



# X-TRAIL

USER MANUAL

دفترچه راهنمای استفاده از خودرو

نیسان ایکس-تریل

نماینده رسمی نیسان در ایران



جهان نوین آریا

021 8909

[www.jna-nissan.ir](http://www.jna-nissan.ir)

[telegram.me/NissanIran](https://t.me/NissanIran)

## پیشگفتار

پیوستن شما را به خانواده بزرگ مالکین خودرو جدید نیشان تبریک می‌گوییم. این خودرو اطمینان خاطر سازنده‌هایش را با خود همراه دارد. خودرویی که با تکیه بر جدیدترین و پیشرفته‌ترین تکنیک‌ها، با کیفیت عالی تولید شده است. این راهنما مرجع کاملی است که به کمک آن، مصرف‌کننده می‌تواند با نحوه کارکرد و نگهداری خودرو آشنا شود. هدف ارائه تجربه رانندگی بی‌مانند و لذت بخش است. لطفاً این دفترچه را پیش از استفاده از خودرو به طور کامل مطالعه فرمایید. کتاب کوچک مجزایی تحت عنوان راهنمای نگهداری و اطلاعات ضمانت‌نامه نیز به همراه محصول ارائه گردیده است که جزئیات و اطلاعات کامل را در ارتباط با پوشش ضمانت خودرو خریداری شده در اختیار کاربر قرار خواهد داد. خاطر نشان می‌شود نمایندگی فروش خودرو نیشان (که محصول از ایشان خریداری شده است) قطعاً بهتر می‌تواند شما را در این راستا راهنمایی نماید. در صورت نیاز به هرگونه خدمات یا اطلاعات، نمایندگی فروش خودرو نیشان بهتر می‌تواند شما را در کشف منابع در دسترس‌تان یاری رساند.

### اطلاعات ایمنی مهم

نکات ایمنی مهم!

همواره به یاد داشته باشید که رعایت قوانین رانندگی ذیل جهت داشتن سفری ایمن و مطلوب برای شما و همچنین، سایر سرنشینان‌ها از اهمیت ویژه‌ای برخوردار است!

- هرگز تحت تاثیر مشروبات الکلی یا مواد مخدر رانندگی ننمایید.
- همیشه محدودیت‌های سرعت را رعایت نمایید و از رانندگی با سرعت زیاد خودداری نمایید.
- همیشه از بسته بودن کمربند ایمنی خود و سرنشینان‌ها و همچنین، وجود سیستم ایمنی (به‌طور اخص صندلی ویژه کودک) برای کودکان اطمینان حاصل نمایید.
- همیشه اطلاعات کافی را در ارتباط با نحوه استفاده مناسب از مشخصات ایمنی خودرو در اختیار کلیه سرنشینان‌ها قرار دهید.
- این راهنما را که برای مالکین تهیه گردیده است، جهت کسب اطلاعات کافی در ارتباط با مسائل ایمنی به‌طور کامل مطالعه نمایید.

چرا این راهنما را باید مطالعه نماییم؟

این راهنما در بردارنده اطلاعات لازم در خصوص کلیه امکانات موجود بر روی مدل خودرو مفروض است. بنابراین، این احتمال وجود دارد که برخی اطلاعات ارائه شده در این راهنما مربوط به خودرو خریداری شده شما نباشند.

کلیه اطلاعات، مشخصات و تصاویر در زمان نگارش و چاپ این راهنما به‌روزترین اطلاعات را در زمان نگارش شامل می‌گردند. در اینجا باید خاطر نشان کرد که حق تغییر مشخصات یا طراحی‌ها در هر زمان و بدون اعلان و تعهد قبلی نزد شرکت نیشان محفوظ خواهد بود.

### اعمال تغییرات در خودرو

کاربر مجاز نیست تا تغییرات اضافی را در خودرو اعمال نماید. چنین اصلاحات یا تغییراتی می‌توانند بر عملکرد، ایمنی، دوام و ماندگاری خودرو اثر بگذارند. ضمناً، اعمال چنین تغییراتی نقض قوانین و مقررات حاکم محسوب می‌گردد. به‌علاوه، هرگونه خسارت یا ایراد در عملکرد در نتیجه اعمال اصلاحات یا تغییراتی، مشمول ضمانت‌نامه‌های نیشان نخواهند شد.

برای رانندگی ایمن، ابتدا نکات و مطالب ذیل را با دقت مطالعه نمایید. پیش از رانندگی با خودروتان، ابتدا راهنمای مالک را با دقت مطالعه نمایید. این موضوع آشنایی کامل شما با کنترل‌ها و نیازمندی‌های نگهداری خودرو را تضمین خواهد کرد و شما را در تجربه رانندگی ایمن و لذت بخش با خودروتان یاری خواهد رساند.



### هشدار

این علامت وجود خطراتی را خاطر نشان می‌شود که می‌توانند باعث مرگ یا وارد شدن صدمه جسمی جدی گردند. در راستای اجتناب یا کاهش ریسک‌ها، دستورالعمل‌های توضیح داده شده در ذیل این عنوان باید با دقت و به‌طور کامل رعایت گردند.

### احتیاط

این عنوان وجود خطراتی را خاطر نشان می‌شود که می‌توانند باعث وارد شدن خسارت به خودرو یا بروز صدمات جسمی اندک یا متوسط گردند. در راستای اجتناب یا کاهش ریسک‌ها، دستورالعمل‌های توضیح داده شده در ذیل این عنوان باید با دقت رعایت شوند.

### تذکر

این عنوان وجود اطلاعات اضافی سودمند را نشان می‌دهد.

برچسب‌های هشدار ایربگ



"هرگز از صندلی کودک در خلاف جهت صندلی دارای ایربگ‌های فعال استفاده ننمایید؛ در غیر این صورت، احتمال مرگ یا وارد شدن صدمه جدی به کودک وجود خواهد داشت." توضیحات "برچسب‌های هشدار ایربگ" ذیل بخش "ایمنی" و توضیحات "برچسب ایربگ" در انتهای این راهنما را با دقت مطالعه نمایید.

مدل‌های 4WD : ON-PAVEMENT DRIVING و OFF-ROAD DRIVING

این خودرو قابلیت جابجایی و مانورهای حرکتی را دارد که در خودروهای سواری معمولی مشاهده نمی‌گردند؛ این موضوع بخاطر مرکز ثقل قوی‌تر خودرو است. همانند سایر خودروهای دارای ویژگی‌هایی از این نوع، ناتوانی در استفاده صحیح از این خودرو می‌تواند باعث از دست دادن کنترل خودرو یا تصادف گردد.

توضیحات "نکات احتیاطی رانندگی در جاده و خارج از جاده" و "رانندگی با خودروهای 4WD" ذیل بخش "۵. استارت و رانندگی" از این راهنما را با دقت مطالعه نمایید.

نماد "Blue Citizenship" (یا "شهروند آبی") اطلاعات بهترین رویه‌های دوستدار محیط‌زیست را نشان می‌دهد.

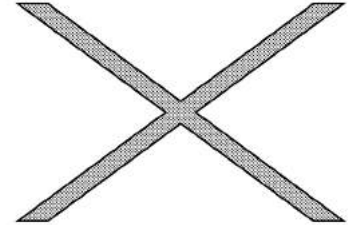

این نماد یعنی: "از انجام این کار خودداری نمایید" یا "از وقوع این اتفاق جلوگیری نمایید".

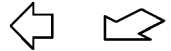

فلش‌های فوق در تصویر، جلوی خودرو را نشان می‌دهند.



فلش‌های فوق در تصاویر، حرکت یا عمل را نشان می‌دهند.



فلش‌های فوق در تصویر، توجه شما را به بخشی از یک تصویر جلب می‌نمایند.

[]

نماد کروشه برای نمایش پیام‌ها، کلیدها یا سایر موارد نمایش داده شده روی صفحه نمایش مورد استفاده قرار می‌گیرد.

<>

نماد کروشه زاویه‌دار برای نمایش متن‌های روی مولفه‌های کنترل‌کننده، مانند دکمه‌ها یا سوئیچ‌های داخل یا روی خودرو مورد استفاده قرار می‌گیرد.

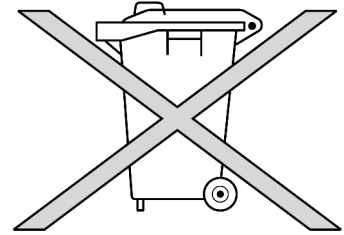

معدوم ساختن باتری

احتیاط

باتری‌ای که به‌طور مناسب و صحیح معدوم نگردد، می‌تواند به محیط‌زیست خسارت وارد کند. همواره قوانین و مقررات محل زندگیتان را در زمان معدوم ساختن باتری رعایت نمایید.

در ذیل فهرستی از باتری‌های به کار رفته در خودرو ارائه می‌شود:

- باتری خودرو
  - باتری کنترل از راه‌دور (برای سیستم ورودی بدون کلید از راه‌دور (REMOTE) یا کلید هوشمند (INTELLIGENT KEY))
  - باتری حسگر سیستم کنترل فشار تایر (TPMS)
  - باتری کنترل از راه‌دور (برای سیستم تفریحات و سرگرمی موبایل)
- در صورت وجود هرگونه ابهام یا تردید، جهت کسب اطلاعات بیشتر و توضیح‌های لازم برای معدوم ساختن باتری، با مقامات ذی‌صلاح محلی، نمایندگی مجاز نیسان تماس حاصل نمایید.

Bluetooth® نماد تجاری تحت مالکیت شرکت Bluetooth SIG Inc

است.

iPod® نماد تجاری شرکت Apple Inc است.





0	فهرست تصاویر
1	ایمنی - صندلی‌ها، کمربندهای ایمنی و سیستم‌های ایمنی محافظ مکمل
2	ابزارها و کنترل‌ها
3	بازرسی‌ها و تنظیمات پیش از رانندگی
4	صفحه نمایش، بخاری و تهویه مطبوع و سیستم صوتی
5	استارت و رانندگی
6	موارد اضطراری
7	ظاهر خودرو و مراقبت از آن
8	نگهداری و اقداماتی که راننده باید انجام دهد
9	اطلاعات فنی
10	فهرست لغات



0-2	..... کمربندهای ایمنی و سیستم محافظ ایمنی مکمل
0-3	..... بخش جلویی خودرو از بیرون
0-4	..... بخش عقبی خودرو از بیرون
0-5	..... اتاق سرنشین
0-6	..... جایگاه راننده
0-7	..... آرایش کنترل‌ها و ابزارها
0-8	..... مجموعه نشانگرهای پشت آمپر
0-9	..... محفظه موتور



10. صندلی ویژه کودک ISOFIX (برای صندلی‌های ردیف دوم عقب) (ص. 1-20)
11. نقاط نگهدارنده صندلی ویژه کودک (جهت نوار مهارکننده فوقانی صندلی ویژه کودک) (ص. 1-21)
- \* در صورت وجود

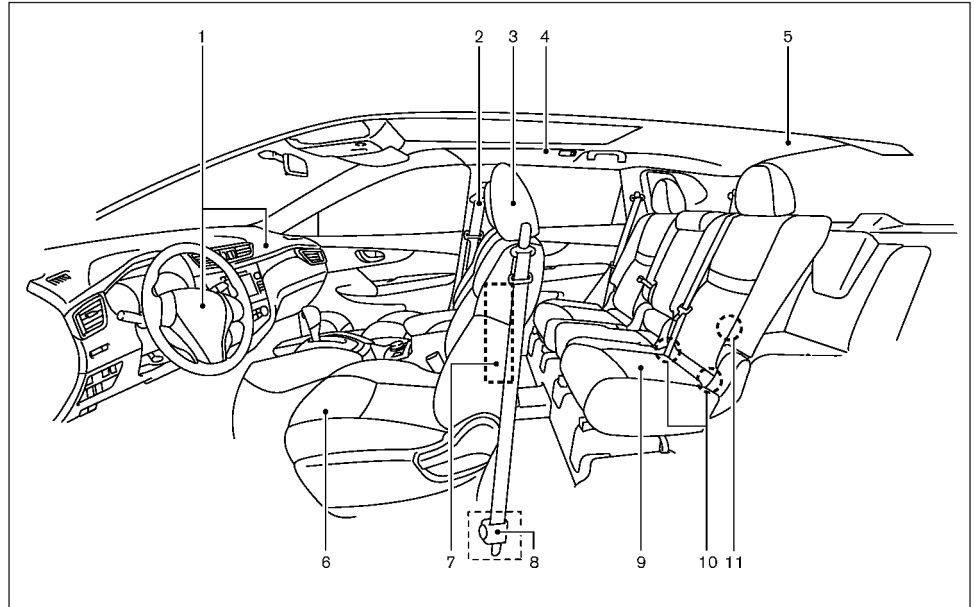

- |                                   |  |
|-----------------------------------|--|
| 1. ایربگ‌های جلویی مکمل (ص. 1-28) | 5. نقاط نگهدارنده صندلی ویژه کودک (جهت اتصال نوار مهارکننده فوقانی صندلی ویژه کودک)* (ص. 1-15) |
| 2. کمربندهای ایمنی (ص. 1-9)       | 6. صندلی‌های جلو (ص. 1-2)  |
| 3. پشت سری صندلی (ص. 1-8)         | 7. ایربگ‌های جانبی (ص. 1-29)   |
| 4. ایربگ‌های پرده‌ای (ص. 1-29)    | 8. سیستم پیش‌کشنده کمربند ایمنی (ص. 1-36)  |
|                                   | 9. صندلی‌های ردیف دوم عقب (ص. 1-15)  |
|                                   | - بخش نگهدارنده کودک صندلی (ص. 1-15)   |

11. سیستم حسگر پارک کردن\* (ص. 42-5)
12. تایرها
  - تایرها و چرخها (ص. 25، 8، 6-9)
  - تایر پنچر (ص. 2-6)
  - پلاک مشخصات تایرها (ص. 9-9)
13. آینه‌های دید عقب بیرونی (ص. 25-3)
14. دوربین دید عقب\* (ص. 6-4)
15. چراغ راهنمای کناری (ص. 35-2)
16. دربها
  - کلیدها (ص. 2-3)
  - قفل دربها (ص. 4-3)
  - سیستم کلید هوشمند\* (ص. 7-3)
  - سیستم ورود بدون کلید از راه دور\* (ص. 14-3)
  - سیستم ضد سرقت (ص. 16-3)

\* در صورت وجود

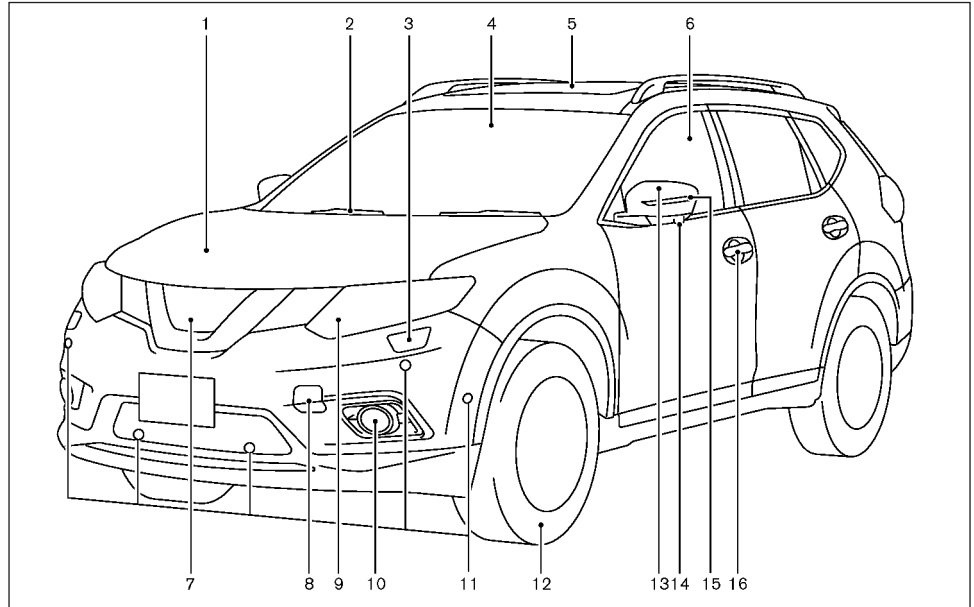

1. درب موتور (ص. 18-3)
2. شیشه‌شورها و برف پاکن‌های شیشه جلویی
  - اهرم برف پاک کن (ص. 37-2)
  - مایع شیشه‌شور (ص. 13-8)
3. سیستم پاک‌کننده چراغ‌های جلو\* (ص. 39-2)
4. دوربین جلو\* (ص. 35-5، 34-2، 6-4)
5. سان‌روف\* (ص. 43-2)
6. شیشه‌های برقی (ص. 41-2)
7. دوربین دید جلو\* (ص. 6-4)
8. قلاب یدک‌کش (ص. 10-6)
9. چراغ‌های جلو، چراغ‌های راهنما (ص. 32-2)
10. چراغ‌های مه‌شکن\* (ص. 36-2)

- سیستم ورودی بدون کلید از راه دور (ص. 3-14)
- دوربین دید عقب\* (ص. 4-6)
- 9. چراغ ترکیبی عقب (ص. 8-23)
- 10. درب باک بنزین (ص. 3-23)
- 11. قفل‌های ایمنی کودک درب عقب (ص. 3-6)

\* در صورت وجود

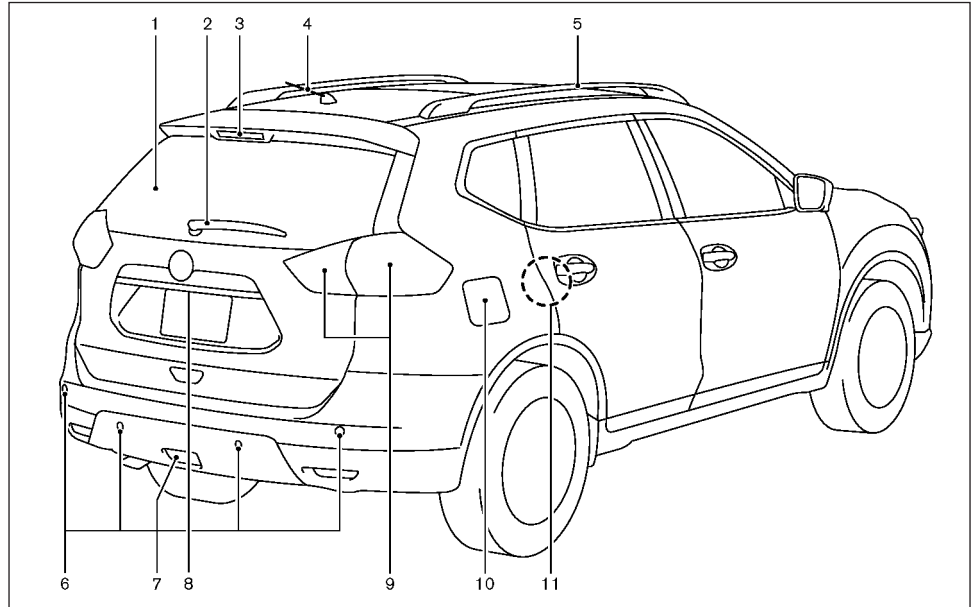

- |   |   |
|---|---|
| 5. ریل نصب‌شده روی سقف خودرو* (ص. 2-50) | 1. کلید گرم‌کن (مه زدای) شیشه عقب (ص. 2-40) |
| 6. سیستم حسگر پارک* (ص. 5-42)           | 2. شیشه‌شور و برف پاک‌کن شیشه عقب           |
| 7. چراغ مه شکن عقب (ص. 3-21)            | - اهرم برف پاک‌کن (ص. 2-37)                 |
| 8. درب صندوق عقب                        | - مایع شیشه‌شور (ص. 8-13)                   |
| - سیستم کلید هوشمند* (ص. 3-7)           | 3. چراغ ترمز بالایی                         |
|   | - تعویض لامپ (ص. 8-22)                      |
|   | 4. آنتن (ص. 4-26)                           |

11. محل تعبیه شده در درب برای قرارگیری دست  
 - کلید شیشه بالابر برقی (ص. 2-42)  
 - کلید تنظیم آینه های بیرونی (طرف راننده)  
 (ص. 3-25)  
 12. نگهدارنده لیوان جلو (ص. 2-46)  
 13. کلید گرمکن صندلی \* (ص. 1-5)  
 14. باکس کنسول (ص. 2-46)  
 15. صندوق عقب  
 - محل ذخیره (ص. 2-48)  
 - قلابها (ص. 2-47)  
 - کاور صندوق عقب\* (ص. 2-50)

\* در صورت وجود

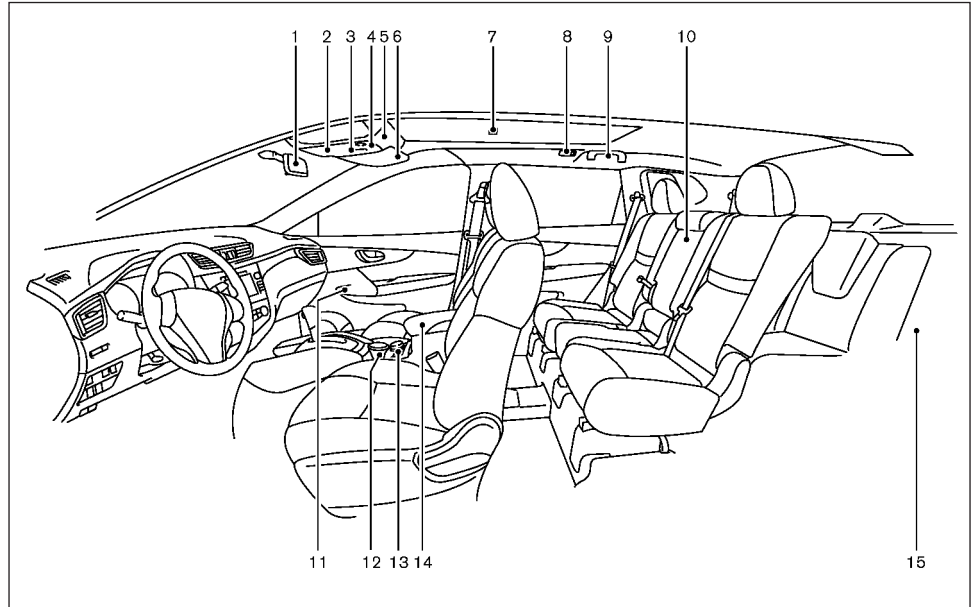

1. آینه دید عقب داخلی (ص. 3-25)  
 2. قاب نگهدارنده عینک آفتابی (ص. 2-46)  
 3. چراغ روشنایی داخلی جلو (چراغ نقشه خوانی)  
 (ص. 2-51)  
 - میکروفن (ص. 4-35)  
 4. کلید سانروف\* (ص. 2-43)  
 5. سوئیچ لغوکننده عملکرد حسگرهای فراصوتی و  
 زاویه سنج\* (ص. 3-17)  
 6. آفتابگیرها (ص. 2-51, 3-28)  
 7. چراغ داخلی اتاق سرنشین (ص. 2-52)  
 8. چراغ داخلی برای مطالعه\* (ص. 2-52)  
 9. قلاب نگهدارنده کت (طرف راننده) (ص. 2-49)  
 10. دسته صندلی عقب (صندلی های ردیف دوم عقب)  
 (ص. 1-7)  
 - نگهدارنده لیوان ردیف عقب (ص. 2-46)

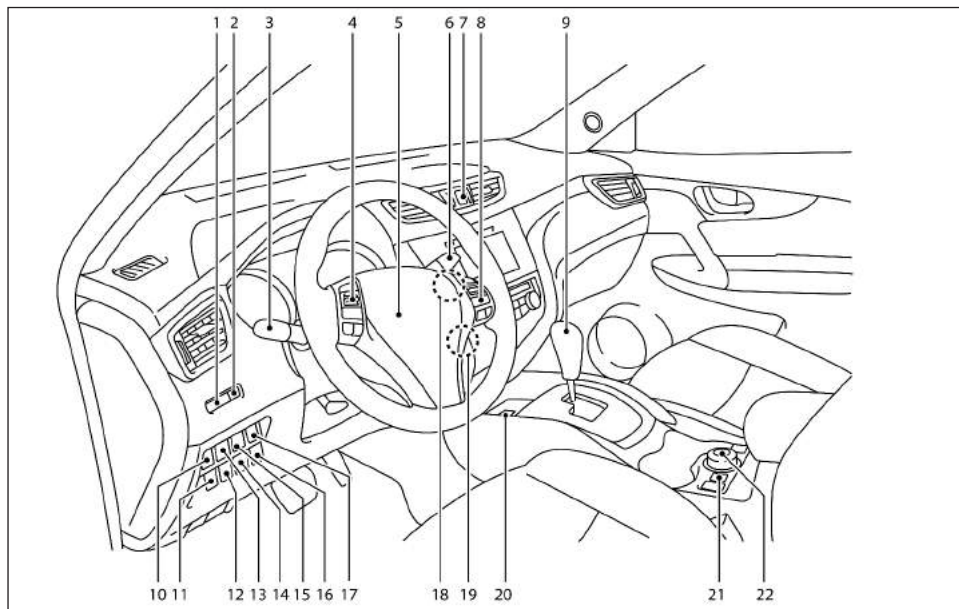

8. سوئیچ‌های فرمان (سمت راست)
  - سوئیچ‌های کروز کنترل\* (ص. 5-37)
  - سوئیچ‌های محدودکننده سرعت\* (ص. 5-35)
  - سیستم بلوتوث هندزفری تلفن (با سیستم ناوبری)\* (ص. 4-34)
9. اهرم تعویض گیربکس Xtronic (CVT) (ص. 5-13)
10. سوئیچ خاموش کردن (OFF) برنامه کنترل پایداری الکترونیک (ESP) (ص. 5-25)
12. سوئیچ حالت ECO\* (ص. 5-39)
13. سوئیچ سیستم پاکن چراغ جلو\* (ص. 2-39)
14. کلید خاموش کردن سیستم سنسور پارک\* (ص. 5-43)
15. سوئیچ درب صندوق عقب برقی\* (ص. 3-19)
17. سوئیچ اصلی درب صندوق عقب برقی\* (ص. 3-19)
18. دکمه استارت (مدل‌های مجهز به سیستم کلید هوشمند)\* (ص. 5-8)
20. ترمز الکترونیکی پارک (ص. 3-26)
21. سوئیچ کنترل حرکت در سرایشی\* (ص. 5-28)
22. سوئیچ حالت 4WD\* (ص. 5-19)

- سوئیچ‌های کنترل نمایشگر اطلاعات خودرو (ص. 2-14)

- سیستم بلوتوث هندزفری تلفن (با سیستم ناوبری)\* (ص. 4-34)
- 5. فرمان (ص. 3-24)
- بوق (ص. 2-41)
- 6. سوئیچ شیشه‌شور و برف پاکن (ص. 2-37)
- 7. سوئیچ فلاشر (ص. 6-2)

1. کلید تنظیم نور پشت آمپر و تجهیزات برقی داشبورد (ص. 2-3)
2. سوئیچ‌های RESET/TRIP (ص. 2-2)
3. سوئیچ چراغ‌های جلو و چراغ‌های راهنما (ص. 2-35)
- سوئیچ چراغ مه‌شکن\* (ص. 2-36)
4. سوئیچ‌های فرمان (سمت چپ)
- کنترل‌های صدا\* (ص. 4-32، یا سیستم ناوبری)\*\*

\* : در صورت وجود  
 \*\* : جهت کسب اطلاعات بیشتر به راهنمای مجزا مالک سیستم ناوبری (در صورت وجود) مراجعه فرمایید.

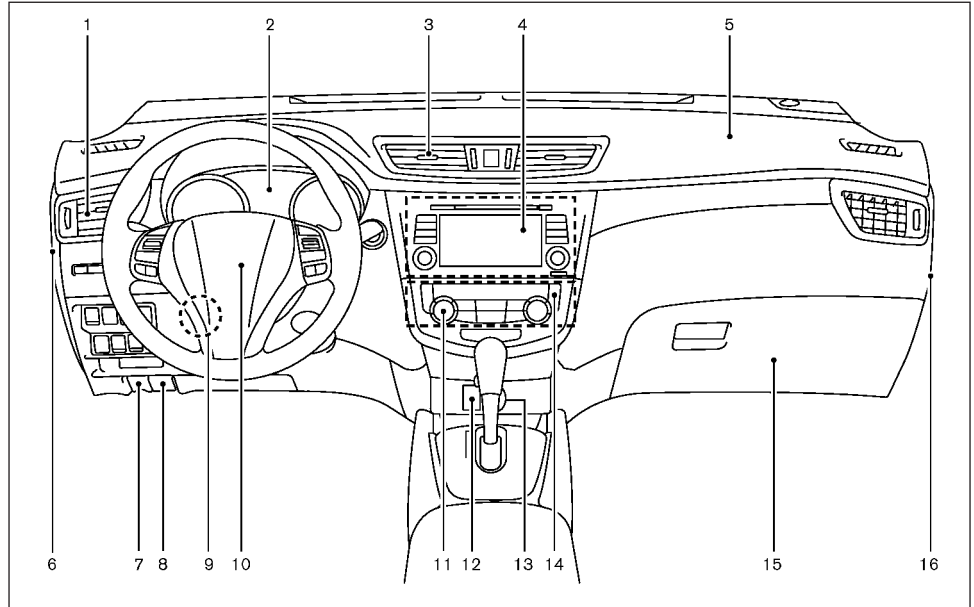

8. اهرم بازکننده درب موتور (ص. 18-3)
  9. اهرم تنظیم موقعیت فرمان (ص. 24-3)
  10. ایرپگ سمت راننده (ص. 28-1)/بوق (ص. 41-2)
  11. دکمه کنترل سیستم گرمایش/تهویه مطبوع (ص. 18-4)
  12. جک ورودی سوکت AUX\* (ص. 32-4) و پورت اتصال USB\* (ص. 31-4)
  13. سوکت تغذیه برق تجهیزات جانبی (ص. 44-2)
  14. سوئیچ سیستم مه‌زدا (ص. 40-2)
  15. جعبه داشبورد (ص. 45-2)
  16. درپوش جعبه فیوز\* (ص. 18-8)
- \* در صورت وجود
- \*\* جهت کسب اطلاعات بیشتر به راهنمای مجزا مالک سیستم ناوبری (در صورت وجود) مراجعه فرمایید.

1. دریچه‌های هوا کناری (ص. 16-4)
2. مجموعه پشت آمپر و نشانگرها (ص. 2-2)
3. دریچه‌های هوا وسط (ص. 16-4)
4. سیستم صوتی\* (ص. 20-4) یا سیستم ناوبری\*\*
- مانیتور نمای پیرامونی\* (ص. 6-4)
- سیستم بلوتوث هندزفری تلفن (با سیستم ناوبری)\* (ص. 34-4)
5. ایرپگ سرنشین جلو (ص. 28-1)
6. درپوش جعبه فیوز (ص. 18-8)
7. اهرم بازکننده درب باک سوخت (ص. 23-3)

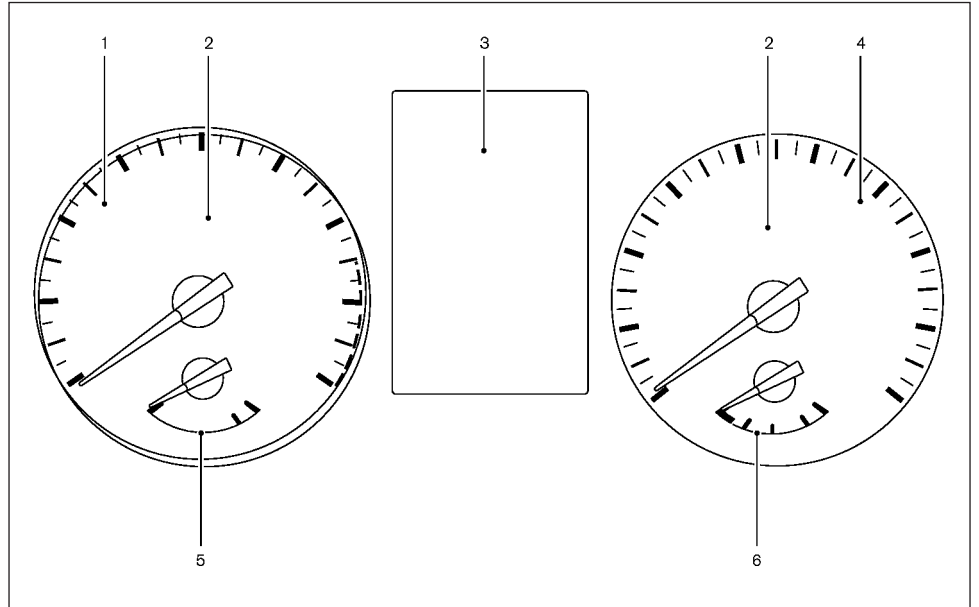

6. عقربه نشانگر سوخت (ص. 2-3)

1. دور سنج (ص. 2-2)

2. چراغ‌های هشدار نشانگر (ص. 2-5)

3. نمایشگر اطلاعات خودرو (ص. 2-13)

- مسافت‌سنج/مسافت‌سنج دوقلو (ص. 2-2)

4. سرعت سنج (ص. 2-2)

5. عقربه نشانگر دمای مایع خنک کننده موتور (ص. 2-3)

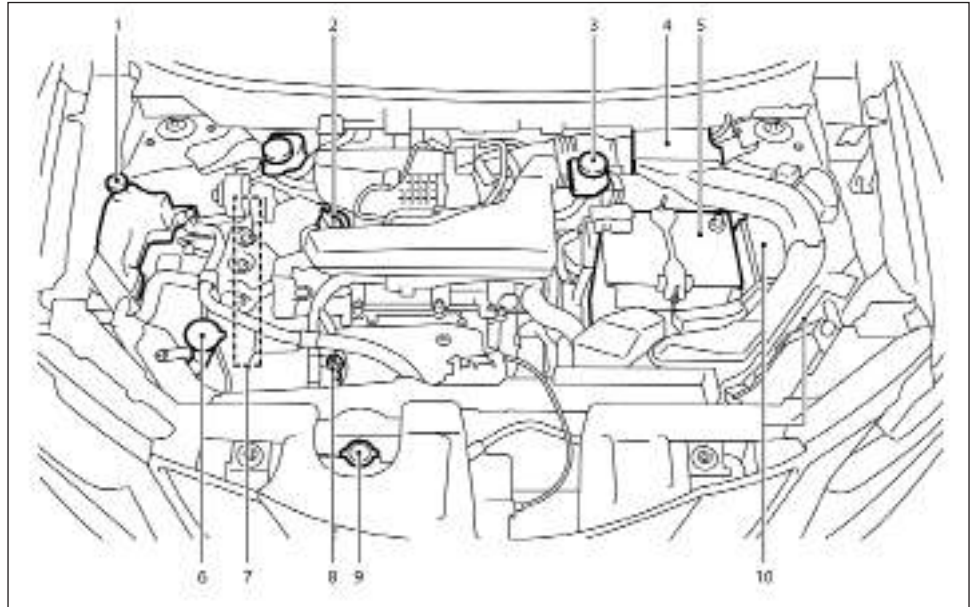

- |                                       |  |
|---------------------------------------|--|
| 1. مخزن مایع خنک‌کننده موتور (ص. 8-5) | 6. مخزن مایع شیشه‌شور (ص. 8-13)        |
| 2. درپوش محفظه روغن موتور (ص. 8-7)    | 7. تسمه‌های محرکه موتور (ص. 8-9)       |
| 3. مخزن روغن ترمز (ص. 8-11)           | 8. گیج بررسی سطح روغن موتور (ص. 8-6)   |
| 4. فیلتر هوا (ص. 8-12)                | 9. سیستم خنک‌کاری موتور (ص. 8-5)       |
| 5. باتری (ص. 8-14)                    | - جوش آوردن خودرو (ص. 6-9)             |
|                                       | 10. جعبه فیوزها/سیم‌کشی فیوز (ص. 8-18) |





# 1 ایمنی - صندلی‌ها، کمربندهای ایمنی و سیستم ایمنی محافظ مکمل

نگهداری کمر بند ایمنی .....	1-14	صندلی‌ها .....	1-2
صندلی ویژه کودک .....	1-14	صندلی‌های جلو .....	1-2
نکات احتیاطی سیستم ایمنی محافظ کودکان .....		صندلی‌های عقب ردیف دوم .....	1-5
(صندلی ویژه کودک) .....	1-15	دسته‌های صندلی .....	1-6
صندلی‌های ویژه کودک استاندارد برای صندلی جلو و .....		پشت‌سری .....	1-7
صندلی‌های عقب .....	1-15	پشت‌سری با قابلیت تنظیم .....	1-7
سیستم صندلی ویژه کودک (برای صندلی‌های عقب) .....	1-20	پشت‌سری بدون قابلیت تنظیم .....	1-7
نگهدارنده صندلی ویژه کودک (برای صندلی‌های عقب) .....	1-21	برداشتن پشت‌سری .....	1-7
نصب صندلی ویژه کودک با استفاده از ISOFIX .....	1-22	نصب پشت‌سری .....	1-8
نصب صندلی ویژه کودک با استفاده از کمر بند ایمنی نوع سه تکه .....	1-24	تنظیم پشت‌سری .....	1-8
سیستم ایمنی محافظ مکمل (SRS) .....	1-28	کمربندهای ایمنی .....	1-9
نکات احتیاطی .....	1-28	نکات احتیاطی استفاده از کمربندهای ایمنی .....	1-9
سیستم مکمل ایربگ‌های جلو .....	1-33	ایمنی کودکان .....	1-11
سیستم پیش‌کشنده کمر بند ایمنی .....	1-36	زنان باردار .....	1-12
دستورالعمل تعمیر و تعویض .....	1-36	افراد صدمه دیده .....	1-12
		علامت مشخصه کمربندهای ایمنی وسط .....	1-12
		کمر بند ایمنی نوع سه تکه .....	1-12

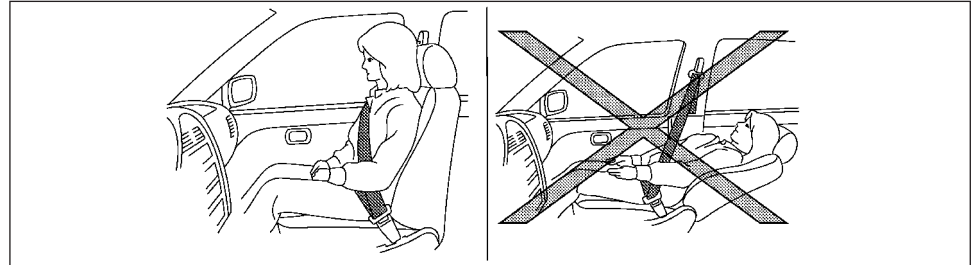

**هشدار** 

● از رانندگی درحالی‌که صندلی به عقب متمایل و خوابیده است جداً خودداری نمایید. در این حالت، بخش نگهدارنده سینه و شانه‌های کمربند ایمنی به‌طور صحیح از بدن شما محافظت نمی‌کند. در زمان تصادف، شما یا سرنشینان خودرو به طرف جلو پرتاب می‌شوید و احتمال دارد به گردن یا سایر اعضای بدن شما به دلیل برخورد شدید با کمربند ایمنی آسیب وارد شود. به‌علاوه، احتمال لغزش شما و سرنشینان جلو و وارد شدن صدمات داخلی جدی وجود دارد.

● برای حداکثر حفاظت زمانی‌که خودرو در حال حرکت است، صندلی باید به صورت عمودی قرار گیرد. همواره در صندلی به نحوی بنشینید که پاهایتان به کف زمین متصل باشد، درحالی‌که کاملاً به صندلی تکیه داده‌اید و صندلی را به‌طور صحیح تنظیم کرده‌اید. (جهت کسب اطلاعات بیشتر به "کمربند ایمنی" ذیل این بخش مراجعه فرمایید.)

**احتیاط**

در زمان تنظیم صندلی، از تماس بدن با قطعات متحرک جلوگیری کنید زیرا ممکن است صدمه جانی یا خسارت احتمالی اتفاق بیفتد.

**صندلی‌های جلو**

**هشدار** 

از تنظیم صندلی به هنگام رانندگی خودداری نمایید؛ این کار مانع توجه کامل شما به فرآیند رانندگی خواهد شد.

**تنظیم دستی صندلی**

**هشدار** 

پس از تنظیم صندلی، آن را به‌طور آهسته تکان دهید تا از قفل شدن کامل صندلی در جای خود اطمینان حاصل نمایید. در صورتی‌که صندلی به‌طور ایمن در جای خود قفل نشده باشد، احتمال حرکت غیر منتظره و ناگهانی آن و در نتیجه، از دست دادن کنترل خودرو وجود خواهد داشت.

تنظیم صندلی برقی (در صورت وجود)



هشدار

هرگز کودکان یا افراد میان‌سال را که نیازمند پشتیبانی سایرین هستند، در خودرو تنها نگذارید. حیوانات خانگی نباید در خودرو تنها گذاشته شوند. این احتمال وجود دارد این افراد یا حیوانات خانگی ناآگاهانه سوئیچ‌ها یا کنترل‌های داخل خودرو را فعال سازند و به اشتباه منجر به صدمه جانی و یا تصادف جدی گردند.

نکات عملیاتی:

- موتور صندلی برقی دارای مدار محافظ سربار با قابلیت قطع و راه‌اندازی مجدد خودکار مدار است. در صورتی که موتور صندلی برقی، در زمان تنظیم آن متوقف گردد، ۳۰ ثانیه صبر نمایید و سپس، مجدداً سوئیچ را فعال نمایید.
- برای جلوگیری از تخلیه باتری، از کار با صندلی‌های برقی به مدت طولانی زمانی که موتور خودرو خاموش است، امتناع ورزید.

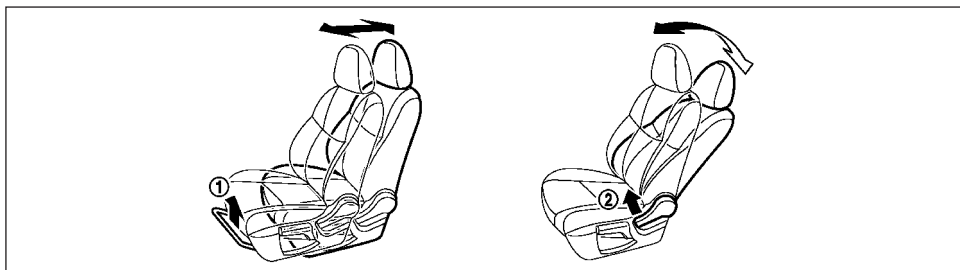

تنظیم ارتفاع صندلی (در صورت وجود):

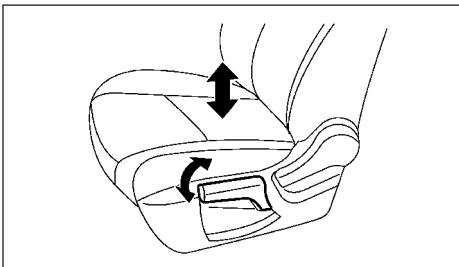

اهرم تنظیم‌کننده را برای تنظیم ارتفاع صندلی در موقعیت مناسب به‌طور متناوب به طرف بالا یا پایین هل دهید.

حرکت رو به جلو و عقب:

۱. اهرم تنظیم‌کننده ① را به طرف بالا بکشید و آن را نگاهدارید.
۲. صندلی را برای قرارگیری در موقعیت مطلوب به عقب یا جلو هل دهید.
۳. اهرم تنظیم‌کننده را برای قفل شدن مجدد صندلی در موقعیت مطلوب رها نمایید.

تنظیم زاویه پشتی صندلی:

۱. برای تنظیم زاویه پشتی صندلی، اهرم ② را به طرف بالا بکشید و آن را نگاهدارید.
۲. پشتی صندلی را در موقعیت مطلوب قرار دهید.
۳. اهرم را پس از قرار گرفتن پشتی صندلی در محل و زاویه مطلوب رها نمایید.

قابلیت تنظیم پشتی صندلی، برای سرنشین‌هایی با اندازه‌های متفاوت و در نتیجه، قرارگیری آنها در وضعیت مطلوب با کمربند ایمنی، افزایش راحتی را ممکن می‌سازد. (جهت کسب اطلاعات بیشتر به "کمربند ایمنی" در ادامه این بخش مراجعه فرمایید.)

زاویه پشتی صندلی برای قرارگیری صندلی در حالت استراحت و خوابیده در زمان پارک خودرو قابل تغییر است.

بخش نگهدارنده کمر (در صورت وجود):

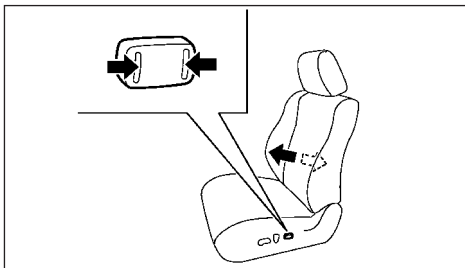

بخش نگهدارنده کمر از قسمت تحتانی بدن راننده محافظت می‌نماید.

سوئیچ تنظیم‌کننده را برای تنظیم ناحیه نگهدارنده کمر در صندلی در موقعیت مطلوب فشار دهید.

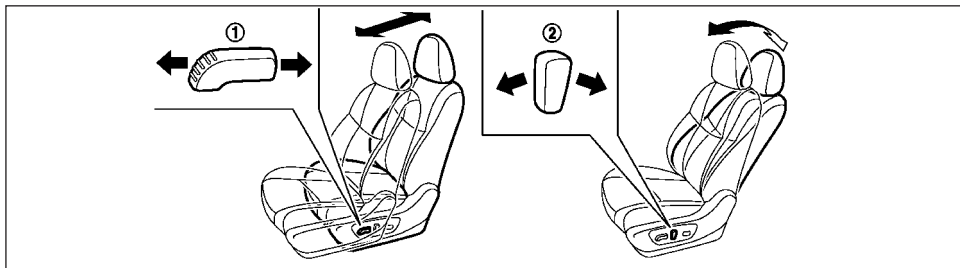

تنظیم ارتفاع صندلی (در صورت وجود):

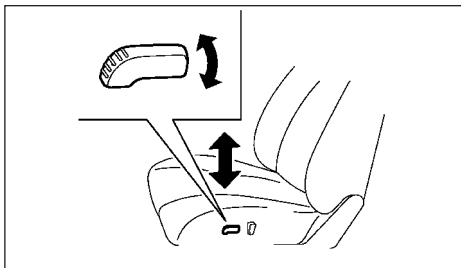

سوئیچ تنظیم‌کننده را برای تنظیم ارتفاع صندلی و قرارگیری آن در موقعیت مطلوب به طرف بالا یا پایین هل دهید.

حرکت رو به جلو و عقب :

سوئیچ تنظیم‌کننده ① را برای قرارگیری صندلی در موقعیت مطلوب به جلو یا عقب حرکت دهید.

تنظیم زاویه پشتی صندلی :

سوئیچ تنظیم‌کننده ② را برای قرارگیری صندلی در موقعیت مطلوب به جلو یا عقب حرکت دهید.

این قابلیت تنظیم پشتی صندلی برای سرنشین‌هایی با اندازه‌های متفاوت و در نتیجه، قرارگیری متناسب آنها با کمربند ایمنی را ممکن می‌سازد. (جهت کسب اطلاعات بیشتر به "کمربند ایمنی" در ادامه این بخش مراجعه فرمایید).

زاویه پشتی صندلی برای قرارگیری صندلی در حالت استراحت و خوابیده در زمان پارک خودرو قابل تغییر است.

## گرمکن صندلی (در صورت وجود):

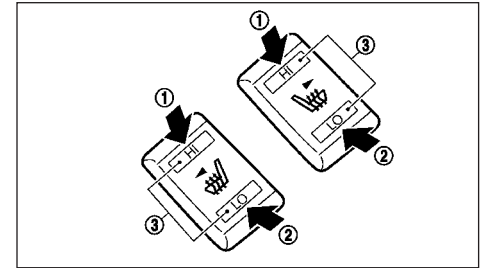

صندلی‌های جلو با کمک المنت های گرمکن توکار قابل گرم کردن هستند. سوئیچ‌ها در کنسول وسط واقع شده‌اند و به‌طور مستقل از یکدیگر ( برای صندلی سمت چپ، برای صندلی سمت راست) عمل می‌کنند.

۱. موتور را روشن نمایید.
۲. دامنه گرمایش را انتخاب نمایید.

- برای افزایش گرمایش، طرف HI (بالا) سوئیچ ① را فشار دهید.
- برای کاهش گرمایش، طرف LO (پایین) سوئیچ ② را فشار دهید.
- چراغ نشانگر ③ در زمان انتخاب هر یک از حالات فوق روشن خواهد شد.

۳. برای خاموش کردن گرمکن صندلی، سوئیچ را به موقعیت مسطح باز گردانید. اطمینان حاصل نمایید که چراغ نشانگر خاموش می‌شود.

گرمکن صندلی از طریق یک ترموستات کنترل می‌شود که به‌طور خودکار آن را روشن و خاموش می‌نماید. چراغ نشانگر مادامی که سوئیچ در موقعیت روشن (ON) قرار داشته، روشن خواهد ماند.

زمانی که گرمایش بخش داخلی خودرو برای شما کافی است یا پیش از ترک خودرو، اطمینان حاصل نمایید که این سوئیچ در موقعیت خاموش (OFF) قرار گرفته است.

## احتیاط

- زمانی که موتور خاموش است، از سیستم گرمکن صندلی به مدت طولانی استفاده ننمایید؛ در غیر این صورت، باتری زود خالی خواهد شد.
- بیش از مدت لازم، یا زمانی که سرنشینی از صندلی استفاده نمی‌کند، از گرمکن صندلی استفاده ننمایید.
- از قرار دادن اشیای عایق حرارتی مانند پتو، بالش، کاور صندلی و غیره بر روی صندلی خودداری نمایید؛ زیرا در این صورت، صندلی بیش از حد گرم خواهد شد.
- از قرار دادن اشیای سنگین یا سخت بر روی صندلی یا فرو کردن میخ یا اشیای مشابه در صندلی خودداری نمایید. این کار باعث وارد شدن خسارت به المنت گرمکن صندلی خواهد شد.
- مایع ریخته شده بر روی صندلی گرم شده باید فوراً به‌وسیله پارچه خشک تمیز گردد.
- در زمان پاک کردن صندلی، هرگز از بنزن، تینر یا مواد مشابه استفاده ننمایید.

## صندلی‌های عقب ردیف دوم تنظیم

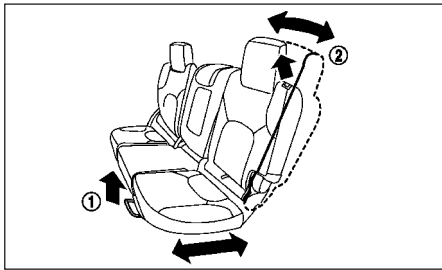

## حرکت رو به جلو و عقب (در صورت وجود)

۴. اهرم تنظیم‌کننده ① را به طرف بالا بکشید و آن را نگهدارید.
۵. صندلی را برای قرارگیری در موقعیت مطلوب به عقب یا جلو هل دهید.
۶. اهرم تنظیم‌کننده ① را برای قفل شدن مجدد صندلی در موقعیت مطلوب رها نمایید.

## تنظیم زاویه پشتی صندلی (در صورت وجود)

۴. برای تنظیم زاویه پشتی صندلی، اهرم ② را به طرف بالا بکشید و آن را نگهدارید.
۵. پشتی صندلی را در موقعیت مطلوب قرار دهید.
۶. اهرم را پس از قرار گرفتن پشتی صندلی در محل و زاویه مطلوب رها نمایید.

قابلیت تنظیم پشتی صندلی، برای سرنشین‌هایی با اندازه‌های متفاوت و در نتیجه، قرارگیری متناسب آنها با کمر بند ایمنی، افزایش راحتی را در نظر گرفته است. (جهت کسب اطلاعات بیشتر به "کمر بند ایمنی" در ادامه این بخش مراجعه فرمایید).

## دسته‌های صندلی

دسته صندلی را به طرف پایین بکشید تا زمانی که روی تشک صندلی قرار گیرد.

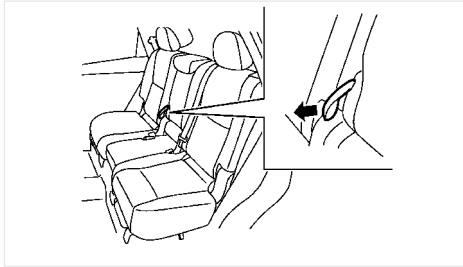

صندلی‌های عقب ردیف دوم

دسته صندلی را به طرف پایین جمع نمایید، درحالی که تسمه مربوطه (درصورت وجود) را می‌کشید؛ اطمینان حاصل نمایید که دسته صندلی روی تشک صندلی قرار گیرد.

● زمانی که سرنشین‌ها در صندلی‌های عقب، ردیف دوم نشسته‌اند، یا در زمان وجود بار روی صندلی‌های عقب ردیف دوم، از جمع کردن صندلی‌های عقب ردیف دوم خودداری نمایید.

● در زمان استفاده از خودرو به‌عنوان وسیله حمل بار، بار را برای جلوگیری از سر خوردن یا جابجایی آن، به‌طور کامل و مناسب مهار نمایید. بار را بالاتر از ارتفاع پشتی صندلی‌ها قرار ندهید. در صورت توقف ناگهانی یا تصادف، بار مهار نشده می‌تواند باعث بروز صدمه جانی گردد.

● در زمان برگرداندن پشتی صندلی به حالت عمودی، اطمینان حاصل نمایید که صندلی‌ها در جای خود ثابت و قفل شده‌اند. در صورتی که صندلی‌ها به‌طور کامل محکم نشده‌اند، احتمال صدمه به سرنشین‌ها در زمان تصادف یا توقف ناگهانی افزایش می‌یابد.

زاویه پشتی صندلی برای قرارگیری صندلی در حالت استراحت و خوابیده در زمان پارک خودرو قابل تغییر است.

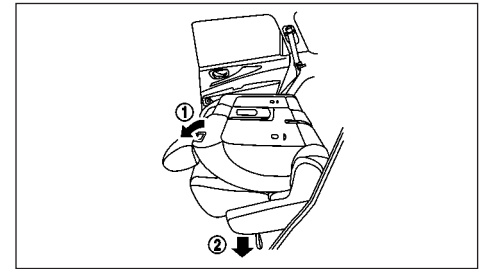

## قابلیت جمع شدن

برای جمع کردن صندلی‌ها:

1. برای خودروهای فاقد صندلی عقب ردیف سوم: اهرم ① را بالا بکشید و پشتی صندلی را جمع نمایید.  
برای خودروهای دارای صندلی عقب ردیف سوم: اهرم ① را بالا بکشید و تسمه ② واقع در بخش تحتانی صندلی‌های را برای جمع کردن آنها بکشید.
2. برای برگشتن صندلی‌ها به حالت عمودی، پشتی صندلی را به طرف بالا بکشید و برای قرارگیری در محل مناسب و قفل شدن، محکم به عقب فشار دهید.



## هشدار

- از نشستن افراد در محل بار یا صندلی عقب زمانی که به صورت جمع شده قرار دارد، جلوگیری نمایید. استفاده از این بخش‌ها توسط سرنشین‌ها بدون سیستم‌های مهارکننده و نگهدارنده مناسب، می‌تواند منجر به بروز صدمه جانی جدی در زمان تصادف یا توقف ناگهانی گردد.



هشدار

پشت‌سری، مکمل سایر سیستم‌های ایمنی خودرو است. این بخش از سرنشین و راننده در برابر صدمات ناشی از ضربات وارد به عقب خودرو محافظت می‌نماید. پشت‌سری را به‌طور مناسب و مطابق با دستورالعمل‌های این بخش تنظیم نمایید. تنظیم پشت‌سری را پیش از استفاده چک نمایید. از اتصال هرگونه وسیله به پایه‌های پشت‌سری یا برداشتن این بخش به‌طور کامل اجتناب نمایید. از صندلی در صورتی‌که پشت‌سری آن برداشته شده استفاده ننمایید. در صورتی‌که پشت‌سری برداشته شده است، پیش از استفاده، مجدداً آن را نصب و تنظیم نمایید. عدم رعایت این دستورالعمل‌ها باعث کاهش اثربخشی بخش نگهدارنده و محافظ سر صندلی خواهد شد. این موضوع ریسک صدمات جانی جدی یا مرگ را در زمان تصادف افزایش خواهد داد.

• خودرو شما مجهز به پشت‌سری است. در صندلی‌های جلو، پشت‌سری قابل تنظیم است. در صندلی‌های عقب (در صورت وجود)، این بخش غیر قابل تنظیم است ولی موقعیت آن در زمان جمع کردن صندلی‌های عقب تغییر می‌کند.

• پشت‌سری که قابل تنظیم بوده، دارای چندین فرورفتگی در امتداد پایه برای قفل کردن آن در موقعیت مطلوب می‌باشد.

• پشت‌سری که غیرقابل تنظیم بوده، فقط یک فرورفتگی در امتداد پایه برای قفل و محکم کردن آن در فریم صندلی وجود دارد.

• تنظیم مناسب

- در انواع قابل تنظیم، پشت‌سری را به‌شکلی که مرکز گوش‌تان تقریباً با مرکز آن هم سطح باشد، تنظیم نمایید.  
- در صورتی‌که موقعیت گوش‌تان هنوز بالاتر از سطح توصیه شده است، پشت‌سری را در بالاترین موقعیت خود قرار دهید.

• در صورتی‌که بخش نگهدارنده و محافظ سر برداشته شده است، اطمینان حاصل نمایید که پیش از رانندگی در محل مناسب مجدداً نصب و قفل شده باشد.

پشت‌سری با قابلیت تنظیم

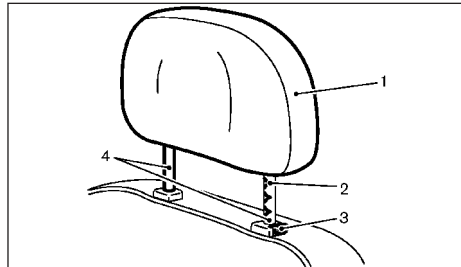

1. پشت‌سری قابل برداشتن

2. چندین فرورفتگی برای قفل کردن پشت‌سری در محل مطلوب

3. دکمه قفل شونده

4. پایه‌ها

پشت‌سری بدون قابلیت تنظیم

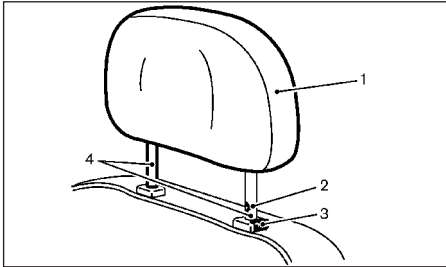

1. پشت‌سری قابل برداشتن

2. یک فرورفتگی برای قفل کردن بخش نگهدارنده در محل

3. دکمه قفل شونده

4. پایه‌ها

برداشتن پشت‌سری

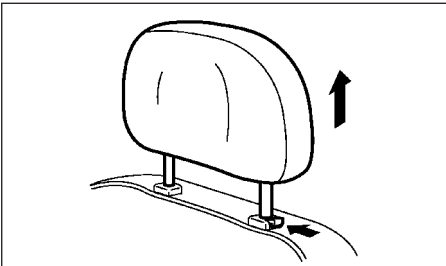

دستورالعمل ذیل را برای برداشتن پشت‌سری رعایت نمایید:



۱. پشت‌سری را برای قرارگیری در بالاترین موقعیت ممکن به طرف بالا بکشید.
۲. دکمه قفل شونده را فشار داده و نگهدارید.
۳. نگهدارنده سر را از صندلی جدا نمایید.
۴. قطعه را به‌طور مناسب و در محلی ثابت قرار دهید به‌طوری‌که آزادانه در داخل خودرو رها نباشد.
۵. پیش از استفاده از صندلی، مجدداً قطعه را نصب و تنظیم نمایید.

### نصب پشت‌سری

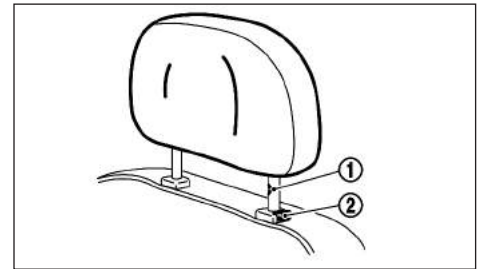

۱. پایه‌های پشت‌سری را با سوراخ‌های تعبیه شده در داخل صندلی هم‌تراز نمایید. اطمینان حاصل کنید که وجه‌های قطعه در جهت مناسب قرار گرفته‌اند. پایه دارای فرورفتگی تنظیم‌کننده ① باید در داخل سوراخ دکمه قفل شونده ② قرار گیرد.
۲. دکمه قفل شونده را فشار دهید و نگاه دارید و سپس، قطعه را به طرف پایین هل دهید.
۳. پیش از استفاده از صندلی، قطعه را به‌طور مناسب تنظیم نمایید.

### تنظیم پشت‌سری

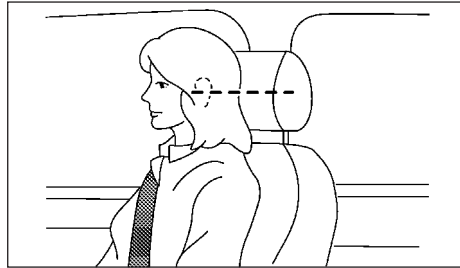

### پشت‌سری جلو (قابل تنظیم)

قطعه را به‌طوری تنظیم نمایید که مرکز آن با مرکز گوش‌هایتان هم‌تراز باشد. در صورتی‌که موقعیت گوش‌هایتان هنوز بالاتر از سطح هم‌ترازی توصیه شده است، قطعه را در بالاترین موقعیت ممکن قرار دهید.

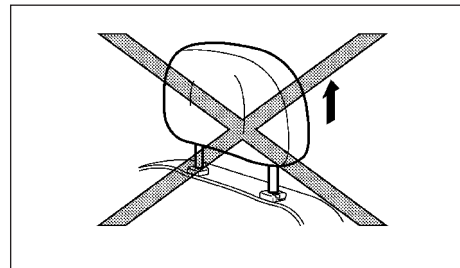

### پشت‌سری (غیر قابل تنظیم)

اطمینان حاصل نمایید که قطعه در موقعیت مناسب قرار گرفته است و دکمه قفل شونده آن در فرورفتگی مربوطه جا رفته است.

### افزایش ارتفاع پشت‌سری

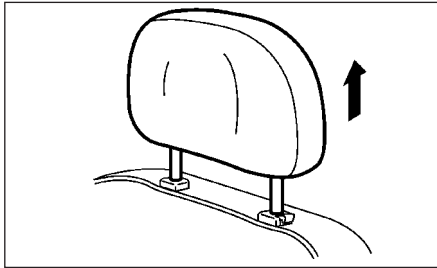

نوع A

برای افزایش ارتفاع پشت‌سری، آن را به طرف بالا بکشید.

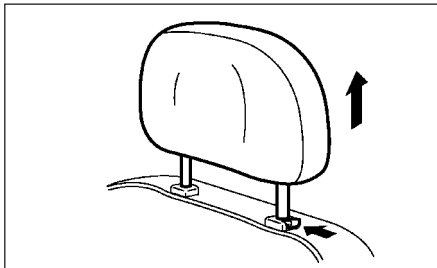

نوع B

برای افزایش ارتفاع پشت‌سری، دکمه قفل شونده را فشار دهید و نگاه دارید. سپس، پشت‌سری را بالا بکشید. اطمینان حاصل نمایید که قطعه در موقعیت مناسب قرار گرفته است و دکمه قفل شونده آن در فرورفتگی مربوطه جا رفته است.

## کمربند ایمنی

نکات احتیاطی استفاده از کمربندهای ایمنی

در صورتی که از کمربند ایمنی با تنظیم صحیح استفاده می‌کنید و به‌طور عمودی در صندلی نشسته‌اید، در حالی که کاملاً به پشتی صندلی تکیه داده‌اید، احتمال وارد شدن صدمه جانی یا مرگ را در زمان تصادف پایین می‌آورید و یا این که شدت صدمه وارده را به‌طور چشمگیری کاهش می‌دهید. شرکت نیشان از شما و سرنشینان خودروتان صمیمانه درخواست می‌کند تا کمربند ایمنی خود را در زمان رانندگی (و بدون توجه به این که صندلی شما دارای ایربگ مکمل بوده) ببندید.

کاهش ارتفاع پشت‌سری

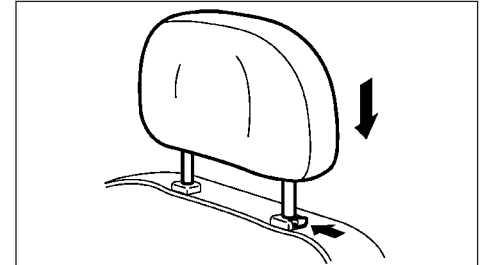

برای کاهش ارتفاع پشت‌سری، دکمه قفل شونده را فشار دهید و نگهدارید و سپس، نگه‌دارنده سر را به طرف پایین هل دهید.

اطمینان حاصل نمایید که قطعه در موقعیت مناسب قرار گرفته است و دکمه قفل شونده آن در فرورفتگی مربوطه جا رفته است.

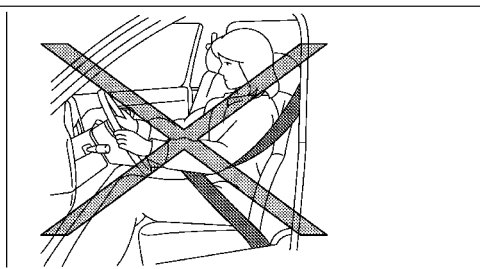
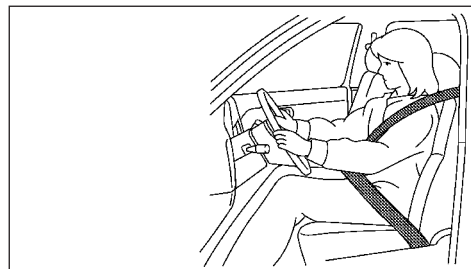
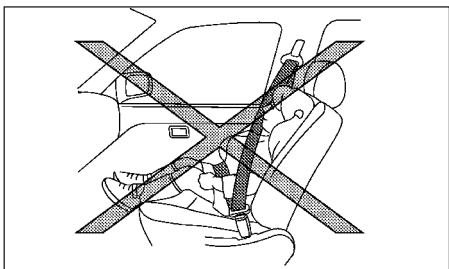
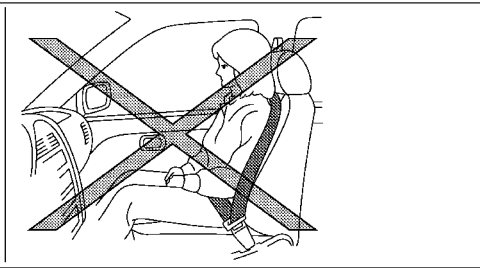
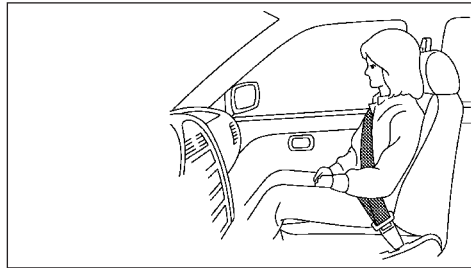
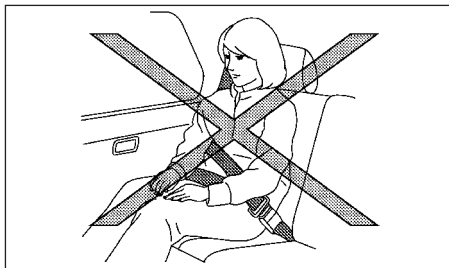

### هشدار

• اطمینان حاصل نمایید که کلیه هشدارهای ذیل در زمان استفاده از کمربندهای ایمنی رعایت می‌گردند. عدم رعایت این هشدارها می‌تواند احتمال و یا شدت صدمات وارده را در زمان تصادف افزایش دهد. طراحی کمربندهای ایمنی با هدف وارد شدن فشار بر ساختار استخوانی بدن بوده است و لذا، باید به نحوی بسته شوند که جلوی لگن، سینه و شانه قرار گیرند. از قرار گرفتن بخش نگهدارنده تحتانی کمربند ایمنی بر روی ناحیه شکمی باید اجتناب گردد. در صورت عدم استفاده صحیح از کمربند ایمنی، احتمال وارد شدن صدمه جدی افزایش می‌یابد.

## ایمنی کودکان



- نوزادان و کودکان نیازمند توجه ویژه هستند. کمربندهای ایمنی خودرو فاقد تناسب لازم با شرایط فیزیکی آنها هستند. بخش نگهدارنده شانه و سینه کمربند ایمنی ممکن نزدیک یا روی صورت و گردن کودک قرار گیرد. بخش نگهدارنده تحتانی کمربند ایمنی فاقد تناسب لازم با استخوان‌های کوچک لگن کودک است. در زمان تصادف، کمربند ایمنی فاقد تناسب با شرایط فیزیکی بدن سرنشین، می‌تواند باعث بروز صدمات جانی جدی یا مرگ‌بار گردد. همواره از صندلی ویژه کودک مناسب استفاده نمایید.
- همواره از سیستم ایمنی کودک مناسب استفاده نمایید.

کودکان نیازمند توجه و حفاظت افراد بزرگسال هستند. ایمنی کودکان باید به‌طور مناسب در خودرو تأمین گردد. صندلی ویژه کودک باید متناسب با اندازه کودک انتخاب شود.

### نوزادان یا کودکان کم‌سن

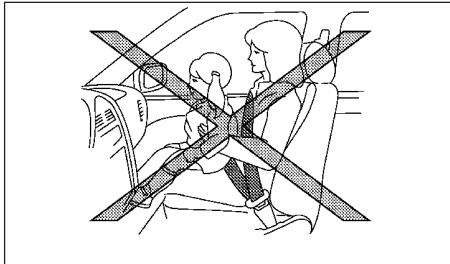

توصیه می‌شود که نوزادان یا کودکان کم‌سن، در صندلی ویژه کودک با کمربند ایمنی قرار گیرند که در صندلی عقب خودرو نصب می‌گردد. طبق آمار تصادفات، کودکان،

• هرگونه تغییر یا اضافه کردن قطعه که کارایی و میزان شلی کمربند ایمنی تحت تاثیر قرار دهد، نباید استفاده شود.

• برای جلوگیری از آلودگی بافت مجموعه کمربند ایمنی بوسیله پولیش‌ها، روغن‌ها و مواد شیمیایی به‌ویژه اسید باتری صورت گیرد. پاک کردن مجموعه با استفاده از آب و صابون ملایم مطمئن خواهد بود. کمربند ایمنی باید در صورتی که بافت آن فرسوده یا آلوده شده و یا آسیب دیده تعویض گردد.

• پس از تصادف، مجموعه کمربند ایمنی (شامل سیستم جمع‌کننده کمربند ایمنی و سخت‌افزار اتصال‌دهنده) باید توسط نمایندگی مجاز نیشان بازرسی شود. توصیه می‌گردد که مجموعه کمربند ایمنی در حال استفاده در زمان تصادف، تعویض گردند مگر این‌که تصادف جزئی بوده باشد و کمربندهای ایمنی خسارت جدی را نشان ندهند و مجدداً قابل استفاده باشند. اگر خسارت یا مسئله عملکردی مشاهده نگردد، کمربندهای ایمنی که در زمان تصادف مورد استفاده قرار نگرفتند ضرورتاً نباید بازرسی و تعویض گردند.

• تعویض کل مجموعه پس از تصادفات جدی الزامی است حتی اگر خسارت به مجموعه کمربند ایمنی آشکار نباشد.

• زمانی که سیستم پیش‌کشنده کمربند ایمنی فعال شد، مجدداً قابل استفاده نخواهد بود و باید به‌طور کامل همراه با سیستم جمع‌کننده کمربند ایمنی تعویض گردد. جهت کسب اطلاعات بیشتر به نمایندگی مجاز نیشان مراجعه فرمایید.

• برداشتن و نصب مولفه‌های سیستم پیش‌کشنده کمربند ایمنی باید توسط نمایندگی مجاز نیشان انجام گیرد.

• بخش نگهدارنده تحتانی کمربند ایمنی را به نحوی قرار دهید که دور لگن باشد و نه کمر. در غیر این صورت، ریسک صدمات داخلی در زمان تصادف افزایش می‌یابد.

• از هر کمربند ایمنی به‌طور همزمان تنها باید یک نفر استفاده کند. زیرا هر مجموعه کمربند ایمنی تنها برای یک سرنشین طراحی شده است؛ قرار دادن کمربند ایمنی در اطراف کودکان زمانی که روی پای سرنشین نشسته‌اند، می‌تواند بسیار خطرناک باشد.

• از سوار شدن سرنشین‌های بیش از تعداد کمربندهای ایمنی در خودرو اجتناب شود.

• از بستن کمربند ایمنی پیچ و تاب خورده اجتناب نمایید؛ در غیر این صورت، اثربخشی کمربند ایمنی کاهش خواهد یافت.

• کمربند ایمنی باید به نحوی تنظیم شود که محکم باشد و در عین حال حداکثر راحتی را ارائه نماید؛ همچنین در حداکثر سطح حفاظت از کمربندهای ایمنی قابل انتظار است. کمربند ایمنی شل به‌طور قابل‌ملاحظه‌ای سطح حفاظت قابل انتظار را برای سرنشین کاهش خواهد داد.

• راننده خودرو باید همواره و در هر زمان کمربند ایمنی خود را ببندد. کودکان باید در صندلی عقب با کمک سیستم ایمنی مناسب در جای خود مهار شده باشند و در صورت امکان، از صندلی ویژه کودک با کمربند ایمنی مناسب استفاده گردد.

• بخش نگهدارنده شانه و سینه کمربند ایمنی را از روی شانه و سینه خود عبور دهید. هرگز کمربند ایمنی را پشت خود، زیر دست‌ها یا روی گردن قرار ندهید. کمربند ایمنی باید دور از صورت و گردن تان قرار گیرد و نباید از روی شانه‌های تان پایین افتاده باشد. در صورت عدم استفاده صحیح از کمربند ایمنی، احتمال وارد شدن صدمه جدی افزایش خواهد یافت.

## کمر بند ایمنی سه تکه

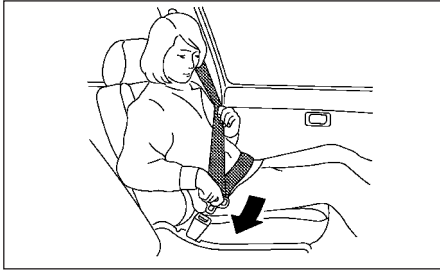

### ⚠ هشدار

راننده و سایر سرنشینان باید همواره و در هر زمان کمر بند ایمنی خود را ببندند.

بستن کمر بند ایمنی

### ⚠ هشدار

پشتی صندلی نباید بیش از حد مورد نیاز برای راحتی به عقب متمایل باشد. کمر بندهای ایمنی زمانی بیشترین کارایی را دارند که سرنشین به طور عمودی بنشینند و کاملاً به پشتی صندلی تکیه داده باشد.

۱. صندلی را تنظیم نمایید (جهت کسب اطلاعات بیشتر به "صندلی‌ها" در ابتدای این بخش مراجعه فرمایید).
۲. به آهستگی کمر بند را از سیستم جمع کننده بیرون بکشید و زبانه آن را داخل قلاب مربوطه فشار دهید. سپس، از درگیر شدن زبانه کمر بند در داخل قلاب نگهدارنده آن اطمینان حاصل نمایید.

به علاوه، انواع صندلی ویژه کودک برای کودکان بزرگتر وجود دارند که باید جهت افزایش حفاظت و ایمنی کودکان مورد استفاده قرار گیرند.

## زنان باردار

توصیه می‌گردد زنان باردار از کمر بند ایمنی استفاده نمایند. کمر بند ایمنی باید با حفظ راحتی و ایمنی کاربر بسته شود و بخش نگهدارنده تحتانی کمر بند ایمنی به نحوی قرار گیرد که دور لگن باشد و نه کمر. بخش نگهدارنده شانه و سینه کمر بند ایمنی باید روی شانه و سینه قرار گیرد. از قرار گرفتن بخش نگهدارنده تحتانی کمر بند ایمنی بر روی ناحیه شکمی باید اجتناب گردد. جهت دریافت توصیه‌های اختصاصی با پزشک خود تماس بگیرید.

## افراد صدمه دیده

توصیه می‌گردد افراد صدمه دیده بسته به آسیب وارده، از کمر بند ایمنی استفاده نمایند. جهت دریافت توصیه‌های اختصاصی با پزشک خود تماس بگیرید.

## علامت مشخصه کمر بند ایمنی وسط

انتخاب مجموعه صحیح کمر بندهای ایمنی

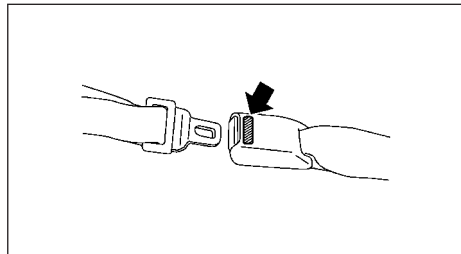

سگک کمر بند ایمنی وسط با علامت CENTER مشخص شده است. زبانه کمر بند ایمنی وسط فقط داخل این سگک قفل می‌گردد.

زمانی که به‌طور مناسب در صندلی عقب مهار شده‌اند از ایمنی بیشتری در مقایسه با قرارگیری در صندلی جلو برخوردار هستند. جهت کسب اطلاعات بیشتر به "صندلی ویژه کودک" در ادامه این بخش مراجعه فرمایید. سیستم ایمنی محافظ کودکان (به‌طور اخص صندلی ویژه کودک) باید متناسب با خودرو انتخاب گردد و دستورالعمل‌های تولیدکننده برای نصب و استفاده از آن باید به‌طور کامل رعایت شوند.

## کودکان بزرگتر

### ⚠ هشدار

● از ایستادن یا دو زانو نشستن کودکان روی صندلی‌ها جلوگیری نمایید.

● در زمان حرکت خودرو، از حضور کودکان در بخش بار جلوگیری نمایید؛ در غیر این صورت، احتمال وارد شدن صدمه جدی به کودک در زمان تصادف یا توقف ناگهانی افزایش می‌یابد.

کودکانی که بزرگتر از سیستم ایمنی محافظ کودکان (و به‌طور اخص، صندلی ویژه کودک) هستند، باید در صندلی عقب نشاندند و کمر بند ایمنی آنها بسته شود.

استفاده از نیم صندلی (Booster Seat) (که به صورت تجاری در دسترس است) می‌تواند از قرارگیری بخش نگهدارنده شانه و سینه کمر بند ایمنی بر روی صورت یا گردن کودکان در حال نشسته جلوگیری نماید. این سیستم باعث افزایش ارتفاع کودک در حالت نشسته می‌گردد، به‌طوری‌که بخش نگهدارنده شانه و سینه کمر بند ایمنی به‌طور مناسب روی قسمت میانی فوقانی شانه و بخش نگهدارنده تحتانی کمر بند ایمنی روی لگن قرار می‌گیرند. نیم صندلی کودکان باید متناسب با صندلی خودرو باشد. پس از بزرگ شدن کودک زمانی که بخش نگهدارنده شانه و سینه کمر بند ایمنی دیگر بر روی صورت و گردن و یا نزدیک آنها قرار نگیرد، استفاده از کمر بند ایمنی بدون نیم صندلی کودکان مجاز خواهد بود.

- سیستم جمع کننده کمربند به نحوی طراحی شده است که در زمان توقف ناگهانی یا ضربه قفل شود. بنابراین آهسته کشیدن کمربند ایمنی حرکت آن را تسهیل می کند و آزادی عمل بیشتری را در صندلی به سرنشین می دهد.
- در صورتی که کمربند ایمنی جمع شده و غیر قابل بیرون کشیدن باشد، کمربند ایمنی را محکم بکشید و سپس، رها کنید. دوباره، کمربند ایمنی را آهسته از سیستم جمع کننده بیرون بکشید.

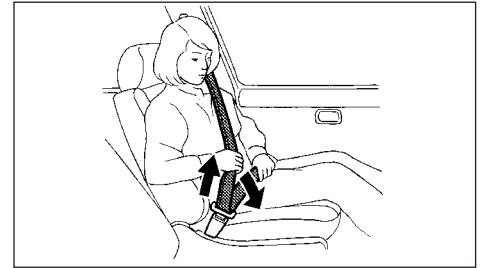

3. بخش نگهدارنده تحتانی کمربند ایمنی (همانطور که نشان داده شده است) باید شل و دور لگن قرار گیرد.
4. بخش نگهدارنده شانه و سینه کمربند ایمنی را، به طرف سیستم جمع کننده کمربند ایمنی بکشید تا شل تر شود. اطمینان حاصل نمایید بخش نگهدارنده شانه و سینه کمربند ایمنی روی شانه و سینه قرار گرفته است.

تنظیم بخش نگهدارنده شانه و سینه کمربند ایمنی (در صورت وجود)

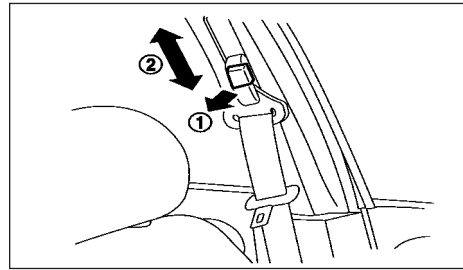

**هشدار** ⚠️

- ارتفاع بست بخش نگهدارنده شانه و سینه کمربند ایمنی، باید متناسب با شرایط فیزیکی بدن سرنشین تنظیم گردد. قصور در رعایت این نکات، اثربخشی کل سیستم کمربند ایمنی را کاهش می دهد و احتمال یا شدت صدمه وارده را در زمان تصادف افزایش خواهد داد.
  - بخش نگهدارنده شانه و سینه کمربند ایمنی باید در وسط شانه قرار گیرد و نباید روی گردن بیفتد.
  - اطمینان حاصل نمایید که کمربند ایمنی پیچ و تاب نخورده باشد.
  - اطمینان حاصل نمایید که بخش نگهدارنده شانه و سینه کمربند ایمنی پس از تنظیم در جای خود محکم شده است.
- ارتفاع بست بخش نگهدارنده شانه و سینه کمربند ایمنی باید متناسب با شرایط فیزیکی بدن سرنشین تنظیم گردد. (جهت کسب اطلاعات بیشتر به "نکات احتیاطی استفاده از کمربند ایمنی" در ابتدای این بخش مراجعه فرمایید).

به منظور تنظیم بست بخش نگهدارنده شانه و سینه کمربند ایمنی، دکمه تنظیم کننده ① را فشار دهید و سپس، بست را در موقعیت مناسب ② قرار دهید، به طوری که کمربند ایمنی از نقطه وسط شانه عبور کند. کمربند ایمنی باید دور از صورت و گردن قرار گیرد، ولی از روی شانه نباید پایین افتاده باشد. دکمه تنظیم کننده را برای قفل شدن بست نگهدارنده در موقعیت مطلوب رها نمایید.

باز کردن کمربند ایمنی

برای باز کردن کمربند ایمنی، دکمه قلاب نگهدارنده زبانه کمربند ایمنی را فشار دهید. کمربند ایمنی به طور خودکار جمع خواهد شد.

قلاب کمربند ایمنی (در صورت وجود)

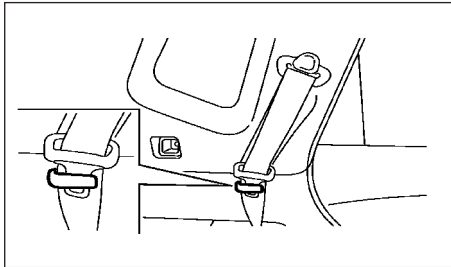

کمربند ایمنی را می توانید روی قلاب ویژه آن محکم نمایید.

بازرسی عملکرد کمربند ایمنی

- بر اساس طراحی، سیستم جمع کننده کمربند ایمنی از طریق دو شیوه متفاوت کمربند را قفل می کند و مانع حرکت آن می شود:
- زمانی که کمربند ایمنی سریع از سیستم جمع کننده بیرون کشیده شود.

## صندلی ویژه کودک

● زمانی که سرعت خودرو سریعاً کاهش یابد.

در راستای افزایش سطح اطمینان کمربند ایمنی، عملکرد کمربندهای ایمنی را با رعایت دستورالعمل ذیل بازرسی نمایید: بخش نگهدارنده شانه و سینه کمربند ایمنی را بگیرید و سریع به طرف خارج بکشید. در این حالت، سیستم جمع‌کننده کمربند ایمنی باید آن را قفل کرده و مانع حرکت بیشتر کمربند ایمنی شود. در صورتی که سیستم جمع‌کننده کمربند ایمنی در این آزمایش قفل نشود یا در صورت وجود هر گونه تردید راجع به عملکرد کمربند ایمنی، لطفاً با نمایندگی مجاز نیسان تماس حاصل نمایید.

نکات احتیاطی سیستم ایمنی محافظ کودکان (صندلی ویژه کودک)

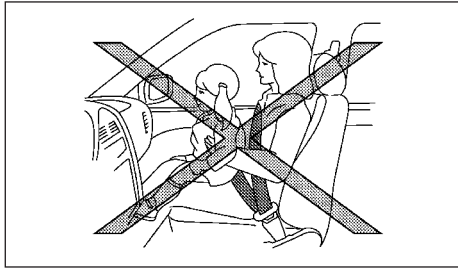

### ⚠ هشدار

● به هنگام رانندگی، نوزادان و کودکان کم‌سن همواره باید در صندلی مناسب ویژه کودک قرار گیرند. عدم استفاده از صندلی ویژه کودک می‌تواند باعث بروز صدمه جانی جدی یا مرگ گردد.

● نوزادان و کودکان کوچک هرگز نباید روی پای سرنشین‌ها قرار گیرند. حتی افراد بزرگسال قوی نیز نمی‌توانند از پرتاب شدن کودک به جلو در زمان تصادفات شدید جلوگیری نمایند. به‌علاوه، احتمال فشرده شدن کودک بین سرنشین و قطعات خودرو وجود دارد. از طرف دیگر، از یک کمربند ایمنی مشترک درحالی‌که کودک روی پا سرنشین نشسته استفاده نگرد.

● توصیه می‌شود که صندلی ویژه کودک در صندلی عقب نصب گردد. طبق آمار تصادفات، کودکان زمانی که به‌طور مناسب در صندلی عقب مهار شده‌اند از ایمنی بیشتری در مقایسه با قرارگرفتن در صندلی جلو برخوردار هستند.

● کاربرد یا نصب نادرست صندلی ویژه کودک می‌تواند ریسک یا شدت صدمه وارد به کودک و سایر سرنشین‌های خودرو را افزایش دهد و منجر به بروز صدمه جدی یا مرگ در زمان تصادف گردد.

● کلیه دستورالعمل‌های تولیدکننده را در زمان نصب و استفاده از صندلی ویژه کودک کاملاً رعایت نمایید. در زمان خرید صندلی ویژه کودک، اطمینان حاصل نمایید که گزینه انتخابی متناسب با شرایط فیزیکی کودک و خودروتان است. نصب برخی صندلی‌های ویژه کودک در خودروتان غیرممکن است.

● جهت قرارگیری صندلی ویژه کودک (به طرف جلو یا عقب) به نوع صندلی ویژه کودک و اندازه کودک بستگی دارد (جهت کسب اطلاعات بیشتر، به دستورالعمل‌های تولیدکننده صندلی ویژه کودک مراجعه نمایید).

● پشتی صندلی قابل تنظیم باید متناسب با صندلی ویژه کودک قرار گیرد و موقعیت عمودی آن تا اندازه امکان حفظ گردد.

● پس از اتصال صندلی ویژه کودک، آن را پیش از قرار دادن کودک آزمایش نمایید. آن را به طرفین و جلو هل دهید تا از محکم بودنش در جای خود اطمینان حاصل نمایید. صندلی ویژه کودک نباید بیش از ۲۵ میلی‌متر (۱ اینچ) دامنه جابجایی داشته باشد.

● در صورتی که صندلی ویژه کودک ثابت نشده است، کمربند ایمنی را محکم‌تر نمایید یا صندلی ویژه کودک را در صندلی دیگری نصب نمایید و مجدداً آن را آزمایش کنید.

● در هنگامی که از صندلی ویژه کودک استفاده نمی‌کنید آن را با سیستم ایمنی کودک (ISOFIX) یا کمربند ایمنی، مهار و ثابت کنید. این موضوع از پرتاب شدن آن در زمان توقف ناگهانی یا تصادف جلوگیری خواهد کرد.

### تعمیر و نگهداری کمربند ایمنی

بازرسی دوره‌ای برای اطمینان از عملکرد مناسب کمربند ایمنی و مولفه‌های فلزی آن، مانند قلاب، زبانه، سیستم جمع‌کننده کمربند ایمنی، سیم‌های انعطاف‌پذیر و بست نگهدارنده. در صورتی که شل بودن قطعات، فرسودگی،

بریدگی یا هرگونه خسارت دیگر بر روی نوار کمربند ایمنی مشاهده شود، کل مجموعه کمربند ایمنی باید تعویض گردد. در صورتی که مواد زائده و گرد و خاک در محل بست نگهدارنده جمع شده باشد، ممکن است کمربند ایمنی به آهستگی جمع شود. لذا بست بخش نگهدارنده شانه و سینه کمربند ایمنی را با پارچه تمیز و خشک پاک نمایید.

تمیز کردن نوار کمربند ایمنی: فقط از محلول آب و صابون ملایم یا محلول‌های توصیه شده برای تمیز کردن فرش یا مبلی استفاده گردد. پس از اعمال محلول پاک‌کننده، محل را با پارچه تمیز خشک نمایید و بگذارید تا کمربند ایمنی در سایه خشک گردد. تا زمانی که کمربند ایمنی کاملاً خشک نشده است، از جمع کردن آن خودداری کنید.

● اگر خودرویتان در صندلی جلو مجهز به ایربگ است، هرگز صندلی ویژه کودک را بر روی آن به‌شکلی قرار ندهید که صورت کودک رو به عقب قرار گیرد. زیرا در تصادفات از جلو، ایربگ‌های جلو با فشار زیاد متورم می‌شوند. این موضوع باعث وارد شدن صدمات جدی یا مرگ کودک می‌گردد.

● در صورتی که کمربند ایمنی مورد استفاده برای نصب صندلی ویژه کودک نیازمند قطعه قفل شونده باشد و از آن استفاده نشود، احتمال بروز صدمات ناشی از پرتاب شدن صندلی ویژه کودک در زمان ترمز معمولی خودرو یا پیچیدن افزایش می‌یابد.

#### احتیاط

به یاد داشته باشید که اگر صندلی ویژه کودک در داخل خودرو پارک شده به مدت طولانی قرار گرفته باشد، می‌تواند بر اثر تابش نور آفتاب بسیار داغ شده باشد. بنابراین سطح صندلی و قلاب‌های آن را پیش از قرار دادن کودک در آن بررسی نمایید.

توصیه می‌شود که نوزادان و کودکان کم‌سن در صندلی ویژه کودک قرار گیرند. صندلی ویژه کودک باید متناسب با خودرو انتخاب شود. دستورالعمل‌های تولیدکننده باید در ارتباط با نصب و استفاده از آن کاملاً رعایت شوند. به‌علاوه، انواع سیستم‌های ایمنی محافظ کودک برای کودکان بزرگتر وجود دارند که باید در راستای تامین حداکثر سطح حفاظتی از کودکان در خودرو مورد استفاده قرار گیرند.

صندلی ویژه کودک استاندارد برای صندلی‌های جلو و عقب

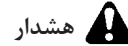

هشدار

در خودروهای مجهز به سیستم ایربگ جانبی، از نشاندن نوزادان یا کودکان در صندلی سرنشین جلو خودداری نمایید؛ در غیر این صورت، باز شدن ایربگ‌ها در زمان برخورد، می‌تواند باعث وارد شدن صدمه جدی به آنها گردد.

#### تذکر

صندلی‌های ویژه کودک تایید شده مطابق با استاندارد شماره ECE 44.04 با علائم طبقه‌بندی مانند "قابل استفاده در همه خودروها (عمومی)"، "قابل استفاده در برخی خودروها" با مشخصات تعیین شده (نیمه عمومی) یا ISOFIX مشخص شده‌اند.

در زمان انتخاب صندلی ویژه کودک، نکات ذیل را همواره به یاد داشته باشید:

● صندلی ویژه کودکی را انتخاب نمایید که با آخرین و جدیدترین استاندارد ایمنی اروپا (مقررات ECE 44.04) سازگار است.

● کودک را در صندلی ویژه کودک قرار دهید و اطمینان حاصل کنید که صندلی ویژه کودک با استفاده از تنظیمات گوناگونش متناسب با شرایط فیزیکی کودک‌تان قابل تنظیم است. کلیه دستورالعمل‌های توصیه شده را همواره رعایت نمایید.

● از سازگاری صندلی ویژه کودک در داخل خودرو با سیستم کمربند ایمنی آن اطمینان حاصل نمایید.

● جهت مشاهده فهرست موقعیت‌های نصب وسایل توصیه شده و صندلی‌های ویژه کودک مورد تایید برای خودروتان به جدول‌های انتهای این بخش مراجعه نمایید.

طبقه‌بندی صندلی ویژه کودک بر اساس وزن

وزن کودک	گروه وزنی
حداکثر ۱۰ کیلوگرم	گروه 0
حداکثر ۱۳ کیلوگرم	گروه 0+
بین ۹ تا ۱۸ کیلوگرم	گروه I
بین ۱۵ تا ۲۵ کیلوگرم	گروه II
بین ۲۲ تا ۳۶ کیلوگرم	گروه III

نمونه‌هایی از انواع صندلی ویژه کودک

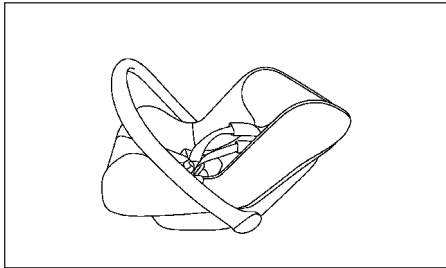

گروه وزنی 0 و 0+ صندلی ویژه کودک

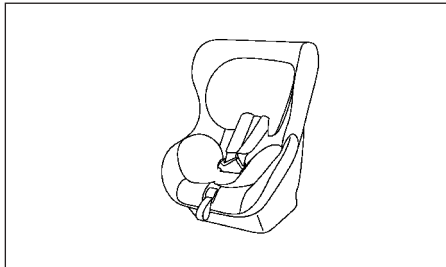

گروه وزنی 0+ و I صندلی ویژه کودک



موقعیت‌های تأیید شده برای نصب صندلی ویژه کودک  
 محدودیت ذیل، زمانی اعمال می‌گردد که صندلی ویژه کودک بر اساس وزن  
 نوزاد و موقعیت نصب تفاوت داشته باشند.

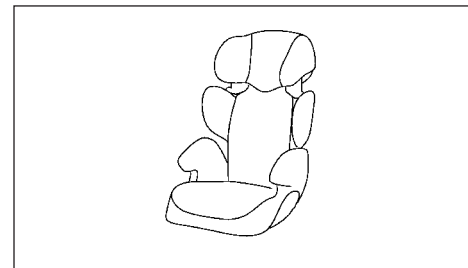

گروه وزنی II و III صندلی ویژه کودک

مناسب بودن					گروه وزنی	
صندلی عقب ردیف سوم	صندلی عقب وسط ردیف دوم	صندلی عقب بیرون ردیف دوم	صندلی سرنشین جلو ایرپگ OFF	صندلی سرنشین جلو ایرپگ ON		
X	X	U*2	X	X	<10 Kg	0
X	X	U/L*2	L*2	X	<13 Kg	+0
X	X	U*2	L*2	X	9-18 Kg	I
X	X	UF/L*1*2	L*1*2	X	15-25 Kg	II
X	X	UF/L*1*2	L*1*2	X	22-36 Kg	III

X: برای صندلی ویژه کودک مناسب نیست.

U: برای صندلی ویژه کودک با قابلیت استفاده عمومی متناسب با گروه وزنی مورد تأیید مناسب است.

UF: برای صندلی ویژه کودک با قابلیت استفاده عمومی به شکل صورت به طرف جلو، متناسب با گروه وزنی مورد تأیید مناسب است.

L: برای صندلی ویژه کودک رده خاص (مراجعه شود به جدول ذیل یا فهرست خودروهای مجاز تولیدکننده صندلی ویژه کودک) مناسب است.

\*1: در صورتی که صندلی ویژه کودک را نصب می‌نمایید، پشت‌سری را بردارید.

\*2: در صورتی که صندلی ویژه کودک را روی صندلی قابل حرکت نصب می‌نمایید، آن را در دورترین موقعیت در مسیر حرکتش قرار دهید.

## گزینه‌های مورد تأیید برای نصب صندلی ویژه کودک ISOFIX

مناسب بودن				گروه وزنی		
صندلی عقب ردیف سوم	صندلی عقب وسط ردیف دوم	صندلی عقب بیرون ردیف دوم	صندلی سرنشین جلو			
X	X	X	X	ISO/L1	F	نوزاد
X	X	X	X	ISO/L2	G	
X	X	IL*	X	ISO/R1	E	0 کمتر از ۱۰ کیلوگرم
X	X	IL	X	ISO/R1	E	+0 کمتر از ۱۳ کیلوگرم
X	X	IL*	X	ISO/R2	D	
X	X	IL*	X	ISO/R3	C	
X	X	IL*	X	ISO/R2	D	I بین ۹ تا ۱۸ کیلوگرم
X	X	IL*	X	ISO/R3	C	
X	X	IUF	X	ISO/F2	B	
X	X	IL*1/IUF	X	ISO/F2X	B1	
X	X	IUF	X	ISO/F3	A	
X	X	IL*1	X	-	-	II بین ۱۵ تا ۲۵ کیلوگرم
X	X	IL*1	X	-	-	III بین ۲۲ تا ۳۶ کیلوگرم

X: برای صندلی ویژه کودک مناسب نیست.

U: برای صندلی ویژه کودک به شکل صورت به طرف جلو و با قابلیت استفاده در تمامی خودروها متناسب با گروه وزنی مورد تأیید، مناسب است.

L: برای صندلی ویژه کودک رده ISOFIX خاص (مراجعه شود به جدول ذیل یا فهرست خودروهای مجاز تولیدکننده صندلی ویژه کودک) مناسب است.

IL\*: برای صندلی ویژه کودک رده ISOFIX خاص (مراجعه شود به فهرست خودروهای مجاز تولیدکننده صندلی ویژه کودک) مناسب است.

\*1: در صورتی که صندلی ویژه کودک را نصب می‌نمایید، پشت‌سری را بردارید.

فهرست صندلی‌های توصیه شده ویژه کودک با قابلیت استفاده در تمامی خودروها

صندلی ردیف سوم	صندلی عقب وسط ردیف دوم	صندلی عقب بیرونی ردیف دوم	صندلی سرنشین جلو ایربرگ OFF	
-	-	Maxi Cosi Cabrio Fix	Maxi Cosi Cabrio Fix	+0 (کمتر از ۱۳ کیلوگرم)
-	-	Romer King plus	Romer King plus	I (۹ تا ۱۸ کیلوگرم)
-	-	Romer Duo plus	-	
-	-	Romer Kid fix (belt mounted)	Romer Kid fix (belt mounted)	II (۱۵ تا ۲۵ کیلوگرم)
-	-	Romer Kid fix (belt mounted)	Romer Kid fix (belt mounted)	III (۲۲ تا ۳۶ کیلوگرم)

فهرست صندلی‌های توصیه شده ویژه کودک با قابلیت استفاده در خودروهای مشخص شده

صندلی ردیف سوم	صندلی عقب وسط ردیف دوم	صندلی عقب بیرونی ردیف دوم	صندلی سرنشین جلو ایرینگ OFF	
-	-	Maxi Cosi Cabrio Fix plus Easy Fix	Maxi Cosi Cabrio Fix	+0 (کمتر از ۱۳ کیلوگرم)
-	-	Maxi Cosi Cabrio Fix plus Easy Fix Base	-	
-	-	Maxi Cosi pearl plus family fix	-	I (۹ تا ۱۸ کیلوگرم)
-	-	Romer Kid fix (ISOFIX mounted)	-	II (۱۵ تا ۲۵ کیلوگرم)
-	-	Romer Kid fix (ISOFIX mounted)	-	III (۲۲ تا ۳۶ کیلوگرم)

صندلی ویژه کودک ISOFIX  
(برای صندلی‌های عقب ردیف دوم)

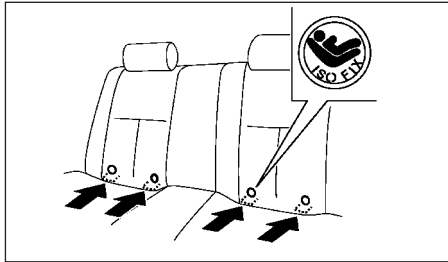

مکان برچسب ISOFIX

خودرو شما مجهز به نقاط ویژه نگهدارنده‌ای برای استفاده از صندلی ویژه کودک ISOFIX است.

مکان نقاط نگهدارنده تحتانی ISOFIX

نقاط نگهدارنده ISOFIX فقط در صندلی‌های عقب بیرونی برای نصب صندلی ویژه کودک وجود دارند. از نصب صندلی ویژه کودک در وسط صندلی عقب با استفاده از نقاط نگهدارنده ISOFIX خودداری نمایید.

رده	موقعیت صورت	بست CRS	نام CRS	کلاس اندازه	گروه سنی
نیمه جهانی	صورت به طرف عقب	EasyFix ISO Base with Support Le	Maxi Cosi Cabriofix	E	0 کمتر از ۱۳ کیلوگرم (گروه +۰)
جهانی	صورت به طرف جلو	Top ISO/FX2 Tether	Britax Römer Duo	B1	بین ۹ تا ۱۸ کیلوگرم

\*1: بازوی اتصال دهنده صندلی ویژه کودک باید با مهار نگهدارنده تحتانی سیستم ISOFIX درگیر شود درحالی‌که صندلی عقب ردیف دوم باید در عقب‌ترین موقعیت خود قرار گیرد. سپس، پشتی صندلی باید برای تأمین تکیه‌گاه بیشتر، به طرف جلو (به میزان ۰ تا ۳ درجه از عقب‌ترین موقعیت) (برای مدل‌های دارای صندلی متحرک) چفت شود.

- احتمال صدمه دیدن نوار مهارکننده فوقانی در اثر تماس با طاقچه (Parcel Shelf) عقب خودرو یا اقلام داخل قسمت بار وجود دارد. طاقچه عقب خودرو را بردارید و اقلام داخل قسمت بار را محکم و ثابت نمایید. در صورتی که نوار مهارکننده فوقانی صدمه دیده باشد، احتمال وارد شدن صدمه جدی یا مرگ کودک در زمان تصادف افزایش می یابد.

مکان تکیه‌گاه نگهدارنده (فاق)

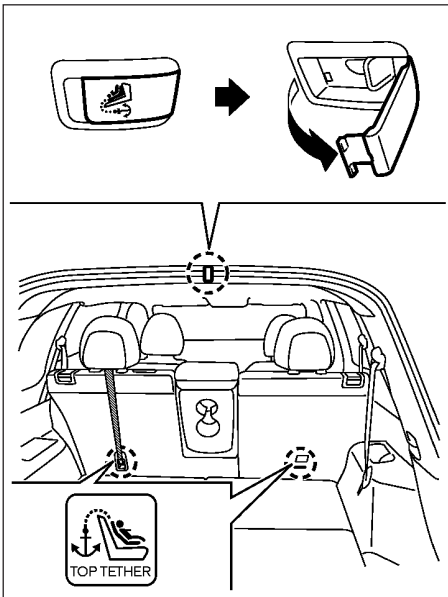

نوع A

صندلی‌های ویژه کودک ISOFIX عموماً نیازمند استفاده از نوار مهارکننده فوقانی یا دستگاه‌های ضد دوران دیگر مانند پایه‌های تکیه‌گاهی هستند. در زمان نصب صندلی ویژه کودک ISOFIX، دستورالعمل‌های ارائه شده در این راهنما و همچنین، دفترچه راهنمای صندلی ویژه کودک را به‌طور کامل مطالعه نمایید. (مراجعه شود به "صندلی ویژه کودک ISOFIX" در ادامه این بخش)

تکیه‌گاه‌های نگهدارنده (فاق) صندلی ویژه کودک (برای صندلی‌های عقب ردیف دوم) خودرو شما به نحوی طراحی شده است که صندلی ویژه کودک در صندلی عقب قرار گیرد. در زمان نصب صندلی ویژه کودک، دستورالعمل‌های ارائه شده در این راهنما و همچنین، دفترچه راهنمای صندلی ویژه کودک را به‌طور کامل مطالعه نمایید.



هشدار

- تکیه‌گاه‌های نگهدارنده (فاق) صندلی ویژه کودک به نحوی طراحی شده‌اند که فقط بار صندلی ویژه کودک را تحمل می‌کنند و این در حالی است که صندلی ویژه کودک باید به‌طور صحیح در تکیه‌گاه‌های نگهدارنده، چفت شده باشد. تحت هیچ شرایطی از این تکیه‌گاه‌های نگهدارنده برای کمر بند ایمنی بزرگسال‌ها، بیاق‌ها یا برای اتصال سایر اقلام یا تجهیزات در داخل خودرو استفاده ننمایید. در غیر این‌صورت، احتمال صدمه دیدن تکیه‌گاه‌های نگهدارنده صندلی ویژه کودک وجود دارد و صندلی ویژه کودک به‌خوبی داخل تکیه‌گاه‌های نگهدارنده صدمه دیده چفت نخواهد شد و احتمال وارد شدن صدمه جدی یا مرگ کودک در زمان تصادف افزایش خواهد یافت.

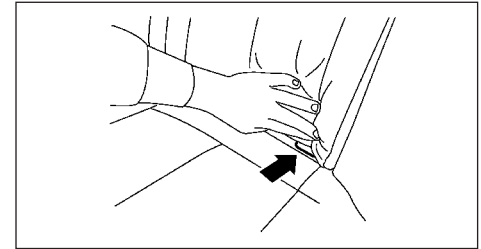

مکان نقاط نگهدارنده تحتانی ISOFIX

نقاط نگهدارنده ISOFIX در عقب تشک صندلی نزدیک به پشتی صندلی قرار گرفته‌اند. برچسبی به پشتی صندلی برای تعیین آسان‌تر مکان نقاط نگهدارنده ISOFIX متصل گردیده است.

اتصالات نگهدارنده صندلی ویژه کودک ISOFIX

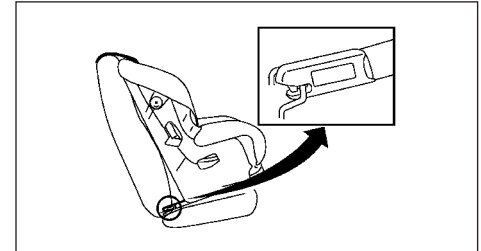

اتصال نگهدارنده

صندلی‌های ویژه کودک ISOFIX دارای دو اتصال محکم هستند که به دو نقطه نگهدارنده واقع در صندلی متصل می‌گردند. صندلی ویژه کودک را بررسی و مشاهده نمایید که آیا دارای قابلیت صندلی ویژه کودک ISOFIX است یا خیر. این اطلاعات در دستورالعمل‌های ارائه شده توسط تولیدکننده صندلی ویژه کودک نیز در دسترس است.

نصب صندلی ویژه کودک روی صندلی کناری -  
ردیف عقب

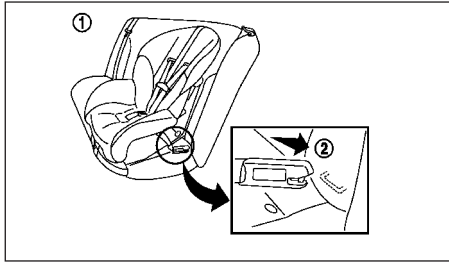

گام‌های ۱ و ۲

### صندلی ویژه کودک (روش نصب: صورت به جلو)

اطمینان حاصل نمایید که دستورالعمل‌های تولیدکننده در ارتباط با استفاده صحیح از صندلی ویژه کودک کاملاً رعایت گردیده‌اند. مراحل ذیل را برای نصب صندلی ویژه کودک به شکل صورت به جلو بر روی صندلی عقب بیرونی با استفاده از ISOFIX دنبال نمایید:

۱. صندلی ویژه کودک را روی صندلی ① قرار دهید.
  ۲. اتصالات تکیه‌گاه نگهدارنده صندلی ویژه کودک را به نقاط اتصال زیرین ISOFIX ② متصل نمایید.
  ۳. پشت صندلی ویژه کودک باید در مقابل پشتی صندلی خودرو بچسبد و در جای خود محکم و ثابت شود. در صورت لزوم، بخش نگهدارنده صندلی را برای قرارگیری صحیح صندلی ویژه کودک تنظیم نمایید یا بردارید.
- در صورتی که پشت‌سری را برداشته‌اید، آن را در مکان مناسبی نگه داری نمایید. اطمینان حاصل نمایید که پس از برداشتن صندلی ویژه کودک، مجدداً پشت‌سری را در جای خود نصب نمایید. (مراجعه شود به "پشت‌سری" در ابتدای این بخش، "صندلی‌های ویژه کودک" استاندارد برای صندلی‌های جلو و عقب در ابتدای این بخش).

- از قرار دادن صندلی ویژه کودک در صندلی عقب و وسط با استفاده از نقاط اتصال زیرین ISOFIX خودداری نمایید. در غیر این صورت، صندلی ویژه کودک به‌طور مناسب در جای خود محکم و ثابت نخواهد شد.
- نقاط اتصال زیرین را به‌طور دستی به لحاظ وجود هرگونه مانع در مسیر یا داخل نقاط اتصال ISOFIX (مثلاً، نوار کمربند ایمنی، یا مواد تشک صندلی) بازرسی نمایید. در صورتی که مانعی در مسیر یا داخل نقاط اتصال ISOFIX وجود داشته باشد، صندلی ویژه کودک به‌طور مناسب در جای خود محکم و ثابت نخواهد شد.
- تکیه‌گاه‌های نگهدارنده (فاق) صندلی ویژه کودک به نحوی طراحی شده‌اند که فقط بار صندلی ویژه کودک را تحمل می‌کنند؛ این در حالی است که صندلی ویژه کودک باید به‌طور صحیح در این تکیه‌گاه‌های نگهدارنده چفت شده باشد. تحت هیچ شرایطی از تکیه‌گاه‌های نگهدارنده برای کمربند ایمنی بزرگسال، براق‌ها یا برای اتصال سایر اقسام یا تجهیزات در داخل خودرو استفاده ننمایید.

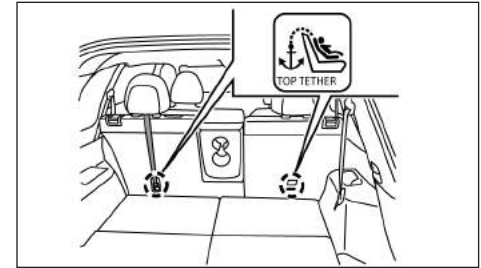

نوع B

تکیه‌گاه‌های نگهدارنده در مکان‌های نشان داده شده قرار دارند. نوار مهارکننده فوقانی را در بالای پشتی قرار دهید و آن را به تکیه‌گاه نگهدارنده مربوطه متصل و محکم نمایید به‌طوری‌که نصب صندلی ویژه کودک به‌طور مناسب انجام گیرد. نوار مهارکننده فوقانی را مطابق با دستورالعمل تولیدکننده برای اجتناب از شل شدن سیستم، محکم نمایید.

### نصب صندلی ویژه کودک با استفاده از ISOFIX



هشدار

- صندلی ویژه کودک ISOFIX را فقط به نقاط مشخص شده متصل نمایید. (جهت کسب اطلاعات بیشتر به "نقاط اتصال تحتانی ISOFIX" در ابتدای این بخش مراجعه فرمایید). در صورتی که صندلی ویژه کودک به‌طور مناسب محکم و ثابت نگردد، احتمال وارد شدن صدمه جدی یا مرگ کودک در زمان تصادف افزایش خواهد یافت.
- از نصب صندلی ویژه کودک که نیازمند نوار مهارکننده فوقانی است به صندلی‌های فاقد تکیه‌گاه روی نوار مهارکننده فوقانی خودداری نمایید.

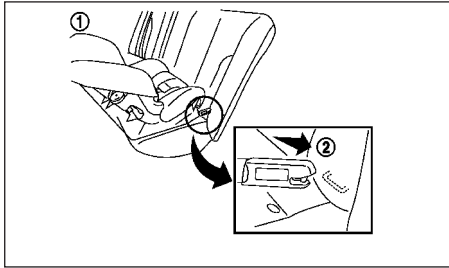

گام‌های ۱ و ۲

اطمینان حاصل نمایید که دستورالعمل‌های تولیدکننده در ارتباط با استفاده صحیح از صندلی ویژه کودک کاملاً رعایت گردیده‌اند. مراحل ذیل را برای نصب صندلی ویژه کودک به شکل صورت به عقب بر روی صندلی عقب بیرونی با استفاده از ISOFIX دنبال نمایید:

۱. صندلی ویژه کودک را روی صندلی ① قرار دهید.
۲. اتصالات تکیه‌گاه نگهدارنده صندلی ویژه کودک به نقاط اتصال زیرین ISOFIX ② متصل نمایید.

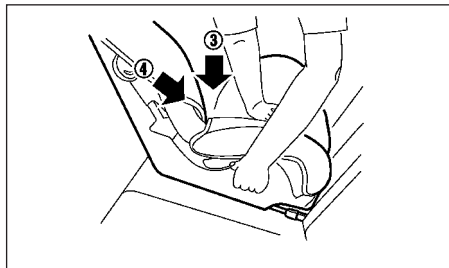

گام ۳

۳. اتصال سخت صندلی ویژه کودک را برای محکم قرار گرفتن آن در جای خود کوتاه نمایید؛ ③ را به طرف پایین و ④ را محکم در مرکز صندلی ویژه کودک با

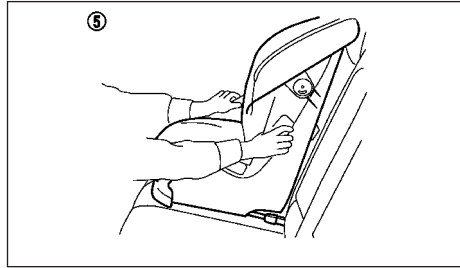

گام ۵

۷. پیش از قرار دادن کودک، صندلی ویژه کودک شکل ⑤ را آزمایش کنید. صندلی ویژه کودک را به طرفین و جلو هل دهید و اطمینان حاصل نمایید که در جای خود ثابت و محکم شده است.
۸. پیش از هر بار استفاده، بررسی و اطمینان حاصل نمایید که صندلی ویژه کودک به‌طور مناسب در جای خود محکم و ثابت شده است. در صورتی که صندلی ویژه کودک شل است، مراحل ۳ تا ۷ را مجدداً تکرار نمایید.

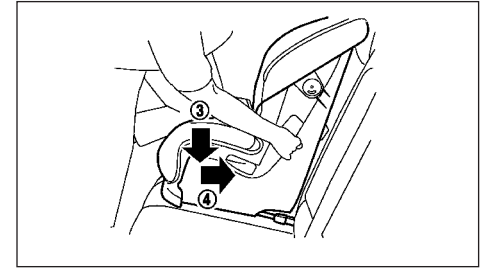

گام ۴

۴. اتصال سخت صندلی ویژه کودک را برای محکم قرار گرفتن آن در جای خود کوتاه نمایید؛ بخش ③ را به طرف پایین و بخش ④ را محکم در مرکز صندلی ویژه کودک با قرار دادن زانوی خود در محل و فشردن تشک صندلی و پشتی صندلی به طرف عقب فشار دهید.
۵. در صورتی که صندلی ویژه کودک مجهز به نوار مهارکننده فوقانی است، نوار مهارکننده فوقانی را به‌طور صحیح عبور دهید و به نقطه اتصال تعبیه شده متصل نمایید. (مراجعه شود به «تکیه‌گاه نگهدارنده (فاقی) صندلی ویژه کودک» در ابتدای این بخش).
۶. در صورتی که صندلی ویژه کودک مجهز به سایر دستگاه‌های جلوگیری‌کننده از دوران و چرخش آن است (مانند پایه‌های تکیه‌گاهی)، از آنها به‌جای نوار مهارکننده فوقانی مطابق با دستورالعمل‌های تولیدکننده صندلی ویژه کودک استفاده نمایید.



«صندلی‌های ویژه کودک استاندارد برای صندلی‌های جلو و عقب در ابتدای این بخش مراجعه فرمایید».

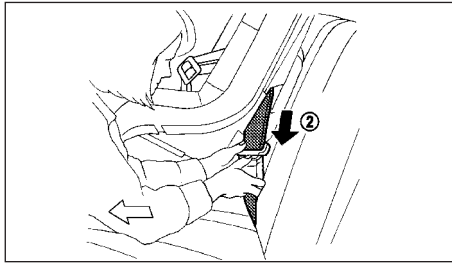

گام ۳

۳. زبانه کمربند ایمنی را از روی صندلی ویژه کودک عبور دهید و داخل قفل کمربند ② نمایید. صدای قفل شدن آن در قلاب شنیده شود و از محکم و ثابت بودن آن در جای خود اطمینان حاصل نمایید.

۴. برای جلوگیری از شل شدن نوار کمربند ایمنی، کمربند ایمنی را در جای خود با استفاده از دستگاه‌های قفل شونده متصل به صندلی ویژه کودک، محکم و ثابت نمایید.

نصب صندلی ویژه کودک با استفاده از کمربند ایمنی نوع سه تکه

نصب روی صندلی عقب - بدون حالت قفل خودکار صندلی ویژه کودک (روش نصب: صورت به جلو)

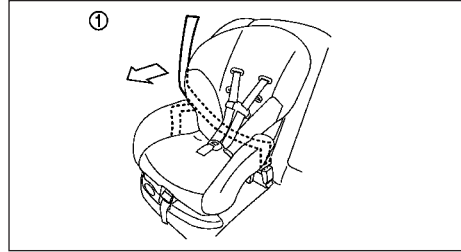

گام ۱

اطمینان حاصل نمایید که دستورالعمل‌های تولیدکننده در ارتباط با استفاده صحیح از صندلی ویژه کودک کاملاً رعایت شده‌اند. مراحل ذیل را برای نصب صندلی ویژه کودک بشکل صورت به جلو بر روی صندلی عقب بیرونی با استفاده از کمربند ایمنی نوع سه تکه بدون حالت قفل خودکار را دنبال نمایید:

۱. صندلی ویژه کودک را روی صندلی ① قرار دهید.
۲. نصب روی صندلی‌های عقب بیرونی (گروه وزنی II و III): پشت‌سری را بردارید (جهت اطلاعات بیشتر به "پشت‌سری" در ابتدای این بخش مراجعه فرمایید).
- نصب روی صندلی‌های عقب بیرونی (به استثنای گروه وزنی II و III): پشتی صندلی را در بالاترین ارتفاع خود قرار دهید (جهت اطلاعات بیشتر به "پشت‌سری" در ابتدای این بخش،

قرار دادن زانوی خود در محل برای فشردن تشک صندلی و پشتی صندلی به طرف عقب فشار دهید. در صورت تماس بین صندلی ویژه کودک و صندلی جلو، صندلی جلو را تا زمان برطرف شدن تماس به طرف جلو هل دهید.

۴. در صورتی که صندلی ویژه کودک مجهز به نوار مهارکننده فوقانی است، نوار مهارکننده فوقانی را به‌طور صحیح عبور دهید و به نقطه اتصال تعبیه شده متصل نمایید (مراجعه شود به «تکیه‌گاه نگهدارنده (فاق) صندلی ویژه کودک» در ابتدای این بخش).

۵. در صورتی که صندلی ویژه کودک مجهز به سایر دستگاه‌های جلوگیری کننده از دوران و چرخش آن است (مانند پایه‌های تکیه‌گاهی)، از آنها بجای نوار مهارکننده فوقانی مطابق با دستورالعمل‌های تولیدکننده صندلی ویژه کودک استفاده نمایید.

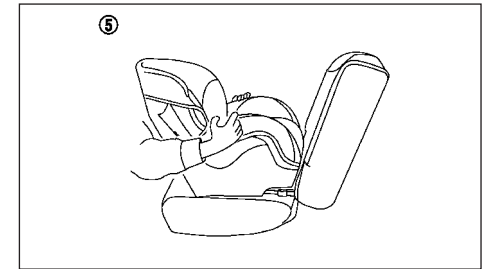

گام ۶

۶. پیش از قرار دادن کودک، صندلی ویژه کودک ⑤ را آزمایش کنید. صندلی ویژه کودک را به طرفین و جلو هل دهید و اطمینان حاصل نمایید که در جای خود ثابت و محکم شده است.

۷. پیش از هر بار استفاده، بررسی و اطمینان حاصل نمایید که صندلی ویژه کودک به‌طور مناسب در جای خود محکم و ثابت شده است. در صورتی که صندلی ویژه کودک شل است، مراحل ۳ تا ۶ را مجدداً تکرار نمایید.

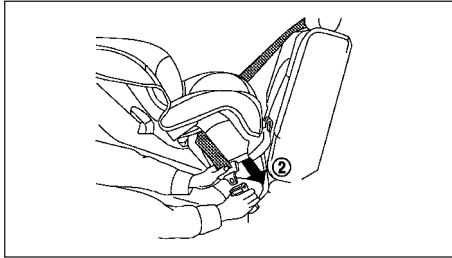

گام ۲

۲. زبانه کمربند ایمنی را از روی صندلی ویژه کودک عبور دهید و داخل قفل کمربند (۲) نمایید تا صدای قفل شدن آن در قلاب شنیده شود و از محکم و ثابت بودن آن در جای خود اطمینان حاصل نمایید.

۳. برای جلوگیری از شل شدن نوار کمربند ایمنی، کمربند ایمنی را در جای خود با استفاده از دستگاه‌های قفل شونده متصل به صندلی ویژه کودک محکم و ثابت نمایید.

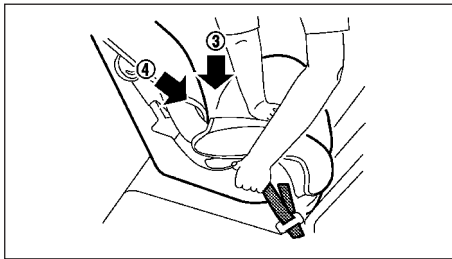

گام ۴

۶. پیش از قرار دادن کودک، صندلی ویژه کودک (۵) را آزمایش کنید. صندلی ویژه کودک را به طرفین و جلو هل دهید و اطمینان حاصل نمایید که در جای خود ثابت و محکم شده است.

۷. پیش از هر بار استفاده، بررسی و اطمینان حاصل نمایید که صندلی ویژه کودک به‌طور مناسب در جای خود محکم و ثابت شده است. در صورتی که صندلی ویژه کودک شل است، مراحل ۳ تا ۵ را مجدداً تکرار نمایید.

### صندلی ویژه کودک (روش نصب: صورت به عقب)

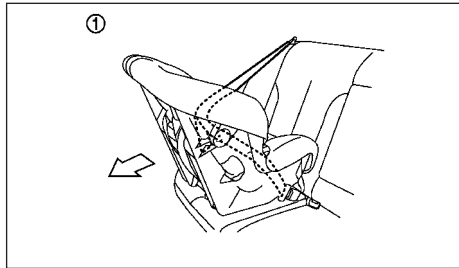

گام ۱

اطمینان حاصل نمایید که دستورالعمل‌های تولیدکننده در ارتباط با استفاده صحیح از صندلی ویژه کودک کاملاً رعایت شده‌اند. مراحل ذیل را برای نصب صندلی ویژه کودک به‌شکل صورت به عقب بر روی صندلی عقب بیرونی با استفاده از کمربند ایمنی نوع سه تکه بدون حالت قفل خودکار را دنبال نمایید:

۱. صندلی ویژه کودک را روی صندلی (۱) قرار دهید.

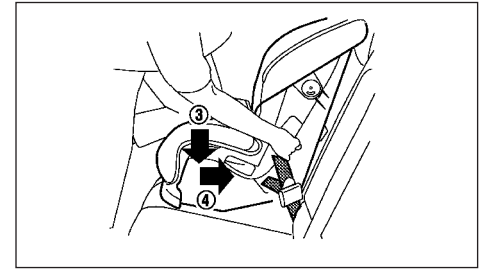

گام ۵

۵. شل بودن اضافی کمربند ایمنی را برطرف نمایید؛ بخش (۳) را به طرف پایین و بخش (۴) را محکم در مرکز صندلی ویژه کودک با قرار دادن زانوی خود در محل، برای فشردن تشک صندلی و پشتی صندلی به طرف عقب فشار دهید. در صورت تماس بین صندلی ویژه کودک و صندلی جلو، صندلی جلو را تا زمان برطرف شدن تماس، به طرف جلو هل دهید.

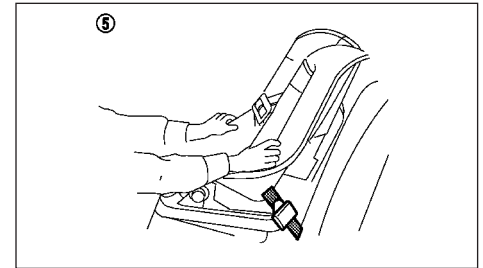

گام ۶

## نصب روی صندلی سرنشین جلو

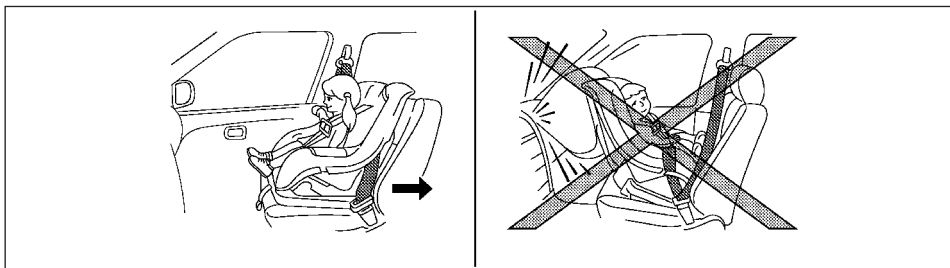

(به استثنای گروه وزنی II و III)

- هرگز صندلی ویژه کودک را با استفاده از نوار مهارکننده فوقانی روی صندلی جلو نصب ننمایید.
- توصیه می‌گردد که صندلی ویژه کودک روی صندلی عقب نصب گردد. با این وجود، در صورتی که صندلی ویژه کودک باید روی صندلی سرنشین جلو نصب گردد، صندلی سرنشین جلو را به دورترین موقعیت ممکن از جلوی خودرو هل دهید.

### ⚠ هشدار

- در صورت وجود ایربگ برای صندلی سرنشین جلو، هرگز صندلی ویژه کودک را بشکل صورت به عقب بر روی صندلی جلو نصب ننمایید. در تصادفات از جلو، ایربگ‌های جلو با فشار زیاد متورم می‌شوند. این موضوع باعث وارد شدن صدمات جدی یا مرگ کودک می‌گردد.

۴. شل بودن اضافی کمربند ایمنی را برطرف نمایید؛ ③ را به طرف پایین و ④ را محکم در مرکز صندلی ویژه کودک با قرار دادن زانوی خود در محل برای فشردن تشک صندلی و پشتی صندلی به طرف عقب فشار دهید. در صورت تماس بین صندلی ویژه کودک و صندلی جلو، صندلی جلو را تا زمان برطرف شدن تماس به طرف جلو هل دهید.

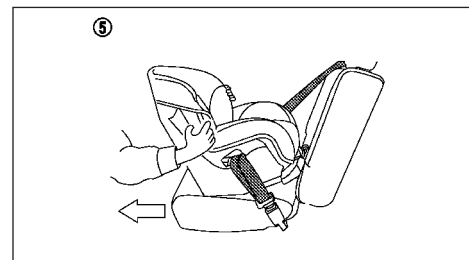

گام ۵

۵. پیش از قرار دادن کودک، صندلی ویژه کودک ⑤ را آزمایش کنید. صندلی ویژه کودک را به طرفین و جلو هل دهید و اطمینان حاصل نمایید که در جای خود ثابت و محکم شده است.

۶. پیش از هر بار استفاده، بررسی و اطمینان حاصل نمایید که صندلی ویژه کودک به‌طور مناسب در جای خود محکم و ثابت شده است. در صورتی که صندلی ویژه کودک شل است، مراحل ۳ تا ۵ را مجدداً تکرار نمایید.

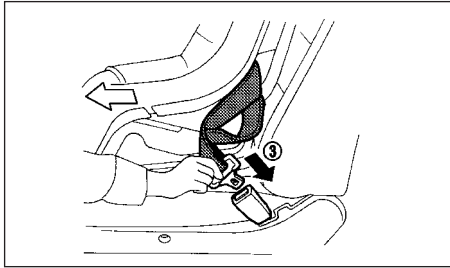

گام ۵

۵. زبانه کمر بند ایمنی را از روی صندلی ویژه کودک عبور دهید و داخل قفل کمر بند (3) نمایید تا صدای قفل شدن آن در قلاب شنیده شود و از محکم و ثابت بودن آن در جای خود اطمینان حاصل نمایید.

۶. برای جلوگیری از شل شدن نوار کمر بند ایمنی، کمر بند ایمنی را در جای خود با استفاده از دستگاه‌های قفل شونده متصل به صندلی ویژه کودک محکم و ثابت نمایید.

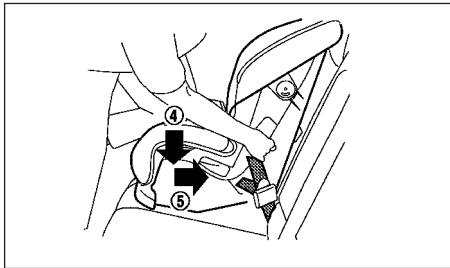

گام ۷

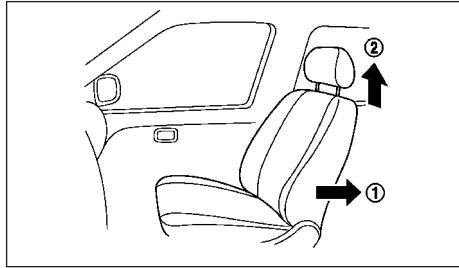

گام ۲ و ۳

۲. صندلی را در دورترین موقعیت نسبت به جلو خودرو (1) قرار دهید.

۳. گروه وزنی II و III: پشت‌سری را در بالاترین ارتفاع ممکن آن (2) قرار دهید. (برای اطلاعات بیشتر به "پشت‌سری" در ابتدای این بخش، "صندلی‌های ویژه کودک استاندارد برای صندلی‌های جلو و عقب (در ابتدای این بخش مراجعه فرمایید).

با استثنای گروه وزنی II و III: پشت‌سری (2) را در بالاترین ارتفاع قرار دهید. (برای اطلاعات بیشتر به "پشت‌سری" در ابتدای این بخش، "صندلی‌های ویژه کودک استاندارد برای صندلی‌های جلو و عقب (در ابتدای این بخش مراجعه فرمایید).

۴. صندلی ویژه کودک را بر روی صندلی قرار دهید.

- صندلی ویژه کودک برای نوزادان باید در جهت صورت به عقب مورد استفاده قرار گیرند و از اینرو، نباید پیش از غیرفعال کردن ایربگ سرنشین جلو بر روی صندلی جلو مورد استفاده قرار گیرند.
- بی‌توجهی در استفاده از کمر بندهای ایمنی می‌تواند مانع اتصال محکم و مهار شدن مناسب صندلی ویژه کودک گردد؛ این موضوع باعث افزایش ریسک جابجایی یا پرتاب شدن صندلی ویژه کودک و در نتیجه، وارد شدن صدمه به کودک در زمان توقف ناگهانی یا تصادف گردد.

### صندلی ویژه کودک (روش نصب : صورت به جلو)

اطمینان حاصل نمایید که دستورالعمل‌های تولیدکننده در ارتباط با استفاده صحیح از صندلی ویژه کودک کاملاً رعایت گردیده‌اند. مراحل ذیل را برای نصب صندلی ویژه کودک صورت به جلو بر روی صندلی عقب بیرونی با استفاده از کمر بند ایمنی نوع سه تکه بدون حالت قفل خودکار را دنبال نمایید:

۱. با استفاده از سوئیچ ایربگ سرنشین جلو سیستم ایربگ جلو را خاموش کنید (برای اطلاعات بیشتر به "سیستم ایمنی محافظ مکمل (SRS)" در ادامه این بخش مراجعه فرمایید). سوئیچ خودرو را در موقعیت ON قرار دهید و اطمینان حاصل نمایید که چراغ وضعیت ایربگ جلو روشن است.

## سیستم ایمنی محافظ مکمل (SRS)

### نکات احتیاطی

در این بخش اطلاعات مهم مربوط به ایربگ‌های جلو سرنشین و راننده، ایربگ‌های مکمل جانبی روی صندلی جلو، ایربگ‌های پرده‌ای روی سقف خودرو و کمربند ایمنی مجهز به سیستم پیش‌کشنده ارائه خواهند شد.

### سیستم مکمل ایربگ‌های جلو

این سیستم اثر ضربات جلو به سر و ناحیه سینه راننده و یا سرنشین جلو را در تصادفات از جلو کاهش می‌دهد؛ به طوری که در زمان تصادف خودرو از جلو، ایربگ‌ها باز خواهند شد.

### سیستم مکمل ایربگ‌های جانبی

این سیستم اثر ضربات به سینه و ناحیه لگن راننده و یا سرنشین جلو را در تصادفات از کنار کاهش می‌دهد؛ به طوری که در زمان تصادف خودرو از کنار، ایربگ‌ها باز می‌شوند.

### سیستم مکمل ایربگ‌های پرده‌ای روی سقف خودرو (در صورت وجود)

این سیستم اثر ضربات به سر راننده و سرنشین‌های جلو و سرنشینان عقب بیرونی را در تصادفات از کنار کاهش می‌دهد؛ به طوری که در زمان تصادف خودرو از کنار، ایربگ‌ها باز می‌شوند.

۹. پیش از هر بار استفاده، بررسی و اطمینان حاصل نمایید که صندلی ویژه کودک به‌طور مناسب در جای خود محکم و ثابت شده است. در صورتی که صندلی ویژه کودک شل است، مراحل ۵ تا ۸ را مجدداً تکرار نمایید.

۷. شل بودن اضافی کمربند ایمنی را برطرف نمایید؛ همزمان با کشیدن کمربند ایمنی (۴) را به طرف پایین و (۵) را محکم در مرکز صندلی ویژه کودک با قرار دادن زانوی خود در محل فشردن تشک صندلی و پشتی صندلی به طرف عقب فشار دهید.

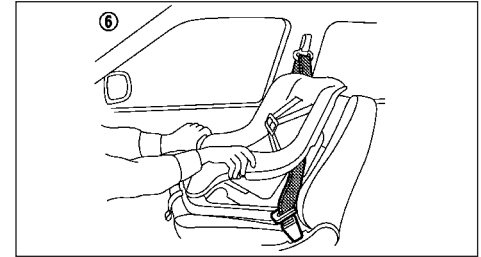

گام ۸ (گروه وزنی II و III)

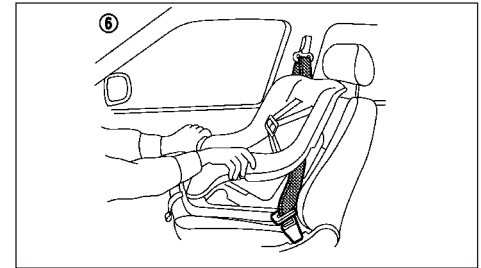

گام ۸ (به استثنای گروه وزنی II و III)

۸. پیش از قرار دادن کودک، صندلی ویژه کودک (۶) را آزمایش کنید. صندلی ویژه کودک را به طرفین و جلو هل دهید و اطمینان حاصل نمایید که در جای خود ثابت و محکم شده است.

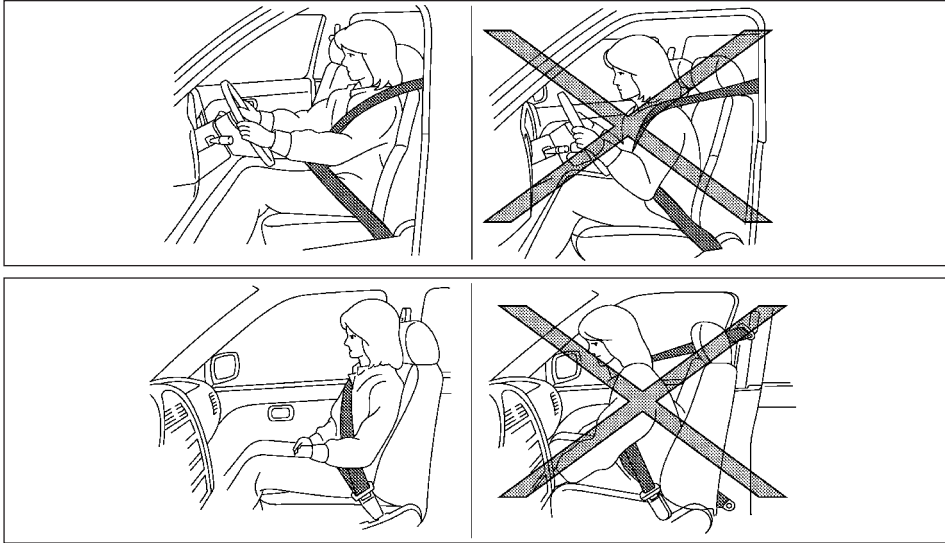

SRS به عنوان سیستم مکمل کمربند ایمنی راننده و سرنشین جلو در تصادفات طراحی گردیده است؛ و این سیستم به هیچ وجه جایگزین آن نخواهد بود. باز شدن ایربگها می تواند منجر به خراشیدگی یا سایر صدمات گردد. ایربگها حفاظت کافی و کامل را برای بخش تحتانی بدن فراهم نمی سازند. کمربند ایمنی باید همواره و به طور صحیح بسته شوند و راننده و سرنشین جلو در فاصله مناسب از فرمان، مجموعه داشبورد و پنل تجهیزات و درب جلو بنشینند. (جهت کسب اطلاعات بیشتر به "کمربندهای ایمنی" در ابتدای این بخش مراجعه فرمایید). ایربگها برای حفاظت از سرنشینها سریعاً باز می شوند. نیروی باز شدن ایربگها در صورت نزدیک بودن بیش از حد سرنشین به آنها می تواند باعث بروز صدمات جانی ناشی از برخورد مدول ایربگ گردد. سیستم SRS فقط زمانی کار می کند که سوئیچ خودرو در وضعیت ON قرار دارد.

زمانی که سوئیچ خودرو در وضعیت ON قرار دارد، چراغ هشدار ایربگ روشن شده و در صورتی که سیستم فعال و قابل استفاده باشد، چراغ هشدار ایربگ پس از تقریباً ۷ ثانیه خاموش خواهد شد. (جهت کسب اطلاعات بیشتر به "چراغهای هشدار ایربگ SRS" در ادامه این بخش مراجعه فرمایید).

### ⚠ هشدار

- ایربگهای جلو عموماً در زمان تصادف از کنار، عقب، وازگونی، یا تصادف از جلو با شدت پایین باز نخواهند شد. برای کاهش ریسک یا شدت صدمات وارده در زمان تصادف، کمربند ایمنی را همواره ببندید.
- زمانی که سرنشین به طور عمودی بنشینند درحالی که کاملاً به پشتی صندلی تکیه داده است، کمربند ایمنی و ایربگهای جلو حداکثر کارایی را خواهند داشت.

ایربگهای جلو با فشار زیاد باز می شوند. در صورتی که شما کمربند ایمنی خود را نبسته باشید و به طرف جلو متمایل شده باشید و یا به طرفین تکیه داده باشید، یا اینکه موقعیت نشستن نامتعارفی داشته باشید، احتمال وارد شدن صدمه یا مرگ در زمان تصادف افزایش خواهد یافت. در صورتی که در موقعیت نامناسبی نسبت به ایربگها در زمان باز شدن آنها قرار داشته باشید، احتمال صدمات وارد شده یا جراحات مرگبار در اثر برخورد ایربگهای جلو وجود خواهد داشت. همواره به طور عمودی بنشینید درحالی که کاملاً به پشتی صندلی تکیه داده اید و تا جایی که امکان دارد دور از فرمان قرار بگیرید. همواره کمربند ایمنی خود را ببندید.

## هشدار

- از رانندگی زمانی که کودکان در خودرو به خوبی مهار نشده‌اند یا دست‌ها یا صورت خود را از خودرو بیرون برده‌اند، خودداری نمایید. از قرار دادن کودکان روی پا یا در آغوش گرفتن آنها به هنگام رانندگی خودداری نمایید.

- در صورتی که کودک به‌طور مناسب در خودرو مهار نشده باشد، احتمال وارد شدن صدمه جدی یا مرگ کودک در زمان باز شدن ایربگ‌ها افزایش می‌یابد (جهت کسب اطلاعات بیشتر به "صندلی ویژه کودک" در ابتدای بخش مراجعه فرمایید).

- هرگز صندلی ویژه کودک را بشکل صورت به عقب بر روی صندلی جلو نصب ننمایید. ایربگ‌های جلو در زمان باز شدن می‌توانند باعث بروز صدمه جدی یا مرگ کودک گردند (جهت کسب اطلاعات بیشتر به "صندلی ویژه کودک" در ابتدای بخش مراجعه فرمایید).

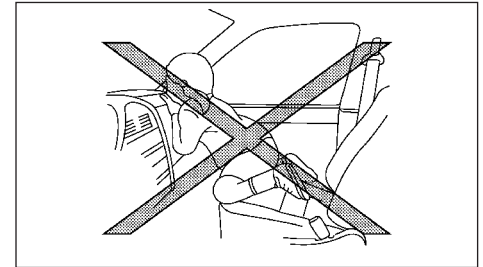
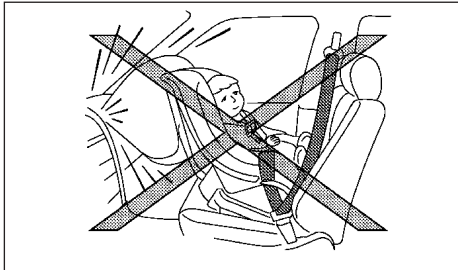
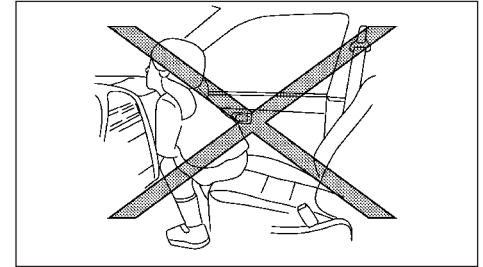
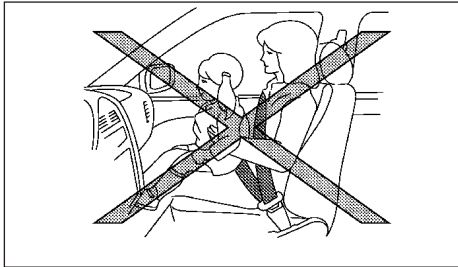
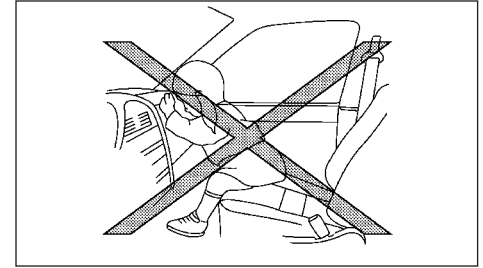
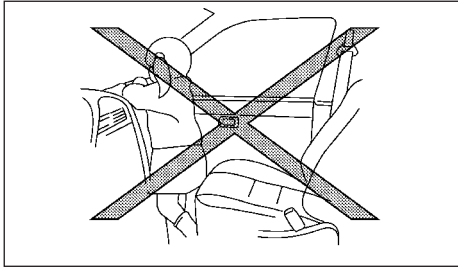

به طرفین تکیه داده باشید، یا موقعیت نشستن نامتعارفی داشته باشید، ریسک وارد شدن صدمه یا مرگ در زمان تصادف افزایش خواهد یافت. در صورتی که در موقعیت نامناسبی نسبت به ایربگها در زمان باز شدن آنها قرار داشته باشید، احتمال صدمات وارد شده یا جراحات مرگبار در اثر برخورد ایربگهای جلو وجود خواهد داشت. همواره به طور عمودی بنشینید درحالی که کاملاً به پشتی صندلی تکیه داده‌اید و تا جایی که امکان دارد دور از فرمان قرار بگیرید. همواره کمربند ایمنی خود را ببندید.

- از قرار دادن دست‌ها، پاها یا صورت نزدیک به ایربگهای جانبی روی صندلی جلو و پرده‌ای روی سقف خودرو در کنار پشتی صندلی جلو یا نزدیک به ریل کناری سقف خودداری نمایید. سرنشین‌هایی که روی صندلی‌های جلو یا صندلی‌های عقب بیرونی نشسته‌اند، نباید به هیچ وجه دست‌های خود را از پنجره بیرون ببرند یا به درب‌ها تکیه دهند. نمونه‌هایی از وضعیت‌های خطرناک در زمان رانندگی برای این حالت نشان داده شده‌اند.

- در زمان نشستن روی صندلی‌های عقب، از گرفتن و نگاه داشتن پشتی صندلی جلو خودداری نمایید. در غیر این صورت اگر ایربگهای جانبی روی صندلی جلو و پرده‌ای روی سقف خودرو باز شوند، احتمال وارد شدن صدمه جدی به سرنشین افزایش خواهد یافت. کودکان نیازمند توجه و دقت ویژه‌ای هستند و باید همواره به طور مناسب در خودرو مهار گردند.

- از کاورهای صندلی روی پشتی‌های صندلی جلو استفاده نکنید. این کاورها می‌توانند در فعال و باز شدن ایربگهای جانبی روی صندلی جلو تداخل ایجاد کنند.

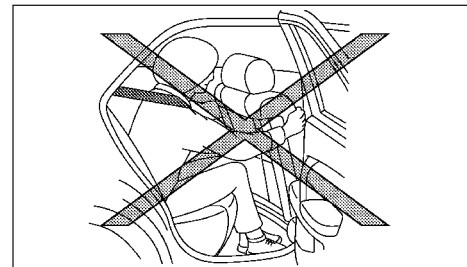
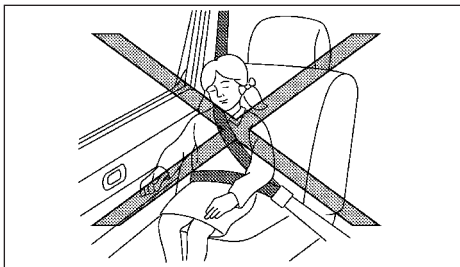
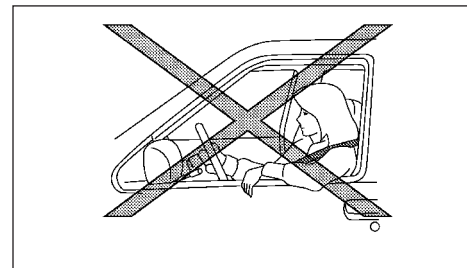
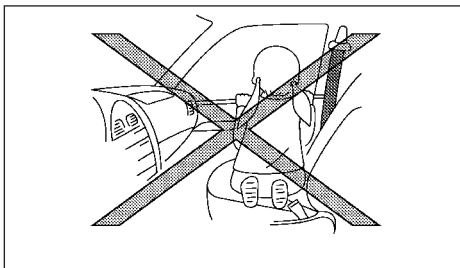

#### هشدار

- ایربگهای جانبی روی صندلی جلو و پرده‌ای روی سقف خودرو عموماً در زمان تصادف از جلو، عقب، وازگونی، یا تصادف از جلو با شدت پایین باز نمی‌شوند. برای کاهش ریسک یا شدت صدمات وارده در زمان تصادف، کمربند ایمنی را همواره ببندید.

- زمانی که سرنشین به طور عمودی بنشینند درحالی که کاملاً به پشتی صندلی تکیه داده است، کمربند ایمنی و ایربگهای جانبی روی صندلی جلو و پرده‌ای روی سقف خودرو حداکثر کارایی را خواهند داشت. ایربگهای جانبی روی صندلی جلو و پرده‌ای روی سقف خودرو با فشار زیاد باز می‌شوند. در صورتی که شما کمربند ایمنی خود را نبسته باشید، به طرف جلو متمایل شده باشید،



## چراغ هشدار ایربگ SRS

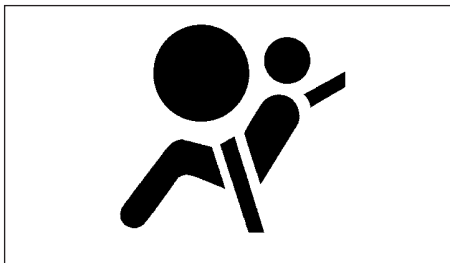

برچسب هشدار ایربگ

چراغ هشدار ایربگ SRS (که با نماد در پشت آمپر نمایش داده شده است) بر مدارات مربوط به مدولهای ایربگ و سیستم پیش‌کننده کمربند ایمنی و کلیه سیم‌کشی‌های مربوطه نظارت و کنترل دارد.

زمانی که سوئیچ خودرو در وضعیت ON قرار دارد، چراغ هشدار ایربگ روشن شده و در صورتی که سیستم فعال و قابل استفاده باشد، چراغ هشدار ایربگ پس از تقریباً ۷ ثانیه خاموش خواهد شد.

در صورتی که هر یک از شرایط ذیل رخ دهد، ایربگ و یا سیستم پیش‌کننده کمربند ایمنی نیازمند بررسی و انجام سرویس می‌باشد و باید به نزدیک‌ترین نمایندگی مجاز نیسان مراجعه نمایید.

● چراغ هشدار ایربگ SRS پس از تقریباً ۷ ثانیه همچنان روشن بماند.

● چراغ هشدار ایربگ SRS به‌طور متناوب چشمک زن باشد.

● چراغ هشدار ایربگ SRS اصلاً روشن نشود.

در این موارد، سیستم‌های ایربگ و یا سیستم پیش‌کننده کمربند ایمنی به درستی کار نمی‌نمایند و باید بازرسی و تعمیر شوند. جهت دریافت توصیه‌های لازم سریعاً با نمایندگی مجاز نیسان تماس حاصل نمایید.



برچسب هشدار ① روی آفتابگیر قرار گرفته است. هرگز از صندلی ویژه کودک با روش نصب صورت به عقب روی صندلی دارای ایربگ فعال در جلو استفاده ننمایید. در غیر این صورت، احتمال مرگ یا وارد شدن صدمه جدی به کودک افزایش می‌یابد.

در خودروهای مجهز به سیستم ایربگ جلو، از صندلی ویژه کودک با روش نصب صورت به عقب فقط در صندلی‌های عقب استفاده شود.

در زمان نصب صندلی ویژه کودک در خودرو، دستورالعمل‌های تولیدکننده را در ارتباط با نصب صندلی ویژه کودک کاملاً رعایت نمایید. (جهت کسب اطلاعات بیشتر به "صندلی ویژه کودک" در ابتدای این بخش مراجعه فرمایید).

## سیستم پیش‌کننده کمربند ایمنی

سیستم پیش‌کننده کمربند ایمنی در برخی از تصادفات به همراه ایربگ فعال خواهد شد.

توأم با سیستم جمع‌کننده و تکیه‌گاه نگهدارنده کمربند ایمنی، این سیستم به محکم شدن آئی کمربند ایمنی در برخی از تصادفات و مهار کردن سرنشین‌های جلو کمک می‌نماید. (جهت کسب اطلاعات بیشتر به "سیستم پیش‌کننده کمربند ایمنی" در ابتدای این بخش مراجعه فرمایید).

## برچسب‌های هشدار ایربگ

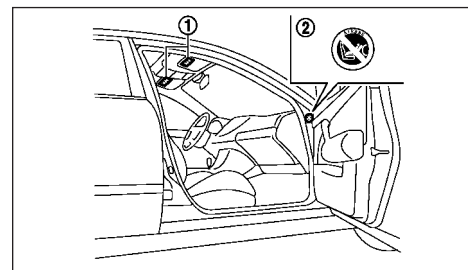

برچسب هشدار شماره ① روی سطح آفتابگیر سرنشین جلو قرار گرفته است.

برچسب هشدار شماره ② (در صورت وجود) روی بخش کناری پنل مجموعه داشبورد سمت سرنشین قرار گرفته است. این برچسب هشدار صندلی ویژه کودک با روش نصب صورت به طرف عقب قرار گرفته است که نشان می‌دهد قرار گرفتن صندلی ویژه کودک در این موقعیت در صورت فعال شدن ایربگ‌ها به هنگام تصادف می‌تواند باعث وارد شدن صدمه به نوزاد گردد.

## ⚠ هشدار

- از قرار دادن هرگونه شیء روی پد فرمان خودداری نمایید. از قرار دادن هرگونه شیء بین راننده و پد فرمان خودداری نمایید. چنین اشیا می‌توانند در زمان باز شدن ایربگ‌ها پرتاب و باعث صدمه جانی گردند.
- پس از باز شدن، برخی از قطعات سیستم ایربگ داغ خواهند بود. لذا از دست زدن به آنها خودداری گردد: در غیر این صورت، احتمال سوختگی شدید وجود دارد.
- اعمال هرگونه تغییرات یا اصلاحات در قطعات یا سیم‌کشی ایربگ غیرمجاز است. این موضوع با هدف جلوگیری از باز شدن تصادفی ایربگ‌ها یا بروز صدمات جانی توصیه می‌گردد.
- از اعمال هرگونه تغییرات غیرمجاز در سیستم الکتریکی، سیستم تعلیق، یا ساختار جلوی خودرو خودداری گردد. در غیر این صورت، احتمال عدم عملکرد مناسب ایربگ افزایش خواهد یافت.
- دستکاری سیستم ایربگ می‌تواند باعث بروز صدمه جانی جدی گردد. چنین دستکاری موارد ذیل را شامل می‌گردد: تغییرات در فرمان با قرار دادن اشیا یا موادی بر روی و بالای پد فرمان و نصب اقلام اضافی در اطراف ایربگ.
- هرگونه فعالیت که با ایربگ درگیر بوده باید توسط نمایندگی مجاز نپسان انجام گیرند. سیم‌کشی SRS نباید اصلاح یا قطع گردد. تجهیزات تست الکتریکی و دستگاه‌های بازرسی غیرمجاز نباید برای ایربگ مورد استفاده قرار گیرند.
- اتصالات سیم‌کشی SRS برای شناسایی آسان‌تر به رنگ زرد و یا نارنجی هستند.

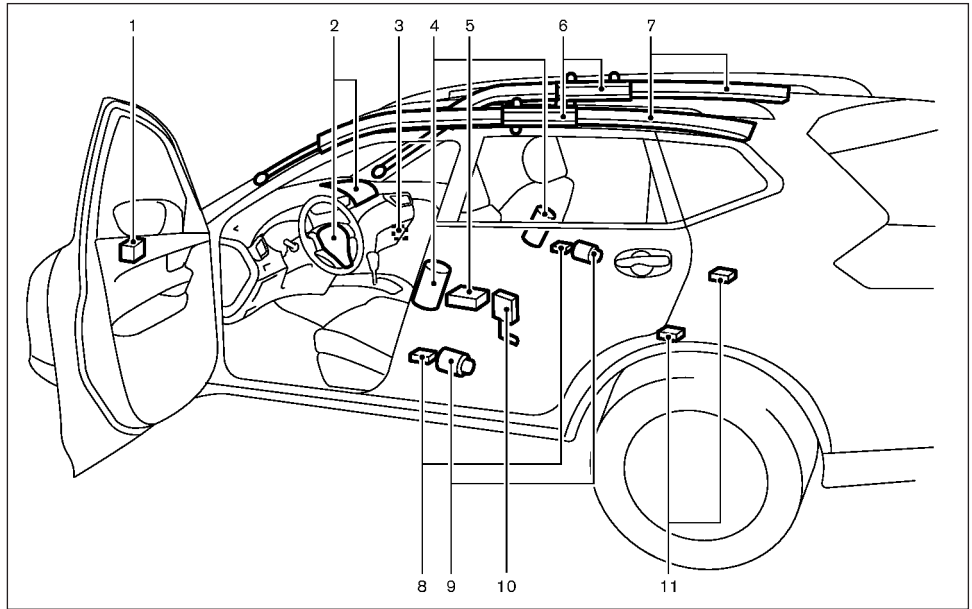

## سیستم‌های مکمل ایربگ

1. حسگر نقطه تصادف
2. ماژول‌های ایربگ جلو
3. سوئیچ ایربگ جلو (در صورت وجود)
4. ماژول‌های ایربگ جانبی (در صورت وجود)
5. واحد حسگر ایربگ
6. محرک‌های بازکننده ایربگ پرده‌ای روی سقف خودرو (در صورت وجود)
7. ماژول‌های ایربگ پرده‌ای روی سقف خودرو (در صورت وجود)
8. جمع‌کننده‌های سیستم پیش‌کشنده کمربند ایمنی
9. سیستم پیش‌کشنده‌های بخش تحتانی کمربند ایمنی

باز شدن ایربگ‌ها با صدای نسبتاً بلند و متصاعد شدن دود همراه است. این دود مضر نیست، ولی باید دقت شود تا از استنشاق آن اجتناب گردد؛ در غیر این صورت، احتمال اختناق و تحریک ریه‌ها وجود دارد. سرنشین‌های دارای سابقه مشکلات تنفسی مانند آسم باید سریعاً خارج و هوای تازه تنفس نمایند.

### سیستم مکمل ایربگ جلو

ایربگ جلو راننده در مرکز فرمان قرار گرفته است. ایربگ جلو سرنشین در پنجل داشبورد خودرو بالای جعبه داشبورد قرار گرفته است.

براساس طراحی، ایربگ جلو در تصادفات از جلو با شدت بالا باز می‌گردد؛ هرچند اگر شدت ضربات در سایر تصادفات به اندازه تصادفات شدید از جلو باشد، باز هم احتمال باز شدن ایربگ جلو وجود دارد. این احتمال نیز وجود دارد که ایربگ جلو در برخی تصادفات از جلو باز نگردد. خسارت به خودرو (یا عدم آن) همواره علامت و دلیل قابل قبولی برای عملکرد مناسب ایربگ جلو محسوب نمی‌گردد.

### چراغ وضعیت ایربگ سرنشین جلو

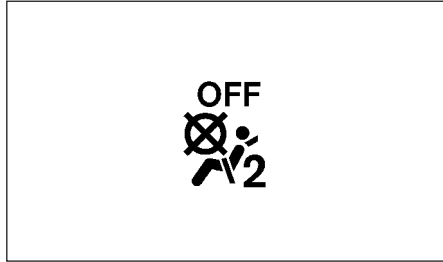



چراغ خاموش





چراغ روشن

چراغ وضعیت ایربگ سرنشین جلو در پشت آمپر واقع شده است.

زمانی که سوئیچ خودرو در موقعیت ON قرار می‌گیرد، چراغ‌های ON و OFF وضعیت ایربگ سرنشین جلو روشن هستند و سپس، بسته به وضعیت ایربگ سرنشین جلو خاموش شده و یا روشن باقی می‌مانند.

- زمانی که سوئیچ خودرو در موقعیت ON قرار دارد و ایربگ سرنشین جلو فعال است، چراغ OFF وضعیت ایربگ سرنشین جلو  پس از ۷ ثانیه خاموش می‌شود. با قرار گرفتن سوئیچ در وضعیت ON چراغ ON وضعیت ایربگ سرنشین جلو  روشن خواهد شد و در صورتی که سوئیچ وضعیت ایربگ سرنشین جلو در حالت ON باشد، بعد از ۱ دقیقه خاموش خواهد شد.

- زمانی که سوئیچ خودرو در موقعیت ON قرار دارد و ایربگ سرنشین جلو غیر فعال است، چراغ ON وضعیت ایربگ سرنشین جلو  پس از ۷ ثانیه خاموش می‌شود. با قرار گرفتن سوئیچ در وضعیت ON چراغ OFF وضعیت ایربگ سرنشین جلو  روشن خواهد شد و مادامیکه سوئیچ ایربگ سرنشین جلو در موقعیت OFF قرار دارد، روشن خواهد ماند.

در صورتی که چراغ وضعیت ایربگ سرنشین جلو وضعیتی غیر از موارد فوق را نشان دهد، ایربگ سرنشین جلو به درستی کار نمی‌کند. و سیستم باید توسط نمایندگی مجاز نسیان بازرسی و در صورت لزوم، تعمیر گردد.

## سوئیچ ایربگ سرنشین جلو (در صورت وجود)

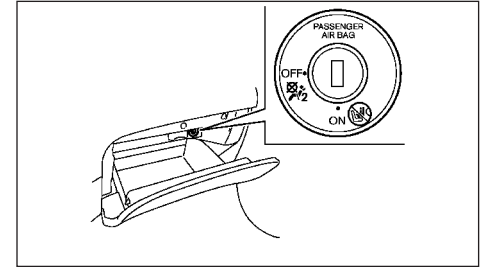

ایربگ سرنشین جلو با استفاده از سوئیچ ایربگ سرنشین جلو واقع در داخل جعبه داشبورد قابل خاموش کردن است.

برای خاموش کردن ایربگ سرنشین جلو:

- سوئیچ خودرو را در موقعیت OFF قرار دهید.
  - درب جعبه داشبورد را باز نمایید و کلید را داخل سوئیچ ایربگ سرنشین جلو نمایید. (در خودروهای مجهز به کلید هوشمند، برای کسب اطلاعات بیشتر در ارتباط با استفاده از کلید مکانیکی به "کلید مکانیکی" ذیل بخش "۳.۱" بازرسی‌ها و تنظیمات پیش از رانندگی" مراجعه فرمایید).
  - کلید را فشار دهید و در موقعیت OFF قرار دهید.
  - سوئیچ خودرو را در موقعیت ON قرار دهید. چراغ OFF وضعیت ایربگ سرنشین جلو  روشن خواهد شد و روشن باقی خواهد ماند.
- برای روشن کردن ایربگ سرنشین جلو:
- سوئیچ خودرو را در موقعیت OFF قرار دهید.

۲. درب جعبه داشبورد را باز نمایید و کلید را داخل سوئیچ ایربگ سرنشین جلو نمایید.

۳. کلید را فشار دهید و در موقعیت ON قرار دهید.

۴. سوئیچ خودرو را در موقعیت ON قرار دهید. چراغ ON وضعیت ایربگ سرنشین جلو  روشن خواهد شد.

۵. پس از مدت ۱ دقیقه، این چراغ  خاموش خواهد شد.

## سیستم مکمل ایربگ جانبی

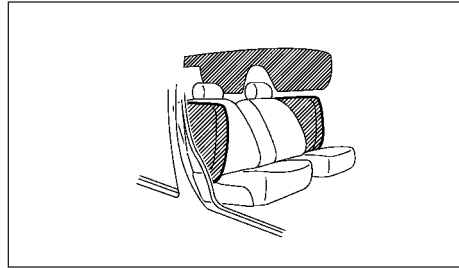

ایربگ‌های جانبی در لبه بیرونی پشتی صندلی جلو قرار دارند. براساس طراحی، ایربگ جانبی در تصادفات از کنار خودرو با شدت بالا باز می‌گردد؛ هرچند اگر شدت ضربات در سایر تصادفات به اندازه تصادفات شدید از کنار باشد، باز هم احتمال باز شدن ایربگ جانبی وجود دارد. این احتمال نیز وجود دارد که ایربگ جانبی در برخی تصادفات از کنار باز نگردد. خسارت به خودرو (با عدم آن) همواره علامت و دلیل قابل قبولی برای عملکرد مناسب ایربگ جانبی محسوب نمی‌گردد.

## سیستم مکمل ایربگ پرده‌ای

ایربگ پرده‌ای در لبه جانبی سقف خودرو قرار دارد.

براساس طراحی، ایربگ پرده‌ای در تصادفات از کنار با شدت بالا باز می‌گردد؛ هرچند اگر شدت ضربات در سایر تصادفات به اندازه تصادفات شدید از کنار باشد، باز هم احتمال باز شدن ایربگ پرده‌ای وجود دارد. این احتمال نیز وجود دارد که ایربگ پرده‌ای در برخی تصادفات از کنار باز نگردد. خسارت به خودرو (با عدم آن) همواره علامت و دلیل قابل قبولی برای عملکرد مناسب ایربگ پرده‌ای محسوب نمی‌گردد.

سیستم پیش‌کننده کمر بند ایمنی



هشدار

- زمانی که سیستم پیش‌کننده کمر بند ایمنی فعال گردد، مجدداً قابل استفاده نخواهد بود باید به‌طور کامل همراه با سیستم جمع‌کننده کمر بند ایمنی تعویض گردد.
- در صورتی که خودرو از مقابل تصادف کرده است، ولی سیستم پیش‌کننده فعال نگردیده است، اطمینان حاصل نمایید که سیستم پیش‌کننده توسط نمایندگی مجاز نیشان مورد بازرسی قرار گیرد و در صورت لزوم، تعویض شود.
- اعمال هر گونه تغییرات در قطعات یا سیم‌کشی سیستم پیش‌کننده کمر بند ایمنی غیرمجاز است. این موضوع با هدف پیشگیری از فعال‌سازی تصادفی سیستم پیش‌کننده کمر بند ایمنی یا وارد شدن صدمه و تأثیر منفی بر عملکرد آن حائز اهمیت است. دستکاری سیستم پیش‌کننده کمر بند ایمنی می‌تواند باعث بروز صدمات جدی جانی گردد.
- هر گونه فعالیت که با سیستم پیش‌کننده درگیر است باید توسط نمایندگی مجاز نیشان انجام گیرد. نصب تجهیزات الکتریکی نیز باید توسط نمایندگی مجاز نیشان انجام گیرد. تجهیزات تست الکتریکی و دستگاه‌های بازرسی غیرمجاز نباید برای سیستم پیش‌کننده کمر بند ایمنی مورد استفاده قرار گیرند.

• در صورت لزوم به معدوم ساختن قطعات سیستم پیش‌کننده یا اسقاط کردن خودرو، جهت دریافت توصیه‌های لازم با نمایندگی مجاز نیشان تماس حاصل نمایید. دستورالعمل‌های صحیح مربوط به معدوم ساختن قطعات سیستم پیش‌کننده در راهنمای تعمیرات خودرو ارائه شده است. دفع نادرست می‌تواند باعث بروز صدمات جانی گردد.

سیستم پیش‌کننده با سیستم جمع‌کننده کمر بند ایمنی در یک محفظه قرار گرفته‌اند. این نوع کمر بندهای ایمنی همانند کمر بندهای ایمنی مرسوم مورد استفاده قرار می‌گیرند. فعال شدن سیستم پیش‌کننده کمر بند ایمنی با متصاد شدن دود و تولید صدای بلند همراه است. این دود مضر نیست، ولی باید دقت شود تا از استنشاق آن اجتناب گردد؛ در غیر این صورت، احتمال اختناق و تحریک ریه‌ها وجود دارد.

دستورالعمل تعمیر و تعویض



هشدار

- پس از باز شدن ایربگ‌ها، ماژول‌های ایربگ کار نخواهند کرد و باید تعویض شوند. ماژول‌های ایربگ باید توسط نمایندگی مجاز نیشان تعویض شوند. ماژول‌های ایربگ باز شده قابل تعمیر نیستند.
  - در صورت وارد شدن هر گونه خسارت به بخش جلویی خودرو، سیستم‌های ایربگ باید توسط نمایندگی مجاز نیشان بازرسی شوند.
  - در صورت لزوم به معدوم ساختن قطعات سیستم پیش‌کننده یا اسقاط کردن خودرو، جهت دریافت توصیه‌های لازم با نمایندگی مجاز نیشان تماس حاصل نمایید. دستورالعمل‌های صحیح مربوط به معدوم ساختن قطعات سیستم پیش‌کننده در راهنمای تعمیرات خودرو ارائه شده است. دفع نادرست می‌تواند باعث بروز صدمات جانی گردد.
- ایربگ‌ها و سیستم پیش‌کننده کمر بند ایمنی یکبار مصرف هستند. به‌عنوان یادآوری، چراغ هشدار ایربگ SRS پس از باز شدن ایربگ‌ها روشن باقی می‌ماند مگر این که چراغ هشدار ایربگ SRS صدمه دیده باشد. تعمیر و تعویض SRS فقط باید توسط نمایندگی مجاز نیشان انجام گیرد. در صورت نیاز به تعمیر و نگهداری خودرو، اطلاعات مربوط به ایربگ‌ها، سیستم پیش‌کننده کمر بند ایمنی و قطعیت مربوطه باید در اختیار متصدی تعمیر و نگهداری خودرو قرار گیرند. سوئیچ خودرو باید همواره به هنگام کار زیر کاپوت یا داخل خودرو در موقعیت LOCK قرار گیرد.

## 2 ابزارها و کنترل‌ها

2-40	سوئیچ سیستم مه‌زدا	2-2	مجموعه نشان دهنده‌ها (آمپر‌ها، چراغ‌های هشدار، گیج‌ها)
2-41	بوق	2-2	سرعت‌سنج و مسافت‌سنج
2-41	شیشه‌ها	2-2	دور سنج
2-41	شیشه بالا برهای برقی	2-3	گیج دمای مایع خنک‌کننده موتور
2-43	سان‌روف (در صورت وجود)	2-3	نشانگر (گیج) سوخت
2-43	سان‌روف و آفتابگیر سقفی با عملکرد اتوماتیک	2-3	کنترل روشنایی پشت آمپر
2-44	سوکت تجهیزات برقی	2-4	نشانگر موقعیت گیربکس (CVT) Xtronic
2-45	محفظه‌های نگهداری اشیا	2-5	چراغ‌های هشدار، چراغ‌های نشانگر و پیام‌های صوتی
2-45	جعبه داشبورد	2-6	چراغ‌های مخصوص بررسی وضعیت سیستم‌ها
2-45	باکس کنسول	2-6	چراغ‌های هشدار
2-46	نگهدارنده عینک آفتابی	2-10	چراغ‌های نشانگر
2-46	نگهدارنده‌های لیوان	2-13	پیام‌های صوتی
2-46	نگهدارنده بطری	2-13	نمایشگر اطلاعات خودرو
2-47	نگهدارنده کارت	2-14	نحوه استفاده از نمایشگر اطلاعات خودرو
2-47	قلاب‌های نگهدارنده بار	2-14	صفحه ابتدایی نمایشگر اطلاعات خودرو
2-48	محفظه بار (در صورت وجود)	2-14	تنظیمات
2-49	قلاب نگهدارنده کت	2-22	هشدارها و نشانگرهای نمایشگر اطلاعات خودرو
2-50	کاور صندلی‌ها (در صورت وجود)	2-29	کامپیوتر سفری
2-50	ریل سقفی (در صورت وجود)	2-31	ساعت و دمای هوای بیرونی
2-51	آفتابگیرها	2-32	سوئیچ چراغ جلو و چراغ راهنما
2-51	چراغ‌های داخلی	2-32	سوئیچ چراغ جلو
2-51	سوئیچ کنترل چراغ داخلی	2-36	سوئیچ چراغ مه‌شکن
2-51	چراغ کنسول	2-36	چراغ مه‌شکن جلو (در صورت وجود)
2-51	چراغ‌های نقشه خوانی (در صورت وجود)	2-36	چراغ مه‌شکن عقب
2-52	چراغ سقف (در صورت وجود)	2-37	سوئیچ برف پاک‌کن و شیشه‌شور
2-52	چراغ مطالعه/چراغ عقب	2-37	سوئیچ برف پاک‌کن و شیشه‌شور شیشه جلو
2-52	چراغ آینه تعبیه شده در آفتابگیر (در صورت وجود)	2-38	سیستم برف‌پاک‌کن خودکار با حسگر باران (در صورت وجود)
2-52	چراغ محل بار	2-39	سیستم پاک‌کننده چراغ جلو (در صورت وجود)
2-52	سیستم مدیریت مصرف جریان باتری	2-39	سوئیچ برف پاک‌کن و شیشه‌شور شیشه عقب

سرعت‌سنج و مسافت‌سنج  
سرعت‌سنج

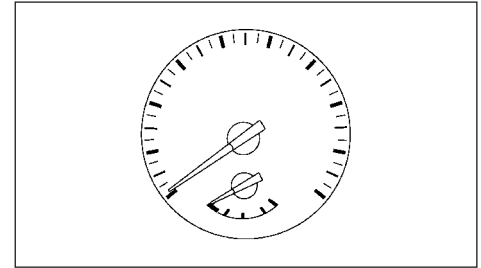

سرعت‌سنج سرعت خودرو را برحسب km/h یا MPH نشان می‌دهد.

فاصله‌سنج / مسافت‌سنج

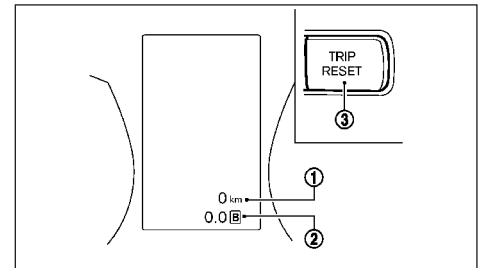

فاصله‌سنج (فاصله تا سوخت‌گیری بعدی):

فاصله‌سنج (فاصله تا سوخت‌گیری بعدی) (dte) ① تخمینی را از فاصله قابل طی تا پیش از سوخت‌گیری مجدد را نشان می‌دهد. این فاصله به‌طور پیوسته براساس میزان سوخت موجود در باک و مصرف سوخت واقعی محاسبه می‌گردد.

نمایشگر هر ۳۰ ثانیه یکبار به روز رسانی می‌شود.

حالت dte دارای ویژگی اعلام هشدار می‌باشد در صورتی که سطح سوخت پایین باشد، این هشدار بر روی صفحه نمایشگر اطلاعات ظاهر خواهد شد.

زمانی که سطح سوخت بیشتر کاهش می‌یابد، نمایشگر dte به حالت "----" تغییر خواهد کرد.

• در صورتی که میزان سوخت اضافی اندک باشد، فاصله‌سنج فاصله تا سوخت‌گیری بعدی پیش از قرار دادن سوئیچ خودرو در موقعیت "OFF" را مجدداً نشان خواهد داد.

• در زمان حرکت سربالایی یا دور زدن، سوخت داخل باک جابجا می‌شود که به‌طور موقتی باعث تغییر در مقدار نمایش داده خواهد شد.

مسافت‌سنج / مسافت‌سنج دوقلو

زمانی که سوئیچ خودرو در موقعیت ON قرار می‌گردد، مسافت‌سنج بر روی نمایشگر اطلاعات خودرو نمایش داده می‌شود. در خودروهای مجهز به مسافت‌سنج شماره ② مسافت کل طی شده توسط خودرو را نشان می‌دهد. در خودروهای مجهز به مسافت‌سنج دوقلو آیتم شماره ② مسافت طی شده در هر سفر را نشان می‌دهد.

تغییر نمایشگر مسافت‌سنج دوقلو

سوئیچ TRIP RESET ③ (این سوئیچ بر روی پنل پشت آمپر واقع شده است). برای تغییر نمایشگر به صورت ذیل فشار دهید:

ODO ← TRIP B ← TRIP A ← ODO

صفر کردن مسافت‌سنج دوقلو

سوئیچ TRIP RESET ③ را به مدت بیش از ۱ ثانیه جهت راه‌اندازی مجدد و صفر کردن مسافت‌سنج فشار دهید.

دورسنج

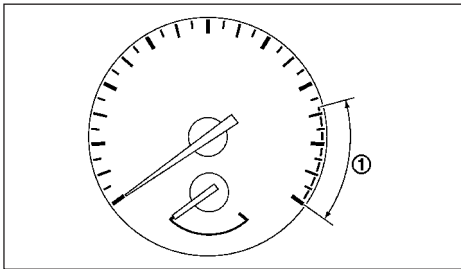

دورسنج دور موتور را برحسب تعداد دور در دقیقه نشان می‌دهد. از رسیدن دور موتور در ناحیه قرمز ① اجتناب نمایید.

محدوده مشخص شده دورسنج در منطقه قرمز بسته به مدل خودرو متفاوت است.

## گیج دمای مایع خنک کننده موتور

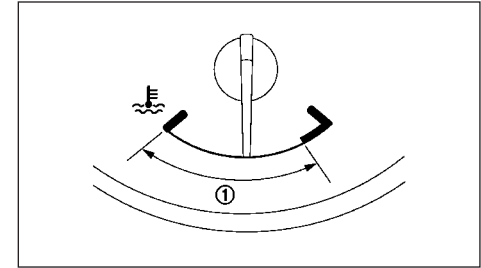

این گیج دمای مایع خنک کننده موتور را نشان می دهد. دمای مایع خنک کننده موتور باید در دامنه نرمال (1) باقی بماند.

دمای مایع خنک کننده موتور بسته به دمای بیرون و شرایط رانندگی متفاوت خواهد بود.

### احتیاط

- در صورتی که این گیج دمای مایع خنک کننده موتور را نزدیک به گرم محدوده (H) در انتهای دامنه نرمال نشان دهد، سرعت خودرو را برای کاهش دما کاهش دهید.
- در صورتی که این گیج بیش از دامنه نرمال را نشان دهد، در سریعترین زمان ممکن و در وضعیت ایمن خودرو را متوقف نموده و بگذارید تا موتور در حالت درجا کار کند.
- در صورتی که موتور بیش از حد گرم شود، ادامه کارکرد خودرو می تواند به موتور خسارت جدی وارد نماید. (جهت کسب اطلاعات بیشتر به "گرمایش بیش از حد موتور" ذیل بخش ۶، موارد اضطراری" مراجعه نمایید).

## عقربه نشانگر (گیج) سوخت

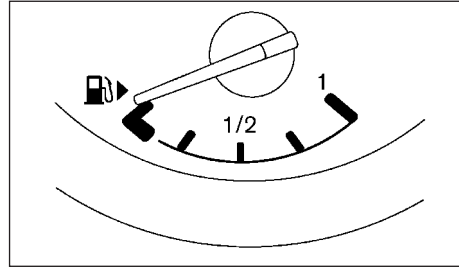

زمانی که سوئیچ خودرو در موقعیت ON قرار دارد، گیج سوخت فعال شده و سطح سوخت تقریبی در باک را نشان می دهد.

این گیج در زمان ترمز، گردش، شتاب، یا حرکت سربالایی یا سربایینی احتمالاً اندکی تغییرات را نشان خواهد داد.

زمانی که سطح سوخت داخل باک پایین می رود، نماد هشدار سوخت پایین (H) بر روی نمایشگر اطلاعات نشان داده می شود. در سریعترین زمان ممکن و ترجیحاً پیش از اینکه گیج مقدار ۰ (خالی) را نمایش دهد، اقدام به سوخت گیری نمایید.

نماد (H) نشان می دهد که درپوش مخزن سوخت در سمت راست خودرو قرار دارد.

### احتیاط

پیش از این که فاصله تا سوخت گیری بعدی "0" (خالی) را نشان دهد و گیج سوخت روی سطح خالی قرار گیرد، مجدداً سوخت گیری نمایید.

زمانی که فاصله تا سوخت گیری بعدی "0" قرار دارد، مقدار سوخت داخل باک بسیار اندک است.

## کنترل روشنایی پانل ابزار سنجش

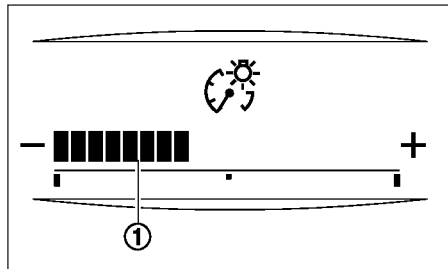
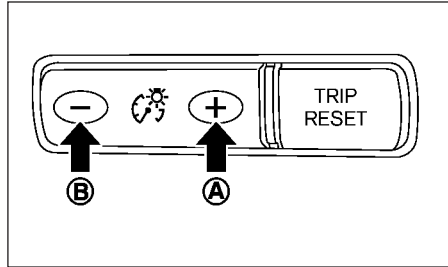

زمانی که سوئیچ خودرو در موقعیت ON قرار دارد، سوئیچ کنترل روشنایی پنل داشبورد و پشت آمپر عملکرد خواهد داشت. در زمان استفاده از سوئیچ تنظیم روشنایی، حالت گرافیکی تنظیم روشنایی در پایین نمایشگر اطلاعات خودرو ظاهر خواهد شد.



با فشار کلید + (کلید نشان داده شده با A در تصویر) میزان روشنایی چراغ‌های داشبورد و پشت آمپر افزایش خواهد یافت و نوار گرافیکی بر روی صفحه نمایشگر اطلاعات ① در جهت + حرکت خواهد کرد.

با فشار کلید - (کلید نشان داده شده با B در تصویر) میزان روشنایی چراغ‌های داشبورد و پشت آمپر افزایش خواهد یافت و نوار گرافیکی بر روی صفحه نمایشگر اطلاعات ① در جهت + حرکت خواهد کرد.

پس از ۵ ثانیه عدم کارکرد با کنترل روشنایی پشت آمپر، حالت تنظیم روشنایی غیرفعال خواهد شد.

نشانگر موقعیت گیربکس Xtronic (CVT) (در صورت وجود)

زمانی که سوئیچ خودرو در موقعیت ON قرار دارد، نشانگر موقعیت گیربکس Xtronic (CVT) موقعیت اهرم تعویض گیربکس را نشان می‌دهد.

## چراغ‌های هشدار، چراغ‌های نشانگر و پیام‌های صوتی

چراغ هشدار سیستم ترمز ABS		چراغ هشدار سیستم ایمنی ایربگ SRS		چراغ نشانگر نور بالا	
چراغ هشدار ترمز (قرمز)		چراغ هشدار برنامه کنترل پایداری الکترونیکی خودرو (ESP)		چراغ نشانگر سیستم کنترل حرکت در سرپایینی*	
چراغ هشدار سیستم شارژ باتری		چراغ نشانگر نور پایین		چراغ هشدار سیستم کمکی شروع حرکت در سربالایی	
چراغ هشدار سیستم فرمان برقی		چراغ نشانگر قفل درب*		چراغ هشدار سیستم کنترل موتور (MIL)	
چراغ هشدار سیستم ترمز الکترونیکی پارک (زرد)		چراغ نشانگر سیستم حالت اقتصادی (ECO)*		نشانگر چراغ مه‌شکن عقب	
چراغ هشدار ترمز الکترونیکی پارک		چراغ نشانگر حالت اتوماتیک 4WD (AUTO)		چراغ هشدار سیستم امنیتی	
چراغ هشدار پایین بودن فشار باد تایر*		چراغ نشانگر حالت قفل 4WD (LOCK)		چراغ نشانگر حالت روشنایی پارک (چراغ کوچک)	
چراغ هشدار کمربند ایمنی		چراغ نشانگر چراغ مه‌شکن جلو*		چراغ نشانگر سیستم کمکی نور بالا*	
چراغ هشدار اصلی		چراغ وضعیت ایربگ سرنشین جلو		چراغ نشانگر جهت یدک کش	
چراغ‌های نشانگر چراغ راهنما/چراغ فلاشر		چراغ نشانگر وضعیت غیر فعال (OFF) برنامه کنترل پایداری الکترونیکی (ESP)			

\* (در صورت وجود)

## چراغ‌های مخصوص بررسی وضعیت سیستم‌ها

درحالی‌که کلبه درب‌ها بسته‌اند، ترمز دستی را فعال نمایید، کمربند ایمنی را ببندید و سوئیچ خودرو را بدون استارت زدن در موقعیت ON قرار دهید. چراغ‌های ذیل روشن خواهند شد:

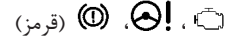

چراغ‌های ذیل (درصورت وجود) به مدت کوتاهی روشن و سپس، خاموش می‌شوند:



درصورتی‌که هر یک از چراغ‌ها روشن نشود، لامپ چراغ مربوطه سوخته است یا اتصالی در سیستم الکتریکی وجود دارد. در این شرایط، سیستم باید توسط نمایندگی مجاز نیسان مورد بازرسی قرار گیرد و در صورت لزوم، تعمیر گردد. برخی از چراغ‌های هشدار و نشانگرها نیز در نمایشگر اطلاعات خودرو بین سرعت‌سنج و نمایشگر دور موتور قرار دارند. (جهت کسب اطلاعات بیشتر به "نمایشگر اطلاعات خودرو" در ادامه این بخش مراجعه فرمایید).

## چراغ‌های هشدار

### چراغ هشدار سیستم ترمز ABS

زمانی‌که سوئیچ خودرو در موقعیت ON قرار دارد، چراغ هشدار سیستم ترمز ABS روشن و سپس، خاموش می‌شود، که فعال و قابل استفاده بودن سیستم ترمز ABS را نشان می‌دهد. اگر چراغ هشدار سیستم ترمز ABS در حین روشن بودن موتور یا رانندگی روشن شود، می‌تواند بیانگر عدم عملکرد صحیح سیستم ترمز ABS باشد. لذا سیستم باید توسط نمایندگی مجاز نیسان سرعیا مورد بررسی قرار گیرد.

درصورت بروز عیب در سیستم ترمز ABS، عملکرد آن غیرفعال خواهد شد. در این حالت سیستم ترمز خودرو درحالت نرمال عملکرد خود بدون کمک سیستم ABS عمل خواهد کرد. (جهت کسب اطلاعات بیشتر به "سیستم ترمز" ذیل بخش "۵. استارت و رانندگی" مراجعه فرمایید).

### چراغ هشدار ترمز (قرمز)



#### هشدار

- درصورتی‌که سطح روغن ترمز از نماد MIN روی مخزن روغن ترمز کمتر باشد، تا زمانی‌که سیستم توسط نمایندگی مجاز نیسان بازرسی نشده است، از رانندگی خودداری نمایید.
- حتی اگر به اعتقاد شما سیستم ترمز ایمن است، با فرض خطرناک بودن رانندگی، توصیه می‌گردد که از یک‌دک‌کش برای انتقال خودرو برای تعمیرات استفاده نمایید.
- استفاده از سیستم ترمز در هنگام خاموش بودن موتور و یا کم بودن سطح روغن ترمز می‌تواند باعث افزایش طول خط ترمز گردد و نیازمند فشار بیشتر بر پدال ترمز باشد.

چراغ قرمز رنگ هشدار ترمز نشانگر پایین بودن سطح روغن ترمز و یا بروز عیب در سیستم ترمز ABS می‌باشد.

## چراغ هشدار پایین بودن سطح روغن ترمز

زمانی‌که سوئیچ خودرو در موقعیت ON قرار دارد، چراغ هشدار ترمز روشن می‌شود و پس از مدت کوتاهی خاموش می‌گردد (در مدل‌های مجهز به سیستم ترمز پارکینگ الکترونیک).

درصورتی‌که چراغ هشدار ترمز به هنگام روشن بودن موتور یا در حین رانندگی روشن گردد و ترمز دستی درگیر نباشد، این چراغ نشانگر پایین بودن سطح روغن ترمز می‌باشد.

در زمان روشن شدن چراغ هشدار ترمز به هنگام رانندگی، در سریعترین زمان ممکن خودرو را متوقف نموده و موتور را خاموش نمایید. سپس سطح روغن ترمز را بررسی کنید. درصورتی‌که سطح روغن ترمز حداقل را نشان می‌دهد، به میزان مورد نیاز روغن ترمز اضافه نمایید (جهت کسب اطلاعات بیشتر به "روغن ترمز" ذیل بخش "۸. نگهداری و اقداماتی که راننده باید انجام دهد" مراجعه فرمایید).

### نشانگر هشدار سیستم ترمز ABS

زمانی‌که ترمز دستی درگیر نیست و سطح روغن ترمز کافی است، درصورتی‌که چراغ هشدار ترمز و چراغ هشدار سیستم ترمز ABS به‌طور همزمان روشن شوند، سیستم ترمز ABS دچار خرابی شده است. لذا سیستم ترمز باید در سریعترین زمان ممکن توسط نمایندگی مجاز نیسان بازرسی و درصورت لزوم تعمیر گردد (جهت کسب اطلاعات بیشتر به "چراغ هشدار سیستم ترمز ABS" در ادامه این بخش مراجعه فرمایید).



### چراغ هشدار سیستم شارژ

زمانی که سوئیچ خودرو در موقعیت ON قرار دارد، چراغ هشدار سیستم شارژ روشن می‌شود. پس از استارت موتور، این چراغ هشدار خاموش می‌گردد که فعال و قابل استفاده بودن سیستم شارژ را نشان می‌دهد.

در صورتی که چراغ هشدار سیستم شارژ در حین کارکرد موتور یا رانندگی روشن شود، سیستم شارژ به درستی کار نمی‌کند و نیازمند سرویس کردن است.

در زمانی که چراغ هشدار سیستم شارژ به هنگام رانندگی روشن شد، خودرو را در شرایط ایمن متوقف نمایید. موتور را خاموش نموده و تسمه دینام را بازرسی نمایید. در صورتی که تسمه دینام شل شده، شکسته یا مفقود شده است، سیستم شارژ نیازمند تعمیر خواهد بود. (جهت کسب اطلاعات بیشتر به "تسمه‌های موتور محرکه" ذیل بخش "۸. نگهداری و اقداماتی که راننده باید انجام دهد" مراجعه نمایید).

در صورتی که تسمه دینام به نظر درست کار می‌کند ولی چراغ هشدار شارژ هنوز روشن باقی مانده است، سیستم شارژ باید توسط نمایندگی مجاز نیشان بازرسی شود.

### احتیاط

در صورتی که تسمه دینام شل شده، شکسته یا مفقود شده است، از رانندگی خودداری نمایید.



### چراغ هشدار فرمان الکتریکی

زمانی که سوئیچ خودرو در موقعیت ON قرار دارد، چراغ هشدار فرمان الکتریکی روشن می‌شود. پس از استارت موتور، چراغ هشدار فرمان الکتریکی خاموش می‌گردد که فعال و قابل استفاده بودن این سیستم را نشان می‌دهد.

در صورتی که چراغ هشدار فرمان الکتریکی در حین کارکرد موتور روشن شود، سیستم فرمان الکتریکی به درستی کار نخواهد کرد و احتمالاً نیازمند سرویس کردن می‌باشد. در این صورت، سیستم فرمان الکتریکی باید توسط نمایندگی مجاز نیشان بازرسی شود.

هنگام روشن شدن چراغ هشدار فرمان الکتریکی در حین کارکرد موتور، سیستم فرمان الکتریکی غیر فعال خواهد شد. ولی شما هنوز کنترل فرمان خودرو را در دست خواهید داشت، فقط کار با فرمان سخت‌تر خواهد بود. در این زمان، برای چرخاندن فرمان به‌ویژه در زمان دور زدن‌های تند با سرعت پایین نیروی بیشتری لازم خواهد بود. (جهت کسب اطلاعات بیشتر به "سیستم فرمان الکتریکی" ذیل بخش "۵. استارت و رانندگی" مراجعه فرمایید).



### چراغ هشدار سیستم ترمز الکتریکی پارک (زرده)

چراغ هشدار سیستم ترمز الکتریکی پارک نشان دهنده عملکرد این سیستم می‌باشد. زمانی که سوئیچ خودرو در موقعیت ON قرار دارد، این چراغ به مدت چند ثانیه روشن می‌شود. روشن شدن این چراغ هشدار، در موارد دیگر عدم کارکرد صحیح این سیستم را نشان می‌دهد. در این صورت، باید توسط نمایندگی مجاز نیشان بازرسی و در صورت لزوم، تعمیر گردد.



### چراغ هشدار ترمز الکتریکی پارک

چراغ هشدار ترمز دستی الکتریکی نشان می‌دهد که سیستم ترمز الکتریکی پارک فعال است.

زمانی که سوئیچ خودرو در موقعیت ON قرار دارد، چراغ هشدار روشن می‌شود. زمانی که موتور روشن می‌شود و ترمز الکتریکی پارک درگیر نیست، این چراغ هشدار خاموش می‌گردد.

در صورتی که ترمز الکتریکی پارک به‌طور کامل رها نشده باشد، چراغ هشدار ترمز الکتریکی پارک روشن باقی می‌ماند. پیش از رانندگی اطمینان حاصل نمایید که این چراغ خاموش است (جهت کسب اطلاعات بیشتر به "۳. بازرسی‌ها و تنظیمات پیش از رانندگی" مراجعه نمایید).

اگر چراغ هشدار سیستم ترمز الکتریکی پارک (D) (زرده) و چراغ هشدار ترمز الکتریکی پارک روشن باشد و یا چشمک بزند، ممکن است سیستم ترمز الکتریکی پارک عملکرد درستی نداشته باشد. در این صورت، سیستم ترمز باید توسط نمایندگی مجاز نیشان مورد بازرسی قرار گیرد و در صورت لزوم تعمیر شود.



## چراغ هشدار پایین بودن فشار باد تایر

پس از این که سوئیچ خودرو در وضعیت ON قرار گرفت، این چراغ به مدت چند ثانیه روشن و سپس، خاموش می‌شود. این حالت نشان دهنده عملکرد مناسب سیستم هشدار پایین بودن فشار باد تایر می‌باشد.

روشن شدن این چراغ هشدار، بیانگر پایین بودن فشار باد تایر یا عملکرد نامناسب سیستم کنترل فشار باد تایر (TPMS) می‌باشد.

سیستم TPMS فشار باد تایر کلیه تایرها، به استثنای تایر زاپاس را پایش می‌نماید.

## هشدار پایین بودن فشار باد تایر

در صورتی که خودرو با لاستیک‌های کم باد مورد استفاده قرار گیرد، این چراغ هشدار روشن می‌گردد.

زمانی که این چراغ روشن شد، خودرو را متوقف نمایید و فشار هر ۴ تایر را مطابق با فشار باد حالت سرد توصیه شده (برچسب مشخصات تایر) تنظیم نمایید. از گیج فشار تایر برای بررسی فشار باد تایرها استفاده نمایید. زمانی که فشار باد تایر تنظیم شد، این چراغ هشدار به‌طور خودکار خاموش نخواهد شد. پس از تنظیم فشار باد تایرها تا سطح فشار باد توصیه شده، فشار ثبت شده در سیستم کنترل فشار باد تایر را ریسست نموده و سپس با سرعت بالای ۲۵ کیلومتر بر ساعت (۱۶ MPH) برای فعال شدن TPMS و خاموش شدن این چراغ هشدار رانندگی نمایید.

بسته به تغییر در دمای محیط بیرون، چراغ هشدار پایین بودن فشار باد تایر حتی اگر به درستی تنظیم شده باشد ممکن است روشن گردد. هنگامیکه تایرها سرد هستند، فشار باد تایر را مطابق با فشار توصیه شده در حالت سرد تایر تنظیم کرده و سپس سیستم TPMS را ریسست نمایید.

در صورتی چراغ هشدار پس از ریسست کردن سیستم TPMS هنوز روشن باقی مانده است، احتمالاً TPMS به درستی کار نمی‌نماید. لذا باید توسط نمایندگی مجاز نیشان بازرسی گردد. جهت کسب اطلاعات بیشتر، به "سیستم پایش فشار باد تایر (TPMS)" ذیل بخش "۵. استارت و رانندگی" و "نمایشگر اطلاعات خودرو" در ادامه این بخش مراجعه فرمایید.

## خرابی TPMS:

زمانی که سوئیچ خودرو در موقعیت ON قرار گرفت و در صورتی که TPMS به درستی کار ننماید، چراغ هشدار پایین بودن فشار باد تایر به مدت تقریباً ۱ دقیقه چشمک‌زن خواهد بود. این چراغ هشدار پس از ۱ دقیقه روشن باقی خواهد ماند. در این وضعیت، سیستم باید توسط نمایندگی مجاز نیشان بازرسی گردد.

جهت کسب اطلاعات بیشتر به "سیستم پایش فشار باد تایر (TPMS) (در صورت وجود)" ذیل بخش "۵. استارت و رانندگی" مراجعه نمایید.



## هشدار

• در صورتی که این چراغ با قرار گرفتن سوئیچ خودرو در موقعیت ON روشن نشود، باید در سریعترین زمان ممکن توسط نمایندگی مجاز نیشان مورد بررسی قرار گیرد.

• در صورتی که چراغ هشدار پایین بودن فشار باد تایر در زمان رانندگی روشن شود، از مانورهای ناگهانی یا ترمز ناگهانی خودداری نمایید، سرعت خودرو را کاهش دهید، در مکانی امن از جاده خارج شود و خودرو را متوقف نمایید. رانندگی با تایرهایی دارای فشار باد پایین می‌تواند باعث وارد شدن خسارت دائم به تایرها و افزایش احتمال خرابی آنها گردد.

ممکن است به خودرو صدمات جدی وارد گردد و یا حتی احتمال بروز تصادف افزایش خواهد یافت و در نتیجه می‌تواند باعث وارد شدن صدمات جانی گردد. فشار باد هر ۴ تایر را چک نمایید. فشار باد تایر را مطابق با فشار حالت سرد توصیه شده (که روی پلاکارد تایر واقع در پشتی صندلی راننده) تنظیم نمایید.

• در صورتی که این چراغ در زمان رانندگی و پس از تنظیم فشار باد تایر هنوز روشن است، احتمال پنچری تایر وجود دارد. در صورتی که تایر پنچر شده است، آن را با استفاده از کیت تعمیر پنچری تایر اضطراری (در صورت وجود) تعمیر کنید یا آن را با تایر یدک (در صورت وجود) تعویض نمایید.

• پس از تنظیم فشار باد تایر، اطمینان حاصل نمایید که TPMS را مجدداً راه‌اندازی و صفر نموده‌اید. در غیر این صورت، TPMS به درستی هشدار پایین بودن فشار باد تایر نشان نخواهد داد.

• زمانی که از تایر یدک استفاده می‌شود یا چرخ تعویض می‌گردد، TPMS عمل نخواهد کرد و چراغ هشدار پایین بودن فشار باد تایر به مدت تقریباً ۱ دقیقه چشمک‌زن خواهد بود. این چراغ پس از ۱ دقیقه روشن باقی می‌ماند. در این صورت، برای تعویض تایر و یا ریسست کردن سیستم با نمایندگی مجاز نیشان تماس حاصل نمایید.

• تعویض تایرها با محصولات غیر اورجینال مشخص شده توسط نیشان می‌تواند بر عملکرد TPMS اثر بگذارد.

## احتیاط

• لازم به ذکر است TPMS برای بررسی منظم فشار باد تایر مناسب نیست. از بررسی منظم فشار باد تایر اطمینان حاصل نمایید.

• در صورتی که خودرو با سرعت کمتر از ۲۵ کیلومتر بر ساعت (۱۶ MPH) حرکت کند، TPMS به درستی عمل نخواهد کرد.

• از نصب صحیح تایر با اندازه مشخص شده برای هر ۴ چرخ اطمینان حاصل نمایید.



## چراغ هشدار اصلی

زمانی که سوئیچ خودرو در موقعیت ON قرار دارد و اگر هر یک از موارد ذیل بر روی نمایشگر اطلاعات خودرو نمایش داده شود، چراغ هشدار اصلی روشن می‌گردد (جهت کسب اطلاعات بیشتر به "نمایشگر اطلاعات خودرو" در ادامه بخش مراجعه فرمایید):

- هشدار خرابی سیستم بازکننده قفل فرمان
- هشدار NO KEY
- هشدار نادرست بودن KEY ID
- هشدار قرار گیری اهرم تعویض در موقعیت P گیربکس
- هشدار باز بودن درب/صندوق عقب
- هشدار کم بودن میزان سوخت
- هشدار آزاد کردن ترمز دستی
- نشانگر عملیات استارت موتور (در مدل‌های گیربکس (CVT) Xtronic)
- هشدار خرابی سیستم کلید (در صورت وجود)
- هشدار پایین بودن فشار باد تایر
- هشدار خرابی سیستم کنترل فشار باد تایر
- هشدار خرابی سیستم CVT (در مدل‌های گیربکس (CVT) Xtronic)
- هشدار پایین بودن فشار روغن و هشدار توقف خودرو (در صورت وجود)
- هشدار خرابی سیستم 4WD
- هشدار دمای بالای سیستم 4WD، توقف خودرو (در صورت وجود)
- هشدار اندازه نادرست تایر (در صورت وجود)
- هشدار پایین بودن ولتاژ باتری کلید (در صورت وجود)
- هشدار سیستم شارژ، پایین بودن ولتاژ باتری
- هشدار خرابی سیستم چراغ جلو (در صورت وجود)
- هشدار سیستم کنترل شاسی (در صورت وجود)
- سایر هشدارها

جهت کسب اطلاعات بیشتر به "نمایشگر اطلاعات خودرو" در ادامه بخش مراجعه فرمایید.



## چراغ هشدار کمربند ایمنی (راننده و سرنشین جلو)

زمانی که سوئیچ خودرو در موقعیت ON قرار دارد، چراغ هشدار کمربند ایمنی بر روی پشت آمپر روشن می‌شود. تا زمانی که کمربندهای ایمنی راننده و یا سرنشین باز باشد، این چراغ روشن خواهد ماند (جهت کسب اطلاعات بیشتر به "کمربند ایمنی" ذیل بخش "۱. ایمنی - صندلی، کمربندهای ایمنی و سیستم‌های محافظ ایمنی مکمل" مراجعه فرمایید).

زمانی که سرعت خودرو بیشتر از ۱۵ کیلومتر بر ساعت شود، این چراغ به حالت چشمک زن درآمده و هشدار صوتی از پشت آمپر به صدا در خواهد آمد. در صورتی که کمربند ایمنی بسته نشود، هشدار صوتی تا ۹۵ ثانیه ادامه خواهد داشت تا زمانی که کمربند ایمنی بسته شود. (جهت کسب اطلاعات بیشتر به "کمربند ایمنی" ذیل بخش "۱. ایمنی - صندلی، کمربندهای ایمنی و سیستم‌های محافظ ایمنی مکمل" مراجعه فرمایید).

جهت کسب اطلاعات بیشتر راجع به صندلی‌های عقب ردیف دوم، به "هشدارها و نشانگرهای نمایشگر اطلاعات خودرو" در ادامه این بخش مراجعه فرمایید.



## چراغ هشدار سیستم ایمنی ایربگ (SRS)

در صورت روشن بودن چراغ هشدار ایربگ، احتمال عدم کارکرد صحیح ایربگ جلو، ایربگ جانبی، ایربگ پرده‌ای و سیستم پیش‌کننده کمربند ایمنی در زمان تصادف وجود دارد. برای جلوگیری از بروز صدمات جانی به خود یا سایر سرنشین‌ها، باید در سریعترین زمان ممکن خودرو توسط نمایندگی مجاز نیرسان بازرسی گردد.

زمانی که سوئیچ خودرو در موقعیت ON قرار دارد، چراغ هشدار ایربگ SRS به مدت تقریباً ۷ ثانیه روشن خواهد شد و سپس، خاموش می‌گردد که فعال و قابل استفاده بودن سیستم را نشان می‌دهد.

در صورت وقوع هر یک از شرایط ذیل، سیستم‌های ایربگ و سیستم پیش‌کننده کمربند ایمنی، لازم است تا توسط نمایندگی مجاز نیرسان بازرسی و در صورت نیاز تعمیر گردد:

- چراغ هشدار ایربگ پس از تقریباً ۷ ثانیه روشن باقی بماند.
- چراغ هشدار ایربگ به‌طور متناوب چشمک زن باشد.
- چراغ هشدار ایربگ به هیچ وجه روشن نشود.

در این صورت، سیستم ایربگ SRS و یا سیستم پیش‌کننده کمربند ایمنی باید بازرسی و تعمیر گردد؛ در غیر این صورت، این سیستم‌ها به درستی کار نخواهند کرد. جهت کسب اطلاعات بیشتر به "چراغ هشدار ایربگ SRS" ذیل بخش "۱. ایمنی - صندلی‌ها، کمربندهای ایمنی و سیستم‌های ایمنی محافظ مکمل" مراجعه فرمایید.

### چراغ هشدار برنامه پایداری الکترونیکی خودرو (ESP)



زمانی که سوئیچ خودرو در موقعیت ON قرار دارد، این چراغ به مدت کوتاهی روشن و سپس خاموش می‌شود. در صورت فعال بودن سیستم EPS، این چراغ هشدار چشمک‌زن خواهد بود. زمانی که این چراغ هشدار به هنگام رانندگی چشمک‌زن است، شرایط رانندگی لغزنده است و کشش خودرو بیش از حد مجاز است.

در صورتی که این چراغ هشدار به هنگام رانندگی یا کارکرد موتور روشن باقی بماند، نشاند دهنده عدم عملکرد مناسب سیستم EPS بوده و نیاز به انجام سرویس مرتبط- وجود دارد. در این صورت، سیستم EPS باید توسط نمایندگی مجاز نیرسان بازرسی و در صورت لزوم تعمیر گردد. در صورت وجود خرابی، سیستم EPS خاموش شده و غیر فعال خواهد شد، ولی هنوز امکان رانندگی با خودرو وجود دارد. (جهت کسب اطلاعات بیشتر به "سیستم برنامه پایداری الکترونیک (EPS)" ذیل بخش "۵. استارت و رانندگی" مراجعه فرمایید).

### چراغ‌های نشانگر



#### چراغ نشانگر نور پایین

زمانی که چراغ نور پایین در موقعیت ON قرار دارد، چراغ نشانگر در پشت آمپر روشن خواهد شد. (جهت کسب اطلاعات بیشتر به "سوئیچ چراغ جلو" در ادامه این بخش مراجعه فرمایید).



#### چراغ نشانگر قفل درب (در صورت وجود)

زمانی که کلیه درب‌ها قفل هستند و زمانی که سوئیچ خودرو در موقعیت ON قرار دارد، چراغ نشانگر قفل درب در پشت آمپر روشن می‌گردد.

- زمانی که سوئیچ خودرو در موقعیت ON قرار دارد، در صورتی که درب‌ها توسط کلید قفل مرکزی قفل شده باشند، چراغ نشانگر قفل درب آمپر روشن خواهد ماند.
- زمانی که سوئیچ خودرو در موقعیت OFF یا LOCK قرار دارد، این چراغ نشانگر به صورت زیر عمل می‌کند:
  - زمانی که درب‌ها با استفاده از کلید قفل مرکزی قفل می‌شوند، چراغ نشانگر قفل درب برای مدت زمان ۳۰ ثانیه روشن خواهد شد.
  - زمانی که درب‌ها با فشار دادن دکمه LOCK روی کلید هوشمند یا سوئیچ درخواست (دکمه روی دستگیره درب) قفل می‌شوند، چراغ نشانگر قفل درب برای مدت زمان ۱ دقیقه روشن خواهد شد.

زمانی که هر یک از درب‌ها از حالت قفل خارج می‌گردد، چراغ نشانگر قفل درب خاموش خواهد شد.

جهت کسب اطلاعات بیشتر در ارتباط با قفل کردن یا باز کردن درب‌ها، به "قفل درب‌ها" ذیل بخش "۳. بازرسی‌ها و تنظیمات پیش از رانندگی" مراجعه فرمایید.

### ECO چراغ نشانگر سیستم حالت اقتصادی (ECO)

زمانی که سیستم حالت ECO روشن است، این چراغ نشانگر روشن خواهد شد.

(جهت کسب اطلاعات بیشتر به "سیستم حالت ECO (در صورت وجود)" ذیل بخش "۵. استارت و رانندگی" مراجعه فرمایید).



#### چراغ نشانگر 4WD AUTO (مدل‌های 4WD)

زمانی که سوئیچ خودرو در موقعیت ON قرار دارد، چراغ نشانگر 4WD AUTO روشن و سپس، خاموش می‌گردد.

در زمان انتخاب حالت 4WD AUTO در حین روشن بودن موتور، چراغ نشانگر 4WD AUTO روشن می‌شود. جهت کسب اطلاعات بیشتر به "4WD (در صورت وجود)" ذیل بخش "۵. استارت و رانندگی" مراجعه فرمایید.

## چراغ نشانگر حالت 4WD LOCK (مدل های 4WD)



زمانی که سوئیچ خودرو در موقعیت ON قرار دارد، چراغ نشانگر 4WD LOCK روشن و سپس، خاموش می شود.

در زمان انتخاب حالت 4WD LOCK در حین روشن بودن موتور، چراغ نشانگر 4WD LOCK به همراه چراغ نشانگر 4WD AUTO روشن می شود. جهت کسب اطلاعات بیشتر به "4WD (در صورت وجود)" ذیل بخش "۵. استارت و رانندگی" مراجعه فرمایید.

احتیاط

از رانندگی بر روی جاده های دارای سطح خشن و خشک در حالت 4WD LOCK خودداری نمایید.

## چراغ نشانگر چراغ مه شکن جلو (در صورت وجود)



زمانی که چراغ های مه شکن جلو روشن می شوند، این چراغ روشن می گردد (جهت کسب اطلاعات بیشتر به "سوئیچ چراغ مه شکن" در ادامه این بخش).

## چراغ وضعیت ایربگ سرنشین جلو



چراغ وضعیت ایربگ سرنشین جلو در پشت آمپر قرار دارد و زمانی که ایربگ سرنشین جلو با استفاده از سوئیچ ایربگ سرنشین جلو در موقعیت OFF قرار می گیرد، این چراغ نشانگر روشن می شود. زمانی که ایربگ سرنشین جلو فعال می شود، چراغ روشن بودن ایربگ سرنشین جلو روشن خواهد شد.

جهت کسب اطلاعات بیشتر، به "چراغ وضعیت ایربگ سرنشین جلو (در صورت وجود)" ذیل بخش "۱. ایمنی - صندلی ها، کمربندهای ایمنی و سیستم های ایمنی محافظ مکمل" مراجعه فرمایید.

## چراغ نشانگر کمک نور بالا (در صورت وجود)



زمانی که چراغ های جلو روشن می شوند و سوئیچ چراغ جلو در موقعیت AUTO است صورت انتخاب حالت نور بالا، این چراغ نشانگر روشن خواهد شد. (جهت کسب اطلاعات بیشتر "چراغ کمک نور بالا (در صورت وجود)" در ادامه این بخش مراجعه فرمایید).

## چراغ نشانگر نور بالا



زمانی که نور بالا چراغ جلو روشن است، این چراغ نشانگر روشن خواهد شد و زمانی که نور پایین انتخاب گردد، خاموش خواهد شد. (جهت کسب اطلاعات بیشتر به "سوئیچ چراغ جلو" در ادامه این بخش مراجعه فرمایید).

## چراغ نشانگر سیستم کنترل حرکت در سرپایینی



زمانی که سوئیچ خودرو در موقعیت ON قرار دارد، این چراغ نشانگر به مدت کوتاهی روشن و سپس، خاموش می شود. این موضوع فعال بودن سیستم کنترل حرکت در سرپایینی را نشان می دهد.

در هنگام عملکرد سیستم کنترل حرکت در سرپایینی، این چراغ نشانگر روشن خواهد بود.

در صورتی که سوئیچ کنترل حرکت در سرپایینی در موقعیت ON قرار دارد و چراغ نشانگر چشمک زن است، سیستم درگیر نیست.

در صورتی که سوئیچ کنترل حرکت سرپایینی در موقعیت ON است، ولی چراغ نشانگر روشن نیست یا چشمک نمی زند، سیستم به درستی کار نمی نماید. در این صورت، سیستم باید توسط نمایندگی مجاز نیشان بازرسی گردد. جهت کسب اطلاعات بیشتر، به "سیستم کنترل حرکت سرپایینی (در صورت وجود)" ذیل بخش "۵. استارت و رانندگی" مراجعه فرمایید.

## چراغ نشانگر سیستم کمکی شروع حرکت در سربالایی



به هنگام توقف در سربالایی و تامین شرایط لازم برای فعالیت سیستم کمکی شروع حرکت در سربالایی، این چراغ روشن می گردد.

سپس، زمانی که پدال ترمز رها می گردد، این چراغ چشمک زن می گردد که فعال شدن سیستم کمکی شروع حرکت در سربالایی را نشان می دهد.

جهت کسب اطلاعات بیشتر، به "سیستم کمکی شروع حرکت در سربالایی" ذیل بخش "۵. استارت و رانندگی" مراجعه فرمایید.





## چراغ هشدار سیستم کنترل موتور (MIL)

### احتیاط

• استفاده مداوم از خودرو بدون انجام سرویس های مناسب سیستم کنترل موتور و یا گیربکس (CVT) Xtronic می تواند تاثیر منفی بر عملکرد رانندگی خودرو، افزایش مصرف سوخت و وارد شدن خسارت به سیستم کنترل موتور یا گیربکس (CVT) Xtronic گردد که نتیجتاً ممکن پوشش گارانتی خودرو را نیز تحت تاثیر قرار دهد.

• تنظیمات نادرست سیستم کنترل موتور می تواند نقض قوانین و مقررات محلی و ملی مربوط به آلاینده ها باشد. زمانی که سوئیچ خودرو در موقعیت ON قرار دارد، چراغ MIL روشن می گردد که فعال بودن سیستم کنترل موتور یا گیربکس (CVT) Xtronic را نشان می دهد.

در صورتی که چراغ هشدار سیستم کنترل موتور (MIL) در حین کارکرد موتور به طور ثابت روشن باشد یا چشمک زن (در صورت وجود) شود، این حالت بیانگر بروز عیب در سیستم کنترل موتور می باشد. در این صورت، سیستم باید توسط نمایندگی مجاز نیشان مورد بازرسی قرار گرفته و در صورت لزوم، تعمیر گردد.

در صورتی که چراغ نشانگر خرابی به هنگام کارکرد موتور چشمک زن است، این موضوع امکان بروز عیب در سیستم کنترل آلاینده را نشان می دهد. در این صورت، سیستم عملکرد مناسبی نخواهد داشت و لازم است توسط نمایندگی مجاز نیشان بازرسی و در صورت لزوم تعمیر گردد.

## نکات احتیاطی:

در زمان چشمک زدن چراغ MIL، برای کاهش یا اجتناب از خسارات وارده به سیستم کنترل موتور:

- با سرعت بالای ۷۰ کیلومتر بر ساعت (۴۳ MPH) رانندگی ننمایید.
- از افزایش یا کاهش شتاب زیاد و ناگهانی اجتناب نمایید.
- از شیب های سربالایی تند اجتناب نمایید.
- در صورت امکان، از حمل بار یدک کش کردن بارهای غیر ضروری خودداری نمایید.



## چراغ نشانگر چراغ مه شکن عقب (در صورت وجود)

زمانی که چراغ مه شکن عقب روشن می گردد، این چراغ نشانگر روشن می شود (جهت کسب اطلاعات بیشتر به "چراغ مه شکن عقب (در صورت وجود)" در ادامه این بخش مراجعه فرمایید).



## چراغ هشدار سیستم امنیتی

زمانی که سوئیچ خودرو در موقعیت LOCK یا OFF قرار دارد، این چراغ چشمک زن است؛ در این صورت، خودرو مجهز به سیستم امنیتی (IMMOBILIZER\*) می باشد. در صورت بروز عیب در این سیستم، این چراغ در حالی که سوئیچ خودرو در موقعیت ON قرار داشته باشد روشن باقی خواهد ماند.

جهت کسب اطلاعات بیشتر، به "سیستم امنیتی" ذیل بخش "۳. بازرسی ها و تنظیمات پیش از رانندگی" مراجعه فرمایید. \* ایمولایزر: یک سیستم امنیتی الکترونیکی می باشد که از سرقت خودرو جلوگیری می کند.



## چراغ نشانگر حالت روشنایی پارک (حالت روشن بودن چراغ های کوچک)

هنگامیکه سوئیچ چراغ های جلو در وضعیت قرار گیرد، این چراغ نشانگر روشن خواهد شد.



## چراغ نشانگر جهت یدک کشی

هر زمان که بار الکتریکی اضافی توسط سیستم کنترل چراغ های راهنما تشخیص داده شود، این چراغ روشن می گردد.

جهت کسب اطلاعات بیشتر، به "یدک کشی تریلر" ذیل بخش "۵. استارت و رانندگی" مراجعه فرمایید.



## چراغ های نشانگر راهنما خودرو/چراغ فلاشر

چراغ های نشانگر جهت دار در پشت آمپر زمانی که اهرم چراغ راهنما یا سوئیچ چراغ فلاشر در وضعیت روشن قرار گیرد، چشمک زن خواهند بود. جهت کسب اطلاعات بیشتر به "سوئیچ سیگنال گردش (راهنما) و چراغ جلو" در ادامه این بخش و "سوئیچ چراغ چشمک زن هشدار خطر" ذیل بخش "۶. در موارد اضطراری" مراجعه فرمایید.



## چراغ نشانگر OFF سیستم برنامه کنترل پایداری الکترونیکی (EPS)

زمانی که سوئیچ خودرو در موقعیت ON قرار دارد، چراغ نشانگر OFF سیستم برنامه کنترل پایداری الکترونیکی (EPS) روشن و سپس خاموش خواهد شد.

زمانی که کلید سیستم EPS در موقعیت OFF قرار گیرد، چراغ نشانگر روشن خواهد شد. لازم بذکر است زمانی که کلید در حالت OFF قرار دارد، سیستم کنترل پایداری الکترونیکی (EPS) غیر فعال خواهد شد.

جهت کسب اطلاعات بیشتر، به "سیستم برنامه پایداری الکترونیک (EPS)" ذیل بخش "۵. استارت و رانندگی" مراجعه فرمایید.

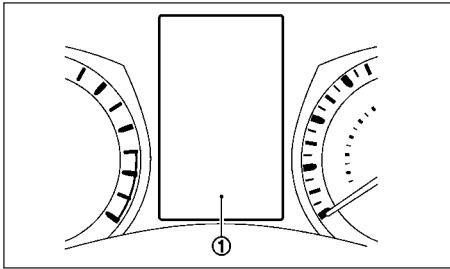

نمایشگر اطلاعات خودرو ① بین کیلومتر شمار و سرعت‌سنج قرار دارد و اطلاعات ذیل را نشان می‌دهد:

- تنظیمات مربوط به خودرو
- اطلاعات کامپیوتر سفری
- سیستم کمکی راننده (در صورت وجود)
- اطلاعات سیستم محدودکننده سرعت (در صورت وجود)
- اطلاعات سیستم کروز کنترل (در صورت وجود)
- اطلاعات عملکردی کلید هوشمند نیسان (در صورت وجود)
- اطلاعات سیستم صوتی (در صورت وجود)
- اطلاعات سیستم ناوبری (در صورت وجود)
- نشانگرها و هشدارها (در صورت وجود)
- اطلاعات سیستم فشار باد تایر (در صورت وجود)
- سیستم کنترل شاسی
- سایر اطلاعات

پیام صوتی یادآوری روشن بودن چراغ‌ها در صورتی که درب راننده باز شود درحالی‌که چراغ‌های بیرونی یا روشن باشند و سوئیچ خودرو در موقعیت OFF یا LOCK قرار گیرد، پیام هشدار صوتی به نشانه روشن ماندن چراغها به صدا در خواهد آمد. اطمینان حاصل نمایید که به هنگام ترک خودرو سوئیچ چراغ‌ها در موقعیت OFF یا AUTO (در صورت وجود) قرار داشته باشند.

پیام صوتی یادآوری فعال بودن ترمز دستی در صورتی که ترمز دستی آزاد نشده باشد و سرعت خودرو بیش از ۴ کیلومتر بر ساعت (۲ MPH) باشد، پیام صوتی به هنگام رانندگی پخش خواهد شد. در این صورت، خودرو را متوقف نمایید و ترمز دستی را آزاد کنید.

پیام صوتی یادآوری فعال بودن سیستم Stop/Start (در صورت وجود) چنانچه هر یک از موارد زیر در زمان فعال بودن سیستم Stop/Start اتفاق بیافتند، وضعیت خاموش کردن موتور در حالت نرمال، فعال شده و موتور خاموش خواهد شد و همزمان بازر هشدار سیستم Stop/Start به صدا در خواهد آمد:

- کمربند ایمنی راننده باز شود و درب راننده باز گردد (مدل‌های MT)
- درب موتور خودرو باز شود.
- درب موتور یا درب راننده را ببندید، یا کمربند ایمنی را ببندید و سپس موتور را با استفاده از سوئیچ خودرو مجدداً روشن نمایید. جهت کسب اطلاعات بیشتر، به "سیستم توقف/استارت (در صورت وجود)" ذیل بخش "۵. استارت و رانندگی" مراجعه فرمایید.

پیام‌های (یادآوری) صوتی

پیام صوتی هشدار خوردگی لنت ترمز

لنت‌های دیسک‌های ترمز نیز دارای پیام‌های صوتی هشدار خوردگی و فرسودگی هستند. هنگامیکه میزان سایش لنت‌ها به حدی است که باید تعویض گردد، صدای ایجاد سایش فلز به هنگام حرکت خودرو شنیده می‌شود. این صدا ابتدا فقط زمانی شنیده می‌شود که پدال ترمز فشار داده شده باشد. پس از این‌که میزان خوردگی و سایش لنت‌ها افزایش یافت، این صدا به‌طور پیوسته و حتی اگر پدال ترمز فشار داده نشده باشد نیز شنیده می‌شود. در این صورت باید ترمزها توسط نمایندگی مجاز نیسان بازرسی و در صورت لزوم تعمیر گردد. (جهت کسب اطلاعات بیشتر به "ترمزها" ذیل بخش "۸. نگهداری و اقداماتی که راننده باید انجام دهد" مراجعه فرمایید).

پیام صوتی مربوط به کلید هوشمند (در صورت وجود) پیام صوتی کلید هوشمند در صورت پیشامد شرایط نامناسب ذیل به صدا در خواهد آمد:

- در زمان قفل کردن درب‌ها، سوئیچ خودرو در موقعیت LOCK نباشد.
- در زمان قفل کردن درب‌ها، کلید هوشمند داخل خودرو جا مانده باشد.
- در زمان قفل کردن درب‌ها، یکی از درب‌ها به درستی بسته نشده باشد.

در زمان پخش این پیام صوتی، وضعیت خودرو و کلید هوشمند را بررسی نمایید (جهت کسب اطلاعات بیشتر به "سیستم کلید هوشمند (در صورت وجود)" ذیل بخش "۳. بازرسی‌ها و تنظیمات پیش از رانندگی" مراجعه فرمایید).

## نحوه استفاده از نمایشگر اطلاعات خودرو

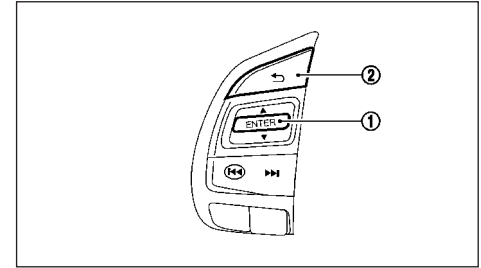

اطلاعات نمایش داده شده بروی نمایشگر اطلاعات خودرو با استفاده از کلیدهای ① <ENTER> و ② واقع بر روی غربلیک فرمان قابل تغییر می باشد.

① - تغییر صفحات و منو های نمایش داده شده بر روی صفحه نمایش اطلاعات  
② - دکمه BACK - برگشت به منوی قبلی  
صفحه نمایش اصلی

زمانی که سوئیچ خودرو در موقعیت ON قرار دارد، صفحاتی که در نمایشگر اطلاعات خودرو نمایش داده می شوند به شرح ذیل هستند:

- اطلاعات کامپیوتر سفری
- اطلاعات مصرف سوخت
- هشدارها

جهت کسب اطلاعات بیشتر راجع به هشدارها و نشانگرها، به "هشدارها و نشانگرهای نمایشگر اطلاعات خودرو" در ادامه این بخش مراجعه فرمایید.

برای اطلاع از موارد قابل نمایش بروی نمایشگر اطلاعات خودرو، به "تنظیمات" در ادامه این بخش مراجعه فرمایید.  
تنظیمات

حالت تنظیمات امکان تغییر اطلاعات نمایش داده شده بر روی نمایشگر اطلاعات خودرو را ارائه می کند:

- [DRIVER ASSISTANCE]: سیستم کمکی راننده
- [CLOCK]: ساعت
- [DISPLAY SETTINGS]: تنظیمات نمایشگر
- [VEHICLE SETTINGS]: تنظیمات خودرو
- [MAINTENANCE]: تعمیر و نگهداری
- [ALERT]: هشدار
- [TYRE PRESSURES]: فشار باد تایرها
- [UNITS]: واحدها
- [LANGUAGE]: زبان
- [FACTORY RESET]: برگشت به تنظیمات کارخانه
- [DRIVER ASSISTANCE]

از سوئیچ های ① و دکمه <ENTER> برای تغییر وضعیت هشدارها یا روشن/خاموش کردن هر یک از سیستم‌ها/هشدارهای نمایش داده شده در منو [DRIVER ASSISTANCE] استفاده فرمایید. گزینه‌های منو مذکور به شرح ذیل هستند:

- [DRIVER AIDS]: سیستم های کمکی راننده
- [PARKING AIDS]: سیستم کمکی پارک
- [CHASSIS CONTROL]: کنترل شاسی

## سیستم های کمکی راننده (در صورت وجود):

از سوئیچ های ① و دکمه <ENTER> برای تغییر وضعیت، هشدارها یا روشن/خاموش کردن هر یک از سیستم‌ها/هشدارهای نمایش داده شده در منو سیستم های کمکی راننده [DRIVER AIDS] استفاده فرمایید. گزینه [DRIVER AIDS] منو فرعی دارد که از طریق آن، می‌توانید نمایش سیستم های ذیل را انتخاب نمایید:

- [LANE] (سیستم هشدار خروج از خط)
- هشدار خروج از خط (LDW) روشن/خاموش (ON/OFF)
- [BLIND SPOT] (سیستم هشدار نقطه کور)
- هشدار نقطه کور روشن/خاموش (ON/OFF)

## [PARKING AIDS] سیستم کمکی پارک (در صورت وجود):

از سوئیچ های ① و دکمه <ENTER> برای تغییر وضعیت، هشدارها یا روشن/خاموش کردن هر یک از سیستم‌ها/هشدارهای نمایش داده شده در منو [PARKING AIDS] استفاده فرمایید. گزینه‌های این منو فرعی به شرح ذیل هستند:

- [MOVING OBJECT]
- سیستم تشخیص اشیای متحرک (MOD) روشن/خاموش (ON/OFF)
- [FRONT SENSOR]
- حسگر جلو سیستم کمکی پارک روشن/خاموش (ON/OFF)

## ● [REAR SENSOR]

- حسگر عقب سیستم کمکی پارک روشن/خاموش (ON/OFF)

## ● [DISPLAY]

- نمایشگر سیستم کمکی پارک روشن/خاموش (ON/OFF) [VOLUME]

- تنظیم صدای بوق سنسور پارک کردن [LOW] [MED] و [HIGH]

## ● [RANGE]

- دامنه تشخیص سنسور پارک کردن [MID]، [FAR] و [NEAR]

جهت کسب اطلاعات بیشتر به "مانیتور نمای پیرامونی (در صورت وجود) ذیل بخش "۴. صفحه نمایشگر، بخاری و تهویه مطبوع و سیستم صوتی" مراجعه فرمایید.

## [CHASSIS CONTROL]: کنترل شاسی

از سوئیچ‌های  $\blacklozenge$  و دکمه <ENTER> برای تغییر وضعیت، هشدارها یا روشن/خاموش کردن هر یک از سیستم‌ها/ هشدارهای نمایش داده شده در منو [CHASSIS CONTROL] استفاده نمایید. این گزینه روشن/خاموش کردن گزینه‌های [TRACE CONTROL] و [BRAKE CONTROL] را امکان‌پذیر می‌سازد.

## ● [TRACE CONTROL]

- جهت کسب اطلاعات بیشتر به "کنترل ردیابی فعال" ذیل بخش "۵. استارت و رانندگی" مراجعه فرمایید.

## ● [ENGINE BRAKE]

- جهت کسب اطلاعات بیشتر به "ترمز موتور فعال (فقط برای مدل‌های (CVT) Xtronic)" ذیل بخش "۵. استارت و رانندگی" مراجعه فرمایید.

## تنظیمات ساعت

برای تنظیم ساعت خودرو به بخش «تنظیمات ساعت» ذیل بخش "۴. صفحه نمایش، هیتر و تهویه مطبوع و سیستم صوتی"، "دکمه تنظیمات (SETUP)" ذیل همین بخش یا "عملکرد اصلی سیستم صوتی" ذیل همین بخش در این راهنما مراجعه فرمایید.

## تنظیمات نمایشگر [DISPLAY SETTINGS]

تنظیمات مجموعه نشان دهنده پشت آمپر امکان انتخاب گزینه‌های متفاوت را برای کاربر فراهم می‌سازد. تنظیمات مربوط به مجموعه نشان دهنده پشت آمپر با استفاده از سوئیچ‌های  $\blacklozenge$  و دکمه <ENTER> و گزینه‌های نمایش داده شده در منو [DISPLAY SETTINGS] امکان‌پذیر می‌باشد. گزینه‌های منو مذکور به شرح ذیل هستند:

## ● [CONTENTS SELECTION]: انتخاب محتوا

## ● [BODY COLOUR]: انتخاب رنگ زمینه

## ● [ECO MODE SETTINGS] (در صورت وجود):

## تنظیمات حالت ECO

## ● [Stop/Start]: سیستم هوشمند Stop/Start

## ● [ECO DRIVE REPORT]: گزارش رانندگی با حالت

## اقتصادی (ECO)

## ● [WELCOM EFFECT]: پیام خوشامدگویی

## انتخاب محتوا [CONTENTS SELECTION]:

آیتم‌هایی که با قرارگرفتن سوئیچ خودرو در موقعیت ON نمایش داده می‌شوند با استفاده از این منو قابل فعال/ غیرفعال‌سازی هستند. برای تغییر آیتم‌های قابل نمایش، از سوئیچ‌های  $\blacklozenge$  و دکمه <ENTER> برای انتخاب آیتم موجود در منو [CONTENTS SELECTION] استفاده نمایید.

## [BODY COLOUR]

رنگ خودرو که به هنگام قرار گرفتن سوئیچ خودرو در وضعیت ON روی نمایشگر اطلاعات خودرو نمایش داده می‌شود قابل تغییر است.

۱. با استفاده از سوئیچ‌های  $\blacklozenge$  گزینه [BODY COLOUR] را انتخاب نموده و سپس، دکمه <ENTER> را فشار دهید.

۲. برای انتخاب رنگ مدنظر از سوئیچ‌های  $\blacklozenge$  استفاده نمایید و سپس، دکمه <ENTER> را فشار دهید.

## تنظیمات حالت اقتصادی [ECO MODE SETTINGS] (ECO) (در صورت وجود):

شما می‌توانید ویژگی‌های حالت ECO قابل نمایش را انتخاب نمایید. از سوئیچ‌های  $\blacklozenge$  برای انتخاب [ECO MODE SETTINGS] استفاده نمایید و سپس، دکمه <ENTER> را فشار دهید.

این ویژگی‌ها عبارتند از: نشانگر ECO ([ECO GLOW]) و از منوی فرعی [DISPLAY]، نمایش [PEDAL GUIDE] (راهنمای پدال) و نمایش مصرف سوخت لحظه‌ای ([FUEL ECON]).

## [ECO GLOW]:

فعال/غیرفعال‌سازی نشانگر ECO در نمایشگر اطلاعات خودرو از طریق این آیتم امکان‌پذیر است.

۱. از سوئیچ  $\blacklozenge$  را برای انتخاب گزینه [ECO GLOW] استفاده نمایید.

۲. دکمه <ENTER> را برای خاموش/روشن کردن این گزینه در نمایشگر اطلاعات خودرو فشار دهید

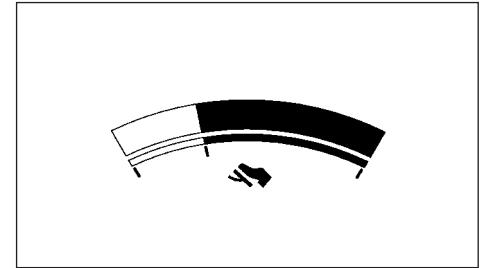

از طریق اعمال تنظیمات مربوط به این بخش فعال/غیر فعال کردن ویژگی راهنمای پدال ECO را امکان پذیر می سازد.  
۱. از سوئیچ  $\blacklozenge$  برای انتخاب گزینه [DISPLAY] استفاده نمایید.

۲. دکمه <ENTER> را برای انتخاب [PEDAL GUIDE] یا [FUEL ECON]. فشار دهید.  
جهت کسب اطلاعات بیشتر به "سیستم حالت اقتصادی (ECO) (در صورت وجود)" ذیل بخش "۵. استارت و رانندگی" مراجعه فرمایید.

سیستم [STOP/START] (در صورت وجود)

از سوئیچ‌های دکمه <ENTER> برای تغییر وضعیت، هشدارها یا روشن/خاموش کردن هر یک از سیستم‌ها/هشدارهای نمایش داده شده در منو [STOP/START] استفاده نمایید.  
گزینه‌های منوی [STOP/START] به شرح ذیل هستند:  
[DISPLAY]

- امکان خاموش/روشن کردن نمایشگر سیستم Stop/Start از طریق این منو امکان‌پذیر می باشد.  
[SAVING TRIP CO2]

حالت [SAVING TRIP CO2] و زمان خاموش موتور، میزان کاهش تولید CO2 و مدت زمان موتور را از زمان آخرین ریست کردن سیستم نشان می‌دهد. جهت ریست اطلاعات نمایش داده شده توسط این بخش می‌توانید دکمه <ENTER> را فشار دهید.

• [SAVING TOTAL CO2]

حالت [SAVING TOTAL CO2] و زمان توقف موتور موارد ذیل را نشان می‌دهد:

- میزان کاهش گاز CO2 متصاعد شده از اگزوز

- زمان توقف موتور بوسیله سیستم [STOP/START]

تذکر

امکان ریست مقادیر نشان داده شده توسط حالت [SAVING TOTAL CO2] و زمان توقف موتور وجود ندارد. لازم بذکر است اطلاعات نمایش داده شده، اطلاعات تجمعی سیستم [STOP/START] را از زمان ساخت خودرو می باشد.

گزارش رانندگی با حالت اقتصادی (ECO DRIVE) [ECO REPORT] (در صورت وجود):

[DISPLAY]:

این گزینه [ECO DRIVE REPORT] امکان نمایش گزارش رانندگی با حالت اقتصادی (ECO) را در نمایشگر اطلاعات فعال/غیرفعال می‌سازد.

۱. از سوئیچ  $\blacklozenge$  برای انتخاب گزینه [ECO DRIVE REPORT] استفاده نمایید.

۲. دکمه <ENTER> را برای خاموش/روشن کردن (ON/OFF) صفحه نمایش مدیریت ECO در نمایشگر اطلاعات خودرو فشار دهید.

[VIEW HISTORY]

از طریق گزینه [VIEW HISTORY] می‌توانید سابقه گزارش رانندگی ECO را رویت نمایید. این گزینه بهترین گزارش رانندگی ECO و گزارش جاری رانندگی ECO را نشان می‌دهد.

پیام خوشامدگویی [WELCOM EFFECT]:

زمانی که سوئیچ خودرو در موقعیت ACC (در صورت وجود) یا ON قرار دارد، شما می‌توانید با استفاده از این گزینه نمایش پیام خوشامدگویی بر روی نمایشگر را انتخاب نمایید. به علاوه، می‌توانید اقلام ذیل را برای تعریف نحوه نمایش صفحه خوشامدگویی انتخاب نمایید:

• [DIAL AND POINTER]

• [DISPLAY EFFECT]

برای فعال/غیرفعال کردن صفحه خوشامدگویی و نحوه نمایش آن بترتیب زیر عمل نمایید:

۱. گزینه [WELCOME EFFECT] را با استفاده از سوئیچ‌های  $\blacklozenge$  انتخاب نموده سپس دکمه <ENTER> را برای انتخاب هر کدام از آیتم‌ها فشار دهید. از سوئیچ‌های  $\blacklozenge$  برای حرکت بین گزینه‌های هر منو و دکمه <ENTER> برای ON یا OFF کردن هر یک استفاده نمایید.

تنظیمات خودرو [VEHICLE SETTINGS]:

این گزینه تغییر تنظیمات زیر را ممکن می‌سازد. گزینه‌های منو مذکور به همراه زیرمنوهای مربوطه به شرح ذیل هستند:

• [LIGHTING]: سیستم روشنایی

• [TURN INDICATOR]: راهنمای هوشمند

• [UNLOCKING]: باز کردن قفل ها

• [WIPERS]: برف پاکرها

از سوئیچ‌های  $\blacklozenge$  و دکمه <ENTER> می‌توانید برای ایجاد تغییرات در منوی [VEHICLE SETTINGS] استفاده نمایید

## سیستم روشنایی [LIGHTING]:

گزینه‌های منو سیستم روشنایی [LIGHTING] به شرح ذیل هستند:

- چراغ خوشامدگویی / ورود به خودرو [WELCOME LIGHT]: این چراغ در وضعیت ON یا OFF قابل تنظیم است. از منوی [LIGHTING]، گزینه [WELCOME LIGHT] را انتخاب نمایید. از دکمه <ENTER> برای روشن ON یا خاموش OFF کردن این گزینه استفاده نمایید.

- تایمر چراغ داخل اتاق [INT. LAMP TIMER]: تایمر چراغ داخل اتاق در وضعیت ON یا OFF قابل تنظیم است. از منوی [LIGHTING]، گزینه [INT. LAMP TIMER] را انتخاب نمایید. از دکمه <ENTER> برای روشن ON یا خاموش OFF کردن این گزینه استفاده نمایید.
- تنظیم حساسیت حالت اتوماتیک چراغ جلو [AUTO LIGHTS]:

از طریق این گزینه تنظیم حساسیت روشنایی حالت اتوماتیک چراغ جلو امکانپذیر است. از منوی [LIGHTING]، گزینه [AUTO LIGHTS] را انتخاب نمایید. با استفاده از سوئیچ‌های و دکمه <ENTER> حساسیت مدنظر را انتخاب نمایید. گزینه‌های این منوی فرعی به شرح ذیل هستند:

[ON EARLIEST] -

[ON EARLIER] -

[STANDARD] -

[ON LATER] -

[AUTO LIGHTS] -

- سیستم خاموش کردن با تاخیر چراغ جلو [HEADLIGHT OFF DELAY] (در صورت وجود)

زمان روشن بودن چراغها توسط سیستم اتوماتیک چراغهای جلو از مدت زمان ۰ تا ۱۸۰ ثانیه قابل تنظیم می باشد. از منوی [LIGHTING]، گزینه [HEADLIGHT OFF DELAY] را انتخاب نمایید. با استفاده از سوئیچ‌های و دکمه <ENTER> مدت زمان مطلوب را انتخاب نمایید.

## سیستم راهنمای هوشمند [TURN INDICATOR]:

از طریق این منو، روشن / خاموش (ON/OFF) کردن گزینه [3FLASH ON] (سه بار چشمک زدن چراغ های راهنما) امکانپذیر می باشد. از منوی [TURN INDICATOR]، گزینه [FLASH ON 3] را انتخاب نمایید. از دکمه <ENTER> برای روشن ON یا خاموش OFF کردن این گزینه استفاده نمایید.

## باز کردن قفل ها [UNLOCKING]:

منوی [UNLOCKING] شامل گزینه‌های زیر می‌شود:

- [I-KEY DOOR LOCK] (در صورت وجود)

زمانی که این آیتم فعال است، سوئیچ درخواست روی دستگیره درب‌ها فعال است. از منوی [UNLOCKING]، گزینه [I-KEY DOOR LOCK] را انتخاب کنید. از دکمه <ENTER> برای فعال یا غیرفعال کردن این سیستم استفاده نمایید.

- [SELECTIVE UNLOCK]

زمانی که این آیتم فعال است و سوئیچ درخواست دستگیره درب راننده یا سرنشین جلو فشرده شود، فقط درب مربوطه باز خواهد شد. در صورتی که سوئیچ دستگیره درب مجدداً ظرف ۱ دقیقه فشرده شود، کلیه درب‌ها باز خواهند شد. زمانی که این آیتم غیرفعال است، کلیه درب‌ها به هنگام فشردن یک باره سوئیچ درخواست روی دستگیره درب باز خواهند شد. از منوی [UNLOCKING]، گزینه [SELECTIVE UNLOCK] را انتخاب نمایید. از دکمه <ENTER> برای فعال یا غیرفعال کردن این سیستم استفاده نمایید.

- [ANSWER BK. HORN] (در صورت وجود)

زمانی که این آیتم روشن است، به هنگام قفل کردن درب‌ها با کلید هوشمند یا ریموت صدای بیپ یکبار بصدا درخواهد آمد و همزمان با صدای بیپ چراغ‌های راهنما نیز یکبار چشمک خواهند زد.

## برف پاکن ها [WIPERS]:

- [SPEED DEPENDENT] (در صورت وجود)

از طریق این منو، روشن/خاموش (ON/OFF) کردن ویژگی برف پاکن وابسته به سرعت امکانپذیر می باشد. از منوی [WIPERS]، گزینه [SPEED DEPENDENT] را انتخاب نمایید. از دکمه <ENTER> برای روشن ON یا خاموش OFF کردن این ویژگی استفاده نمایید.

- [RAIN SENSOR] (در صورت وجود)

در این بخش می توانید عملکرد حسگر باران را فعال یا غیرفعال نمایید. با استفاده از منوی [WIPERS]، گزینه [RAIN SENSOR] را انتخاب کرده و از دکمه <ENTER> برای روشن ON یا خاموش OFF کردن این ویژگی استفاده نمایید.

- [REVERSE LINK]

با انتخاب این گزینه امکان روشن/خاموش (ON/OFF) کردن ویژگی برف پاکن معکوس قابل تنظیم فراهم می باشد. از منوی [WIPERS]، گزینه [REVERSE LINK] را انتخاب نمایید. از دکمه <ENTER> برای روشن ON یا خاموش OFF کردن این ویژگی استفاده نمایید.

- [DRIP WIPE]

برای روشن/خاموش (ON/OFF) حالت عملکرد ترکیبی برف پاکن-شیشه‌شور می توانید از این گزینه استفاده نمایید. از منوی [WIPERS]، گزینه [DRIP WIPE] را انتخاب نمایید. از دکمه <ENTER> برای روشن ON یا خاموش OFF کردن این ویژگی استفاده نمایید.

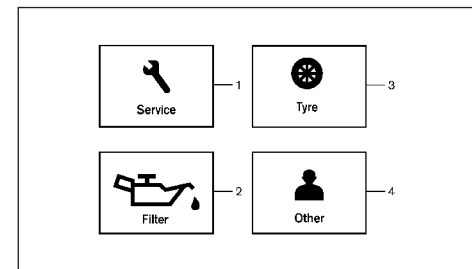

1. یادآوری انجام سرویس ها

2. یادآوری تعویض فیلتر (در صورت وجود)

3. یادآوری جابجایی تایر

4. سایر موارد

حالت تعمیر و نگهداری تنظیم هشدارهای مربوط به یادآوری فواصل عملیات تعمیر و نگهداری را ممکن می‌سازد. برای انجام تغییرات در این قسمت، به ترتیب زیر عمل نمایید:

گزینه [MAINTENANCE] را با استفاده از کلیده‌های **1** و **2** انتخاب نمایید و دکمه <ENTER> **1** را فشار دهید.

### یادآوری انجام سرویس ها

زمانی که مسافت تعیین شده برای تعویض روغن موتور و فیلتر منقضی گردد، این نشانگر ظاهر می‌شود. با استفاده از این منو می‌تواند فواصل بررسی/ تعویض روغن و فیلتر را تنظیم یا ریست نمایید.

### یادآوری تعویض فیلتر (در صورت وجود)

زمانی که مسافت تعیین شده برای تعویض فیلتر روغن منقضی گردد، این نشانگر ظاهر می‌شود. با استفاده از این منو می‌تواند فواصل بررسی/ تعویض فیلتر روغن را تنظیم یا ریست نمایید.

### یادآوری تعویض تایر

زمانی که مسافت تعیین شده برای تعویض تایرها منقضی گردد، این نشانگر ظاهر می‌شود. با استفاده از این منو می‌تواند فواصل تعویض تایر را تنظیم یا ریست نمایید.



### هشدار

نشانگر تعویض تایر نمی‌تواند جایگزین بازرسی‌های منظم تایر (شامل بررسی فشار باد تایر) باشد. جهت کسب اطلاعات بیشتر به «چرخ‌ها و تایرها» ذیل بخش «۸. نگهداری و اقداماتی که راننده باید انجام دهد» مراجعه فرمایید. عوامل متعددی از جمله فشار باد تایرها، میزان فرمان، نحوه رانندگی و شرایط جاده بر فرسودگی تایرها و زمان تعویض تایرها موثر می‌باشد. تنظیم یادآوری تعویض تایر برای مسافت رانندگی معین بدان معنی نخواهد بود که تایرها در این مدت فرسوده نخواهند شد. از نشانگر جابجایی تایر فقط به‌عنوان یک راهنما و یادآوری استفاده نمایید و همواره بازرسی‌های منظم تایر را انجام دهید. عدم توجه به انجام بازرسی‌های منظم تایر (شامل بررسی فشار باد تایر) می‌تواند منجر به خرابی تایرها گردد. و متعاقباً، وارد شدن خسارت جدی به خودرو و حتی احتمال بروز تصادف و نهایتاً وارد شدن صدمات جانی یا مرگ گردد.

### سایر موارد:

زمانی که مسافت تعیین شده برای بازرسی یا تعویض مواردی غیر از روغن موتور، فیلتر روغن و تایرها منقضی گردد، این نشانگر ظاهر می‌شود. این موارد می‌توانند آیتم‌هایی مانند فیلتر هوا یا جابجایی تایرها را شامل می‌گردند. مسافت تعیین شده برای بازرسی یا تعویض این اقلام قابل تنظیم یا ریست کردن می‌باشد.

### [ALERT]

این گزینه برای مالک امکان تنظیم آلام هشدار فراهم می‌نماید. برای تنظیم آلام هشدار، گزینه [ALERT] را با استفاده از کلیده‌های **1** و **2** <ENETER> انتخاب نمایید.

دمای محیط (بیرون کابین) [OUTSIDE TEMP]. (در صورت وجود)

با استفاده از این گزینه می‌توانید امکان نمایش دمای بیرون بر روی نمایشگر اطلاعات خودرو فعال/غیرفعال نمایید:  
 ۱. از کلیده‌های برای انتخاب [OUTSIDE TEMP]. استفاده نمایید.  
 ۲. دکمه <ENTER> را برای روشن/خاموش کردن (ON/OFF) هشدار فشار دهید.

### [TIMER] تایمر

برای تنظیم تایمر در نمایشگر اطلاعات خودرو مراحل ذیل را دنبال نمایید:

۱. از کلیده‌های برای انتخاب [TIMER] استفاده نمایید.
۲. دکمه <ENTER> را فشار دهید.
۳. برای تغییر زمان، از کلیده‌های **1** استفاده نمایید و دکمه <ENTER> را برای ذخیره‌سازی مقدار انتخابی فشار دهید.

### سیستم ناوبری [NAVIGATION] (در صورت وجود)

برای تنظیم هشدار ناوبری در نمایشگر اطلاعات خودرو مراحل ذیل را دنبال نمایید:  
 ۱. از کلیده‌های **1** برای انتخاب [NAVIGATION] استفاده نمایید.

۲. دکمه <ENTER> را برای روشن/خاموش کردن (ON/OFF) هشدار فشار دهید.

#### هشدار تلفن [PHONE] (در صورت وجود)

برای فعال/غیرفعال کردن این گزینه در نمایشگر اطلاعات خودرو مراحل ذیل را دنبال نمایید:

۱. از کلیدهای برای انتخاب [PHONE] استفاده نمایید.
۲. دکمه <ENTER> را برای روشن/خاموش کردن (ON/OFF) هشدار فشار دهید.

#### هشدار ایمیل [MAIL] (در صورت وجود)

با استفاده از این گزینه می توانید هشدارهای مربوط به ایمیل را فعال/غیرفعال نمایید:

۱. از سوییچ‌های برای انتخاب [MAIL] استفاده نمایید.
۲. دکمه <ENTER> را برای روشن/خاموش کردن (ON/OFF) هشدار فشار دهید.

هشدار فشار باد تایر [TYRE PRESSURES] (در صورت وجود)

تنظیمات منوی [TYRE PRESSURES] همگی با سیستم کنترل فشار باد تایر (TPMS) (در صورت وجود) در ارتباط هستند (جهت کسب اطلاعات بیشتر به "سیستم کنترل فشار باد تایر (TPMS)" ذیل بخش "۶. موارد اضطراری"، "سیستم کنترل فشار باد تایر (TPMS)" ذیل بخش "۵. استارت و رانندگی" و "سیستم کنترل فشار باد تایر (TPMS)" ذیل بخش "۸. نگهداری و اقداماتی که راننده باید انجام دهد" مراجعه فرمایید).

آیتم های موجود در این بخش به شرح ذیل می باشد:

- فشار مطلوب تایرهای جلو [TARGET FRONT]
- فشار مطلوب تایرهای عقب [TARGET REAR]

● واحد اندازه‌گیری فشار باد تایر [TYRE PRESSURE UNIT]

● کالیبره کردن [CALIBRATE]

#### فشار مطلوب تایرهای جلو [TARGET FRONT]

این گزینه [TARGET FRONT] مربوط به میزان فشار مشخص شده بر روی پلاک مشخصات تایر می باشد. (جهت کسب اطلاعات بیشتر به "پلاک مشخصات تایر" ذیل بخش "۹. اطلاعات فنی" و "سیستم کنترل فشار باد تایر (TPMS) (در صورت وجود)" ذیل بخش "۵. استارت و رانندگی" مراجعه نمایید).

از کلیدهای ▲ و دکمه <ENTER> برای انتخاب و تغییر مقدار مربوط به فشار مطلوب باد تایرهای جلو در گزینه [TARGET FRONT] استفاده نمایید.

#### فشار مطلوب تایرهای عقب [TARGET REAR]:

این گزینه [TARGET REAR] مربوط به میزان فشار مشخص شده بروی پلاک مشخصات تایر می باشد. (جهت کسب اطلاعات بیشتر به "پلاک مشخصات تایر" ذیل بخش "۹. اطلاعات فنی" و "سیستم کنترل فشار باد تایر (TPMS) (در صورت وجود)" ذیل بخش "۵. استارت و رانندگی" مراجعه نمایید).

از کلیدهای ▼ و دکمه <ENTER> برای انتخاب و تغییر مقدار مربوط به فشار مطلوب باد تایرهای عقب در گزینه [TARGET REAR] استفاده نمایید.

#### واحد اندازه‌گیری فشار باد تایر [TYREPRESSUREUNIT]

واحد اندازه‌گیری فشار باد تایر بر روی نمایشگر اطلاعات خودرو قابل تغییر است:

- psi
- bar
- kPa
- Kg/cm2

از کلیدهای ▲ و دکمه <ENTER> برای انتخاب و تغییر واحد اندازه‌گیری فشار باد تایر استفاده نمایید.

در صورت لزوم، برای تبدیل واحدها به جدول ذیل رجوع شود.



kPa	200	210	220	230	240	250	260	270	280	290	300	310	320	330	340
psi	29	30	32	33	35	36	38	39	41	42	44	45	46	48	49
bar	2.0	2.1	2.2	2.3	2.4	2.5	2.6	2.7	2.8	2.9	3.0	3.1	3.2	3.3	3.4
kgf/cm <sup>2</sup>	2.0	2.1	2.2	2.3	2.4	2.5	2.6	2.7	2.8	2.9	3.0	3.1	3.2	3.3	3.4

### فشار باد تایر [TYRE PRESSURES]

جهت کسب اطلاعات بیشتر به "فشار تایر (در صورت وجود)" در ابتدای این بخش مراجعه فرمایید.

### دما [TEMPERATURE]

واحد اندازه‌گیری دما بر روی نمایشگر اطلاعات خودرو قابل تغییر است:

- درجه سانتیگراد [C°]
  - درجه فارنهایت [F°]
- از کلیدهای و دکمه <ENTER> برای انتخاب گزینه مدنظر استفاده نمایید.

### زبان نمایش اطلاعات [LANGUAGE]

زبان روی نمایشگر اطلاعات خودرو قابل تغییر است:

- انگلیسی
- فرانسه
- آلمانی
- ایتالیایی
- پرغالی
- هلندی
- اسپانیایی
- ترکی
- روسی

از کلیدهای و دکمه <ENTER> برای انتخاب و تغییر زبان روی نمایشگر اطلاعات خودرو استفاده نمایید. زبان صفحه نمایش پنل وسط/سیستم ناوبری مستقل از نمایشگر اطلاعات خودرو قابل تغییر است.

### واحد‌های اندازه‌گیری [UNITS]

واحدهایی که در نمایشگر اطلاعات خودرو نشان داده شده قابل تغییر هستند:

- [DISTANCE/FUEL]: مسافت/سوخت
- [TYRE PRESSURES]: فشار باد تایرها
- [TEMPERATURE]: دما

از سوئیچ‌های و دکمه <ENTER> برای انتخاب و تغییر این واحدها در نمایشگر اطلاعات خودرو استفاده نمایید.

### مصرف سوخت بر اساس مسافت [DISTANCE/FUEL]

واحد اندازه‌گیری مصرف سوخت بر اساس مسافت بر روی نمایشگر اطلاعات خودرو قابل تغییر است:

- l/Km, km\۱۰۰
- Km, km/l
- Miles, MPG

از کلیدهای و دکمه <ENTER> برای انتخاب و تغییر واحد اندازه‌گیری استفاده نمایید.

### کالیبره کردن [CALIBRATE]

فشار باد تایر تحت تاثیر دمای تایر است؛ دمای تایر در حین رانندگی افزایش می‌یابد. سیستم TPMS از حسگرهای دما در تایرها برای جبران تغییرات دما و تشخیص صحیح کم بودن فشار باد تایر و جلوگیری از اعلام هشدارهای نادرست TPMS برای انجام محاسبات استفاده می‌کند.

در موارد نادر، و اگر دمای محیط تفاوت قابل‌ملاحظه‌ای را با دمای کالیبره شده بر روی سیستم نمایش اطلاعات نشان دهد لازم است تا دمای مرجع سیستم TPMS را مجدداً کالیبره نمایید. این عملیات باید فقط زمانی انجام گیرد که فشار باد تایر بدرستی تنظیم شده باشد. (جهت کسب اطلاعات بیشتر به "سیستم پایش فشار باد تایر (TPMS) (در صورت وجود)" ذیل بخش "۵. استارت و رانندگی" مراجعه نمایید).

از کلیدهای و دکمه <ENTER> برای آغاز یا لغو روند کالیبراسیون استفاده نمایید. در زمان فعال بودن روند کالیبراسیون، پیام "سیستم کنترل فشار باد تایر در حال انجام تنظیمات اولیه می باشد" [RESETTING TYRE PRESSURE SYSTEM] ظاهر خواهد شد.























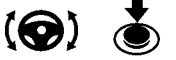

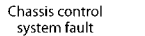



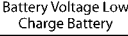









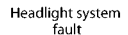

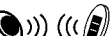

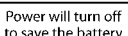

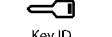
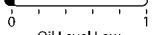
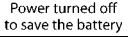
جهت کسب اطلاعات بیشتر، به "اطلاعات و تنظیمات خودرو (مدل‌های دارای سیستم ناوبری" ذیل بخش "۴. صفحه نمایش، بخاری و تهویه مطبوع و سیستم صوتی" مراجعه فرمایید.

تنظیمات اولیه کارخانه [FACTORY RESET] تنظیمات در نمایشگر اطلاعات خودرو قابل برگشت به تنظیمات کارخانه هستند. به این منظور، مراحل ذیل را دنبال نمایید:

۱. از کلیدهای برای انتخاب گزینه [FACTORY RESET] استفاده نمایید و سپس، دکمه <ENTER> را فشار دهید.

۲. گزینه [YES] را برای برگشت کلیه تنظیمات به وضعیت پیش‌فرض انتخاب نمایید و سپس، دکمه <ENTER> را فشار دهید.

## هشدارها و نشانگرهای صفحه نمایشگر اطلاعات خودرو

 BRAKE	 Low fuel level	 4WD system fault	 Time for a driver break?	 Not available Clean Rear Camera	 Not available High cabin temperature
 CLUTCH	 4WD High Temp. Stop vehicle	 4WD High Temp. Stop vehicle	 Low outside temperature	 Not available Clean Rear Camera	 Parking Sensor System Fault
	 Key System Fault	 Tyre size incorrect	 Chassis control system fault	 CVT System Fault	
 No Key detected	 Low tyre pressure	 Battery Voltage Low Charge Battery	 LIMIT ON	 300 m	
 Shift to Park	 Tyre pressure system fault	 Shipping Mode On Push Storage Fuse	 CRUISE ON	 Stop / Start ON	
 Key battery low	 Low oil pressure Stop vehicle	 Headlight system fault	 P	 DAA System fault	
 Key ID incorrect	 Engine Oil Sensor Fault	 Power will turn off to save the battery	 ECO	 System fault	
 Release parking brake	 Oil Level Low	 Power turned off to save the battery	 System fault	 System fault	
		 Turn off headlights	 System fault	 System Fault	
		 Press brake pedal	 System fault	 Not available Front Radar Obstruction	
		 Time for a driver break?	 System fault		

۱. نشانگر عملیات استارت موتور (برای مدل‌های گیربکس Xtronic)

زمانی که دسته دنده (Shift Lever) در موقعیت P (پارک) قرار دارد، این نشانگر روشن می‌شود.

این نشانگر بیانگر این است در صورتیکه پدال ترمز فشار داده شده باشد با فشار دکمه استارت امکان استارت زدن موتور فراهم خواهد شد. می‌توانید مستقیماً موتور را در هر یک از موقعیت‌های سوئیچ خودرو استارت بزنید.

۲. نشانگر عملیات استارت موتور (برای مدل‌های با گیربکس معمولی MT)

این نشانگر نشان می‌دهد که موتور با فشار سوئیچ خودرو درحالی که پدال کلاچ فشرده شده باشد استارت خواهد خورد. می‌توانید مستقیماً موتور را در هر یک از موقعیت‌های سوئیچ خودرو استارت بزنید.

زمانی که دسته دنده (Shift Lever) در موقعیت N (خلاص) قرار دارد، موتور با فشار سوئیچ خودرو درحالی که پدال ترمز رها شده نیز استارت زده خواهد شد.

۳. نشانگر خرابی سیستم بازکننده قفل فرمان  
زمانی که قفل فرمان باز نمی‌شود، این نشانگر ظاهر می‌گردد. در صورتی که این نشانگر ظاهر شد، درحالی که به آهستگی فرمان را به طرف راست و چپ می‌چرخانید، دکمه استارت را فشار دهید.

جهت کسب اطلاعات بیشتر به "قفل فرمان" ذیل بخش "۵. استارت و رانندگی" مراجعه فرمایید.

۴. هشدار عدم تشخیص کلید هوشمند [NO KEY DETECTED] (درصورت وجود)

زمانی که درب بسته می‌شود درحالی که کلید هوشمند بیرون خودرو جا مانده است و سوئیچ خودرو وضعیت ON قرار دارد، این هشدار نشان داده می‌شود. اطمینان حاصل نمایید که کلید هوشمند داخل خودرو باشد.

جهت کسب اطلاعات بیشتر به «سیستم کلید هوشمند» ذیل بخش «۳. بازرسی‌ها و تنظیمات پیش از رانندگی» مراجعه فرمایید.

۵. هشدار قرار دادن اهرم تعویض در حالت پارک [SHIFT TO PARK] (مدل‌های دارای گیربکس ((CVT) Xtronic)

زمانی که سوئیچ استارت را برای خاموش کردن موتور فشار می‌دهید درحالی که اهرم تعویض گیربکس در یکی از موقعیت‌ها به غیر از P (پارک) قرار دارد، این هشدار نشان داده می‌شود.

درصورت مشاهده این هشدار، اهرم تعویض گیربکس را در موقعیت P (پارک) قرار دهید یا سوئیچ خودرو را در موقعیت ON قرار دهید. به‌علاوه، هشدار صوتی داخلی نیز به صدا در خواهد آمد.

جهت کسب اطلاعات بیشتر به "سیستم کلید هوشمند (درصورت وجود)" ذیل بخش "۳. بازرسی‌ها و تنظیمات پیش از رانندگی" مراجعه فرمایید.

۶. نشانگر ضعیف بودن باتری کلید هوشمند [KEY BATTERY LOW]

زمانی که باتری کلید هوشمند ضعیف باشد، این نشانگر نشان داده خواهد شد.

درصورت مشاهده این پیام، باتری را تعویض نمایید. جهت کسب اطلاعات بیشتر به "تعویض باتری" ذیل بخش "۸. نگهداری و اقداماتی که راننده باید انجام دهد" مراجعه فرمایید.  
۷. نشانگر عملیات استارت موتور برای سیستم کلید هوشمند (درصورت وجود)

زمانی که باتری کلید هوشمند ضعیف است و امکان برقراری مناسب سیستم کلید هوشمند با خودرو فراهم نمی‌باشد، این نشانگر نشان داده خواهد شد.

درصورت مشاهده این نشانگر، برای روشن کردن موتور، در حالیکه پدال ترمز را فشرده است، کلید هوشمند را بروی دکمه استارت قرار داده و فشار دهید.

جهت کسب اطلاعات بیشتر به "تخلیه باتری کلید هوشمند" ذیل بخش "۵. استارت و رانندگی" مراجعه فرمایید.

۸. هشدار عدم تطابق کد ID کلید هوشمند [KEY ID INCORRECT]

زمانی که اقدام به تغییر وضعیت سوئیچ خودرو از موقعیت LOCK رخ می‌دهد در حالیکه سیستم کلید هوشمند را تشخیص نداده است، این هشدار نشان داده می‌شود. با استفاده از کلید تعریف نشده برای سیستم، نمی‌توان موتور را استارت زد. برای استفاده از خودرو از کلید هوشمند تعریف شده استفاده نمایید. جهت کسب اطلاعات بیشتر به "سیستم کلید هوشمند (درصورت وجود)" ذیل بخش "بازرسی‌ها و تنظیمات پیش از رانندگی" مراجعه فرمایید.

۹. هشدار غیر فعال کردن سیستم ترمز پارک [RELEASE PARKING BRAKE]

زمانی که سرعت خودرو بیش از ۴ کیلومتر بر ساعت (۲ MPH) است و ترمز حالت پارک فعال است، این هشدار نشان داده می‌شود. خودرو را متوقف کرده و ترمز حالت پارک را غیرفعال نمایید.

۱۰. هشدار پایین بودن سطح سوخت  
زمانی که سطح سوخت داخل باک در حال کاهش است، این هشدار نشان داده می‌شود. در سریعترین زمان ممکن دوباره سوخت‌گیری نمایید؛ این کار ترجیحاً باید پیش از رسیدن گیج سوخت به موقعیت خالی (Empty) انجام گیرد. زمانی که گیج سوخت به موقعیت خالی (0) (Empty) می‌رسد، سطح سوخت داخل باک بسیار پایین است.

۱۱. هشدار باز بودن درب/درب عقب  
در صورتی که هر یک از درب‌ها و یا درب صندوق عقب باز باشد یا به درستی بسته نشده باشند، این هشدار نشان داده خواهد شد. باز بودن هر کدام از درب‌ها و درب عقب توسط شکل گرافیکی خودرو بروی صفحه نمایشگر اطلاعات قابل مشاهده می‌باشد.

۱۲. هشدار کمربند ایمنی صندلی عقب ردیف دوم  
(در صورت وجود)

زمانی که سوئیچ خودرو در موقعیت ON قرار دارد، این هشدار ظاهر می‌گردد. در صورتی که هر یک از کمربندهای ایمنی صندلی‌های عقب ردیف دوم بسته نشده باشند، هشدار صوتی پخش خواهد شد و آیکن صندلی به رنگ قرمز در می‌آید و نشان می‌دهد که کمربند ایمنی کدام صندلی بسته نشده است. آیکن صندلی تا زمانی که کمربند ایمنی صندلی مربوطه بسته شود به رنگ قرمز روشن باقی خواهد ماند. این هشدار به‌طور خودکار پس از تقریباً ۳۵ ثانیه خاموش خواهد شد.

جهت کسب اطلاعات بیشتر و مشاهده نکات احتیاطی به "کمربند ایمنی" ذیل بخش "۱. ایمنی - صندلی، کمربندهای ایمنی و سیستم‌های محافظ ایمنی مکمل"

مراجعه فرمایید.

2-24 ابزارها و کنترل‌ها

۱۳. هشدار بروز عیب در سیستم کلید هوشمند [KEY SYSTEM FAULT]

در صورت وجود عیب در سیستم کلید هوشمند، این هشدار نشان داده می‌شود. اگر هنگام خاموش بودن موتور این هشدار نشان داده شود، استارت موتور غیر ممکن است. در صورتی که این هشدار حین روشن بودن موتور ظاهر شود، خودرو قابل راندگی است. با این وجود، مشکل را با نمایندگی مجاز نisan مطرح نمایید.

۱۴. هشدار کم بودن فشار باد تایر [LOW TYRE PRESSURE]

زمانی که چراغ هشدار فشار باد پایین تایر روشن می‌شود و فشار پایین در تایر تشخیص داده می‌شود، این هشدار [LOW TYRE PRESSURE] و آیکن خودرو ظاهر خواهد شد. هر بار سوئیچ خودرو در موقعیت ON قرار می‌گیرد و مادامیکه چراغ هشدار فشار باد پایین تایر روشن باقی می‌ماند، این هشدار نشان داده خواهد شد. در صورت ظاهر شدن این هشدار، خودرو را متوقف نموده و فشار هر ۴ تایر را مطابق با فشار باد حالت سرد (COLD) توصیه شده (که روی پلاک مشخصات تایر) تنظیم نمایید. (جهت کسب اطلاعات بیشتر به "چراغ هشدار فشار باد پایین تایر (در صورت وجود)" در ابتدای این بخش، "سیستم کنترل فشار باد تایر (TPMS) (در صورت وجود)" ذیل بخش "۶. موارد اضطراری"، "سیستم کنترل فشار باد تایر (TPMS) (در صورت وجود)" ذیل بخش "۵. استارت و راندگی" و "سیستم کنترل فشار باد تایر (TPMS) (در صورت وجود)" ذیل بخش "۸. نگهداری و اقداماتی که راننده باید انجام دهد" مراجعه فرمایید).

۱۵. هشدار بروز عیب در سیستم کنترل فشار باد تایر [TYRE PRESSURE SYSTEM FAULT]

در زمان وجود مشکل در سیستم کنترل فشار باد تایر (TPMS)، این هشدار روشن می‌شود. در صورت ظاهر شدن این هشدار، سیستم باید توسط نمایندگی مجاز نisan بازرسی گردد.

جهت کسب اطلاعات بیشتر به چراغ هشدار فشار باد پایین تایر (در صورت وجود)" در ابتدای این بخش، "سیستم کنترل فشار باد تایر (TPMS) (در صورت وجود)" ذیل بخش "۶. موارد اضطراری"، "سیستم کنترل فشار باد تایر (TPMS) (در صورت وجود)" ذیل بخش "۵. استارت و راندگی" و "سیستم کنترل فشار باد تایر (TPMS) (در صورت وجود)" ذیل بخش "۸. نگهداری و اقداماتی که راننده باید انجام دهد" مراجعه فرمایید.

۱۶. هشدار فشار پایین روغن، خودرو را متوقف کنید  
[LOW OIL PRESSURE STOP VEHICLE]  
(در صورت وجود)

در صورتی که فشار روغن موتور پایین باشد، این هشدار در ناحیه پیام نمایشگر اطلاعات خودرو ظاهر خواهد شد. هنگام مشاهده این هشدار در حین راندگی، سریعاً خودرو را در مکان ایمن متوقف نموده، موتور را خاموش کرده و با نمایندگی مجاز نisan تماس حاصل فرمایید.

هشدار پایین بودن فشار روغن هیچ اطلاعاتی را در ارتباط با پایین بودن سطح روغن در اختیار قرار نمی‌دهد. از گیج اندازه‌گیری برای بررسی سطح روغن استفاده نمایید. جهت کسب اطلاعات بیشتر به "روغن موتور" ذیل بخش "۸. نگهداری و اقداماتی که راننده باید انجام دهد" مراجعه فرمایید.

## احتیاط

سطح روغن باید به طور منظم و بوسیله گیج اندازه گیری سطح روغن موتور بررسی شود. کارکردن موتور با میزان روغن ناکافی می تواند باعث وارد شدن خسارت به موتور شود که چنین خسارتی مشمول خدمات گارانتی نخواهد بود.

۱۹. هشدار بروز عیب در سیستم کنترل (4WD)  
[4WD SYSTEM FAULT]

زمانی که سیستم 4WD در حین روشن بودن موتور به درستی کار نکند، این هشدار نشان داده خواهد شد. در صورت مشاهده این هشدار، سرعت خودرو را کاهش داده و جهت انجام بازرسی های لازم به نمایندگی مجاز نیشان مراجعه نمایید. جهت کسب اطلاعات بیشتر به "هشدار 4WD" ذیل بخش "۵. استارت و راندگی" مراجعه فرمایید.

۲۰. هشدار بالا بودن دمای روغن مجموعه (4WD)،  
خودرو را متوقف نمایید  
[4WD HIGH TEMP. STOP VEHICLE]

این پیغام هشدار زمانی به نمایش در خواهد آمد که دمای روغن مجموعه گیربکس کمک بدلیل استفاده بیش از حد از 4WD، بالا رفته باشد. در این حالت وضعیت راندگی به 2WD تغییر خواهد کرد. در صورت مشاهده این هشدار، خودرو را در دور آرام موتور (حالت کارکرد درجا) متوقف نمایید. سپس، در صورتی که هشدار خاموش شد، می توانید به راندگی ادامه دهید.

جهت کسب اطلاعات بیشتر به "هشدار 4WD" ذیل بخش "۵. استارت و راندگی" مراجعه فرمایید.

۲۱. هشدار نامناسب بودن اندازه تایر  
[TYRE SIZE INCORRECT]

در صورتی که تفاوت زیادی بین قطر چرخ ها و تایرهای جلو و عقب وجود داشته باشد، این هشدار ظاهر می شود. خودرو را در کنار جاده و در ناحیه ای امن متوقف نموده و درحالی که موتور با دور آرام کار می کند. بررسی نمایید که اندازه هر

چهار تایر یکسان بوده و فشار باد تایرها صحیح باشد و تایرها بیش از حد فرسوده نشده باشند.

جهت کسب اطلاعات بیشتر به "هشدار 4WD" ذیل بخش "۵. استارت و راندگی" مراجعه فرمایید.

۲۲. هشدار پایین بودن ولتاژ باتری  
[BATTERY VOLTAGE LOW CHARGE BATTERY]

زمانی که ولتاژ باتری پایین است و باتری باید شارژ گردد، این هشدار ظاهر می شود.

۲۳. هشدار فعال بودن حالت حمل خودرو، فیوز STORAGE را فشار دهید.  
[ON PUSH STORAGE FUSE]

در صورتی که سوئیچ فیوز STORAGE (فیوز مخصوص حمل خودرو) در موقعیت "Switched On" (روشن) قرار ندارد، ممکن است این هشدار ظاهر شود. در صورت ظاهر شدن این هشدار، سوئیچ مذکور را در موقعیت "Switch On" قرار دهید تا هشدار خاموش شود. جهت کسب اطلاعات بیشتر به "سوئیچ فیوز حمل" ذیل بخش "۸. نگهداری و اقداماتی که راننده باید انجام دهد" مراجعه فرمایید.

۲۴. هشدار بروز عیب در سیستم چراغهای جلو  
[HEADLIGHT SYSTEM FAULT] (در صورت وجود)

هنگام بروز عیب در سیستم چراغ های جلو LED، این هشدار نشان داده خواهد شد. در صورت روشن شدن این هشدار، باید سیستم توسط نمایندگی مجاز نیشان بازرسی گردد.

۲۵. هشدار قطع خودکار جریان مصرفی [POWER]  
[WILL TURN OFF TO SAVE BATTERY]

در صورتی که اهرم تعویض گیربکس از موقعیت P (پارک) خارج نشود و سوئیچ خودرو برای مدت زمان معینی در موقعیت ON قرار داشته باشد، آنگاه این هشدار پس از مدت زمانی ظاهر خواهد شد.

۲۶. هشدار قطع جریان مصرفی برای جلوگیری از ضعیف شدن باتری [POWER TURNED OFF]  
[TO SAVE THE BATTERY]

این هشدار پس از قرار گرفتن خودکار سوئیچ خودرو در موقعیت OFF برای صرفه جویی در مصرف باتری ظاهر خواهد شد.

۲۷. هشدار خاموش کردن چراغ جلو [TURN OFF]  
[HEADLIGHT]

زمانی که درب سمت راننده باز شده باشد درحالی که سوئیچ چراغ جلو ON (روشن) باقی مانده و سوئیچ خودرو در موقعیت OFF، ACC یا LOCK قرار دارد، این هشدار ظاهر می شود. در این حالت سوئیچ چراغ جلو را در موقعیت OFF یا AUTO قرار دهید. جهت کسب اطلاعات بیشتر به "سوئیچ چراغ سیگنال گردش (راهنما) و چراغ جلو" در ادامه این بخش مراجعه فرمایید.

## ۲۸. پیام فشار دادن پدال ترمز [PRESS BRAKE PEDAL]

این پیام در موارد ذیل نمایش داده می‌شود:

- راننده سعی می‌کند تا ترمز الکترونیکی پارک بدون فشار دادن پدال ترمز آزاد کند.
- خودرو در سراسیمگی تند متوقف می‌شود و احتمال حرکت رو به عقب آن وجود دارد، حتی اگر ترمز الکترونیکی پارک نیز فعال شده باشد.

## ۲۹ تا ۳۰. پیام زمان استراحت راننده [TIME FOR A DRIVER BREAK] (در صورت وجود)

زمانی که آیتم نشانگر [TIME FOR A DRIVER BREAK] فعال شده باشد، این نشانگر ظاهر می‌شود. شما می‌توانید تایمر را حداکثر تا ۶ ساعت تنظیم نمایید.

## ۳۱. هشدار پایین بودن دمای بیرون [LOW OUTSIDE TEMPERATURE] (در صورت وجود)

در صورتی که دمای بیرون زیر ۳ درجه سانتیگراد (۳۷ درجه فارنهایت) باشد، این هشدار نشان داده خواهد شد. با اعمال تنظیمات، می‌توان از نمایش این هشدار بر روی صفحه نمایش جلوگیری کرد.

## ۳۲. هشدار بروز عیب در سیستم کنترل شاسی [CHASSIS CONTROL SYSTEM FAULT]

در صورتی که ماژول کنترل شاسی خطایی را در سیستم کنترل شاسی (در صورت وجود) شناسایی نماید، این هشدار نشان داده خواهد شد. در این صورت، باید سیستم توسط نمایندگی مجاز نپسان بازرسی شود. جهت کسب اطلاعات بیشتر به "کنترل شاسی" ذیل بخش "۵. استارت و رانندگی" مراجعه فرمایید.

۳۳. نشانگر سیستم محدودکننده سرعت  
این نشانگر وضعیت سیستم محدودکننده سرعت را نشان می‌دهد. در صورتی که این سیستم روشن باشد و مورد استفاده قرار گیرد، وضعیت سیستم توسط طیف رنگی نشان خواهد شد.

جهت کسب اطلاعات بیشتر به "سیستم محدودکننده سرعت (در صورت وجود)" ذیل بخش "۵. استارت و رانندگی" مراجعه فرمایید.

۳۴. نشانگر سیستم کروز کنترل  
این نشانگر وضعیت سیستم کروز کنترل را نشان می‌دهد. وضعیت عملکرد سیستم با تغییر رنگ نشانگر نشان داده خواهد شد.

جهت کسب اطلاعات بیشتر به "کروز کنترل (در صورت وجود)" ذیل بخش "۵. استارت و رانندگی" مراجعه فرمایید.

۳۵. نشانگر موقعیت CVT (مدل‌های دارای گیربکس Xtronic (CVT))  
این نشانگر موقعیت دنده اتوماتیک را نشان می‌دهد.

در حالت تعویض دنده دستی زمانی که گیربکس بخاطر حفاظت از گیربکس در دنده انتخابی جا نمی‌رود، نشانگر موقعیت CVT چشمک زده و هشدار صوتی به صدا در خواهد آمد.

جهت کسب اطلاعات بیشتر به "رانندگی با سیستم گیربکس Xtronic (CVT)" ذیل بخش "۵. استارت و رانندگی" مراجعه فرمایید.

۳۶. نشانگر سیستم حالت ECO (در صورت وجود)  
زمانی که سیستم حالت ECO روشن باشد، این نشانگر ظاهر می‌شود.

جهت کسب اطلاعات بیشتر به "سیستم حالت ECO (در صورت وجود)" ذیل بخش "۵. استارت و رانندگی" مراجعه فرمایید.

۳۷. هشدار وجود عیب در سیستم [SYSTEM FAULT]  
زمانی که سیستم هشدار نقطه کور (در صورت وجود)، یا هشدار خروج از خط (در صورت وجود) به درستی کار نکند، این هشدار نشان داده خواهد شد.

جهت کسب اطلاعات بیشتر به "سیستم هشدار نقطه کور (BSW) (در صورت وجود)" ذیل بخش "۵. استارت و رانندگی" و "سیستم هشدار خروج از خط (LDW) (در صورت وجود)" ذیل بخش "۵. استارت و رانندگی" مراجعه فرمایید.

۳۸. هشدار وجود عیب در سیستم هشدار خروج از خط [SYSTEM FAULT] (LDW)  
هنگام عدم عملکرد مناسب سیستم هشدار خروج از خط (LDW)، این هشدار نشان داده خواهد شد.

جهت کسب اطلاعات بیشتر به "سیستم هشدار خروج از خط (LDW) (در صورت وجود)" ذیل بخش "۵. استارت و رانندگی" مراجعه نمایید.

۳۹. هشدار وجود عیب در سیستم هشدار نقطه کور [SYSTEM FAULT] (BSW)

هنگام عدم عملکرد مناسب سیستم هشدار نقطه کور (BSW)، این هشدار نشان داده خواهد شد.

جهت کسب اطلاعات بیشتر به "سیستم هشدار نقطه کور (BSW) (در صورت وجود)" ذیل بخش "۵. استارت و رانندگی" مراجعه فرمایید.

۴۰. هشدار کثیف بودن دوربین دید عقب [NOT AVAILABLE CLEAN REAR CAMERA] (درصورت وجود) در صورتی که دوربین دید عقب مورد استفاده توسط سیستم هشدار نقطه کور کثیف باشد یا با برف یا باران پوشیده شده باشد و این مسئله با سیستم شیشه‌شور خودکار قابل برطرف ساختن نباشد، این پیام نشان داده خواهد شد.

جهت کسب اطلاعات بیشتر، به "سیستم هشدار نقطه کور (BSW) (درصورت وجود)" ذیل بخش "۵. استارت و رانندگی" و "سیستم هشدار خروج از خط (LDW) (درصورت وجود)" ذیل بخش "۵. استارت و رانندگی" مراجعه فرمایید.

۴۱. هشدار کثیف بودن دوربین دید عقب [NOT AVAILABLE CLEAN REAR CAMERA] (درصورت وجود)

در صورتی که دوربین عقب مورد استفاده توسط سیستم هشدار نقطه کور (BSW) کثیف باشد یا با برف یا باران پوشیده شده باشد و این مسئله با سیستم شیشه‌شور خودکار قابل برطرف ساختن نباشد، این پیام نشان داده خواهد شد. جهت کسب اطلاعات بیشتر، به "سیستم هشدار نقطه کور (BSW) (درصورت وجود)" ذیل بخش "۵. استارت و رانندگی" مراجعه فرمایید.

۴۲. هشدار بروز عیب در سیستم CVT (مدل‌های دارای گیربکس Xtronic (CVT))

در زمان بروز عیب در سیستم گیربکس Xtronic (CVT)، این هشدار نشان داده خواهد شد. در صورت مشاهده این هشدار، سیستم توسط نمایندگی مجاز نیشان بازرسی شود.

۴۳. نشانگر سیستم ناوبری [NAVIGATION] (درصورت وجود)

این نشانگر جهت راهنمایی در سیستم ناوبری و نمایش جهت چرخش نشان داده می‌شود.

۴۴. نشانگر سیستم هوشمند [STOP/START] Stop/Start

این نشانگرها وضعیت سیستم Stop/Start را نشان می‌دهد. جهت کسب اطلاعات بیشتر، به "سیستم Stop/Start (درصورت وجود)" ذیل بخش "۵. استارت و رانندگی" مراجعه فرمایید.

۴۵. هشدار بروز عیب در سیستم پشتیبانی هوشیاری راننده [SYSTEM FAULT] (درصورت وجود)

هنگام بروز عیب در سیستم پشتیبانی هوشیاری راننده، این هشدار نشان داده خواهد شد.

جهت کسب اطلاعات بیشتر، به "سیستم پشتیبانی هوشیاری راننده (درصورت وجود)" در ادامه این بخش مراجعه فرمایید.

۴۶. هشدار بروز عیب در سیستم تشخیص علائم ترافیکی [SYSTEM FAULT] (درصورت وجود)

هنگام بروز عیب در سیستم تشخیص علائم ترافیکی، این هشدار نشان داده خواهد شد.

جهت کسب اطلاعات بیشتر، به "سیستم تشخیص علائم ترافیکی (TSR) (درصورت وجود)" در ادامه این بخش مراجعه فرمایید.

۴۷. هشدار سیستم ترمز اضطراری خودکار [SYSTEM FAULT] (درصورت وجود)

هنگام بروز عیب در سیستم ترمز اضطراری خودکار، این هشدار نشان داده خواهد شد.

جهت کسب اطلاعات بیشتر، به "سیستم ترمز اضطراری خودکار (درصورت وجود)" ذیل بخش "۵. استارت و رانندگی" مراجعه فرمایید.

۴۸. هشدار عدم عملکرد رادار سیستم شناسایی اشیاء متحرک [NOT AVAILABLE FRONT RADAR] (درصورت وجود)

در صورتی که ناحیه حسگر سپر جلو با گرد و خاک یا هر شی دیگری مسدود شده باشد، تشخیص خودرو جلو غیر ممکن می‌گردد و متعاقباً، سیستم ترمز اضطراری خودکار به‌طور اتوماتیک خاموش می‌شود. چراغ هشدار سیستم ترمز اضطراری خودکار (نارنجی) و پیام هشدار عدم عملکرد رادار سیستم شناسایی اشیاء متحرک [NOT AVAILABLE FRONT RADAR OBSTRUCTED] در نمایشگر اطلاعات خودرو نشان داده خواهد شد. در صورت مشاهده این پیام هشدار، خودرو را در مکان امنی پارک نمایید و موتور را خاموش کنید. بررسی نمایید که آیا ناحیه حسگر بر روی سپر جلو با گرد و غبار و غیره پوشیده است. در این صورت، ناحیه حسگر روی سپر را تمیز نمایید. موتور را مجدداً روشن کنید. در صورتی که هنوز چراغ هشدار روشن است، سیستم ترمز اضطراری خودکار باید توسط نمایندگی مجاز نیشان بازرسی شود.

۴۹. هشدار بالا بودن دمای کابین [NOT AVAILABLE HIGH CABIN TEMPERATURE] (درصورت وجود)

در صورتی که دمای داخل خودرو به حدی برسد که حسگر تشخیص علائم ترافیکی و سیستم‌های هشدار خروج از خط با اطمینان قابل استفاده نباشند، این هشدار نشان داده خواهد شد. زمانی که دمای داخلی به سطح نرمال باز گردد، این هشدار ناپدید می‌شود. در صورت ادامه نمایش این هشدار، باید سیستم توسط نمایندگی مجاز نیشان بازرسی شود.

۵۰. هشدار بروز عیب در سیستم سنسور پارک [PARKING SENSOR SYSTEM FAULT] (درصورت وجود)

زمانی که مشکلی در سیستم حسگر پارک کردن وجود دارد، این هشدار نشان داده خواهد شد. در صورت مشاهده این هشدار، باید سیستم توسط نمایندگی مجاز نیشان بازرسی گردد.





1

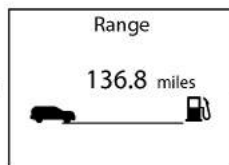

5

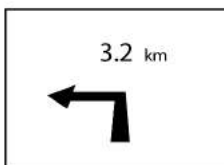

9

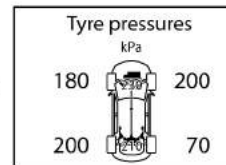

13

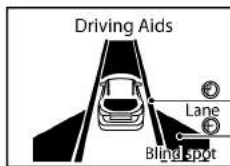

2

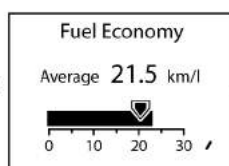

6

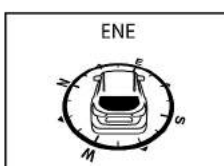

10

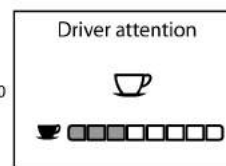

14



3

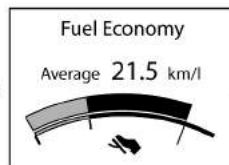

7

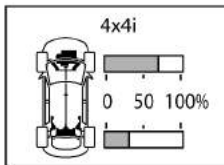

11

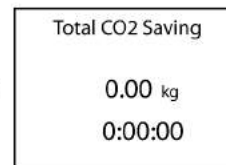

15



4

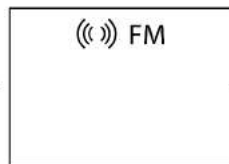

8

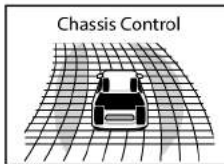

12

۱ تا ۲. سیستم کمکی رانندگی [DRIVING AIDS]  
سیستم کمکی رانندگی وضعیت عملکرد سیستم‌های زیر  
را نشان می‌دهد:

- هشدار خروج از خط (LDW)
- هشدار نقطه کور (BSW)
- ترمز اضطراری خودکار (در صورت وجود)

جهت کسب اطلاعات بیشتر، به "سیستم هشدار نقطه کور (BSW) (در صورت وجود)" ذیل بخش "۵. استارت و رانندگی"، "سیستم هشدار خروج از خط (LDW) (در صورت وجود)" ذیل بخش "۵. استارت و رانندگی" و یا "سیستم ترمز اضطراری خودکار (در صورت وجود)" ذیل بخش "۵. استارت و رانندگی" مراجعه فرمایید.

۳. سرعت لحظه‌ای [SPEED] و سرعت متوسط [AVERAGE] (کیلومتر بر ساعت یا MPH)

حالت نمایش دیجیتال سرعت، سرعت لحظه‌ای خودرو در حال حرکت را نشان می‌دهد.

حالت سرعت متوسط، میانگین سرعت خودرو از آخرین ریست کردن نشان می‌دهد. برای ریست کردن سرعت متوسط باید دکمه <ENTER> را به مدت بیش از ۱ ثانیه فشار دهید.

سرعت متوسط نمایش داده شده در هر ۳۰ ثانیه یکبار به‌روز رسانی می‌شود. در اولین ۳۰ ثانیه پس از صفر کردن، نمایشگر "--" را نشان می‌دهد.

۴. زمان سپری‌شده [TIME] و مسافت سفر [DISTANCE] (کیلومتر یا مایل)

زمان سپری‌شده [TIME]

حالت زمان سپری‌شده مدت زمان را از آخرین صفر کردن نشان می‌دهد. برای ریست کردن زمان سپری شده باید دکمه <ENTER> را به مدت بیش از ۱ ثانیه فشار دهید. (مسافت‌سنج سفر نیز در همین زمان صفر می‌شود).

مسافت سفر

حالت مسافت‌سنج سفر کل مسافت طی شده توسط خودرو را آخرین صفر کردن نشان می‌دهد. برای ریست کردن مسافت سفر باید دکمه <ENTER> را به مدت بیش از ۱ ثانیه فشار دهید. (زمان سپری‌شده نیز در همین زمان صفر می‌شود).

۵. فاصله تا سوخت‌گیری بعدی (dte - کیلومتر یا مایل)

حالت فاصله‌سنج (یا فاصله تا سوخت‌گیری بعدی) (dte) مسافت تقریبی تا پیش از سوخت‌گیری مجدد را نشان می‌دهد. این فاصله به‌طور پیوسته براساس میزان سوخت موجود در باک و مصرف سوخت واقعی محاسبه می‌گردد. نمایشگر هر ۳۰ ثانیه یکبار به‌روز رسانی می‌شود.

حالت dte دارای هشدار کاهش میزان سوخت نیز است. در صورتی که سطح سوخت پایین باشد، این هشدار بر روی نمایشگر نشان داده خواهد شد.

زمانی که سطح سوخت بیش از حد معین کاهش یابد، نمایشگر dte به حالت "---" تغییر خواهد کرد.

- در صورتی که میزان سوخت اضافه‌شده اندک باشد، فاصله‌سنج فاصله تا سوخت‌گیری بعدی را پیش از قرار دادن سوئیچ خودرو در موقعیت OFF با حالت "---" نشان خواهد داد.

- در زمان حرکت در سربالایی یا دور زدن، سوخت داخل باک جابجا می‌شود که به‌طور موقتی باعث تغییر در مقدار نمایش داده شده، خواهد شد.

۶ تا ۷. مصرف سوخت [FUEL ECONOMY] (لیتر در ۱۰۰ کیلومتر، کیلومتر بر لیتر، یا MPG)

مصرف سوخت جاری:

حالت مصرف سوخت جاری میزان مصرف سوخت کنونی خودرو را نشان می‌دهد.

متوسط مصرف سوخت:

حالت متوسط مصرف سوخت میانگین مصرف سوخت را از آخرین صفر کردن نشان می‌دهد. برای ریست کردن متوسط مصرف سوخت دکمه <ENTER> را به مدت بیش از ۱ ثانیه فشار دهید.

نمایشگر هر ۳۰ ثانیه یکبار به‌روز رسانی می‌شود. تا حدودا ۵۰۰ متر اول (۱/۳ مایل) بعد از صفر کردن، نمایشگر "--" را نشان خواهد داد.

۸. سیستم صوتی (در صورت وجود)

این منو اطلاعات مربوط به سیستم صوتی را نشان می‌دهد.

۹. سیستم ناوبری (در صورت وجود)

در زمان تعیین راهنمای مسیر در سیستم ناوبری، این منو اطلاعات ناوبری مسیر را نشان می‌دهد.

۱۰. قطب نما (در صورت وجود)

این منو وضعیت قرارگیری خودرو نسبت به جهت جغرافیایی را نشان می‌دهد

۱۱. نمایش وضعیت عملکرد سیستم "i-4x4"

با انتخاب منوی [i-4x4]، نسبت توزیع گشتاور چرخ‌های جلو و عقب در زمان حرکت خودرو قابل رویت خواهد بود.

۱۲. سیستم کنترل شاسی [CHASSIS CONTROL]

در زمان فعال بودن سیستم "Active Trace Control" (در صورت وجود)، "Active Engine Brake" (در صورت وجود)، "Hill Start Assist" (در صورت وجود)، یا "Ride Control" شرایط عملیاتی مربوطه در این صفحه نشان داده می‌شود.

جهت کسب اطلاعات بیشتر، به "کنترل ردیابی فعال" ذیل بخش "۵. استارت و رانندگی"، "ترمز موتور فعال (مدل‌های گیربکس Xtronic (CVT) " ذیل بخش "۵. استارت و رانندگی"، "کنترل رانندگی فعال" ذیل بخش "۵. استارت و رانندگی"، "سیستم شروع حرکت در سربالایی" ذیل بخش "۵. استارت و رانندگی" و "سیستم کنترل حرکت سرپایینی (در صورت وجود)" ذیل بخش "۵. استارت و رانندگی" مراجعه فرمایید.

۱۳. سیستم کنترل فشار باد تایر [TYRE PRESSURES]

(در صورت وجود)

این صفحه وضعیت فشار باد تایر فشار هر چهار چرخ را نشان می‌دهد. مقادیر نمایش داده شده فقط در حین رانندگی خودرو در دسترس هستند.

هنگام نمایش هشدار [LOW TYRE PRESSURE]، بر روی نمایشگر تغییر نمایش اطلاعات فشار باد تایر با فشار دکمه <ENTER> امکان‌پذیر است؛ در این صورت، جزئیات اضافی مربوطه در ارتباط با هشدار نمایش داده شده قابل رویت خواهند بود.

۱۴. سیستم پشتیبانی هوشیاری راننده (در صورت وجود)

پس از انتخاب نمایش هشدار [DRIVER ATTENTION]، سطح هوشیاری راننده توسط سیستم تشخیص داده و نمایش داده می‌شود.

جهت کسب اطلاعات بیشتر، به "هشدار پشتیبانی هوشیاری راننده (در صورت وجود)" در ادامه این بخش مراجعه فرمایید.

۱۵. سیستم هوشمند Stop/Start (در صورت وجود)

صفحه نمایش سیستم Stop/Start میزان صرفه‌جویی در مصرف سوخت یا تولید CO<sub>2</sub> و زمان خاموش بودن موتور را نشان می‌دهد.

جهت کسب اطلاعات بیشتر، به "سیستم هوشمند Stop/Start" ذیل بخش "۵. استارت و رانندگی" مراجعه فرمایید. **محاسبه و نمایش میزان صرفه‌جویی در سوخت یا تولید CO<sub>2</sub> و زمان خاموش بودن موتور:**

زمان توقف خودرو، میزان کاهش تولید CO<sub>2</sub> و مدت زمان توقف خودرو را از زمان آخرین صفر کردن سیستم نشان می‌دهد.

این گزینه‌ها با فشار دادن دکمه <ENTER> در منوی سیستم هوشمند Stop/Start به مدت بیشتر قابل صفر کردن هستند.

**میزان صرفه‌جویی در سوخت یا تولید CO<sub>2</sub> و زمان خاموش بودن موتور کل:**

این حالت موارد ذیل را نشان می‌دهد:

- میزان کاهش گاز CO<sub>2</sub> متصاعد شده از اگزوز
- زمان توقف موتور بوسیله سیستم [STOP/START]

تذکر

مقادیر میزان کاهش CO<sub>2</sub> کل و زمان توقف موتور قابل صفر کردن نیستند و اطلاعات تجمعی سیستم [STOP/START] را از زمان ساخت خودرو نشان می‌دهند.

ساعت و دمای هوای بیرونی

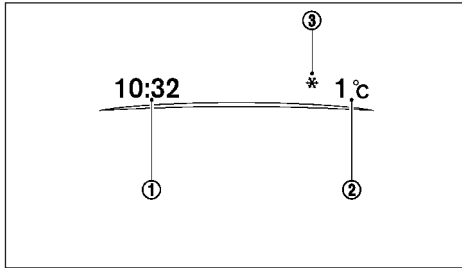

ساعت (1) و دمای هوای بیرونی (2) در بالای نمایشگر اطلاعات خودرو نشان داده می‌شوند.

## تنظیمات ساعت

جهت کسب اطلاعات بیشتر در ارتباط با نحوه تنظیم ساعت، به "ساعت" در ابتدای این بخش، "اطلاعات و تنظیمات" خودرو (مدل‌های دارای سیستم ناوبری) "ذیل بخش ۴". صفحه نمایشگر، بخاری و تهویه مطبوع و سیستم صوتی و "دکمه SETUP" ذیل بخش "۴". صفحه نمایشگر، بخاری و تهویه مطبوع و سیستم صوتی "مراجعه فرمایید.

دمای هوای بیرون (درجه سانتیگراد/فارنهایت)

دمای هوای بیرونی (درجه سانتیگراد یا درجه فارنهایت) در محدوده بین ۴۰- تا ۶۰ درجه سانتیگراد (۴۰- تا ۱۴۰ درجه فارنهایت) نمایش داده می‌شود.

نشانهگر دمای هوای بیرونی ویژگی هشدار دمای پایین را نیز شامل می‌گردد. در صورتی که دمای هوای بیرونی کمتر از ۳ درجه سانتیگراد (۳۷ درجه فارنهایت) باشد، هشدار (3) بر روی نمایشگر ظاهر می‌شود (در صورت وجود).

حسگر دمای بیرون در جلوی رادیاتور واقع شده است. این حسگر می‌تواند تحت تاثیر گرمای جاده یا موتور، جهت باد و سایر شرایط رانندگی قرار گیرد. دمای نشان داده شده توسط نمایشگر ممکن است با دمای واقعی بیرون یا دمایی که روی انواع علائم یا بیلبردهای موجود در مسیر اعلام شده‌اند، متفاوت باشد.

## سوئیچ چراغ جلو

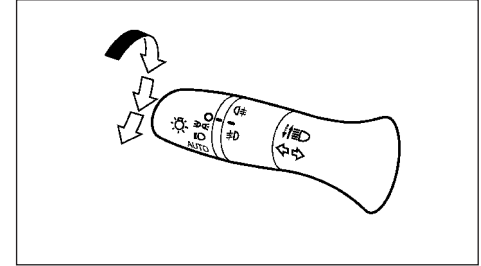

نوع A

توصیه می‌گردد که مقررات محلی مربوط به نحوه استفاده از چراغ‌ها را کاملاً رعایت نمایید.

روشنایی

سوئیچ را در موقعیت  $\text{☀}$  قرار دهید:

$\text{☀}$  چراغ‌های کنار جلو، پشت، پلاک و پشت آمپر روشن خواهند شد.

سوئیچ را در موقعیت  $\text{☀}$  قرار دهید:

$\text{☀}$  چراغ‌های جلو روشن خواهند شد و سایر چراغ‌ها روشن باقی خواهند بود.

سیستم اتوماتیک چراغ جلو (در صورت وجود)

زمانی که سوئیچ خودرو در موقعیت ON قرار دارد و سوئیچ چراغ جلو را در موقعیت AUTO قرار دهید، چراغ‌های جلو، چراغ‌های کنار جلو، چراغ‌های پشت آمپر، چراغ‌های ترکیبی عقب و سایر چراغ‌ها بسته به روشنایی محیط پیرامون به‌طور خودکار روشن می‌شوند.

چراغ‌های جلو به‌طور خودکار در زمان گرگ و میش یا آب و هوای بارانی (زمانی که شیشه‌پاکن شیشه جلو به‌طور پیوسته کار می‌کند) روشن خواهند شد.

زمانی که سوئیچ خودرو در موقعیت LOCK یا OFF قرار می‌گیرد، چراغ‌ها به‌طور خودکار خاموش خواهند شد.

## احتیاط

از قرار دادن هر گونه شی روی حسگر A خودداری نمایید. حسگر به سطح روشنایی حساس است و عملکرد سیستم اتوماتیک چراغ جلو از طریق این حسگر کنترل می‌شود. در صورتی که حسگر پوشانده شده باشد، محیط بیرون را تاریک تلقی می‌نماید و چراغ‌های جلو روشن خواهند شد.

انتخاب حالت نور بالا

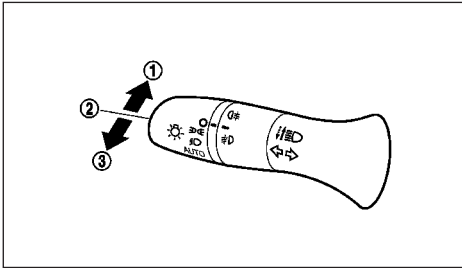

نوع A

برای روشن کردن نور بالا، اهرم را در موقعیت ① قرار دهید. برای خاموش کردن نور بالا، اهرم را در موقعیت ② قرار دهید.

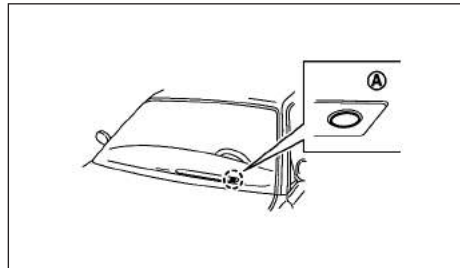

برای حالت چشمک‌زن نوربالای چراغ‌های جلو (حالت پلیسی)، اهرم را در دورترین موقعیت ③ قرار دهید. چراغ‌های جلو حتی زمانی که روشن نیست، به صورت لحظه‌ای بسته به نیاز راننده روشن خواهند شد. پس از این‌که سوئیچ خودرو در موقعیت OFF یا LOCK قرار می‌گیرد و اهرم در دورترین موقعیت ③ قرار داده می‌شود، چراغ جلو روشن خواهد شد و به مدت ۳۰ ثانیه روشن باقی خواهد ماند. در صورت کشیدن مکرر اهرم به موقعیت (۲)، تا ۴ بار امکان افزایش این زمان (حداکثر ۲ دقیقه) امکان‌پذیر می‌باشد.

کمک نوربالا دینامیک (در صورت وجود)

سیستم کمک نوربالا در زمان رانندگی با سرعت تقریباً ۴۰ کیلومتر بر ساعت (MPH 25) و بیشتر فعال می‌شود. در زمان کاهش فاصله با خودرو مقابل یا نزدیک شدن خودرو از مقابل و روشن بودن نور بالا، چراغ جلو به‌طور خودکار به حالت نور پایین تغییر خواهد کرد.

نکات احتیاطی



هشدار

• سیستم کمک نور بالا یک ابزار برای راحتی رانندگی است ولی نباید مانع رعایت اصول ایمن رانندگی گردد. راننده همواره باید تمام توجه خود را معطوف به رانندگی نماید و اطمینان حاصل نماید که کلیه اصول رانندگی مناسب رعایت می‌شوند؛ و در صورت لزوم، سوئیچ را در حالت دستی تغییر نور بالا و نور پایین قرار دهد.

وضعیت ویژه‌ای که سوئیچ چراغ جلو باید به‌طور دستی تغییر داده شود:

- در شرایط آب و هوایی بد (باران، مه، برف، باد و غیره)

- در زمان وجود منبع نور مشابه با چراغ جلو یا چراغ عقب در نزدیکی خودرو

- زمانی که چراغ‌های جلو خودرو نزدیک شونده یا خودرو روبرو خاموش می‌شوند، زمانی که رنگ نور تحت تاثیر مواد خارجی روی چراغ‌ها هستند، یا زمانی که نور چراغ خارج از دامنه مناسب قرار دارد.

- در زمان تغییر ناگهانی و پیوسته روشنایی

- در زمان رانندگی در جاده دارای پستی و بلندی زیاد یا جاده‌ای دارای تفاوت تراز.

- در زمان رانندگی در جاده پر پیچ و خم

- زمانی که از سطح علائم یا سطوح آینه‌مانند نور شدیدی به طرف جلو خودرو منعکس می‌گردد.

- در زمان یک‌کشی کانتینر و غیره توسط خودرو جلو که باعث انعکاس نور شدید به طرف خودرو می‌شود.

- زمانی که چراغ جلو خودرو صدمه دیده است یا تمیز نیست.

- زمانی که خودرو بخاطر پنچری تایر، یدک کشیده شدن و غیره دارای انحراف می‌باشد.

• زمان بندی سوئیچ بین نور بالا و نور پایین می‌تواند تحت شرایط زیر تغییر کند:

- روشنایی چراغ‌های جلو خودرو نزدیک شونده یا خودرو روبرو

- حرکت و جهت خودرو نزدیک شونده یا خودرو روبرو

- زمانی که فقط یک چراغ در خودرو نزدیک شونده یا خودرو روبرو روشن است

- زمانی که خودرو نزدیک شونده یا خودرو روبرو دارای دو چراغ است

- شرایط جاده‌ای (شیب، پیچ، سطح جاده و غیره)

- تعداد سرنشین‌ها و میزان بار

## عملکرد کمک نور بالا دینامیک

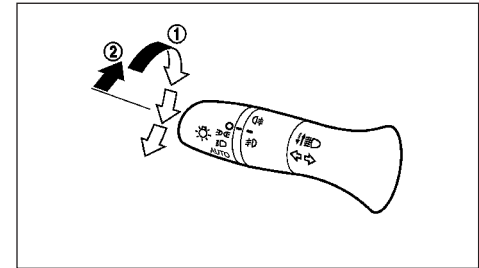

نوع A

برای فعال‌سازی سیستم کمک نور بالا، سوئیچ چراغ جلو را در موقعیت **1** AUTO قرار دهید و اهرم را در موقعیت **2** قرار دهید (موقعیت چراغ نور بالا). چراغ نشانگر کمک نور بالا در پانل ابزار سنجش روشن خواهد شد درحالی‌که چراغ‌های جلو روشن هستند.

در صورتی که چراغ نشانگر کمک نور بالا در شرایط فوق روشن نشود، سیستم عملکرد دستی نخواهد داشت. در این صورت، باید سیستم توسط نمایندگی مجاز نپسان بازرسی شود.

زمانی که سرعت خودرو به زیر ۲۵ کیلومتر بر ساعت (۱۶ MPH) کاهش می‌یابد، چراغ‌های جلو در حالت نور پایین باقی می‌مانند.

برای خاموش کردن سیستم کمک نور بالا، سوئیچ چراغ جلو را در موقعیت قرار دهید یا موقعیت نور پایین را با قرار دادن اهرم در موقعیت خنثی انتخاب نمایید.

## نگهداری حسگر تصویر پیرامونی

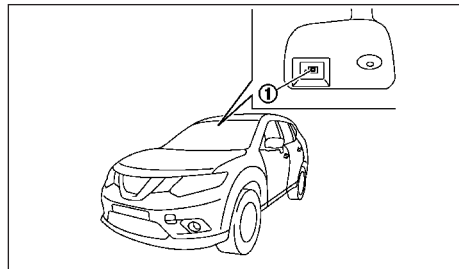

حسگر تصویر پیرامونی **1** برای سیستم کمک نور بالا در جلو آینه نمای عقب داخلی واقع شده است. برای تضمین عملکرد مطلوب سیستم کمک نور بالا و جلوگیری از خرابی سیستم، نکات ذیل را رعایت نمایید:

- همواره شیشه جلو را تمیز نگاه دارید
- از چسباندن هرگونه برچسب (از جمله موارد شفاف) یا نصب لوازم جانبی نزدیک به این حسگر خودداری نمایید

• از واردن کردن ضربه یا خسارت به نواحی پیرامون حسگر اجتناب نمایید. از لمس لنزهای حسگر خودداری نمایید.

در صورت وارد شدن خسارت به حسگر بخاطر تصادف، با نمایندگی مجاز نپسان تماس حاصل نمایید.

## سیستم چراغ اجباری روز (DayLight)

حتی اگر سوئیچ چراغ جلو خاموش باشد، چراغ‌های اجباری روز در حین روشن بودن موتور روشن خواهند شد. زمانی که سوئیچ چراغ‌ها در موقعیت **ON** قرار می‌گیرد، چراغ‌های اجباری روز خاموش خواهند شد.

## تنظیم اتوماتیک ارتفاع چراغ جلو

چراغ‌های جلو مجهز به سیستم تنظیم اتوماتیک ارتفاع چراغ‌های جلو هستند. و با توجه به شرایط بار خودرو و سرنشینان، ارتفاع چراغ‌های جلو به‌طور خودکار کنترل می‌شود.

## سیستم صرفه‌جویی در مصرف باتری

در صورتی که سوئیچ چراغ جلو در موقعیت **OFF** یا **LOCK** قرار داشته باشد و زمانی که درب راننده باز باشد درحالی‌که سوئیچ خودرو در موقعیت **LOCK** یا **OFF** قرار دارد، پیام هشدار صوتی یادآوری روشن بودن چراغ پخش خواهد شد. در صورتی که سوئیچ خودرو در موقعیت **LOCK** یا **OFF** قرار دارد و سوئیچ چراغ جلو در موقعیت **OFF** یا **LOCK** قرار داشته باشد، سیستم صرفه‌جویی در مصرف جریان باتری چراغ‌ها را پس از باز شدن درب راننده خاموش خواهد کرد.

## سیستم پاک‌کننده چراغ جلو

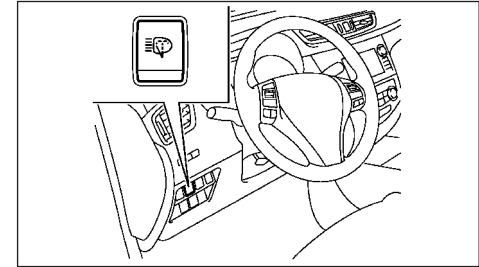

زمانی که سوئیچ چراغ جلو در موقعیت ON و همچنین سوئیچ خودرو در موقعیت ON قرار دارد، سیستم پاک‌کننده چراغ جلو عمل می‌کند.

برای فعال کردن سیستم پاک‌کننده چراغ جلو:

- سوئیچ سیستم پاک‌کننده چراغ جلو (در صورت وجود) را فشار دهید
- سوئیچ شیشه‌شور شیشه جلو را به طرف خود بکشید.
- پاک‌کننده چراغ جلو توام با عملیات شیشه‌شور شیشه جلو کار می‌کند. این ویژگی هر بار که سوئیچ خودرو یا سوئیچ چراغ جلو خاموش/روشن شود، فعال خواهد شد.
- پس از اولین کارکرد، سیستم پاک‌کننده چراغ جلو یکبار به ازای هر ۵ بار کارکرد شیشه‌شور شیشه جلو کار می‌کند.

جهت کسب اطلاعات بیشتر، به "سوئیچ برف پاکن و شیشه‌شور" در ادامه این بخش مراجعه فرمایید.

### احتیاط

- در صورتی که مخزن مایع شیشه‌شور خالی شده است، از سیستم پاک‌کننده چراغ جلو استفاده ننمایید.

## چراغ‌های راهنما و هشدار تغییر لاین حرکت

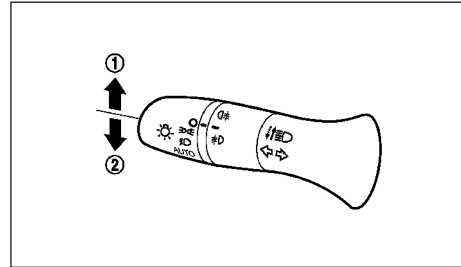

نوع A

## چراغ راهنما

برای روشن کردن چراغ سیگنال تغییر خط، اهرم را بالا ① یا پایین ② آورید تا در موقعیتی قرار گیرد که چراغ شروع به چشمک‌زدن می‌نماید. بعد از اتمام پیچ و برگشت فرمان، اهرم راهنما بصورت خودکار به موقعیت اولیه باز خواهد گشت.

### سیگنال تغییر خط

برای سیگنال تغییر خط (راست یا چپ)، این اهرم را فقط اندکی بالا یا پایین ① ببرید. چراغ‌های نشانگر پس از لغو خودکار سه بار چشمک زن خواهند شد.

در صورتی که اهرم پس از حرکت بالا ① یا پایین ② سریعاً برگردد، چراغ ۳ بار چشمک می‌زند.

برای لغو چشمک‌زدن، اهرم را در جهت مخالف حرکت دهید.

### احتیاط

در صورتی که زاویه فرمان از حد تعریف شده تجاوز ننماید، دسته راهنما به‌طور خودکار لغو می‌گردد. پس از گردش یا تغییر خط، اطمینان حاصل نمایید که دسته راهنما به موقعیت اولیه خود باز گردد.



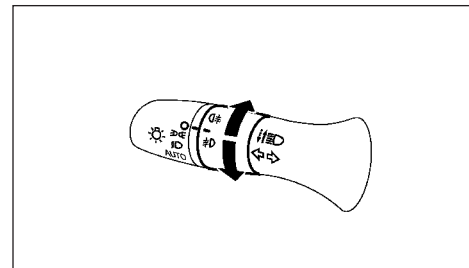

نوع A

برای روشن کردن چراغ‌های مه شکن جلو، سوئیچ چراغ جلو را در موقعیت  $\text{D}$ ،  $\text{D}$  یا  $\text{AUTO}$  قرار دهید و سپس، سوئیچ چراغ مه شکن را در موقعیت  $\text{D}$  قرار دهید. چراغ‌های مه شکن جلو و چراغ نشانگر مربوطه روشن خواهند شد. با رها کردن سوئیچ چراغ مه شکن، سوئیچ مجدداً به موقعیت  $\text{OFF}$  باز خواهد گشت.

برای خاموش کردن چراغ‌های مه شکن جلو، سوئیچ چراغ مه شکن را مجدداً در موقعیت  $\text{D}$  قرار دهید. چراغ‌های مه شکن جلو و چراغ نشانگر مربوطه خاموش خواهند شد.

## چراغ مه شکن عقب

زمانی که دید به میزان چشمگیری کاهش یافته است (به‌طور کلی، کمتر از ۱۰۰ متر (۳۲۸ فوت) جلوی خودرو بیشتر دیده نمی‌شود)، چراغ‌های مه شکن عقب باید مورد استفاده قرار گیرند.

برای روشن کردن چراغ‌های مه شکن عقب، سوئیچ چراغ جلو را در موقعیت  $\text{D}$ ،  $\text{D}$  یا  $\text{AUTO}$  قرار دهید و سپس، سوئیچ چراغ مه شکن را در موقعیت  $\text{D}$  قرار دهید. چراغ‌های مه شکن عقب و چراغ نشانگر مربوطه روشن خواهند شد. با رها کردن سوئیچ چراغ مه شکن، سوئیچ مجدداً به موقعیت  $\text{OFF}$  باز خواهد گشت.

در صورتی که چراغ‌های مه شکن جلو روشن باشند و وضعیت چراغ جلو در موقعیت  $\text{D}$  باشد، می‌توانید بدون انجام تغییرات در وضعیت چراغ جلو اقدام به روشن کردن چراغ مه شکن عقب نمایید.

برای خاموش کردن چراغ مه شکن عقب، سوئیچ چراغ مه شکن را مجدداً در موقعیت  $\text{D}$  قرار دهید.

## سوئیچ برف پاکن و شیشه‌شور



هشدار

در دمای انجماد، مایع شیشه‌شور ممکن روی شیشه جلو منجمد گردد و مانع دید راننده شود. با استفاده از ویژگی مه‌زدا پیش از شستشو شیشه جلو را گرم نمایید.

## احتیاط

- به‌طور پیوسته بیش از ۳۰ ثانیه با شیشه‌شور کار ننمایید.
- در صورتی که مخزن مایع شیشه‌شور خالی شده است، از کار کردن با شیشه‌شور خودداری نمایید.

## برف پاک‌کن و شیشه‌شور شیشه جلو

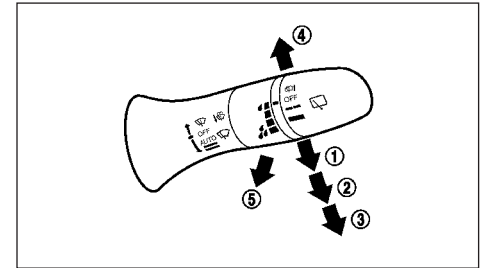

زمانی که سوئیچ خودرو در موقعیت ON قرار دارد، برف پاک‌کن و شیشه‌شور شیشه جلو قابل استفاده‌اند.

### عملکرد برف پاک‌کن

با قرار دادن اهرم در موقعیت <AUTO>، سیستم برف پاک‌کن خودکار حساس به باران را فعال خواهد شد (جهت کسب اطلاعات بیشتر، به "سیستم برف پاک‌کن خودکار حساس به باران" در ادامه این بخش مراجعه فرمایید).

برای کارکرد برف پاک‌کن با سرعت‌های ذیل اهرم را بالا یا پایین نمایید:

- **2** : دور کند - برای کارکرد پیوسته با سرعت پایین
- **3** : دور تند - برای کارکرد پیوسته با سرعت بالا برای توقف عملکرد برف پاک‌کن، اهرم را در موقعیت OFF قرار دهید.
- **4** : - برای یکبار کارکرد برف پاک‌کن. اهرم به‌طور خودکار به موقعیت اولیه خود باز می‌گردد.

در صورتی که عملکرد برف پاک‌کن جلو بخاطر برف یا یخ دچار وقفه شود، برف پاک‌کن برای حفاظت از موتور متوقف می‌شود. در این صورت، سوئیچ برف پاک‌کن را در موقعیت OFF قرار دهید و برف یا یخ را از روی بازوی برف پاک‌کن تمیز نمایید. ظرف تقریباً ۱ دقیقه بعد، سوئیچ را مجدداً برای فعال شدن برف پاک‌کن در موقعیت مناسب قرار دهید.

### بالا کشیدن بازوهای برف پاک‌کن

بازوهای برف پاک‌کن در زمان تعویض تیغه‌های برف پاک‌کن باید در حالت برافراشته قرار گیرند.

برای بالا کشیدن بازوهای برف پاک‌کن: ظرف ۱ دقیقه پس از قرار دادن سوئیچ خودرو در موقعیت OFF، اهرم **4** را سریعاً و به‌طور متوالی دوبار بالا بکشید (ظرف ۰.۵ ثانیه). کارکرد برف پاک‌کن در وسط متوقف می‌شود. در این صورت، بالا کشیدن بازوهای برف پاک‌کن ممکن خواهد بود.

برای برگرداندن بازوهای برف پاک‌کن به موقعیت نرمال آنها، بازوهای برف پاک‌کن را پایین ببرید و سپس، اهرم **4** را یکبار بالا بکشید.

جهت کسب اطلاعات بیشتر در ارتباط با نحوه تعویض تیغه‌های برف پاک‌کن، به "تیغه‌های برف پاک‌کن" ذیل بخش "۸. نگهداری و اقداماتی که راننده باید انجام دهد" مراجعه فرمایید.

### احتیاط

- حتی زمانی که سوئیچ خودرو در موقعیت ON قرار دارد، برف پاک‌کن فعال است. با این وجود، برای جلوگیری از تصادف یا وارد شدن خسارت در زمان بالا کشیدن بازوهای برف پاک‌کن، اطمینان حاصل نمایید که نکات احتیاطی ذیل رعایت شده‌اند.
  - اطمینان حاصل نمایید که اهرم تعویض گیربکس در موقعیت P (پارک) قرار دارد (مدل‌های دارای گیربکس Xtronic)
  - هرگز به سرنشین‌ها اجازه ندهید با اهرم برف پاک‌کن کار نمایند.
- در حالی که بازوهای برف پاک‌کن بالا کشیده شده‌اند، از کار با برف پاک‌کن خودداری نمایید. احتمال وارد شدن خسارت به بازوهای برف پاک‌کن وجود دارد.

## عملکرد شیشه‌شور

برای کارکرد شیشه‌شور، اهرم را به طرف خود کشیده و نگاه دارید (5) تا زمانی که میزان مطلوب مایع شیشه‌شور روی شیشه پخش شود.

پس از هر پنج بار کارکرد شیشه‌شور و برف پاکن، سیستم شستشوی چراغ جلو (در صورت وجود) برای تمیز کردن چراغ‌های جلو فعال می‌شود. سیستم شستشوی چراغ جلو فقط زمانی فعال می‌گردد که سوئیچ چراغ جلو در موقعیت روشن قرار دارد. جهت کسب اطلاعات بیشتر، به "سیستم پاک‌کننده چراغ جلو (در صورت وجود)" در ادامه این بخش مراجعه فرمایید.

## سیستم ترکیبی برف پاکن-شیشه‌شور (در صورت وجود)

برف پاکن ۳ ثانیه پس از استفاده از ترکیب شیشه‌شور و برف پاکن نیز کار خواهد کرد. در این صورت، مایع شیشه‌شور که روی پنجره جلو پاشیده شده بوسیله برف پاکن تمیز می‌شود.

برای فعال/غیرفعال‌سازی این کارکرد، به "تنظیمات" در ابتدای این بخش مراجعه فرمایید.

## سیستم برف پاکن خودکار حساس به باران

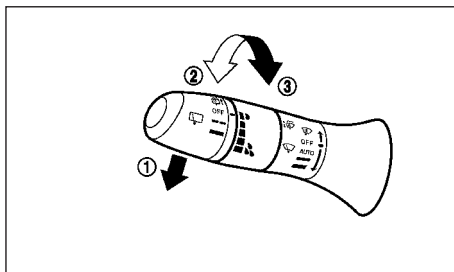

نوع B

سیستم برف پاکن خودکار حساس به باران به‌طور خودکار برف پاکن را روشن می‌نماید و سرعت حرکت برف پاکن را متناسب با میزان بارش باران و سرعت خودرو بوسیله حسگر باران واقع در بخش بالایی شیشه جلو تنظیم می‌نماید.

برای فعال کردن سیستم برف پاکن خودکار حساس به باران، اهرم را در موقعیت AUTO (1) قرار دهید. با قرارگیری سوئیچ خودرو در موقعیت ON، برف پاکن یکبار کار خواهد کرد.

سطح حساسیت حسگر باران با چرخاندن اهرم برف پاکن به طرف جلو (2) (بالا) یا عقب (3) (پایین) قابل تنظیم است.

- HIGH - عملکرد با حساسیت بالا
- LOW - عملکرد با حساسیت پایین

برای خاموش کردن سیستم برف پاکن خودکار حساس به باران، اهرم را در موقعیت OFF قرار دهید، یا اهرم را در موقعیت‌های دیگر قرار دهید.

### احتیاط

- زمانی که اهرم برف پاکن در موقعیت AUTO قرار دارد و زمانی که سوئیچ خودرو در موقعیت ON قرار دارد، از لمس کردن حسگر باران و پیرامون آن خودداری نمایید. حرکت غیر منتظره برف پاکن‌ها می‌تواند باعث صدمه دیدن کاربر یا خسارت به برف پاکن‌ها گردد.
- زمانی که شیشه جلو با ماده دافع آب پوشیده شده باشد، سرعت برف پاکن‌های خودکار حساس به باران بالا خواهد رفت حتی اگر میزان بارش باران اندک باشد.
- اطمینان حاصل نمایید که در زمان استفاده از کارواش، سیستم خاموش است.
- در صورتی که باران به حسگر برخورد نکند حتی اگر بارش باران نیز وجود داشته باشد، سیستم فعال نخواهد شد.

## کلید سیستم پاک‌کننده چراغ جلو

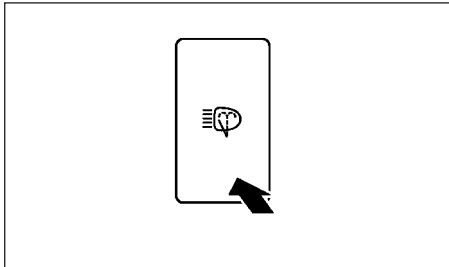

هنگامیکه چراغ‌های جلو در وضعیت نور پایین  $\text{D}$  قرار داشته باشند و سوئیچ خودرو در موقعیت ON باشد، سیستم پاک‌کننده چراغ جلو عمل خواهد کرد. برای فعال کردن سیستم پاک‌کننده چراغ جلو، کلید سیستم پاک‌کننده چراغ جلو واقع در طرف راننده سمت چپ داشبورد را فشار دهید.

### احتیاط

- از سیستم پاک‌کننده به‌طور پیوسته برای بیش از ۱۵ ثانیه استفاده ننمایید.
- در صورتی‌که مخزن مایع شیشه‌شور خالی یا منجمد شده است، از سیستم پاک‌کننده چراغ جلو استفاده ننمایید.

### تذکر

- زمانی‌که سوئیچ خودرو در موقعیت ON قرار می‌گیرد و سوئیچ شیشه‌شور جلو فعال می‌شود، سیستم پاک‌کننده چراغ جلو به طور اتوماتیک یکبار فعال خواهد شد.

## عملکرد برف پاک‌کن

اهرم برف پاک‌کن را در جهت عقربه ساعت برای قرار گرفتن در موقعیت متناوب (1) یا سرعت پایین (2) عملکرد برف پاک‌کن عقب بچرخانید.

در صورتی‌که عملکرد برف پاک‌کن عقب بخاطر برف یا یخ دچار وقفه شود، برف پاک‌کن برای حفاظت از موتور متوقف می‌شود. در این صورت، سوئیچ برف پاک‌کن را در موقعیت OFF قرار دهید و برف یا یخ را از روی بازوی برف پاک‌کن تمیز نمایید. ظرف تقریباً ۱ دقیقه بعد، سوئیچ را مجدداً برای فعال شدن برف پاک‌کن در موقعیت مناسب قرار دهید.

## عملکرد هماهنگ با گیربکس در دنده عقب (در صورت وجود)

زمانی‌که سوئیچ برف پاک‌کن شیشه جلو در موقعیت متناوب یا AUTO، سرعت پایین یا بالا، قرار دارد، قرار دادن اهرم تعویض گیربکس در موقعیت R (دنده عقب) باعث فعال شدن برف پاک‌کن عقب خواهد شد.

برای فعال/غیرفعال‌سازی این کارکرد، به "تنظیمات" در ابتدای این بخش مراجعه فرمایید.

## عملکرد شیشه‌شور

برای فعال کردن شیشه‌شور، اهرم را به طرف مقابل خودرو (3) فشار دهید و نگاه دارید. تا زمانی‌که میزان مطلوب مایع شیشه‌شور روی پنجره عقب پاشیده شوند. برف پاک‌کن چندین بار به‌طور خودکار کار خواهد کرد.

- از تیغه‌های برف پاک‌کن اصلی نیشان استفاده ننمایید؛ در غیر این صورت، سیستم به درستی کار نخواهد کرد (جهت کسب اطلاعات بیشتر در ارتباط با نحوه تعویض تیغه‌های برف پاک‌کن، به "تیغه‌های برف پاک‌کن" ذیل بخش "A. نگهداری و اقداماتی که راننده باید انجام دهد" مراجعه فرمایید).

## برف پاک‌کن و شیشه‌شور شیشه عقب

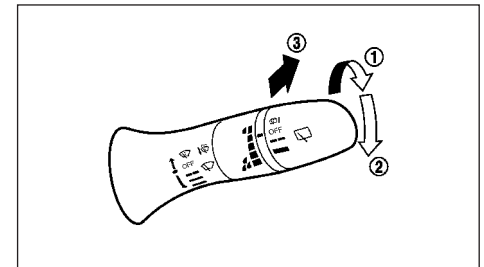

نوع B

با قرارگیری سوئیچ خودرو در موقعیت ON، امکان استفاده از برف پاک‌کن و شیشه‌شور شیشه عقب وجود دارد.

## کلید مهزدا

برای خاموش کردن دستی سیستم، کلید مهزدا را مجدداً فشار دهید.

### احتیاط

- در زمان کارکرد پیوسته سیستم مهزدا، اطمینان حاصل کنید که موتور روشن است. در غیر این صورت، احتمال تخلیه باتری وجود دارد.
- در زمان تمیز کردن بخش داخلی شیشه، دقت نمایید که به مدارات الکتریکی سیستم واقع در سطح شیشه خسارت وارد نشود.

### تذکر

در زمان روشن شدن سیستم مهزدا شیشه عقب، سیستم هوشمند Stop/Start غیر فعال خواهد شد.

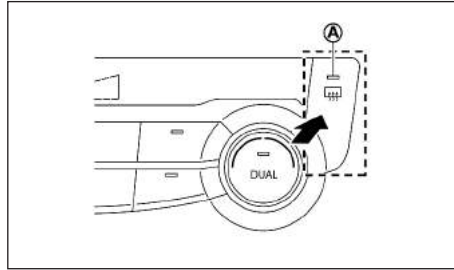

نوع A

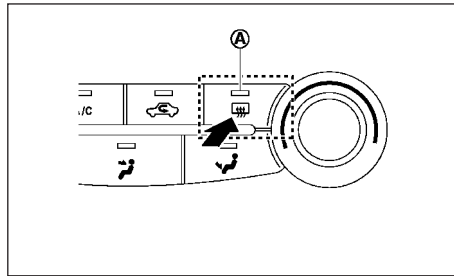

نوع B

زمانی که سوئیچ خودرو در موقعیت ON قرار داشته باشد، کلید مهزدا عملکرد خواهد داشت.

سیستم مهزدا برای کاهش رطوبت، بخار یا یخ روی شیشه عقب و آینه‌های بیرونی و برای بهبود دید عقب مورد استفاده قرار می‌گیرد.

پس از فشار دادن سوئیچ مهزدا، چراغ نشانگر A روشن می‌شود و سیستم مهزدا شیشه عقب به مدت ۱۵ دقیقه کار می‌کند. پس از سپری شدن زمان تعریف شده، سیستم مهزدا به‌طور خودکار خاموش خواهد شد.

جهت کسب اطلاعات بیشتر در ارتباط با پرکردن مجدد مخزن مایع شیشه‌شور، به "مایع شیشه‌شور" ذیل بخش "۸. نگهداری و اقداماتی که راننده باید انجام دهد" مراجعه فرمایید.

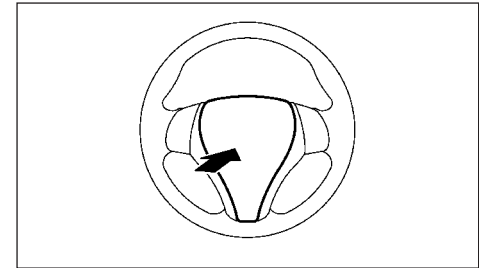

بوق بدون توجه به موقعیت سوئیچ خودرو عملکرد خواهد داشت (به استثنای زمانی که باتری خودرو تخلیه شده است).  
برای به صدا درآوردن بوق، ناحیه پد وسط فرمان را فشار دهید. برای توقف بوق، آن را رها نمایید.

شیشه بالابر برقی

⚠ هشدار

- اطمینان حاصل نمایید که پیش از کار با شیشه بالابر برقی، دست‌ها یا سایر بخش‌های بدن کلیه سرنشین‌ها در مسیر حرکت شیشه‌ها قرار نداشته باشد.
- هرگز کودکان یا افراد بزرگسال که به‌طور نرمال نیازمند پشتیبانی سایرین هستند، را در خودرو تنها نگذارید. حیوانات خانگی نباید در خودرو تنها گذاشته شوند. این احتمال وجود دارد این افراد یا حیوانات خانگی ناآگاهانه سوئیچ‌ها یا کنترل‌های داخل خودرو را فعال سازند و سهواً منجر به بروز صدمه جانی و یا تصادف جدی گردند.

شیشه بالابر برقی فقط زمانی که سوئیچ خودرو در موقعیت ON قرار داشته باشد، کار می‌نماید.  
برای باز کردن شیشه‌ها، سوئیچ شیشه بالابر برقی را به طرف پایین فشار دهید.  
برای بستن شیشه‌ها، سوئیچ شیشه بالابر برقی را به طرف بالا بکشید.

کلید اصلی مجموعه شیشه بالابر برقی  
سمت راننده

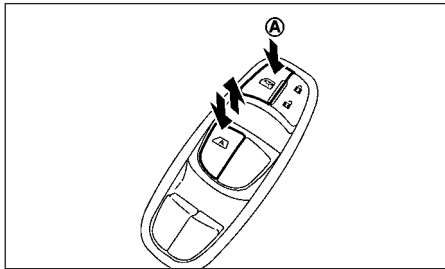

کلید شیشه بالابر سمت راننده که کلید اصلی مجموعه شیشه بالابر برقی است، باز/بسته شدن کلیه شیشه‌های خودرو را کنترل می‌نماید.

غیر فعال کردن کلیدهای شیشه بالابر سرنشینان زمانی که دکمه قفل A را فشار دهید، کلیدهای شیشه بالابر سرنشین‌ها غیرفعال خواهند شد؛ در این صورت، شیشه‌ها غیر قابل باز/بسته کردن خواهند بود.  
برای لغو حالت قفل شیشه بالابر سرنشین‌ها، دکمه قفل A را مجدداً فشار دهید.

## کلید شیشه بالابر سرنشین

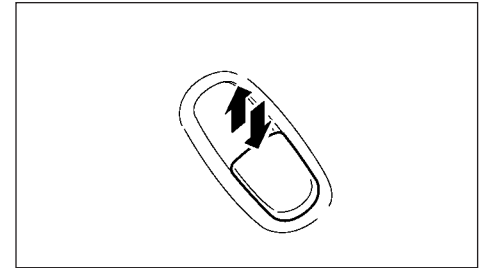

کلید شیشه بالابر سرنشین فقط می‌تواند باز/بسته شدن شیشه همان سمت را کنترل کند. زمانی که دکمه قفل شیشه بالابر سرنشین در طرف راننده فعال می‌شود، کلید شیشه بالابر سمت سرنشین غیر فعال خواهد شد.

## حالت اتوماتیک شیشه بالابر برقی

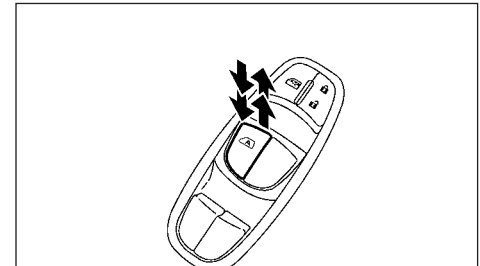

حالت اتوماتیک شیشه بالابر برقی برای کلیدهایی دارای علامت **A** فعال می‌گردد. در این صورت، شیشه بدون پایین یا بالا نگاه داشتن کلید مربوطه به‌طور کامل باز یا بسته خواهد شد.

برای باز کردن کامل شیشه، کلید شیشه بالابر برقی را فشار دهید و رها نمایید. برای بستن کامل شیشه، کلید شیشه بالابر برقی را بالا کشیده و رها نمایید. در این صورت، نگاه داشتن کلید شیشه بالابر برقی در زمان باز و بسته شدن کامل پنجره ضروری نخواهد بود. برای توقف فرآیند باز/بسته شدن کامل خودکار شیشه، سوئیچ را در جهت مخالف فشار دهید یا بالا بکشید.

## ویژگی باز/بسته شدن خودکار شیشه با برگشت اتوماتیک

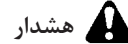

### هشدار

فاصله‌ای که شیشه نزدیک به بسته شدن می‌باشد، برای سیستم برگشت اتوماتیک قابل تشخیص نمی‌باشد. اطمینان حاصل نمایید که پیش از کار با شیشه بالابر برقی، دست‌ها یا سایر بخش‌های بدن کلیه سرنشین‌ها در مسیر حرکت شیشه‌ها قرار نگیرد.

هنگامیکه شیشه به‌طور دستی (با نگاه داشتن کلید شیشه بالابر) بسته می‌شود، سیستم برگشت اتوماتیک کار نخواهد کرد.

این ویژگی به‌طور خودکار جهت حرکت شیشه را در برخورد با مانع تغییر می‌دهد. زمانی که واحد کنترل وجود مانع را شناسایی می‌نماید، شیشه فوراً به‌طور خودکار پایین خواهد آمد.

بسته به شرایط رانندگی یا محیط، این ویژگی در صورت اعمال ضربه یا اعمال بار غیر متعارف که باعث درگیر شدن شی‌ای در مقابل جهت حرکت شیشه شود، فعال خواهد شد.

در صورتی که پنجره به‌طور خودکار بسته نشد:

در صورتی که کارکرد خودکار شیشه برقی (فقط بسته شدن) به درستی عمل نمی‌نماید، دستورالعمل ذیل را برای راه‌اندازی مجدد شیشه بالابر برقی دنبال نمایید:

۱. سوئیچ خودرو را در موقعیت ON قرار دهید.

۲. درب را ببندید.

۳. شیشه را با استفاده از سوئیچ شیشه بالابر برقی کاملاً باز نمایید.

۴. کلید شیشه بالابر برقی را فشار داده و نگاه دارید تا شیشه به صورت کامل بسته شود و سپس، سوئیچ را بیش از ۳ ثانیه پس از بسته شدن کامل نگاه دارید.

۵. کلید شیشه بالابر برقی را رها نمایید. بررسی نمایید عملکرد حالت خودکار شیشه بالابر برقی درست باشد.

در صورتی که پس از اجرای دستورالعمل فوق، عملکرد شیشه بالابر برقی مناسب نبود. در این صورت، باید سیستم شیشه بالابر برقی توسط نمایندگی مجاز نیشان بازرسی و در صورت لزوم، تعمیر گردد.



هشدار

- در زمان تصادف و در صورتی که سافروف باز باشد، احتمال پرتاب شدن سرنشین به بیرون وجود دارد. افراد بزرگسال همواره باید کمربند ایمنی خود را ببندند و کودکان باید همواره از کمربند ایمنی یا صندلی ویژه کودک استفاده نمایند.
- از ایستادن سرنشین‌ها یا خارج کردن دست یا بدن خود از محل سانروف در زمان حرکت خودرو یا بستن شدن سانروف خودداری نمایید.

احتیاط

- پیش از باز کردن سانروف، قطرات آب، برف، یخ یا شن را از روی سانروف پاک نمایید.
- از قرار دادن اشیای سنگین بر روی قسمت شیشه‌ای یا ناحیه پیرامون آن خودداری نمایید.
- از کشیدن آفتابگیر سقف (درب پوشاننده سانروف) یا آویختن اشیاء به آن خودداری نمایید. این کار باعث وارد شدن صدمه یا تغییر شکل آفتابگیر می‌گردد.

عملکرد کنترل خودکار سانروف و آفتابگیر سقف

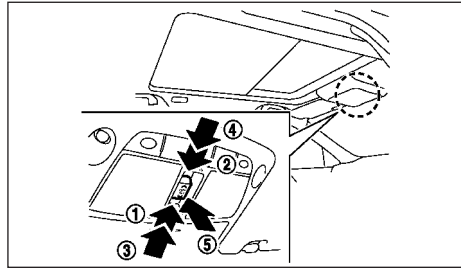

باز/بسته کردن سانروف و آفتابگیر سقف

هنگامیکه سانروف در موقعیت OPEN ① قرار می‌گیرد، آفتابگیر به‌طور کامل باز می‌شود. در صورتی که کلید سانروف دوباره فشار داده شود، سانروف تا موقعیت تعیین شده اول (حالت Comfort) باز خواهد شد و اگر کلید سانروف مجدداً فشار داده شود، سانروف به‌طور کامل باز خواهد شد.

زمانی که کلید سانروف در موقعیت CLOSE ② قرار گیرد، سانروف به‌طور کامل بسته می‌شود. فشار دادن مجدد این کلید باعث بسته شدن آفتابگیر سانروف خواهد شد.

زمانی که سوئیچ سانروف در موقعیت OPEN ③ تا فرورفتگی دوم فشار داده می‌شود، آفتابگیر سقف به‌طور کامل باز شده و سانروف در موقعیت تعیین شده اول (حالت Comfort) قرار خواهد گرفت. زمانی که این سوئیچ مجدداً فشار داده می‌شود، سانروف به‌طور کامل باز می‌گردد. زمانی که سوئیچ سانروف در موقعیت CLOSE ④ تا فرورفتگی دوم فشار داده می‌شود، سانروف و آفتابگیر سقف هر دو بسته خواهند شد.

برای توقف حرکت سانروف یا آفتابگیر سقف، سوئیچ سانروف را در یکی از موقعیت‌های OPEN ①، CLOSE ② یا UP ⑤ قرار دهید.

تغییر زاویه سانروف

برای تغییر زاویه سانروف به طرف بالا، کلید سانروف را در موقعیت UP ⑤ قرار دهید.

برای تغییر زاویه سانروف به طرف پایین، کلید سانروف را در موقعیت UP ⑤ یا CLOSE ② قرار دهید.

در زمان تغییر زاویه سانروف به طرف بالا، کلید را در موقعیت CLOSE ④ تا دومین فرورفتگی فشار دهید.

در این حالت، سانروف به طرف پایین کج می‌گردد و آفتابگیر سقف بسته می‌شود.

حالت آسایش (Comfort)

در زمان رانندگی با سانروف باز، این حالت مورد استفاده قرار می‌گیرد. در زمان رانندگی با سانروف کاملاً باز، سر و صدای باد بسیار بلند است. لذا توصیه می‌شود که از حالت آسایش (Comfort) در زمان رانندگی استفاده شود.

ویژگی برگشت اتوماتیک سانروف



هشدار

تشخیص وجود مانع در فاصله نزدیک به بسته شدن سانروف امکان‌پذیر نمی‌باشد، لذا هنگام باز و بست سانروف یا آفتابگیر سانروف از عدم قرار گیری دست‌ها یا اعضای بدن سرنشینان و غیره در مسیر حرکت سانروف یا آفتابگیر اطمینان حاصل نمایید.

ویژگی سیستم برگشت اتوماتیک سانروف جهت حرکت سانروف و آفتابگیر سقف را به‌طور خودکار در هنگام برخورد با مانع تغییر می‌دهد. در زمان تشخیص مانع توسط واحد کنترل، سانروف و آفتابگیر سقف به‌طور خودکار باز خواهد شد.



## سوکت تجهیزات برقی

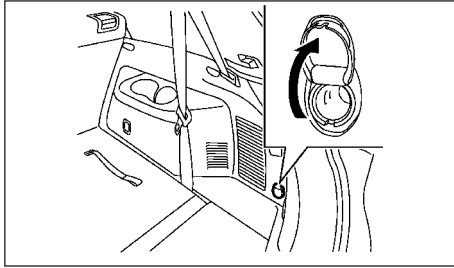

محفظه بار

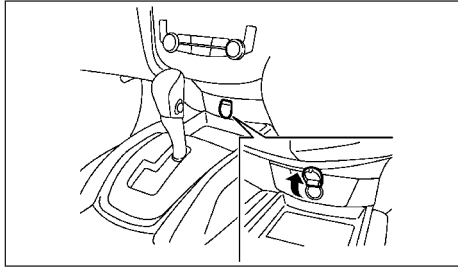

پنل داشبورد

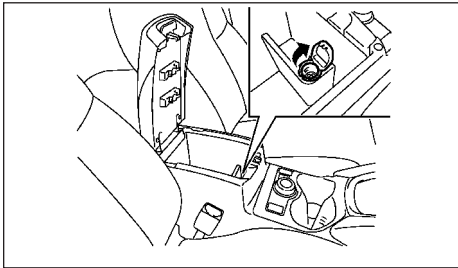

کنسول وسط

برای استفاده از سوکت تجهیزات برقی، کاور را مطابق شکل بالا بکشید.

### احتیاط

- سوکت های تجهیزات برقی می توانند حین استفاده و یا پس از آن بسیار داغ باشند.
- سوکت تجهیزات برقی برای استفاده از فندک طراحی نشده است.
- از لوازم جانبی با ولتاژ بیش از ۱۲ ولت و توان ۱۲۰ وات (۱۰ آمپر) استفاده ننمایید. از آداپتورهای دوبل یا بیش از یک لوازم جانبی الکتریکی استفاده ننمایید.
- از سوکت تجهیزات برقی به مدت طولانی درحالی که موتور خاموش است یا با دور آرام کار می کند، استفاده ننمایید.
- زمانی که سیستم تهویه مطبوع، چراغ های جلو یا مه زدا شیشه عقب روشن هستند، از این قطعه استفاده ننمایید.
- پلاگ را به طور کامل در سوکت تجهیزات برقی فشار دهید. در صورت عدم تماس کافی، پلاگ بیش از حد گرم خواهد شد یا فیوز دما داخلی خواهد سوخت.

بسته به محیط یا شرایط رانندگی، این ویژگی در اثر ضربه یا فشار بار مانند زمانی که شای در مسیر بسته شدن سانروف و آفتابگیر سقف وجود داشته باشد، فعال خواهد شد.

در صورت کارکرد پیوسته این ویژگی یا تخلیه شدن باتری، سانروف و آفتابگیر سقف به درستی بسته نخواهد شد. در این صورت، کلید را در موقعیت CLOSE (2) برای بسته شدن سانروف فشار داده و نگاه دارید.

در صورتی که سانروف کار ننماید:

در صورت عدم عملکرد صحیح سانروف و آفتابگیر سقف، دستورالعمل ذیل را برای راه اندازی مجدد سیستم دنبال نمایید:

۱. در صورت باز بودن سانروف و آفتابگیر سقف، این دو را با فشار دادن مکرر کلید سانروف در موقعیت CLOSE (2) کاملاً ببندید.

۲. کلید سانروف را در موقعیت CLOSE (2) فشار داده و به مدت ۱۰ ثانیه نگاه دارید.

۳. پس از حرکت اندک سانروف و آفتابگیر سقف برای بسته شدن و برگشت کم هر دو به عقب، کلید سانروف را رها نمایید.

۴. کلید سانروف را در موقعیت CLOSE (2) فشار دهید و به مدت ۶ ثانیه نگاه دارید.

۵. کلید سانروف را رها نمایید. سانروف و آفتابگیر سقف به طور کامل باز و سپس، بسته خواهند شد.

۶. از عملکرد نرمال کلید سانروف اطمینان حاصل نمایید.

در صورتی که پس از اجرا دستورالعمل فوق مشکل برطرف نشد، باید سیستم توسط نمایندگی مجاز نپسان بازرسی شود.

## محفظه‌های نگهداری اشیا



هشدار

- پیش از وارد کردن یا قطع پلاگ، اطمینان حاصل نمایید که لوام الکتریکی مورد استفاده خاموش شده‌اند.
- در زمان عدم استفاده، اطمینان حاصل نمایید که درپوش سوکت تجهیزات برقی بسته شده باشد. از ورود آب یا هر گونه مایع به داخل سوکت تجهیزات برقی جلوگیری نمایید.

- در زمان رانندگی، از محفظه‌های نگهداری اشیا نباید استفاده شود؛ این موضوع مانع توجه کامل راننده به فرآیند رانندگی می‌گردد.
- برای جلوگیری از وارد شدن صدمه جانبی به هنگام تصادف یا توقف ناگهانی، همواره درپوش درب محفظه‌های نگهداری اشیا را ببندید.

جعبه داشبورد

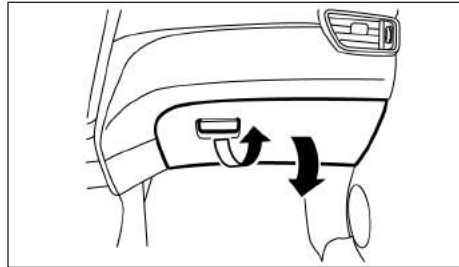

برای باز کردن درب این بخش، چفت درب آن را بالا بکشید و درب را پایین بیاورید.

باکس کنسول

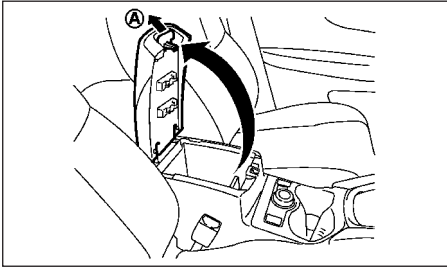

برای باز کردن درپوش باکس کنسول، دکمه A را فشار دهید و درب را بالا بیاورید.

برای بستن درب این بخش، کافی است تا درب آن را تا جایی پایین آورید که چفت گردد.

## بخش نگهدارنده عینک آفتابی

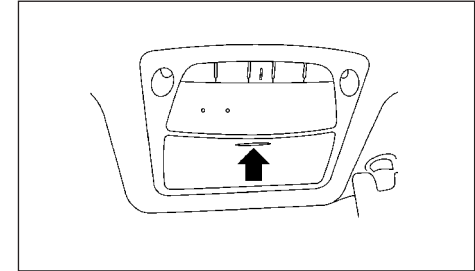

هشدار

بخش نگهدارنده عینک آفتابی نباید در زمان رانندگی به نحوی مورد استفاده قرار گیرد که مانع توجه کامل راننده به فرآیند رانندگی گردد.

احتیاط

• از این بخش فقط برای قرار دادن عینک آفتابی استفاده نمایید.

• در زمان پارک در معرض نور مستقیم خورشید، از قرار دادن عینک آفتابی داخل بخش نگهدارنده مربوطه خودداری نمایید. گرمایش حاصل می‌تواند باعث صدمه دیدن عینک آفتابی گردد.

برای باز کردن بخش نگهدارنده عینک آفتابی، درب آن را فشار دهید و رها نمایید. این بخش فقط قابلیت نگهداری یک عینک آفتابی را دارد.

نگهدارنده‌های لیوان



هشدار

نگهدارنده‌های لیوان نباید در زمان رانندگی به نحوی استفاده شوند که مانع توجه کامل راننده به فرآیند رانندگی گردند.

## احتیاط

در زمان استفاده از نگهدارنده لیوان و برای جلوگیری از ریختن مایعات، از استارت و ترمز ناگهانی خودداری نمایید. در صورت داغ بودن مایع، احتمال سوختگی خود یا سرنشین خودرو وجود دارد.

## نگهدارنده لیوان کنسول

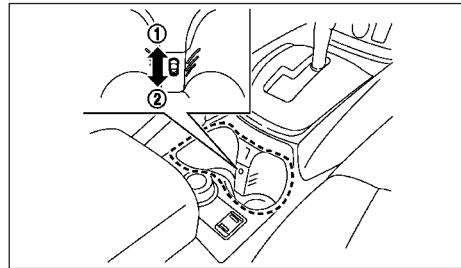

برای خنک یا گرم نگاه داشتن نوشیدنی:

۱. نوشیدنی را داخل نگهدارنده لیوان قرار دهید.

۲. حالت **ترم** یا **تره** را با استفاده از سیستم تهویه مطبوع انتخاب نمایید.

۳. دریچه

• جریان هوا از طریق دریچه نگهدارنده لیوان دمایی یکسان با سیستم تهویه هوا دارد. این دما به‌طور مستقل قابل تنظیم نیست.

• در زمان کارکرد سیستم تهویه مطبوع در دمای بالا محیط، کارکرد سرمایش به رغم باز بودن دریچه نگهدارنده لیوان کار نخواهد کرد.

در زمان عدم استفاده از کارکرد سرمایش یا گرمایش، دریچه نگهدارنده لیوان را با فشار دادن دکمه ② به طرف پایین ببندید.

## نگهدارنده لیوان صندلی‌های عقب

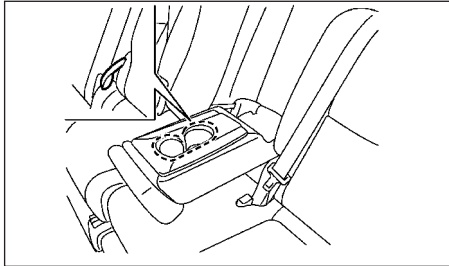

نگهدارنده‌های لیوان صندلی‌های عقب در دسته صندلی جمع‌شونده عقب واقع شده‌اند.

## نگهدارنده بطری

### احتیاط

• از نگهدارنده بطری برای قرار دادن سایر اشیاء استفاده ننمایید؛ در غیر این صورت، احتمال پرتاب این اشیاء در خودرو و وارد شدن صدمات جانی در زمان ترمز ناگهانی یا تصادفات وجود دارد.

• از نگهدارنده بطری برای نگهداری ظروف درب باز مایعات استفاده ننمایید.

• نگهدارنده بطری ردیف جلو و عقب روی درب‌های خودرو می‌باشند.

## قلاب‌های نگهدارنده بار

محفظة بار  
با استفاده از پنل‌های متحرک صندوق عقب به روش‌های متفاوت می‌توان از بخش بار استفاده کرد.



**هشدار**

از قرار دادن اشیای سنگین‌تر از ۷۵ کیلوگرم (۱۶۵ پوند) روی کف در موقعیت وسط خودداری نمایید. در قسمت بالایی محفظه بار، از قرار دادن اشیای سنگین‌تر از ۲۰ کیلوگرم (۱۰ پوند) روی کف خودداری نمایید.

**احتیاط**

- از فشار دادن شدید لبه جلویی پنل‌های متحرک خودداری نمایید. در غیر این صورت، احتمال کج شدن آن و وارد شدن صدمه جانبی وجود دارد.
- اعمال هرگونه فشار اضافی به پنل‌های متحرک به هنگام کار باعث تغییر شکل نامناسب آن می‌گردد.
- در قسمت بالایی محفظه بار، از خم کردن پشتی‌های صندلی خودداری نمایید.
- ارتفاع بارها نباید بیش از ارتفاع پشتی‌های صندلی باشد؛ در غیر این صورت، بارهای مهار نشده در زمان توقف ناگهانی یا تصادف می‌تواند باعث بروز صدمه جانی گردد.

**تذکر**

تنوع در بخش بار بسته به تجهیزات هر خودرو متفاوت و محدود خواهد بود.

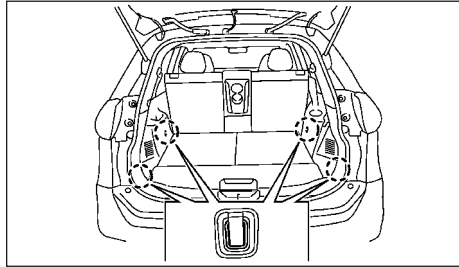

محفظة بار

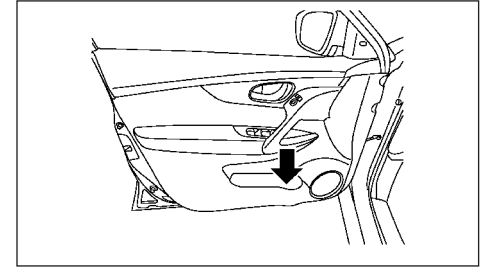

بخش نگهدارنده کارت



**هشدار**

- همواره اطمینان حاصل نمایید که بارها به‌طور مناسب محکم و مهار شده‌اند. از طناب‌ها و قلاب‌های مناسب استفاده نمایید.
- بارهای مهار و محکم نشده می‌توانند در زمان تصادف یا توقف ناگهانی خطرناک باشند.
- از اعمال مجموع بار بیش از ۱۰ کیلوگرم (۲۲ پوند) به این قلاب‌ها خودداری نمایید.

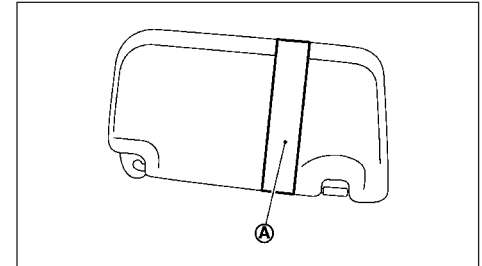

کارت را داخل بخش نگهدارنده کارت A قرار دهید.

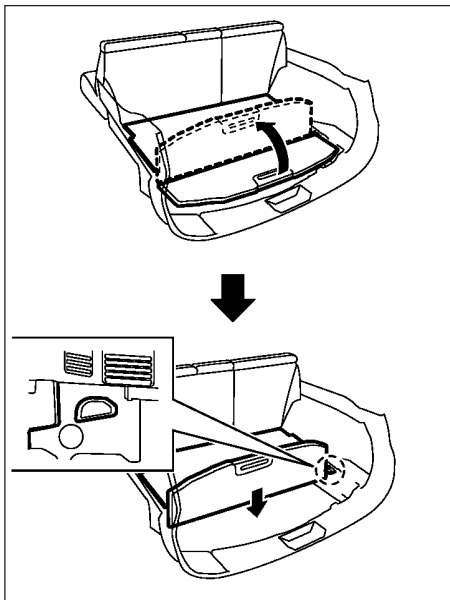

### حالت عمودی

۱. پنل بیرونی را به طرف بالا با زاویه ۹۰ درجه بکشید.
۲. پنل را تا زمانی که متوقف نشده است، به طرف پایین فشار دهید.

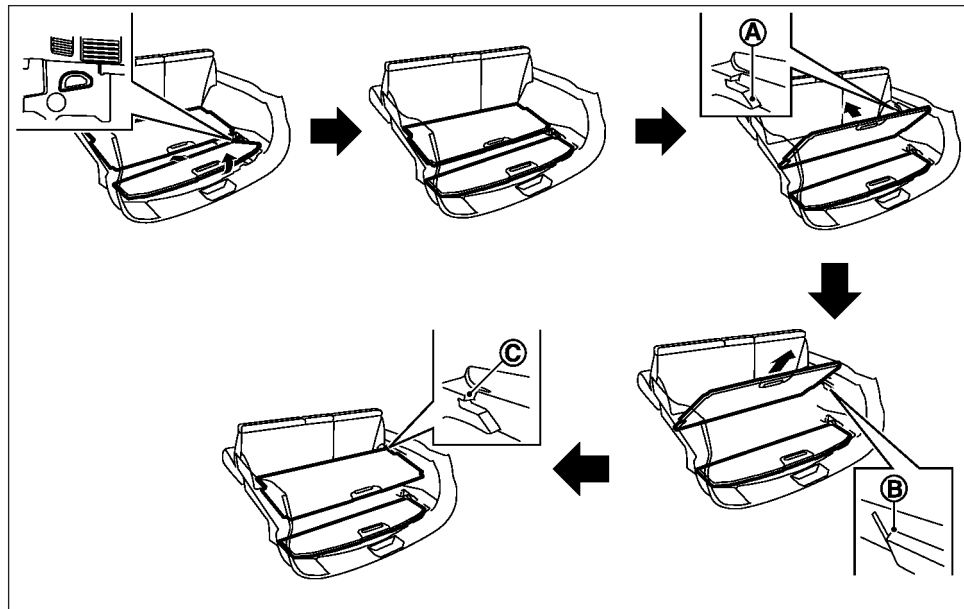

### حالت سه طبقه

۴. پنل داخلی را از موقعیت B به طرف عقب خودرو بکشید.
۵. پنل داخلی را در موقعیت C فشار دهید.

۱. پنل بیرونی را به طرف بالا با زاویه ۳۰ درجه بکشید.
۲. پنل بیرونی را به طرف عقب خودرو بکشید و آن را داخل فضای زیر بخش بار فشار دهید.
۳. پنل داخلی را به بالا بکشید تا زمانی که در موقعیت A متوقف گردد.

## حالت مجزا

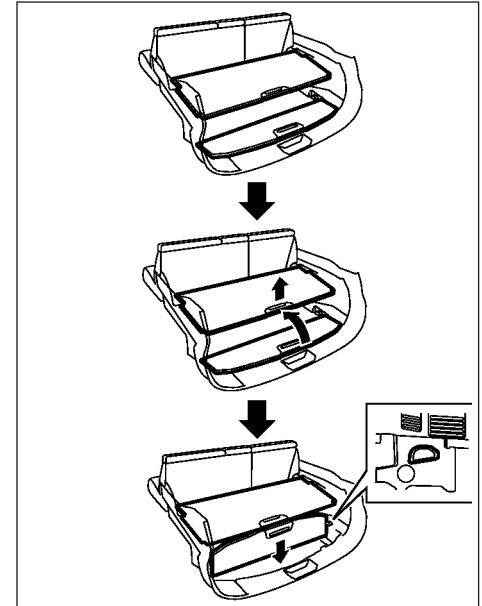

۱. پینل داخلی را در موقعیت بالایی قرار دهید (به "حالت سه طبقه" در ابتدای این بخش مراجعه فرمایید).
۲. پینل داخلی را حدود ۱۰ سانتیمتر (۴ اینچ) به طرف بالا بکشید و پینل بیرونی را با زاویه ۹۰ درجه به طرف بالا بکشید.
۳. پینل را تا زمانی که متوقف نشده است، به طرف پایین فشار دهید.

## فضای زیر محفظه بار

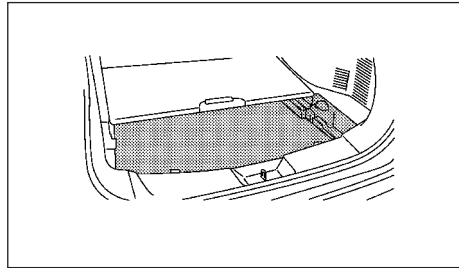

مدل دارای دوردیف صندلی

برای استفاده از فضای زیر محفظه بار، پینل بیرونی را بالا بکشید.

## قلاب‌های نگهدارنده کت

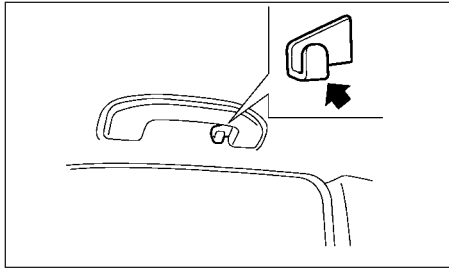

احتیاط

از اعمال بار بیش از ۱ کیلوگرم (۲ پوند) به این قلاب‌ها خودداری نمایید.  
قلاب‌های نگهدارنده کت بالای پنجره عقب طرف راننده تعبیه شده‌اند.

## ریل سقفی

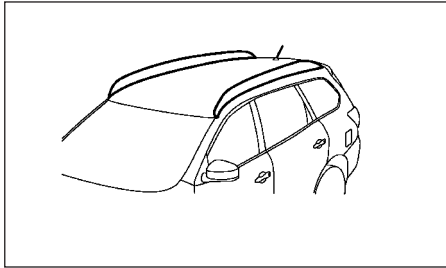

حمل بار روی سقف در صورتی که توسط میله‌های عرضی متصل به ریل‌های سقف مهار شده باشند، امکان‌پذیر می‌باشد. دستورالعمل‌های تولیدکننده کلیه میله‌های عرضی را در ارتباط با نصب و استفاده کاملاً رعایت نمایید. براساس طراحی، ریل سقفی ظرفیت تحمل بار (اثاثه بعلاوه ابزارهای مهارکننده) زیر ۱۰۰ کیلومتر (۲۲۱ پوند) را دارد. بار اضافی می‌تواند باعث وارد شدن خسارت به خودرو گردد.

### احتیاط

- از قرار دادن یا آویختن هر گونه شی روی یا اطرف میله‌های جانبی یا کاور پلاستیکی خودداری نمایید.
- برای نصب میله عرضی مجهز به چراغ‌های روی سقف، با نمایندگی مجاز نایسان تماس حاصل نمایید.

این کاور پوششی محتویات بخش بار را از دید بیرون پنهان نگاه می‌دارد.

برای استفاده از این کاور، فلاپ ① را باز نمایید، آن را به طرف بیرونی ② بکشید و هر دو طرف کاور را در بخش ③ وارد نمایید.  
برای برداشتن آن، کاور را جمع و بخش نگهدارنده ④ را بکشید.

### هشدار

- از قرار دادن هر گونه شی بدون توجه به اندازه آن بر روی این کاور خودداری نمایید؛ در غیر این صورت، احتمال بروز صدمه در زمان تصادف یا توقف ناگهانی افزایش می‌یابد.
- کاور را درحالی‌که از بخش نگهدارنده جدا شده داخل خودرو رها ننمایید.
- امکان صدمه دیدن نوار مهارکننده فوقانی صندلی ویژه کودک در تماس با کاور یا اقلام داخل بخش بار وجود دارد. کاور را از خودرو خارج نمایید یا آن را در داخل بخش بار مهار و محکم نمایید. ارقام داخل بخش بار را کاملاً مهار و محکم نمایید. در صورت صدمه دیدن نوار مهارکننده فوقانی، ریسک وارد شدن صدمه جدی یا مرگ کودک در زمان تصادف افزایش می‌یابد.

کاور پوششی (در صورت وجود)

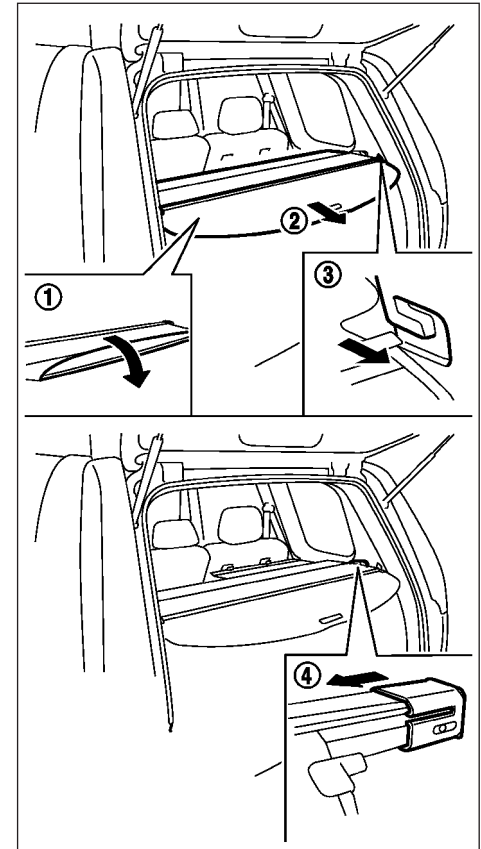

## چراغ کنسول

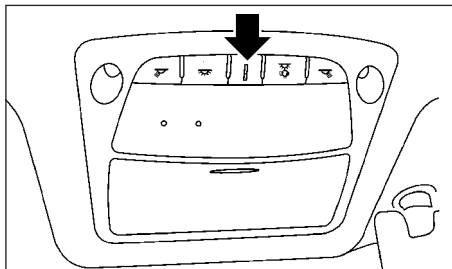

همراه با روشن شدن چراغ‌های جلو یا چراغ‌های پارک (چراغ‌های کوچک)، این چراغ روشن خواهد شد.

چراغ‌های روشنایی داخلی جلو (چراغ نقشه‌خوانی)

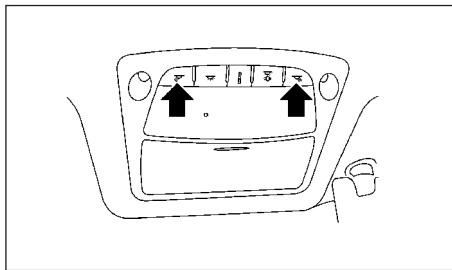

با فشار کلید چراغ نقشه‌خوانی، این چراغ روشن خواهد شد. در صورت فشار دوباره این کلید، چراغ نقشه‌خوانی خاموش می‌گردد.

## احتیاط

- درحالی‌که موتور خاموش است، از چراغ‌های داخلی به مدت طولانی استفاده ننمایید. در غیر این صورت، باعث تخلیه زود هنگام باتری خواهد شد.
- در زمان ترک خودرو، چراغ‌ها را خاموش نمایید.

پنل کنترل مجموعه چراغ سقف

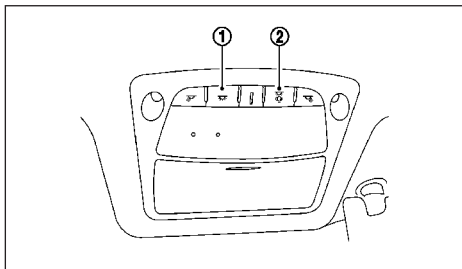

① چراغ داخلی بدون توجه به موقعیت درب قابل روشن کردن می‌باشد. زمانی‌که سوئیچ خودرو در موقعیت ON قرار ندارد درحالی‌که یکی از درب‌ها باز شود، این چراغ پس از مدت زمانی خاموش خواهد شد.

② چراغ‌های داخلی را می‌توانید برای کارکرد در زمان باز بودن درب‌ها تنظیم نمایید. برای خاموش کردن چراغ‌های داخلی در زمان باز بودن درب‌ها، این کلید را فشار دهید؛ در این صورت بدون توجه به موقعیت درب‌ها، چراغ‌های داخلی روشن نخواهند شد. زمانی‌که سوئیچ خودرو در موقعیت ON قرار دارد، یا درب راننده بسته و قفل شود، چراغ‌ها خاموش خواهند شد. در زمان باز بودن نیز بعد از گذشت مدت زمان مشخصی، چراغ‌ها خاموش خواهند شد.

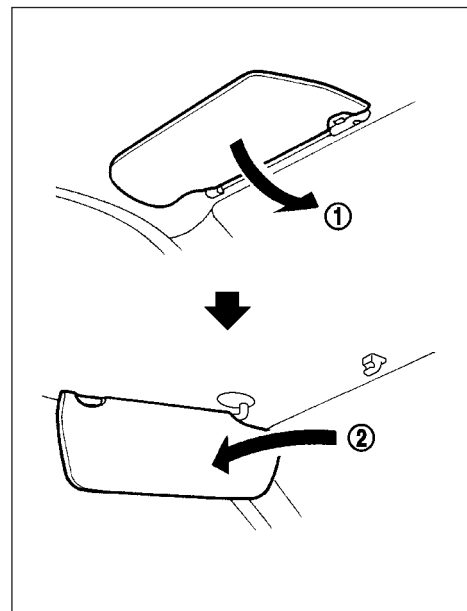

۱. برای جلوگیری از تاثیر تابش نور از سمت جلو، آفتابگیر را به طرف پایین ① بکشید.
۲. برای جلوگیری از تاثیر تابش نور جانبی، آفتابگیر را از محل خود جدا نمایید و به پهلو ② بچرخانید.



## چراغ اتاق خودرو (در صورت وجود)

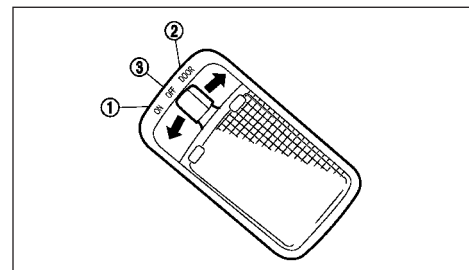

چراغ اتاق خودرو دارای یک کلید سه مرحله‌ای است. زمانی که کلید در موقعیت ON (1) قرار دارد، چراغ اتاق روشن خواهد شد.

زمانی که کلید در موقعیت DOOR (2) قرار دارد، چراغ اتاق در زمان باز شدن درب‌ها روشن خواهد شد. تحت شرایط زیر چراغ اتاق به مدت ۱۵ ثانیه روشن خواهد ماند:

- سوئیچ خودرو در موقعیت OFF قرار گیرد.
- درحالی که سوئیچ خودرو در موقعیت LOCK قرار دارد، قفل درب‌ها با فشار دادن دکمه UNLOCK (f) (روی ریموت) یا سوئیچ درخواست روی دستگیره درب باز می‌شود.
- در صورتی که هر کدام از درب‌ها وقتی که سوئیچ استارت در موقعیت LOCK قرار دارد، باز و بسته شوند.

تایمر چراغ اتاق تحت شرایط زیر لغو خواهد شد:

- درب راننده قفل شود.
  - سوئیچ خودرو در موقعیت ON قرار گیرد.
- زمانی که سوئیچ در موقعیت OFF (3) قرار دارد، چراغ اتاق روشن نخواهد شد.

## چراغ مطالعه عقب (در صورت وجود)

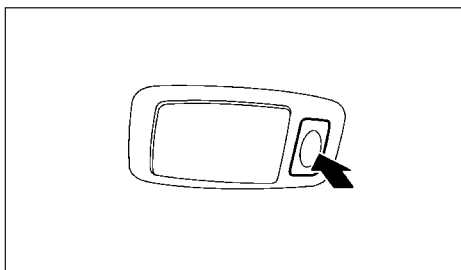

این چراغ با فشار دادن دکمه روی چراغ روشن و با فشار دادن مجدد آن خاموش خواهد شد.

## چراغ آینه آفتابگیر جلو

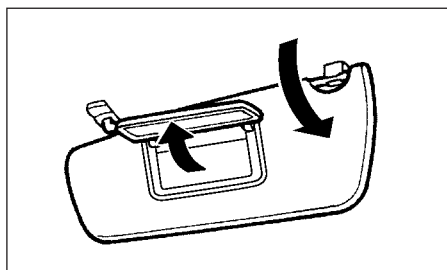

چراغ تعبیه شده روی آینه آفتابگیر جلو زمانی که درپوش آن باز شود، روشن خواهد شد.

این چراغ تا زمانی که درپوش آینه آفتابگیر جلو باز است، روشن باقی می‌ماند. پس از بسته شدن درپوش، چراغ نیز خاموش می‌شود.

## چراغ بخش بار

زمانی که درب صندوق عقب باز شود، این چراغ به‌طور خودکار روشن خواهد شد. و زمانی که درب صندوق عقب بسته شود، این چراغ مجدداً خاموش خواهد شد.

## سیستم صرفه‌جویی در باتری

زمانی که سوئیچ خودرو در موقعیت OFF قرار دارد، اگر چراغ‌های داخلی روشن باقی بمانند، پس از مدت زمانی به‌طور خودکار خاموش خواهند شد. برای روشن کردن مجدد آنها، سوئیچ خودرو را در موقعیت ON قرار دهید.

درحالی که سوئیچ خودرو در موقعیت OFF قرار دارد، چراغ‌های داخلی به‌طور خودکار ظرف مدت زمانی پس از عملکرد از هر کدام از موارد زیر خاموش خواهند شد:

- باز یا بسته کردن درب‌ها
- باز/قفل کردن مجموعه قفل مرکزی توسط کلید، دکمه قفل مرکزی یا ریموت هوشمند
- فشار دادن سوئیچ استارت

زمانی که هر یک از عملیات فوق پس از خاموش شدن خودکار چراغ‌ها صورت گیرد، چراغ‌ها مجدداً روشن خواهند شد.

### 3 بازرسی‌ها و تنظیمات پیش از رانندگی

3-18	درب موتور	3-2	کلیدها
3-18	باز کردن درب موتور	3-2	کلید هوشمند (در صورت وجود)
3-18	بستن درب موتور	3-4	قفل درب‌ها
3-19	درب عقب	3-4	سیستم قفل دوبل (در صورت وجود)
3-19	عملکرد درب عقب برقی (در صورت وجود)	3-4	قفل کردن با کلید
3-19	بستن خودکار درب عقب (در صورت وجود)	3-5	قفل کردن با دکمه دستگیره داخلی درب
3-22	اهرم بازکننده درب عقب	3-6	کلید قفل مرکزی
3-23	سیستم حالت گاراژ	3-6	قفل ایمنی کودک - درب‌های عقب
3-23	درب باک سوخت	3-7	سیستم کلید هوشمند (در صورت وجود)
3-23	باز کردن درب باک سوخت	3-8	دامنه عملیاتی کلید هوشمند
3-23	درپوش باک سوخت	3-9	نحوه استفاده از سیستم کلید هوشمند
3-24	غربیلک فرمان	3-11	چراغ‌های هشدار
3-24	آینه‌ها	3-12	راهنمای عیب‌یابی
3-24	آینه داخلی دید عقب	3-14	نحوه استفاده از سیستم ورودی بدون کلید از راه‌دور
3-25	آینه‌های جانبی	3-15	عملکرد فلاشر و بوق هنگام فعالیت سیستم ورود بدون کلید
3-26	آینه تعبیه شده در آفتابگیر	3-16	سیستم ضد سرقت خودرو
3-26	ترمز حالت پارک	3-16	سیستم هشدار سرقت (در صورت وجود)
3-26	عملکرد خودکار	3-17	سیستم ضد سرقت نیسان (NATS)
3-27	عملکرد دستی		

خودرو شما فقط با کلیدهای اختصاصی خود قابل استفاده خواهد کرد. شماره سریال کلید به همراه کلید ارائه می‌گردد. این شماره سریال را ثبت نمایید و پلاک شماره سریال را به در جایی امن به غیر از داخل خودرو نگاه دارید. این شماره سریال در زمان ساخت کپی کلیدها مورد نیاز خواهد بود.

ساخت کلید فقط با استفاده از کلید اصلی یا شماره سریال کلید اصلی امکان پذیر است. شماره سریال کلید در زمان مفقود شدن کلیدها و عدم دسترسی به کلید اصلی برای ساخت کلید مورد نیاز است. در صورتی که کلید مفقود شود یا شما نیاز به کلیدهای یدک داشته باشید. برای ساخت کلید، کلید اصلی یا شماره سریال کلید را در اختیار نمایندگی مجاز نیشان قرار دهید.

**احتیاط**

در زمان ترک خودرو، کلیدها را به هیچ وجه داخل خودرو باقی نگذارید.

**کلید هوشمند (در صورت وجود)**

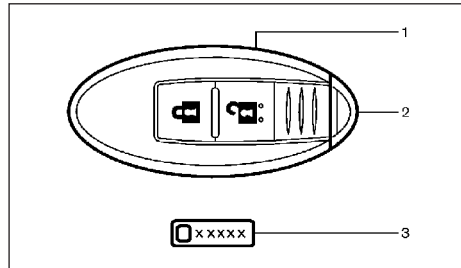

نوع A

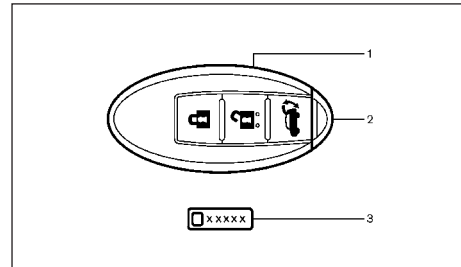

نوع B

خودرو شما فقط با استفاده از کلیدهای هوشمندی قابل روشن کردن می‌باشد که در قطعات سیستم ضد سرقت نیشان (NAST)\* ثبت شده باشند. حداکثر ۴ کلید هوشمند قابل ثبت و استفاده در یک خودرو می‌باشد. کلیدهای جدید باید پیش از استفاده در سیستم کلید هوشمند و سیستم NAST خودروتان توسط نمایندگی مجاز نیشان ثبت گردند. از آنجایی که فرآیند ثبت کلید نیازمند پاک کردن کل حافظه کلید هوشمند خودرو در زمان ثبت کلیدهای جدید است، لذا اطمینان حاصل نمایید که کلیدهای هوشمند در اختیار خود را در زمان مراجعه به نمایندگی مجاز نیشان به همراه داشته باشید.

\* معادل سیستم ایموبلایزر: دستگاه امنیت الکترونیک که از سرقت خودرو جلوگیری می‌کند.

۱. کلید هوشمند (1)

۲. کلید مکانیکی (داخل کلید هوشمند) (2)

۳. شماره سریال کلید (3)

## کلید هوشمند و کلید اضطراری/مکانیکی

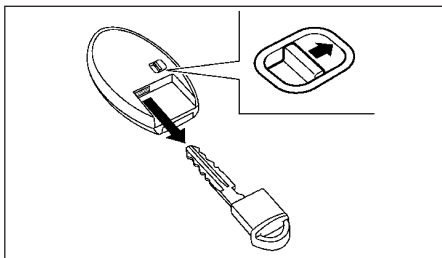

کلید اضطراری برای باز کردن قفل درب راننده و استارت موتور در شرایط اضطراری (مثلاً، تخلیه شدن باتری کلید هوشمند) قابل استفاده است.

برای بیرون کشیدن کلید مکانیکی، ضامن واقع در پشت کلید هوشمند را رها نمایید.

برای نصب مجدد کلید مکانیکی، آن را محکم داخل کلید هوشمند وارد نمایید تا زمانی که دکمه قفل آن مجدداً در حالت قفل شده قرار گیرد.

از کلید مکانیکی برای قفل کردن/باز کردن قفل دربها و محفظه تعبیه شده در داشبورد استفاده نمایید (جهت کسب اطلاعات بیشتر، به "قفل دربها" در ادامه این بخش و "محفظه‌های نگهدارنده اشیا" ذیل بخش "۳. ابزارها و کنترل‌ها" مراجعه فرمایید).

- از قرار دادن کلید هوشمند به مدت طولانی در مکانی با دمای بیش از ۶۰ درجه سانتیگراد (۱۴۰ درجه فارنهایت) خودداری نمایید.

- از تغییر یا اصلاح کلید هوشمند خودداری نمایید.

- برای کلید از ابزار نگهدارنده مغناطیسی استفاده ننمایید.

- کلید هوشمند را نزدیک به تجهیزاتی که میدان مغناطیسی تولید می‌کند، قرار ندهید؛ مثلاً، تلویزیون، تجهیزات صوتی و رایانه‌های شخصی

- از تماس کلید هوشمند با آب یا آب شور اجتناب نمایید؛ در غیر این صورت، کلید آسیب خواهد دید.

● در صورت مفقود یا سرقت شدن کلید هوشمند، توصیه می‌گردد که کد ID آن کلید هوشمند پاک گردد. با این کار، از هرگونه استفاده غیرمجاز یا سوء استفاده از کلید سرقتی یا مفقود شده برای باز کردن قفل خودرو جلوگیری خواهد شد. جهت کسب اطلاعات بیشتر در ارتباط با نحوه پاک کردن کد ID کلید هوشمند، با نمایندگی مجاز نپسان تماس حاصل فرمایید.

## احتیاط

● اطمینان حاصل نمایید که کلید هوشمند را به همراه خودرو را در حالی که کلید هوشمند داخل آن جا مانده ترک ننمایید.

● اطمینان حاصل نمایید که کلید هوشمند را در زمان رانندگی به همراه دارید. کلید هوشمند دستگاهی دقیق با یک فرستنده رادیویی داخلی می‌باشد. برای اجتناب از وارد شدن صدمه به کلید هوشمند، لطفاً نکات ذیل را رعایت فرمایید:

- کلید هوشمند ضد آب است؛ با این وجود، خیس شدن آن می‌تواند به کلید هوشمند آسیب وارد نماید.

در صورتی که کلید هوشمند خیس شود، فوراً آن را با پارچه خشک نمایید تا کاملاً خشک گردد.

- از خم کردن، انداختن یا وارد کردن ضربه به کلید هوشمند خودداری نمایید.

- در صورتی که دمای محیط بیرون زیر ۱۰- درجه سانتیگراد (۱۴ درجه فارنهایت) باشد، باتری کلید هوشمند به درستی کار نخواهد کرد.



هشدار

- برای اجتناب از تصادف با خودروهای دیگر، همواره پیش از باز کردن درب خودرو، وسایل نقلیه در حال حرکت اطراف خودرو را کنترل نمایید.
- هرگز کودکان یا افراد بزرگسال که به‌طور نرمال نیازمند پشتیبانی سایرین هستند، را در خودرو تنها نگذارید. حیوانات خانگی نباید در خودرو تنها گذاشته شوند. این احتمال وجود دارد این افراد یا حیوانات خانگی ناآگاهانه سوئیچ‌ها یا کنترل‌های داخل خودرو را فعال سازند و سهواً منجر به بروز صدمه جانی و یا تصادف جدی گردند.

سیستم قفل دابل (در صورت وجود)



هشدار

- مدل‌های مجهز به سیستم قفل دابل:
- عدم رعایت نکات احتیاطی ذیل می‌تواند باعث بروز شرایط خطرناک گردد. اطمینان حاصل نمایید که فعال‌سازی سیستم قفل دابل همواره در شرایط ایمن انجام گیرد:
- زمانی که خودرو دارای سرنشین است، برای قفل کردن درب‌ها هرگز از ریموت استفاده نکنید. این کار باعث به دام افتادن سرنشین‌ها در داخل خودرو می‌گردد، زیرا سیستم قفل دابل مانع باز کردن درب‌ها از داخل خودرو خواهد شد.
  - برای جلوگیری از به دام افتادن سرنشین‌ها در داخل خودرو، فقط زمانی که دید کافی و شفاف از خودرو دارید برای قفل کردن درب‌ها از ریموت استفاده نمایید.

در صورت استفاده از ریموت یا کلید مکانیکی برای قفل کردن درب‌ها، همه درب‌ها و همچنین، درب عقب قفل شده و سیستم قفل دابل فعال خواهد شد. به‌عبارت دیگر، هیچ از درب‌ها از داخل برای جلوگیری از سرقت قابل باز کردن نیستند.

زمانی که قفل درب با استفاده از کلید هوشمند یا کلید باز گردد، این سیستم غیرفعال خواهد شد. زمانی که درب‌ها با کلید قفل مرکزی قفل می‌شوند، سیستم قفل دابل فعال نخواهد شد.

### شرایط اضطراری

در صورتی که سیستم قفل دابل زمانی که شما داخل خودرو هستید، فعال شود (برای مثال، به هنگام تصادف یا سایر شرایط غیر منتظره)، دستورالعمل ذیل را دنبال نمایید.

برای غیرفعال شدن سیستم قفل دابل:

- سوئیچ استارت را در موقعیت ON قرار دهید. سیستم قفل دابل غیر فعال خواهد شد و باز کردن قفل کلیه درب‌ها با استفاده از کلید قفل مرکزی امکان‌پذیر خواهد بود. کلیه درب‌ها اکنون از داخل خودرو قابل باز و بسته کردن هستند.
- با استفاده از دکمه UNLOCK ریموت قفل درب‌ها را باز کنید. کلیه درب‌ها اکنون از داخل خودرو قابل باز کردن هستند.

### قفل کردن/ باز کردن قفل با کلید

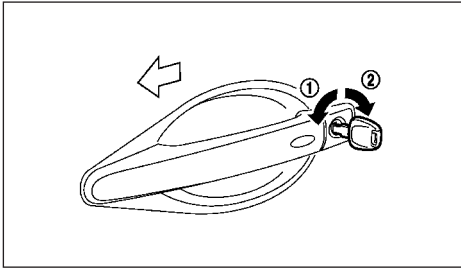

مدل فاقد سیستم قفل دابل

برای قفل کردن درب، کلید را داخل سیلندر کلید درب راننده نمایید و آن را به طرف جلو خودرو بچرخانید ①. کلیه درب‌ها از جمله درب صندوق عقب قفل خواهند شد. برای باز کردن قفل درب، کلید را به طرف عقب بچرخانید ②.

قفل کلیه درب‌ها از جمله درب صندوق عقب باز خواهد شد. در حالت باز کردن قفل درب انتحالی، فقط قفل درب طرف راننده باز خواهد شد.

مدل دارای سیستم قفل دابل

برای قفل کردن درب، کلید را داخل سیلندر کلید درب راننده نمایید و آن را به طرف جلو خودرو بچرخانید ①. کلیه درب‌ها از جمله درب عقب قفل شده و سیستم قفل دابل فعال خواهد شد.

### نوع B (مدل دارای سیستم قفل دابل)

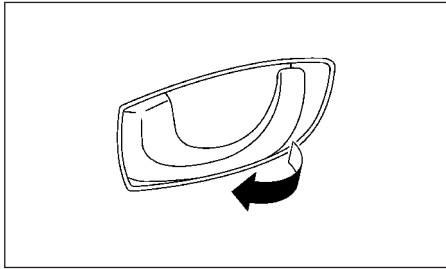

برای باز کردن قفل درب و باز کردن آن، مطابق با شکل دستگیره داخلی درب بکشید.

تا زمان غیر فعال شدن سیستم قفل دابل، باز کردن قفل درب‌ها با استفاده از این دستگیره امکان‌پذیر نخواهد بود.

### نوع A (مدل‌های بدون سیستم قفل دابل)

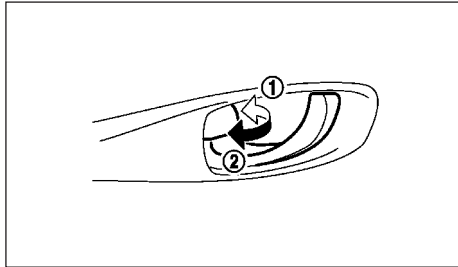

برای قفل کردن درب‌های جلو، دکمه دستگیره داخلی را در موقعیت قفل ① قرار دهید و سپس، درحالی که دستگیره درب را می‌کشید آن را ببندید.

برای قفل کردن درب‌های عقب، دکمه دستگیره داخلی را در موقعیت قفل ① قرار دهید و سپس، درب را ببندید.

استفاده از دکمه قفل دستگیره طرف راننده کلیه درب‌ها را قفل یا باز خواهد نمود (در صورت وجود).

برای باز کردن قفل، دکمه دستگیره داخلی را در موقعیت UNLOCK ② قرار دهید.

در زمان قفل بودن درب طرف راننده، نیاز به استفاده از دکمه دستگیره درب نیست. فقط، دستگیره داخلی درب را

برای باز کردن درب طرف راننده بکشید.

برای باز کردن قفل درب، کلید را به طرف عقب خودرو بچرخانید ②.

قفل کلیه درب‌ها از جمله درب صندوق عقب باز شده و سیستم قفل دابل غیرفعال خواهد شد.

در حالت باز کردن قفل درب انتخابی، فقط قفل درب طرف راننده باز خواهد شد و سیستم قفل دابل غیرفعال خواهد شد.

زمانی که دکمه استارت در حالت فشرده است، چرخاندن کلید نمی‌تواند باعث قفل شدن درب‌ها گردد.

قفل کردن با دکمه دستگیره داخلی درب

#### احتیاط

در زمان قفل کردن درب‌ها با استفاده از دکمه دستگیره داخلی درب، اطمینان حاصل نمایید که کلید را داخل خودرو جا نگذاشته‌اند.

## کلید قفل مرکزی درب

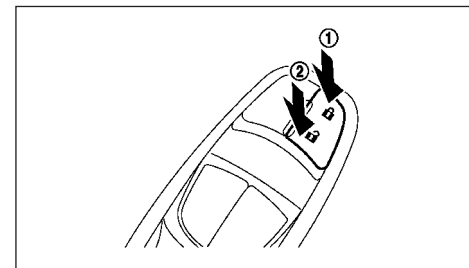

درب سمت راننده

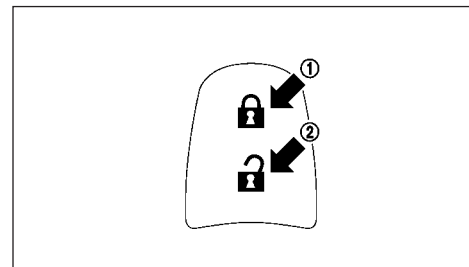

استفاده از کلید قفل مرکزی (واقع در رودری درب سمت راننده) کلیه درب‌ها را قفل یا باز می‌نماید. برای قفل کردن درب‌ها، کلید قفل مرکزی را در موقعیت LOCK (1) قرار دهید.

## احتیاط

- در زمان قفل کردن درب‌ها با استفاده از کلید قفل مرکزی، اطمینان حاصل نمایید که کلید را داخل خودرو جا نگذارید.
  - در صورت باقی ماندن کلید هوشمند داخل خودرو و قفل کردن درب با استفاده از کلید قفل مرکزی پس از خارج شدن از خودرو، کلیه درب‌ها پس از بسته شدن به‌خوکار مجدداً باز خواهند شد.
- برای باز کردن قفل، کلید قفل مرکزی را در موقعیت UNLOCK (2) قرار دهید.

زمانی که سوئیچ خودرو در موقعیت ON قرار دارد، چراغ نشانگر قفل درب (واقع در پشت آمپر) (در صورت وجود) روشن خواهد شد و روشن باقی می‌ماند. زمانی که سوئیچ خودرو در موقعیت OFF یا LOCK قرار گیرد، چراغ نشانگر قفل درب (به مدت ۳۰ دقیقه روشن خواهد ماند).

## قفل ایمنی کودک - درب‌های عقب

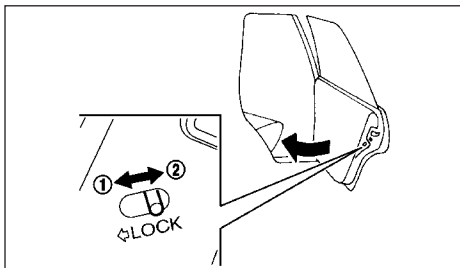

قفل ایمنی کودک مانع باز شدن تصادفی درب‌ها خواهد شد. بویژه زمانی که کودک در داخل خودرو باشد. زمانی که سوئیچ در موقعیت LOCK (1) قرار می‌گیرد، قفل ایمنی کودک برای درب‌های عقب فعال می‌شود و درب‌های عقب فقط از بیرون خودرو قابل باز کردن خواهند بود.

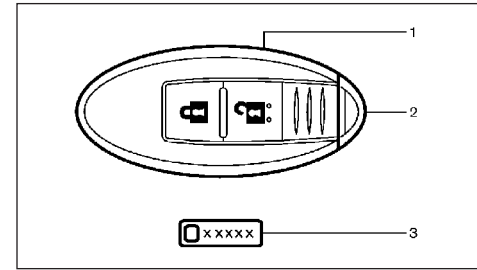

نوع A

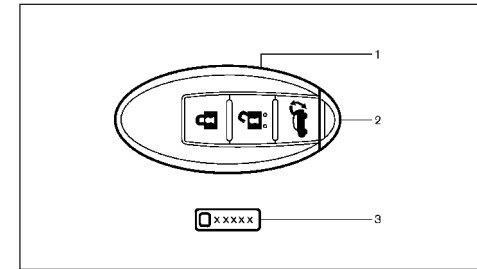

نوع B

● کلید هوشمند امواج رادیویی را در زمان فشرده شدن دکمه‌های ارسال می‌کند. این امواج رادیویی می‌توانند بر سیستم‌های ارتباطات و ناوبری هواپیماها اثر بگذارند. لذا از کلید هوشمند در زمان سفر با هواپیما استفاده ننمایید. اطمینان حاصل نمایید که دکمه‌های کلید هوشمند سهوا در زمان حمل بوسیله بار هواپیما درگیر نخواهند شد.

سیستم کلید هوشمند برای قفل کلیه درب‌ها و درب صندوق عقب به‌طور مستقیم با استفاده از کلید هوشمند یا فشار سوئیچ درخواست (دکمه روی دستگیره درب خودرو) زمانی که کلید داخل جیب یا کیف همراه‌تان باشد، عمل خواهد کرد. محیط و یا شرایط استفاده از کلید بر عملکرد سیستم کلید هوشمند اثر خواهند گذارد. اطمینان حاصل نمایید که اطلاعات ذیل را پیش از استفاده از سیستم کلید هوشمند به‌طور کامل مطالعه نموده‌اید.

## احتیاط

- اطمینان حاصل نمایید که هنگام استفاده از خودرو، کلید هوشمند را با خود به همراه داشته باشید.
- هرگز کلید هوشمند را در زمان ترک خودرو داخل آن جا نگذارید.
- زمانی که دمای محیط بیرونی بسیار پایین است، سیستم کلید هوشمند به درستی کار نخواهد کرد.
- کلید هوشمند همواره با خودرو در ارتباط است و خودرو امواج رادیویی ارسالی از کلید هوشمند را دریافت می‌کند. سیستم کلید هوشمند امواج رادیویی ضعیفی را ارسال می‌کند.

شرایط محیطی می‌تواند در عملکرد سیستم کلید هوشمند در شرایط عملیاتی ذیل تداخل ایجاد کند:

- در زمان استفاده از کلید هوشمند در مجاورت ارسال امواج رادیویی قوی، مانند برج تلویزیون، ایستگاه برق یا ایستگاه تلویزیون
- در مجاورت تجهیزات وایرلس، مانند تلفن همراه، ترانسیور و رادیو CB
- در تماس یا پوشیدن شدن کلید هوشمند توسط مواد فلزی
- در زمان وجود هر نوع کنترل از راه‌دور از نوع امواج رادیویی در نزدیکی سیستم
- زمانی که سیستم نزدیک به وسایل برقی مانند رایانه قرار می‌گیرد
- زمانی که خودرو نزدیک به پارک‌متر پارک شده است. در این موارد، پیش از استفاده از ویژگی کلید هوشمند شرایط را تصحیح نمایید، یا از کلید مکانیکی استفاده نمایید.
- اگرچه طول عمر باتری بر پایه شرایط عملیاتی متفاوت است، ولی طول عمر باتری به‌طور تقریبی ۲ سال برآورد می‌گردد. در صورتی که باتری تخلیه شود، آن را با باتری جدید تعویض نمایید.
- جهت کسب اطلاعات بیشتر در ارتباط با تعویض باتری، به "باتری" ذیل بخش "۸. نگهداری و اقداماتی که راننده باید انجام دهد."
- از آنجایی که کلید هوشمند به‌طور پیوسته امواج رادیویی را دریافت می‌نماید، در صورتی که کلید نزدیک به تجهیزات باشد که امواج رادیویی قوی را ارسال می‌کنند (مانند تلویزیون و رایانه شخصی)، آنگاه طول عمر باتری کاهش خواهد یافت.

۱. کلید هوشمند ①

۲. کلید مکانیکی (داخل کلید هوشمند) ②

۳. شماره سریال کلید ③



هشدار

- امواج رادیویی می‌تواند تاثیر منفی بر تجهیزات الکتروپزشکی داشته باشند. افرادی که از دستگاه تنظیم‌کننده ضربان قلب استفاده می‌نمایند باید جهت دریافت توصیه‌های لازم در ارتباط با تاثیرات احتمالی پیش از استفاده از این سیستم با تولیدکننده تجهیزات الکتروپزشکی مربوطه تماس حاصل نمایند.



## محدوده عملکرد کلید هوشمند

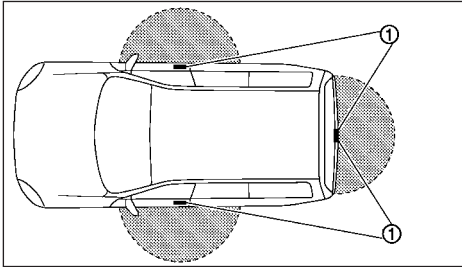

فقط زمانی می توانید از امکانات کلید هوشمند (در ارتباط با سوئیچ درخواست) استفاده نمایید که کلید هوشمند در محدوده تعیین شده از سوئیچ درخواست (1) قرار داشته باشد. زمانی که باتری کلید هوشمند تخلیه شده است و با امواج رادیویی قوی در نزدیکی مکان استفاده از کلید هوشمند قرار دارند، آنگاه دامنه عملکرد کلید هوشمند کاهش خواهد یافت و کلید هوشمند به درستی عمل نخواهد کرد.

محدوده عملکرد کلید هوشمند برابر ۸۰ سانتیمتر از سوئیچ درخواست روی دستگیره درب (1) می باشد. در صورتی که کلید هوشمند فاصله بسیار اندکی با شیشه درب، دستگیره درب، یا سپر عقب داشته باشد، دکمه فوق عمل نخواهد کرد.

زمانی که کلید هوشمند در محدوده عملیاتی خود قرار دارد، هرکس حتی افرادی که کلید را به همراه نداشته باشند، می توانند با فشار سوئیچ درخواست اقدام به باز/بستن قفل دربها (شامل درب عقب) نمایند.

● در صورتی که دمای بیرون زیر ۱۰- درجه سانتیگراد (۱۴ درجه فارنهایت) است، کلید هوشمند ممکن به درستی عمل ننماید.

● برای کلید از ابزار نگهدارنده مغناطیسی استفاده ننمایید.  
● کلید هوشمند را نزدیک به تجهیزاتی قرار ندهید که میدان مغناطیسی تولید می کنند؛ مثلاً، تلویزیون، تجهیزات صوتی و رایانه های شخصی

در صورت مفقود یا سرقت شدن کلید هوشمند، توصیه می گردد که کد ID آن کلید هوشمند پاک گردد. با این کار، از هرگونه استفاده غیرمجاز یا سوء استفاده از کلید سرقتی یا مفقود شده برای باز کردن قفل خودرو جلوگیری خواهد شد. جهت کسب اطلاعات بیشتر در ارتباط با نحوه پاک کردن کد ID کلید هوشمند، با نمایندگی مجاز نیسان تماس حاصل نمایید.

جهت کسب اطلاعات بیشتر در ارتباط با تعویض باتری، به «باتری» ذیل بخش «۸. نگهداری و اقداماتی که راننده باید انجام دهد.» مراجعه فرمایید.

ویژگی کلید هوشمند را می توانید غیر فعال سازید. جهت کسب اطلاعات بیشتر در ارتباط با نحوه غیرفعال سازی کارکرد کلید هوشمند، با نمایندگی مجاز نیسان تماس حاصل نمایید.

از آنجایی که فرمان به طور الکتریکی قفل می شود، در صورت قرار داشتن سوئیچ خودرو در موقعیت LOCK، اگر باتری خودرو به طور کامل تخلیه شده باشد، باز کردن قفل فرمان غیر ممکن خواهد بود. به یاد داشته باشید که باتری خودرو نباید به طور کامل تخلیه شود.

حداکثر ۴ کلید هوشمند برای یک خودرو قابل استفاده خواهد بود. جهت کسب اطلاعات بیشتر در ارتباط با خرید و استفاده از کلیدهای هوشمند اضافی، با نمایندگی مجاز نیسان تماس حاصل نمایید.

## احتیاط

- از قرار گرفتن کلید هوشمند در تماس با آب یا آب شور جلوگیری نمایید. این موضوع بر عملکرد سیستم اثر منفی خواهد گذارد.
- از انداختن یا پرتاب کردن کلید هوشمند خودداری ننمایید.
- از وارد کردن ضربه به کلید هوشمند خودداری ننمایید.
- از تغییر یا اصلاح کلید هوشمند خودداری ننمایید.
- خیس شدن کلید هوشمند می تواند باعث آسیب دیدن آن شود. در صورتی که کلید هوشمند خیس شد، آن را فوراً با استفاده از پارچه کاملاً خشک ننمایید.
- از قرار دادن کلید کلید هوشمند به مدت طولانی در محلی با دمای بیش از ۶۰ درجه سانتیگراد (۱۴۰ درجه فارنهایت) خودداری ننمایید.

## نحوه عملکرد کلید هوشمند

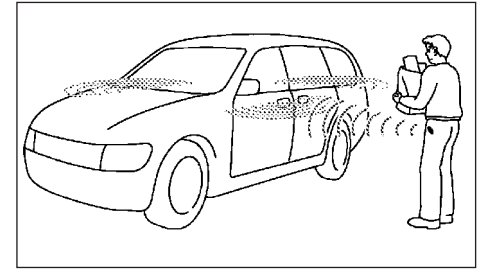

- سوئیچ درخواست روی دستگیره درب تحت شرایط ذیل به درستی عمل نخواهد کرد:
- زمانی که کلید هوشمند داخل خودرو قرار داشته باشد.
- زمانی که کلید هوشمند در محدوده عملیاتی تعیین شده قرار نداشته باشد.
- زمانی که هر یک از درب‌ها باز است یا به درستی بسته نشده است.
- زمانی که باتری کلید هوشمند تخلیه شده است.
- زمانی که سوئیچ خودرو در موقعیت ON قرار داشته باشد.

## نکات احتیاطی باز/ بستن قفل درب‌ها

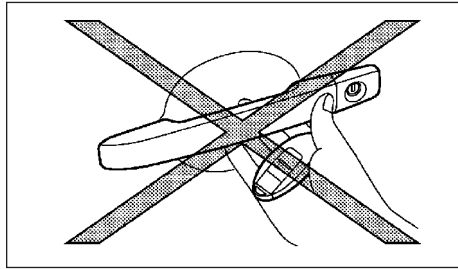

- از فشار دادن سوئیچ درخواست روی دستگیره درب در حالی که کلید هوشمند در دست‌تان قرار دارد (همانطور که در شکل نشان داده شده است) خودداری نمایید. فاصله نزدیک با دستگیره درب مانع تشخیص داخل/بیرون خودرو بودن کلید هوشمند توسط سیستم خواهد شد.
- پس از قفل کردن درب با استفاده از سوئیچ درخواست، دستگیره درب‌ها را امتحان و اطمینان حاصل نمایید که کلیه درب‌ها محکم بسته شده‌اند.
- برای جلوگیری از جا ماندن کلید هوشمند در داخل خودرو، اطمینان حاصل نمایید که کلید را با خود همراه دارید و سپس، اقدام به قفل درب‌ها نمایید.
- سوئیچ درخواست فقط زمانی قابل استفاده است که کلید هوشمند توسط سیستم کلید هوشمند تشخیص داده شود.
- پیش از فشار دادن سوئیچ درخواست، از کشیدن دستگیره درب خودداری نمایید. در این حالت، قفل درب باز خواهد شد ولی خود درب باز نمی‌شود. دستگیره درب را رها نمایید و مجدداً آن را برای باز کردن درب بکشید.

## باز کردن/ بستن قفل درب‌ها

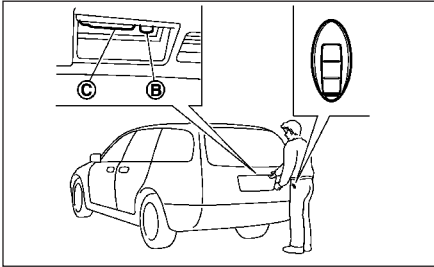
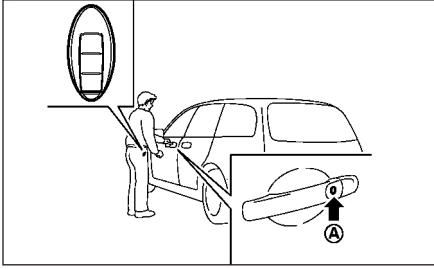

زمانی که کلید هوشمند را به همراه دارید، می‌توانید در محدوده تعیین شده از سوئیچ درخواست روی دستگیره درب (A) (طرف راننده یا سرنشین) و یا سوئیچ درخواست روی درب عقب (B) برای باز کردن و یا بستن قفل درب‌ها استفاده نمایید.

زمانی که درب‌ها را قفل یا باز نمایید، یا درب عقب را باز نمایید، چراغ خطر چشمک خواهد زد و آلام صوتی جهت تایید (در صورت وجود) به صدا در خواهد آمد.

سیستم چراغ خوشامدگویی و چراغ خروج از خودرو زمانی که درب‌ها (شامل درب عقب) را قفل یا باز نمایید، چراغ‌های جلو، عقب و پلاک برای مدت زمانی روشن خواهند شد. سیستم چراغ خوشامدگویی و چراغ خروج از خودرو را می‌توانید غیر فعال سازید. جهت کسب اطلاعات بیشتر در ارتباط با نحوه غیرفعال‌سازی این ویژگی، با نمایندگی مجاز نپسان تماس حاصل نمایید.

قفل کردن درب‌ها

1. سوئیچ خودرو را در موقعیت OFF قرار دهید.
2. اطمینان حاصل نمایید که کلید هوشمند را در زمان خروج از خودرو با خود به همراه دارید.
3. کلید درب‌ها را ببندید.
4. سوئیچ درخواست روی دستگیره درب (جلو یا عقب) A یا درب عقب B را فشار دهید:
5. کلید درب‌ها و درب عقب قفل خواهند شد. چراغ نشانگر قفل درب  (واقع در پشت آمپر) به مدت ۱ دقیقه روشن خواهد شد (در صورت وجود).
6. دستگیره‌ها را برای اطمینان از قفل شدن کامل درب‌ها بکشید.

### ویژگی غیرفعال شدن قفل درب‌ها

برای جلوگیری از قفل شدن درب‌ها درحالی که کلید هوشمند داخل خودرو جا مانده است، سیستم کلید هوشمند مجهز به ویژگی غیرفعال شدن قفل درب‌ها می‌باشد.

● زمانی که کلید هوشمند داخل خودرو باقی مانده است و شما تلاش نمایید که درب را با استفاده از سوئیچ درخواست سمت راننده پس از خروج از خودرو قفل نمایید، قفل کلید درب‌ها پس از بسته شدن درب به‌طور خودکار باز خواهند شد و آلارم صوتی به صدا در خواهد آمد.

● زمانی که کلید هوشمند داخل خودرو باقی مانده است درحالی که درب طرف راننده باز است و شما تلاش می‌نمایید که درب‌ها را با استفاده از کلید قفل مرکزی پس از خروج از خودرو قفل نمایید، آلارم هشدار داخلی پس از فشار دادن سوئیچ کلید قفل مرکزی یا سوئیچ درخواست دستگیره سمت راننده به صدا در خواهد آمد.

### احتیاط

ویژگی غیرفعال شدن قفل درب‌ها در شرایط زیر عمل نخواهد کرد:

- کلید هوشمند بر روی داشبورد قرار گرفته باشد.
  - کلید هوشمند روی کاور بخش بار (در صورت وجود) قرار گیرد.
  - کلید هوشمند داخل جعبه داشبورد قرار داشته باشد.
  - کلید هوشمند داخل یا نزدیک مواد فلزی قرار گیرد.
  - کلید هوشمند داخل جا لیوانی روی قرار گرفته باشد.
  - کلید هوشمند زیر لاستیک زاپاس قرار گرفته باشد.
- زمانی که کلید هوشمند خارج از خودرو قرار دارد ولی بسیار نزدیک به خودرو است، ممکن است ویژگی غیرفعال شدن قفل درب‌ها عمل نموده و مانع قفل شدن درب‌ها شود.

باز کردن قفل درب‌ها

تغییر بین حالت‌های متفاوت باز کردن قفل درب‌ها:

برای کسب اطلاعات بیشتر جهت انتخاب حالت‌های متفاوت باز کردن قفل درب‌ها، به "نمایشگر اطلاعات خودرو" ذیل بخش "۲. ابزارها و کنترل‌ها" مراجعه فرمایید. حالت انتخابی باز کردن قفل درب‌ها (در صورت وجود):

حالت انتخاب باز کردن قفل درب‌ها امکان باز کردن فقط درب راننده را از راه دور می‌دهد. این موضوع مانع ورود سارق از طریق درب‌های دیگر به داخل خودرو خواهد شد. ۱. اطمینان حاصل نمایید که کلید هوشمند را با خود به همراه دارید.

۲. سوئیچ درخواست روی دستگیره درب A یا سوئیچ درخواست روی دستگیره درب عقب B را فشار دهید:

۳. با فشار سوئیچ درخواست روی درب A یا سوئیچ درخواست روی درب عقب B:

قفل درب راننده باز می‌شود. با فشار سوئیچ درخواست روی دستگیره درب جلو سمت سرنشین:

قفل کلید درب‌ها (شامل بر درب عقب) باز می‌شوند (حالت انتخابی باز کردن قفل درب‌ها در دسترس نیست).

۴. در مدت زمان کمتر از ۵ ثانیه مجدداً سوئیچ درخواست روی دستگیره درب را فشار دهید.

۵. قفل کلید درب‌ها و درب عقب باز خواهد شد.

۶. دستگیره درب‌ها را برای اطمینان از باز شدن آنها امتحان نمایید.

حالت معمول باز کردن قفل کلید درب‌ها:

۱. اطمینان حاصل نمایید که کلید هوشمند را با خود به همراه دارید.

۲. سوئیچ درخواست روی دستگیره درب A یا سوئیچ درخواست روی درب عقب B را فشار دهید.

۳. قفل کلید درب و صندوق عقب باز خواهد شد.

در صورتی که دستگیره درب را بکشید در حالی که قفل درب‌ها باز می‌نمایید، قفل درب‌ها به‌طور کامل باز نخواهد شد. با برگرداندن دستگیره درب به وضعیت اولیه، قفل درب باز خواهد شد. در صورتی که پس از بازگرداندن دستگیره درب به وضعیت اولیه، قفل درب باز نشود، سوئیچ درخواست روی دستگیره درب را برای باز کردن قفل آن فشار دهید.

پس از فشار دادن سوئیچ درخواست روی دستگیره درب‌ها، بعد از طی مدت زمان ۳۰ ثانیه یا ۱ دقیقه کلیه درب‌ها مجدداً و به‌صورت خودکار قفل خواهند شد. مگر یکی از اقدامات زیر صورت پذیرد:

- باز کردن یکی از درب‌ها
- فشار دادن دکمه استارت

در صورتی که دکمه UNLOCK  از کلید هوشمند را در مدت زمان تعریف شده فشار دهید، کلیه درب‌ها به‌طور خودکار پس از مدت زمان تعریف شده بعدی قفل خواهند شد.

باز کردن درب عقب برقی (در صورت وجود)

۱. اطمینان حاصل نمایید که کلید هوشمند را با خود به همراه دارید.

۲. سوئیچ بازکننده برقی درب عقب C را فشار دهید.

۳. قفل درب عقب باز می‌گردد و سپس، درب به‌طور خودکار باز خواهد شد.

چراغ خطر ۴ باز چشمک می‌زند و آلام صوتی بیرونی به صدا در خواهد آمد.

برای بستن درب عقب برقی، می‌توانید دکمه درب عقب برقی بر روی کلید هوشمند یا کلید درب عقب برقی بر روی پنل داشبورد یا کلید روی درب عقب برقی را فشار دهید. (جهت کسب اطلاعات بیشتر، به «درب عقب» در ادامه این بخش مراجعه فرمایید.)

### سیگنال‌های هشدار

سیستم کلید هوشمند مجهز به ویژگی خاصی است که تعداد تلاش‌های ناموفق برای ورود به خودرو را محدود می‌سازد و مانع سرقت خودرو می‌گردد. زمانی که تلاش‌های ناموفق برای ورود به خودرو تشخیص داده می‌شوند، آلام هشدار صوتی به صدا درآمده و چراغ هشدار یا صفحه نمایش هشدار روی نمایشگر اطلاعات خودرو ظاهر خواهد شد.

### احتیاط

زمانی که آلام هشدار صوتی به صدا درآید یا چراغ هشدار یا صفحه نمایش هشدار ظاهر گردد، خودرو و کلید هوشمند را بررسی نمایید.

راهکارها	دلایل احتمالی	علائم و نشانه‌ها
اهرم تعویض گیربکس را در موقعیت P (پارک) قرار دهید.	دسته دنده در موقعیت P (پارک) قرار ندارد.	هشدار "Shift to Park" در نمایشگر اطلاعات خودرو ظاهر شده و آلام هشدار صوتی داخلی به‌طور پیوسته یا به مدت چند ثانیه به صدا در خواهد آمد (مدل‌های دارای گیربکس (Xtronic (CVT)
درب را به‌درستی ببندید.	سوئیچ خودرو در موقعیت OFF قرار دارد.	آلام صوتی داخلی به‌طور پیوسته پخش می‌گردد.
سوئیچ خودرو را در موقعیت OFF قرار دهید.	سوئیچ خودرو در موقعیت ON قرار دارد.	هشدار [KEY STSTEM FAULT] به رنگ زرد چشمک می‌زند، آلام صوتی بیرونی ۳ بار پخش می‌گردد و آلام صوتی هشدار داخلی برای چند ثانیه پخش می‌شود
دسته دنده را در موقعیت P (پارک) قرار دهید و سوئیچ خودرو را در موقعیت OFF قرار دهید.	سوئیچ خودرو در موقعیت OFF قرار دارد و دسته دنده در موقعیت P (پارک) قرار ندارد.	هشدار "Shift to Park" در نمایشگر اطلاعات خودرو ظاهر می‌شود و آلام صوتی هشدار بیرونی به‌طور پیوسته به صدا در می‌آید. (مدل‌های دارای گیربکس (Xtronic (CVT)
اطمینان حاصل نمایید که کلید هوشمند را با خود به همراه دارید.	کلید هوشمند داخل خودرو باقی مانده است.	آلام صوتی بیرونی به مدت چند ثانیه پخش می‌شود و قفل کلیه درب‌ها باز می‌گردد.
اطمینان حاصل نمایید که کلید هوشمند را با خود به همراه دارید.	کلید هوشمند داخل خودرو باقی مانده است.	آلام صوتی بیرونی به مدت چند ثانیه پخش می‌شود و قفل کلیه درب‌ها باز خواهد شد.
		در زمان فشار دادن دکمه <Lock>  بر روی کلید هوشمند یا سوئیچ درخواست روی دستگیره درب برای قفل کردن درب‌ها
		در زمان بستن درب با قراردادن دکمه قفل دستگیره داخلی در موقعیت LOCK

راهکارها	دلایل احتمالی	علائم و نشانه‌ها	
اطمینان حاصل نمایید که کلید هوشمند را با خود به همراه دارید. درب‌ها را به‌طور محکم ببندید.	کلید هوشمند داخل خودرو باقی مانده است. درب‌ها به درستی بسته نشده‌اند.	آلارم صوتی بیرونی به مدت چند ثانیه پخش می‌شود.	در زمان فشار دادن سوئیچ درخواست روی دستگیره درب برای قفل کردن درب
سوئیچ درخواست روی دستگیره درب را پس از بسته شدن آن فشار دهید.	سوئیچ درخواست روی دستگیره درب را پیش از بسته شدن آن فشار داده‌اید.		
باتری را با باتری جدید تعویض نمایید (به «باتری» ذیل بخش «۸. نگهداری و اقداماتی که راننده باید انجام دهد» مراجعه فرمایید).	شارژ باتری پایین است	هشدار [KEY SYSTEM FAULT] به رنگ سبز چشمک می‌زند.	در زمان فشار دادن دکمه استارت برای روشن کردن موتور
اطمینان حاصل نمایید که کلید هوشمند را با خود به همراه دارید.	کلید هوشمند داخل خودرو نیست.	هشدار [KEY SYSTEM FAULT] به رنگ زرد چشمک می‌زند و آلارم صوتی داخلی به مدت چند ثانیه پخش می‌شود.	
با نمایندگی مجاز نیشان تماس بگیرید	خرابی سیستم قفل فرمان الکتریکی یا سیستم کلید هوشمند	هشدار [KEY SYSTEM FAULT] در ابزار سنجش به رنگ زرد روشن می‌شود	در زمان فشار دادن دکمه استارت

## عملکرد سیستم ورودی بدون کلید از راه دور

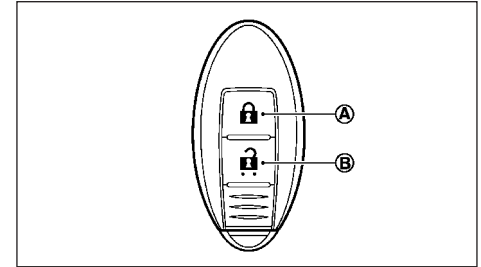

نوع A

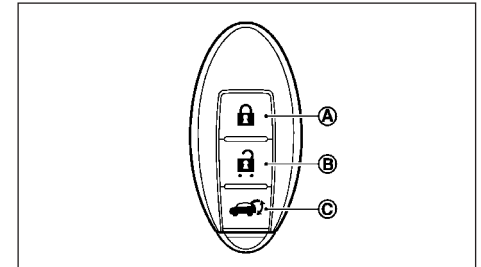

نوع B

(A) دکمه LOCK

(B) دکمه UNLOCK

(C) دکمه درب عقب برقی (در صورت وجود)

## محدوده عملیاتی

سیستم ورودی بدون کلید از راه دور (REMOTE) کلیه درب‌ها (شامل درب عقب) را قفل/باز می‌نماید. محدوده عملیاتی این سیستم به شرایط پیرامون خودرو بستگی دارد. برای اطمینان از عملکرد دکمه‌های قفل/باز کردن قفل، فاصله تا خودرو نباید بیش از ۱ متر (۳،۳ فوت) باشد. سیستم ورودی بدون کلید از راه دور تحت شرایط ذیل عمل نخواهد کرد:

- زمانی که کلید هوشمند در محدوده تعیین شده عملکرد قرار نداشته باشد.
  - زمانی که باتری کلید تخلیه شده باشد.
- جهت کسب اطلاعات بیشتر در ارتباط با تعویض باتری، به "باتری" ذیل بخش "۸. نگهداری و اقداماتی که راننده باید انجام دهد" مراجعه فرمایید.

## قفل کردن درب‌ها

۱. سوئیچ خودرو را در موقعیت OFF قرار دهید. اطمینان حاصل نمایید که کلید هوشمند را در زمان خروج از خودرو با خود به همراه دارید.
۲. کلیه درب‌ها (شامل درب عقب) را ببندید.
۳. دکمه LOCK (A) از کلید هوشمند را فشار دهید:
۴. کلیه درب‌ها قفل خواهند شد. چراغ نشانگر قفل درب (واقع در پشت آمپر) به مدت ۱ دقیقه روشن خواهد شد (در صورت وجود).
۵. دستگیره‌ها را برای اطمینان از قفل شدن کامل درب‌ها بکشید.

## احتیاط

پس از قفل کردن درب‌ها با استفاده از کلید هوشمند، اطمینان حاصل نمایید که کلیه درب‌ها به درستی قفل شده باشند.

## باز کردن قفل درب‌ها

هنگام تحویل خودرو، حالت بازکردن قفل درب به‌طور پیش‌فرض برای بازکردن قفل کلیه درب‌ها با یک بار فشار دکمه UNLOCK تنظیم شده است. حالت بازکردن قفل درب‌ها را می‌توانید به حالت انتخابی باز کردن قفل درب‌ها تغییر دهید.

تغییر بین حالت‌های متفاوت باز کردن قفل درب‌ها:

برای کسب اطلاعات بیشتر جهت انتخاب حالت‌های متفاوت باز کردن قفل درب‌ها، به "نمایشگر اطلاعات خودرو" ذیل بخش "۲. ابزارها و کنترل‌ها" مراجعه فرمایید. حالت معمول باز کردن قفل کلیه درب‌ها:

۱. دکمه UNLOCK (B) از کلید هوشمند را فشار دهید.
۲. قفل کلیه درب‌ها و صندوق عقب باز خواهد شد. حالت انتخابی باز کردن قفل درب‌ها:
۱. دکمه UNLOCK (B) از کلید هوشمند را فشار دهید.
۲. قفل درب راننده باز خواهد شد.
۳. دکمه UNLOCK (B) از کلید هوشمند را مجدداً فشار دهید.
۴. قفل کلیه درب‌ها (شامل بر درب عقب) باز می‌شود.

## قفل مجدد خودکار:

پس از فشار دادن دکمه (B) UNLOCK روی کلید هوشمند، بعد از طی مدت ۳۰ ثانیه یا ۱ دقیقه کلید درب ها مجدداً و به صورت خودکار قفل خواهند شد. مگر یکی از اقدامات زیر صورت پذیرد:

- باز کردن یکی از دربها
- فشار دادن دکمه استارت

## باز کردن درب عقب برقی (در صورت وجود)

۱. سوئیچ بازکننده برقی درب عقب (C) را به مدت بیش از ۱ ثانیه فشار دهید.
  ۲. قفل درب عقب باز می گردد و سپس، درب به طور خودکار باز خواهد شد.
- چراغ خطر ۴ باز چشمک می زند و آلام صوتی بیرونی پخش خواهد شد.

## بستن درب عقب



۱. سوئیچ بازکننده برقی درب عقب (C) را فشار دهید.
  ۲. سپس، درب به طور خودکار بسته خواهد شد.
- چراغ خطر ۴ باز چشمک می زند و پیام صوتی بیرونی پخش خواهد شد.
- در صورتی که دکمه (C) فشار داده شود درحالی که درب عقب باز یا بسته می شود، درب عقب در جهت عکس حرکت خواهد کرد.

## عملکرد چراغ خطر و بوق

زمانی که دربها یا درب عقب را با سوئیچ درخواست روی دستگیره درب یا سیستم ورودی بدون کلید از راه دور قفل یا باز می نمایید، چراغ خطر چشمک می زند و آلام صوتی بیرونی برای تایید پخش خواهد شد.

نحوه فعال شدن چراغ خطر و پخش آلام صوتی بیرونی در زمان قفل یا باز کردن دربها یا درب عقب در زیر توضیح داده شده است.

## حالت سیگنال چراغ خطر

عملکرد	قفل کردن درب	باز کردن قفل درب
سیستم کلید هوشمند (با استفاده از سوئیچ درخواست روی دستگیره درب یا درب عقب)	چراغ خطر - یکبار چشمک خواهد زد.	چراغ خطر - دوبار چشمک خواهد زد.
سیستم ورودی بدون کلید از راه دور (REMOTE) (با فشار دادن دکمه  یا  )	چراغ خطر - یکبار چشمک خواهد زد.	چراغ خطر - دوبار چشمک خواهد زد.



خودرو شما مجهز به یکی از دو سیستم ضدسرقت زیر است:

- سیستم هشدار سرقت
  - سیستم ضد سرقت ایموبلایزر نیسان (NATS)\*
- وضعیت سیستم ضد سرقت با چراغ نشانگر این سیستم در پشت آمپر نشان داده می‌شود.
- \* ایموبلایزر: دستگاه امنیت الکترونیک که از سرقت خودرو جلوگیری می‌کند.

سیستم هشدار سرقت (در صورت وجود) در صورت تشخیص ورود غیر مجاز به خودرو توسط سیستم، آلام های هشدار به صورت صوتی و بصری پخش خواهد شد.

### چراغ هشدار سیستم ضدسرقت

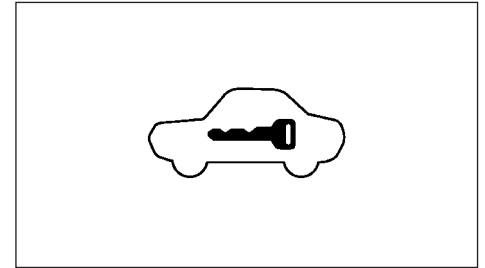

زمانی که سوئیچ خودرو در موقعیت LOCK یا OFF قرار گیرد، چراغ هشدار سیستم ضد سرقت واقع در پشت آمپر فعال شده و نشانگر عملکرد نرمال سیستم ضد سرقت می‌باشد.

مدل‌های دارای حسگر فراصوت:

### نحوه فعال‌سازی سیستم هشدار

۱. کلیه پنجره‌ها و سان‌روف را ببندید.
۲. سوئیچ خودرو را در موقعیت OFF قرار دهید.
۳. اطمینان حاصل نمایید که کلید هوشمند را به هنگام خروج از خودرو به همراه دارید.
۴. کلیه درب‌ها، درب عقب و درب موتور خودرو را با کلید هوشمند یا سوئیچ درخواست روی دستگیره درب ببندید.

در صورت باز بودن درب‌ها یا درب موتور، آلام صوتی به صدا در خواهد آمد. پس از بستن کامل درب‌ها، آلام صوتی متوقف خواهد شد.

۵. اطمینان حاصل نمایید که چراغ نشانگر سیستم ضد سرقت روشن شده است. این چراغ به مدت تقریباً ۲۰ ثانیه به‌طور سریع چشمک می‌زند و سپس، به آهستگی چشمک خواهد شد. اکنون سیستم فعال است. اگر ظرف ۲۰ ثانیه اول درب‌ها بوسیله کلید هوشمند یا سوئیچ درخواست روی دستگیره درب باز گردد، یا سوئیچ خودرو در موقعیت ON قرار گیرد، سیستم غیر فعال خواهد شد.

حتی زمانی که راننده و یا سرنشین‌ها داخل خودرو هستند، با قفل شدن درب‌ها و قرار گرفتن سوئیچ خودرو در موقعیت OFF سیستم فعال خواهد شد. برای غیرفعال کردن مجدد سیستم، سوئیچ خودرو را در موقعیت ON قرار دهید. در صورت خرابی سیستم، صدای بوق کوتاهی ۵ بار در زمان فعال شدن سیستم پخش می‌شود. در این صورت، باید سیستم توسط نمایندگی مجاز نیسان بازرسی شود.

### نحوه عملکرد سیستم هشدار سرقت

این سیستم آلام های ذیل را صادر می‌نماید:

- چراغ خطر یا چراغ‌های جلو چشمک می‌زنند و صدای آژیر به‌طور متناوب به مدت تقریباً ۳۰ ثانیه پخش می‌گردد (این صدای آژیر ۸ بار تکرار خواهد شد).
- هشدار به‌طور خودکار پس از ۳۰ ثانیه خاموش می‌شود. با این وجود، در صورتی که تلاش برای ورود به خودرو، این هشدار مجدداً فعال خواهد شد.

سیستم هشدار تحت شرایط ذیل فعال خواهد شد:

- هر یک از درب‌ها/درب عقب بدون داشتن کلید هوشمند یا بدون استفاده از سوئیچ درخواست باز شود.
  - درب موتور باز شود.
  - سیستم حسگر حجمی (حسگرهای فراصوت) تحریک شوند.
  - برق خودرو قطع شود.
- سیستم هشدار در موارد ذیل غیرفعال خواهد شد:
- خودرو با استفاده از دکمه UNLOCK کلید هوشمند یا سوئیچ درخواست از حالت قفل خارج شود.
  - سوئیچ خودرو در موقعیت ON قرار گیرد.

## سوئیچ لغوکننده عملکرد حسگر فراصوت

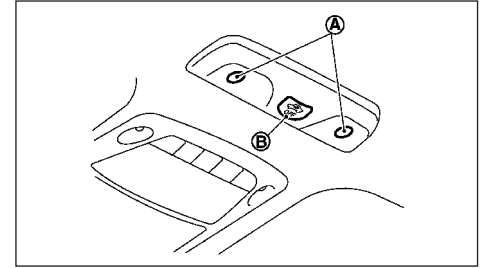

حسگرهای فراصوت A (سیستم حسگر حجمی) واقع در سقف حرکت در اتاق خودرو را تشخیص می‌دهد. زمانی که سیستم هشدار سرقت فعال می‌شود، حسگر فراصوت به‌طور خودکار روشن می‌شود.

غیر فعال‌سازی حسگرهای فراصوت (برای مثال، زمانی که حیوانات خانگی داخل خودرو هستند یا خودرو بوسیله کشتی حمل می‌گردد) امکان‌پذیر است.

برای غیرفعال کردن حسگرهای فراصوت در این حالت مراحل ذیل را دنبال نمایید:

۱. کلید پنجره‌های ببندید.
۲. سوئیچ خودرو را در موقعیت OFF قرار دهید.
۳. دکمه غیرفعال سازی B واقع در سقف حسگر فراصوت را فشار دهید. چراغ نشانگر امنیت شروع به چشمک‌زدن سریع می‌نماید.

۴. درب‌ها/درب موتور/درب عقب را ببندید و کلید هوشمند یا سوئیچ درخواست روی دستگیره درب را برای قفل کردن کلید درب‌ها/درب عقب فشار دهید. چراغ نشانگر شروع به چشمک‌زدن سریع خواهد نمود و آژیر صوتی یکبار به صدا در خواهد آمد.

حسگرهای فراصوت اکنون از کنترل سیستم هشدار خارج شده‌اند و غیرفعال هستند. سایر کارکردهای سیستم فعال باقی خواهند ماند تا زمانی که سیستم هشدار مجدداً غیر فعال (یا به اصطلاح، غیرمسلح) گردد.

سیستم ضد سرقت ایموبلایزر نیسان (NATS) سیستم ضد سرقت ایموبلایزر نیسان (NATS) مانع روشن کردن موتور بدون استفاده از کلید NATS تعریف شده برای خودرو خواهد شد.

در صورتی که موتور با استفاده از کلید NATS ثبت شده استارت نخورد، آنگاه احتمال بروز تداخل توسط موارد زیر وجود دارد:

- وجود کلید NATS دیگر
- وجود دستگاه پرداخت خودکار عوارض جاده‌ای
- وجود دستگاه‌های پرداخت خودکار دیگر
- دستگاه‌های دیگری که امکان ارسال سیگنال مشابه دارند.

مراحل ذیل را برای استارت مجدد خودرو دنبال نمایید:

۱. تجهیزاتی که باعث تداخل امواج می‌شوند را از مجاورت کلید NAST دور نمایید.
۲. سوئیچ خودرو را به مدت تقریباً ۵ ثانیه در موقعیت ON قرار دهید.
۳. سوئیچ خودرو را در موقعیت OFF یا LOCK قرار دهید و به مدت تقریباً ۱۰ ثانیه صبر نمایید.
۴. مراحل ۲ و ۳ را تکرار نمایید.
۵. اقدام به استارت مجدد موتور نمایید.
۶. مراحل فوق را تا حذف عوامل مربوط به تداخل امواج تکرار نمایید.

در صورتی که با این دستورالعمل موتور استارت نخورد، توصیه می‌گردد که کلید NATS ثبت شده را برای جلوگیری از تداخل امواج از تجهیزات دیگر جدا نگاه دارید.

چراغ نشانگر سیستم ضد سرقت

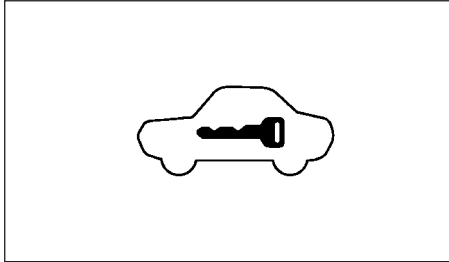

چراغ نشانگر سیستم ضد سرقت در پشت آمپر واقع شده است و وضعیت سیستم ضد سرقت نیسان (NATS) را نشان می‌دهد.

چراغ هشدار سیستم ضد سرقت NATS زمانی که سوئیچ خودرو در موقعیت LOCK، OFF یا ACC قرار گرفته فعال می‌شود. این چراغ نشانگر نشان می‌دهد که سیستم‌های امنیتی خودرو فعال هستند.

در صورتی که سیستم ضد سرقت نیسان (NATS) به درستی کار ننماید، این چراغ در حالی که سوئیچ خودرو در موقعیت ON قرار گرفته روشن باقی خواهد ماند.

در صورتی که این چراغ روشن باقی ماند و یا موتور استارت نخورد، در سریع‌ترین زمان ممکن با نمایندگی مجاز نیسان تماس حاصل نمایید. لطفاً، کلیدهای NATS را در زمان مراجعه با خود به همراه داشته باشید.



هشدار

- اطمینان حاصل نمایید که درب موتور بسته و به طور محکم در جای خود قفل شده است؛ در غیر این صورت، احتمال باز شدن آن در زمان رانندگی وجود دارد که می تواند منجر به تصادف گردد.
- از باز گذاردن درب موتور خودداری نمایید، زیرا دود یا بخارات متصاعد شده از محفظه موتور می توانند باعث وارد شدن صدمه جانی گردند.

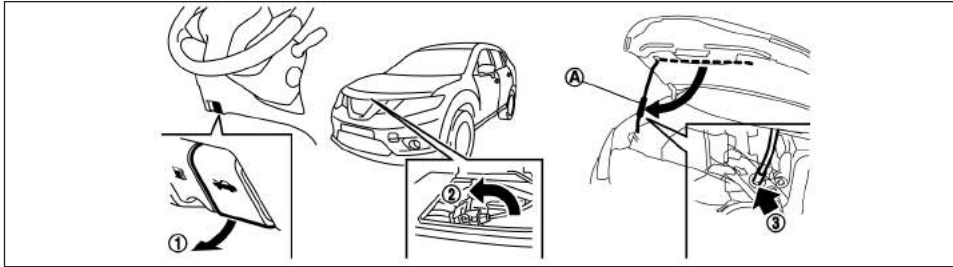

### باز کردن درب موتور

۱. اهرم رهاکننده قفل درب موتور ① واقع زیر داشبورد سمت راننده را فشار دهید؛ درب موتور اندکی بالا خواهد جهید.
  ۲. اهرم ② جلوی درب موتور را با دست بکشید.
  ۳. درب موتور را بالا بیاورید.
  ۴. میله تکیه گاه ③ را داخل اسلات تعبیه شده در چارچوب پشت واحد چراغ جلو داخل نمایید.
- قطعات پوشش دار A در زمان برداشتن یا برگرداندن میله تکیه گاه نگاه دارید. از تماس مستقیم با قطعات فلزی میله تکیه گاه خودداری نمایید؛ زیرا این قطعات می توانند پس از توقف کارکرد موتور همچنان داغ باشند.

### بستن درب موتور

۱. در زمان بستن درب موتور، میله تکیه گاه را مجدداً در محل اصلی خود قرار دهید.
۲. به آهستگی درب موتور را حدود ۲۰ تا ۳۰ سانتیمتر (۸ تا ۱۲ اینچ) پایین آورید و سپس، آن را رها نمایید.
۳. از قفل شدن آن در محل اطمینان حاصل نمایید.



هشدار

- اطمینان حاصل نمایید که درب عقب به طور کامل و محکم بسته شده است؛ در غیر این صورت، احتمال باز شدن آن حین رانندگی وجود دارد.
- از رانندگی درحالی که درب عقب باز بوده خودداری نمایید. این کار می تواند باعث ورود گازهای خطرناک اگزوز به داخل خودرو شود (جهت کسب اطلاعات بیشتر، به «گاز اگزوز (کربن دی اکسید)» ذیل بخش «۵. استارت و رانندگی» مراجعه فرمایید).
- زمانی که کودکان در اطراف خودرو بازی می نمایند، به یاد داشته باشید که احتمال گیر افتادن آنها در بخش بار و قفل شدن درب وجود دارد و این موضوع می تواند باعث وارد شدن صدمات جدی به آنها گردد. زمانی که از خودرو استفاده نمی نمایید، آن را قفل نمایید و درب عقب را ببندید و از دسترسی کودکان به کلیدهای خودرو جلوگیری نمایید.
- همواره اطمینان حاصل نمایید که دست ها و پاها به هنگام بسته شدن درب عقب در چارچوب درب قرار ندارند.

کنترل خودکار درب عقب برقی (در صورت وجود)  
 برای استفاده از قابلیت درب عقب برقی، اهرم تعویض گیربکس باید در موقعیت P (پارک) قرار گیرد.  
 در صورتی که ولتاژ باتری پایین باشد، این قابلیت عمل نخواهد کرد.

نحوه عملکرد کلید اصلی درب عقب برقی

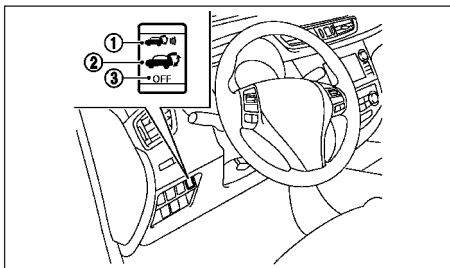

- 1 باز کردن خودکار درب عقب
  - 2 باز/بسته کردن خودکار درب عقب (کاربرد سوئیچ)
  - 3 کنترل دستی درب عقب
- قابلیت درب عقب برقی با استفاده از کلید اصلی درب عقب برقی واقع در پنل پائینی داشبورد سمت راننده قابل خاموش یا روشن کردن است.
- زمانی که این سوئیچ در موقعیت OFF (نوع A) یا (2) (نوع B) قرار می گیرد، باز/بسته کردن برقی درب عقب با دکمه متناظر روی کلید هوشمند امکان پذیر است.

در زمان باز شدن درب عقب، چراغ خطر ۴ بار چشمک می‌زند و آلام صوتی بیرونی پخش خواهد شد. تذکر

درب عقب با استفاده از سوئیچ درب عقب برقی A یا دکمه متناظر C روی کلید هوشمند قابل باز کردن است، حتی اگر درب عقب قفل شده باشد. درب صندوق به‌طور مستقل از سایر درب‌ها قابل قفل و باز کردن است.

باز کردن درب عقب برقی

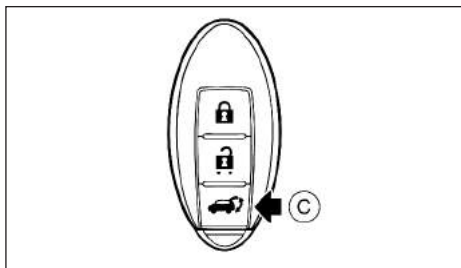

دکمه درب عقب برقی - کلید هوشمند

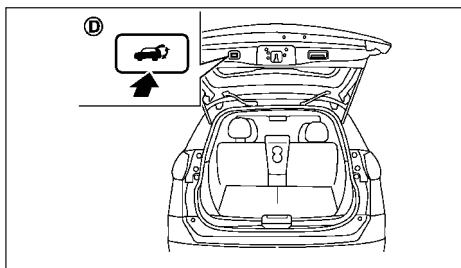

سوئیچ درب عقب برقی - درب عقب

باز کردن درب عقب برقی (کاربرد سوئیچ)

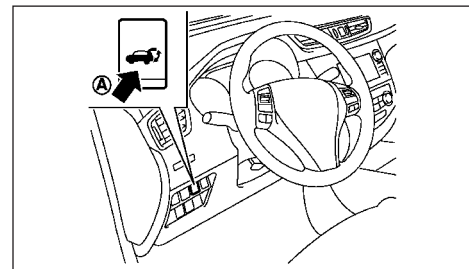

سوئیچ درب عقب برقی - پنل پائینی داشبورد سمت راننده

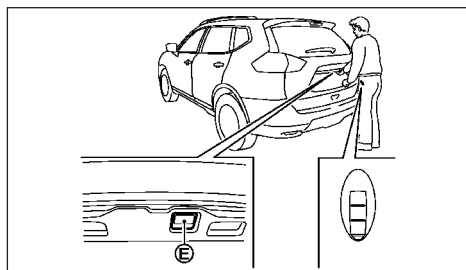

زمانی که درب عقب به‌طور کامل بسته باشد، این درب با رعایت دستورالعمل ذیل به‌صورت خودکار و بدون نیاز به اعمال نیرو باز خواهد شد:

۱. اطمینان حاصل نمایید که کلید هوشمند را با خود به همراه دارید.
۲. دست یا بار خود را نزدیک به حسگر E (به شکل) به مدت تقریبی ۱ ثانیه قرار دهید.
۳. قفل درب عقب باز خواهد شد و درب به‌طور خودکار باز می‌گردد.

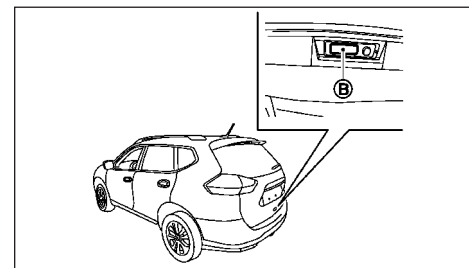

سوئیچ بازکننده درب عقب

زمانی که درب عقب به‌طور کامل بسته باشد، این درب به‌طور خودکار به یکی از شیوه‌های ذیل قابل باز کردن کامل خواهد بود:

- فشار دادن سوئیچ درب عقب برقی A روی پنل پائینی داشبورد به مدت بیش از ۱ ثانیه
- فشار دادن سوئیچ درب عقب برقی B
- فشار دادن دکمه درب عقب برقی C روی کلید هوشمند به مدت بیش از ۱ ثانیه

درب عقب بدون توجه به وضعیت قفل آن قابل باز کردن است.

توجه داشته باشید که حسگر فوق در شرایط ذیل عمل نخواهد کرد:

- کلید هوشمند را با خود به همراه نداشته باشید.
- درب عقب باز است.
- عملیات باز/بسته شدن خودکار درب عقب در حال انجام است.

● سوئیچ اصلی درب عقب برقی در موقعیت ① قرار نداشته باشد. جهت کسب اطلاعات بیشتر، به "سوئیچ اصلی درب عقب برقی" در ابتدای این بخش مراجعه فرمایید.

در زمان باز شدن درب عقب، چراغ خطر ۴ بار چشمک می‌زند و آلام صوتی بیرونی پخش می‌گردد.

### تذکر

● با استفاده از حسگر E، درب عقب به‌طور خودکار بسته نخواهد شد.

● درحالی‌که از حسگر E استفاده می‌شود، کلیه درب‌ها قفل می‌شوند.

● در صورتی‌که گرد و خاک روی سطح حسگر E وجود دارد. حسگر را با استفاده از پارچه تمیز پاک نمایید.

● وجود آب در پیرامون حسگر E احتمال خرابی آن را افزایش می‌دهد.

● دامنه عملیاتی F حسگر ۸۰ میلی‌متر (۳,۱ اینچ) از مرکز حسگر می‌باشد.

### احتیاط

● در صورتی‌که اشیایی غیر از دست یا بار وارد دامنه عملیاتی حسگر گردند، درحالی‌که کلید هوشمند را با خود همراه دارید، احتمال باز شدن درب عقب به‌طور ناخواسته وجود خواهد داشت.

● حتی اگر کلید هوشمند را با خود به همراه دارید، زمانی‌که اشیایی مانند دست‌کش چرمی که نور را جذب می‌نماید در دامنه عملیاتی حسگر قرار گیرد، درب عقب باز نخواهد شد.

● در صورتی‌که چراغ‌های جلو، نور خورشید یا سایر منابع نور که به‌طور مستقیم به حسگر می‌تابند، یا لوازم جانبی مانند فریم به پلاک متصل شده باشند، حتی اگر دست یا بار شما وارد دامنه عملیاتی حسگر شود و شما کلید هوشمند را با خود به همراه داشته باشید، احتمال باز نشدن درب عقب وجود دارد.

● در زمان شستشو، واکس‌زدن، یا نگهداری خودرو، قرار دادن یا تعویض کاورها، یا پاشیدن آب پیرامون حسگر، سوئیچ اصلی درب عقب برقی را در موقعیت ۲ یا ۳ قرار دهید.

● حسگر E اشیاء را با کمک نور مادون قرمز تشخیص می‌دهد. از حرکت دادن حسگر خودداری نمایید.

● در صورتی‌که مکان حسگر، زاویه آن یا جهت انعکاس نور تغییر نماید، احتمال عدم عملکرد، تشخیص نادرست یا سایر عیوب عملیاتی در حسگر افزایش می‌یابد.

● در صورتی‌که عملکرد باز/بسته کردن خودکار به‌طور متوالی انجام گیرد، حالت ایمنی فعال می‌گردد و قابلیت مذکور برای مدت زمانی معین غیرفعال می‌شود. در این صورت، شما باید صبر نمایید تا مدت زمان لازم سپری شود و سپس، مجدداً اقدام نمایید.

### بستن درب عقب برقی

زمانی‌که درب عقب به‌طور باز باشد، این درب به‌طور خودکار به یکی از شیوه‌های ذیل قابل بستن کامل خواهد بود:

● فشار دادن سوئیچ درب عقب برقی A روی پنل پائینی داشبورد

● فشار دادن سوئیچ درب عقب برقی D روی درب عقب

● فشار دادن دکمه درب عقب برقی C روی کلید هوشمند به مدت بیش از ۱ ثانیه

در زمان باز شدن درب عقب، چراغ خطر ۴ بار چشمک می‌زند و آلام صوتی بیرونی پخش خواهد شد.

● قابلیت تغییر خودکار حالت عملیاتی درب عقب

در صورتی‌که یکی از اقدامات ذیل در زمان باز/بسته کردن خودکار درب عقب صورت گیرد، آنگاه درب به‌طور خودکار در مسیر عکس حرکت خواهد کرد (یعنی، در صورت بسته شدن مجدداً باز می‌گردد و برعکس).

● فشار دادن سوئیچ درب عقب برقی A روی پنل پائینی داشبورد

● فشار دادن سوئیچ درب عقب برقی D روی درب عقب  
● فشار دادن دکمه درب عقب برقی C روی کلید هوشمند به مدت بیش از ۱ ثانیه  
در زمان تغییر حالت عملیاتی درب عقب، آلام صوتی بیرونی پخش خواهد شد.

ویژگی باز/بسته شدن خودکار در برخورد با مانع  
ویژگی باز/بسته شدن خودکار در برخورد با مانع (Auto Reverse Function) به طور خودکار جهت حرکت درب عقب را در برخورد با مانع تغییر می‌دهد. زمانی که واحد کنترل وجود مانع را شناسایی می‌نماید، درب عقب فوراً و به طور خودکار در جهت عکس حرکت خواهد کرد.  
در صورت تشخیص مانع دوم، حرکت درب عقب متوقف می‌شود. درب عقب وارد حالت کنترل دستی خواهد شد.  
حسگرهای فشاری در طرفین درب عقب واقع شده‌اند. در صورت تشخیص مانع بوسیله حسگر فشار در زمان بسته شدن خودکار درب عقب، جهت حرکت درب معکوس می‌گردد و فوراً به وضعیت کاملاً باز بر خواهد شد.

#### تذکر

در صورتی که حسگر فشار صدمه دیده باشد یا برداشته شود، قابلیت بسته شدن خودکار درب عقب غیرفعال می‌گردد.



#### هشدار

فاصله‌ای کوچکی درست پیش از قرارگیری درب در موقعیت بسته وجود دارد که غیر قابل تشخیص است. اطمینان حاصل نمایید که پیش از کار با درب عقب، دست‌ها یا سایر بخش‌های بدن کلیه سرنشین‌ها خارج از خودرو نیست.

کنترل دستی درب عقب  
در صورتی که قابلیت خودکار باز/بسته کردن درب عقب غیرفعال باشد، این درب را می‌توانید به طور دستی باز/بسته نمایید. در صورتی که چندین مانع در یک سیکل عملیاتی باز/بسته کردن درب عقب تشخیص داده شود یا در صورتی که ولتاژ باتری پایین باشد، آنگاه عملکرد خودکار باز/بسته کردن درب غیرفعال خواهد بود. زمانی که سوئیچ اصلی درب عقب برقی در موقعیت OFF قرار دارد، درب را می‌توانید به طور دستی با فشار سوئیچ بازکننده درب عقب باز نمایید. در صورتی که سوئیچ بازکننده درب عقب را در حین باز یا بسته شدن درب فشار دهید، عملکرد خودکار باز/بسته شدن درب لغو می‌شود و درب را می‌توانید به طور دستی باز/بسته نمایید.

قابلیت بسته شدن خودکار درب عقب (در صورت وجود)

در صورتی که درب عقب را اندکی پایین آورید، درب به طور خودکار کاملاً بسته خواهد شد.  
زمانی که قابلیت بسته شدن خودکار درب عقب فعال می‌گردد، از اعمال فشار اضافی برای بستن درب خودداری نمایید؛ در غیر این صورت، احتمال وارد شدن خسارت به درب و خرابی مکانیزم بسته شدن خودکار درب افزایش می‌یابد.

#### احتیاط

- درب عقب به‌طور خودکار پس از اندکی پایین آوردن بسته می‌شود. از قرار دادن دست‌ها و انگشتان خود در مسیر حرکت درب اجتناب نمایید؛ در غیر این صورت، احتمال بروز صدمات جانی افزایش خواهد یافت.
- از کارکرد کودکان با درب عقب جلوگیری نمایید.

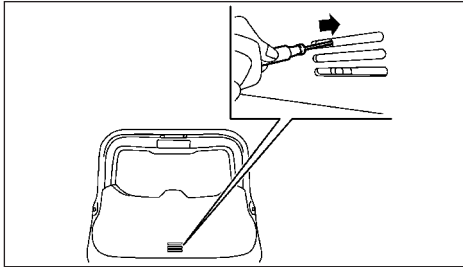

زمانی که باتری خودرو تخلیه شده است، قفل درب عقب از داخل خودرو قابل باز کردن است. به این منظور دستورالعمل زیر را دنبال نمایید:

۱. پشتی صندلی را به بخوابانید. (جهت کسب اطلاعات بیشتر، به "جمع کردن پشتی صندلی" ذیل بخش "۱. ایمنی - صندلی، کمربندهای ایمنی و سیستم‌های محافظ ایمنی مکمل" مراجعه فرمایید).
  ۲. با ابزار مناسب اهرم رهاکننده را به طرف راست حرکت دهید. قفل درب باز خواهد شد.
  ۳. درب عقب را به طرف بالا بکشید تا باز شود.
- برای تعمیر سیستم با نمایندگی مجاز نیشان تماس حاصل نمایید.

## درب باک سوخت



هشدار

سیستم حالت گاراژ

با اجرای دستورالعمل زیر، می توان درب عقب را برای باز شدن تا ارتفاع معین تنظیم نمود:

۱. با استفاده از سوئیچ درخواست روی دستگیره درب یا کلید هوشمند، درب عقب را باز نمایید.

۲. درب عقب را پایین آورید تا در موقعیت مطلوب قرار گیرد و نگاه دارید (در زمان تنظیم دستی، درب عقب در این فرآیند با مقاومت روبرو خواهد شد).

۳. درحالی که درب عقب را در موقعیت مطلوب نگاه داشته‌اید، سوئیچ درب عقب D واقع روی درب را به مدت تقریباً ۳ ثانیه یا تا زمان شنیدن ۲ صدای بوق فشار داده و نگاه دارید.

درب عقب را مطابق با تنظیم موقعیت مطلوب انتخابی باز خواهد شد. برای تغییر موقعیت تنظیم شده، مراحل ۱ تا ۳ را برای اعمال تنظیم جدید تکرار نمایید.

### احتیاط

ارتفاع درب عقب نباید در حالت گاراژ کمتر از تقریباً ۱/۳ فاصله تا کف باشد. حتی اگر ارتفاع کمتر از این مقدار باشد، ارتفاع به‌طور خودکار تقریباً برابر ۱/۳ فاصله از کف تنظیم خواهد شد.

اهرم بازکننده درب باک سوخت

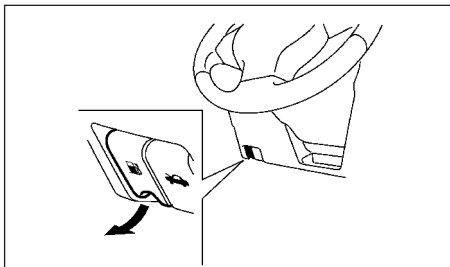

برای باز کردن درب باک، اهرم بازکننده آن واقع در زیر پنل پائینی داشبورد سمت راننده را بکشید. برای قفل کردن آن، درپوش باک سوخت را به‌طور دستی ببندید و از بسته شدن کامل آن اطمینان حاصل نمایید.

درپوش (داخلی) باک سوخت

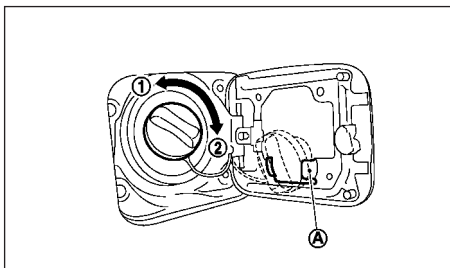

درپوش (داخلی) باک سوخت از نوع ضامن‌دار است. درپوش را در جهت عقربه ساعت بچرخانید ① تا زمانی که صدای کلیک ضامن آن شنیده شود ②.

- در شرایط خاص، سوخت خودرو بسیار اشتعال‌پذیر و قابل انفجار است. در زمان سوخت‌گیری، موتور خودرو را خاموش نمایید و از وجود شعله یا جرقه در نزدیکی درب باک اجتناب نمایید. در صورت عدم رعایت این موضوع، احتمال سوختگی یا وارد شدن صدمه جدی افزایش می‌یابد.
- سوخت ممکن است تحت فشار باشد. درپوش باک سوخت را تا نصف بچرخانید و صبر نمایید تا صدای خروج بخار بنزین متوقف گردد؛ این کار با هدف جلوگیری از پاشیدن سوخت به بیرون و بروز صدمات جانی احتمالی انجام می‌گیرد. سپس، درپوش را بردارید.
- فقط از درپوش باک سوخت نیسان یا نمونه معادل آن برای تعویض استفاده نمایید. این قطعه دارای شیر اطمینان داخلی است که در عملکرد صحیح سیستم سوخت و سیستم کنترل آلاینده‌گی گازهای متصاعده موثر است. درپوش نادرست می‌تواند باعث خرابی سیستم و یا بروز صدمات جانی گردد.



## غربیلک فرمان

در زمان سوخت‌گیری، درپوش باک سوخت را بر روی نگهدارنده تعبیه شده A مطابق با شکل قرار دهید.

### احتیاط

در صورتی که سوخت روی بدنه خودرو پاشید، آن را با استفاده از آب برای جلوگیری از صدمه به رنگ بدنه تمیز نمایید.

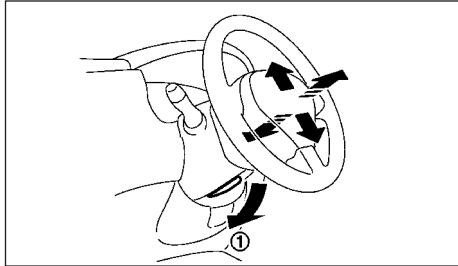

### هشدار

در زمان رانندگی از تنظیم غربیلک فرمان خودداری نمایید. در غیر این صورت، احتمال از دست دادن کنترل خودرو و بروز تصادف وجود دارد.

همانطور که در شکل نشان داده شده است، اهرم قفل فرمان ① را رها نمایید و غربیلک فرمان را در موقعیت مطلوب (بالا یا پایین، جلو یا عقب) تنظیم نمایید. اهرم قفل فرمان را برای قفل شدن غربیلک فرمان در جای خود محکم در موقعیت خود به عقب فشار دهید.

## آینه‌ها

### هشدار

موقعیت کلیه آینه‌ها را پیش از رانندگی تنظیم نمایید. در زمان رانندگی از تنظیم آینه‌ها خودداری نمایید؛ این موضوع می‌تواند مانع توجه کامل راننده به فرآیند رانندگی گردد.

### آینه نمای عقب داخلی

در حالی که آینه نمای عقب داخلی را نگهداشته‌اید، زوایای آینه را در موقعیت مطلوب تنظیم نمایید.

آینه داخلی با امکان تاریک شونده‌ی خودکار

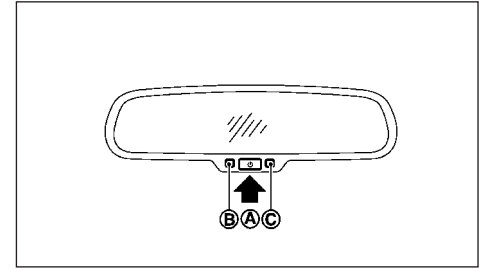

براساس طراحی، آینه داخلی به‌طور خودکار تابش (و انعکاس) نورها را با تشخیص شدت نور چراغ‌های جلو خودرو پشت سر تنظیم می‌نماید.

زمانی که سوئیچ خودرو در موقعیت ON قرار دارد، این آینه عمل خواهد کرد. سیستم ضد تابش (تاریک شونده) به‌طور خودکار روشن خواهد شد.

در زمان روشن شدن سیستم، چراغ (B) فعال بودن سیستم را نشان می‌دهد. و تابش خیره‌کننده چراغ‌های جلو خودرو عقب کاهش خواهد یافت.

این آینه با فشار دادن دکمه (A) به مدت ۳ ثانیه غیرفعال می‌شود. و چراغ نشانگر خاموش می‌گردد. برای روشن کردن این سیستم دکمه را مجدداً به مدت ۳ ثانیه فشار دهید.

از پوشاندن حسگر C، آویختن اشیاء به آینه یا اسپری ماده پاک‌کننده شیشه به‌طور مستقیم روی آینه خودداری نمایید؛ در غیر این‌صورت، حساسیت حسگر آینه کاهش خواهد یافت و آینه به درستی عمل نخواهد کرد.

آینه‌های جانبی



- در زمان حرکت آینه، از دست زدن به آینه‌ها خودداری نمایید؛ در غیر این‌صورت، احتمال وارد شدن صدمه به انگشتان یا خسارت دیدن آینه وجود دارد.
- هرگز درحالی‌که آینه‌های جانبی جمع شده‌اند اقدام به رانندگی ننمایید. این کار باعث کاهش دید عقب می‌گردد و احتمال تصادف را افزایش می‌دهد.
- اشیای در آینه‌های بیرونی نزدیک‌تر از آنچه که به نظر می‌رسد، دیده خواهند شد.
- ابعاد و فاصله اشیاء در این آینه‌ها واقعی نیستند.

تنظیم آینه‌های جانبی برقی

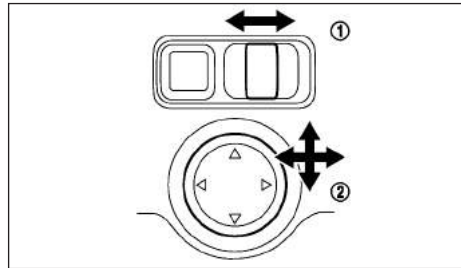

زمانی که سوئیچ خودرو در موقعیت ON یا ACC قرار دارد، استفاده از پنل کنترل آینه‌های جانبی امکان‌پذیر می‌باشد. ۱. دکمه کنترل را برای انتخاب آینه بیرون چپ یا راست به طرف چپ یا راست حرکت دهید ①.

۲. آینه را با فشار دادن دکمه کنترل مطابق با شکل ② در موقعیت مطلوب تنظیم نمایید.

گرم‌کن آینه‌های جانبی

زمانی که سوئیچ مه‌زدا شیشه عقب فعال می‌شود، آینه‌های نمای عقب بیرون نیز گرم خواهند شد.

جمع کردن آینه‌ها

جمع کردن آینه‌ها (در صورت وجود)

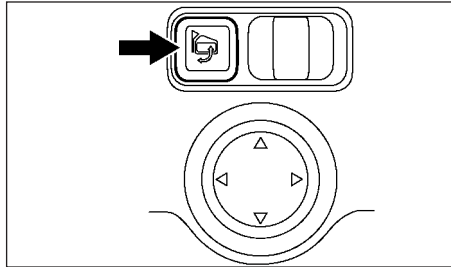

زمانی که سوئیچ خودرو در موقعیت ON یا ACC قرار دارد، استفاده از پنل کنترل آینه‌های جانبی امکان‌پذیر می‌باشد. زمانی که دکمه جمع‌کننده آینه‌های جانبی را فشار دهید، آینه‌های جانبی به‌طور خودکار جمع خواهند شد. برای باز شدن آینه، فقط کافیست این دکمه را مجدداً فشار دهید.

احتیاط

کاربرد پیوسته قابلیت جمع کردن/باز کردن آینه‌های بیرونی می‌تواند باعث توقف عملکرد سوئیچ گردد.

## ترمز حالت پارک

آینه تعبیه شده در آفتابگیر

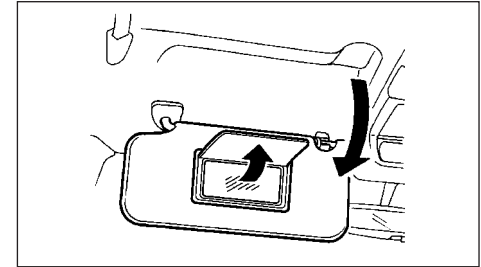

برای استفاده از آینه تعبیه شده در آفتابگیر ابتدا آفتابگیر را پایین بکشید و کاور آینه را بالا ببرید.

### ⚠ هشدار

- اطمینان حاصل نمایید ترمز حالت پارک پیش از رانندگی غیرفعال شده است. عدم توجه به وضعیت ترمز پارک می تواند باعث خرابی سیستم ترمز گردد و احتمال بروز تصادف را افزایش می دهد.
- از بیرون خودرو اقدام به غیرفعال کردن ترمز حالت پارک ننمایید. در صورت حرکت خودرو، فشار دادن پدال ترمز غیر ممکن خواهد بود و احتمال بروز تصادف افزایش می یابد.
- هرگز از اهرم تعویض گیربکس بجای ترمز حالت پارک استفاده ننمائید. هنگام پارک خودرو از فعال بودن ترمز حالت پارک اطمینان حاصل نمایید.
- هرگز کودکان یا افراد بزرگسال که به طور نرمال نیازمند پشتیبانی سایرین هستند، را در خودرو تنها نگذارید. این احتمال وجود دارد این افراد باعث غیرفعال شدن ترمز حالت پارک و بروز تصادف گردند. و سهوا منجر به صدمه جانی و یا تصادف جدی گردند.

### عملکرد خودکار

هنگامی که پدال گاز در حالت روشن بودن موتور فشرده شده باشد، سیستم ترمز حالت پارک بصورت خودکار غیر فعال خواهد شد.

در مدل های دارای گیربکس Xtronic (CVT)، کمربند ایمنی طرف راننده باید بسته شده باشد.

### ⚠ هشدار

- در صورتی که موتور بدون استفاده از سوئیچ خودرو خاموش شود (برای مثال، خرابی موتور)، ترمز حالت پارک الکتریکی به طور خودکار فعال نخواهد شد.
- پیش از ترک خودرو، اهرم تعویض گیربکس را در موقعیت پارک (P) قرار دهید و اطمینان حاصل نمایید که چراغ هشدار ترمز حالت پارک الکتریکی روشن خواهد شد که فعال بودن ترمز حالت پارک الکتریکی را نشان می دهد. این چراغ هشدار برای مدت زمانی پس از قفل شدن درب راننده روشن باقی خواهد ماند.

### احتیاط

برای پارک کردن خودرو در شرایط آب و هوایی سرد (زیر ۰ درجه سانتیگراد (۳۲ درجه فارنهایت))، از اعمال ترمز حالت پارک الکتریکی خودداری نمایید. در صورتی که ترمز حالت پارک الکتریکی در آب و هوای سرد مورد استفاده قرار گیرد، احتمال انجماد ترمز و عدم رها شدن آن وجود دارد. اهرم تعویض گیربکس را در پارک (P) قرار دهید و مانع نگهدارنده مناسب در مقابل و پشت چرخها بگذارید.

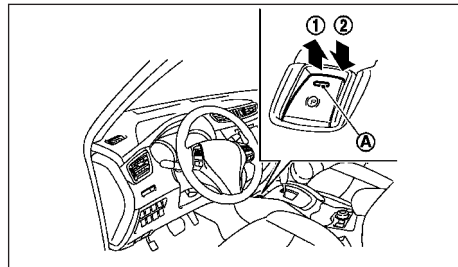

سیستم الکترونیکی ترمز حالت پارک امکان فعال شدن بصورت اتوماتیک با استفاده از کلید حالت پارک را دارد.

## تذکر

- برای جلوگیری از فعال شدن خودکار ترمز حالت پارک پس از خاموش کردن موتور، سوئیچ خودرو را در موقعیت OFF قرار دهید، پدال ترمز را فشار دهید و سوئیچ ترمز حالت پارک را پیش از باز کردن درب راننده فشار دهید.
- در صورت خرابی در سیستم ترمز حالت پارک الکتریکی (برای مثال، بخاطر تخلیه باتری)، با نمایندگی مجاز نيسان تماس حاصل نمایید.

## عملکرد دستی

- در صورتی که موتور بدون استفاده از سوئیچ خودرو (برای مثال، خرابی موتور) خاموش گردد ترمز حالت پارک الکتریکی به طور خودکار فعال نمی‌شود. در این صورت، ترمز حالت پارک را می‌توانید به طور دستی فعال نمایید.
- فعال کردن: سوئیچ را بالا (1) بکشید. چراغ نشانگر مربوطه (A) روشن خواهد شد.
- غیرفعال کردن: زمانی که سوئیچ خودرو در موقعیت ON قرار دارد، پدال ترمز را رها نمایید و سوئیچ را پایین (2) فشار دهید. چراغ نشانگر مربوطه (A) خاموش خواهد شد.
- پیش از رانندگی، اطمینان حاصل نمایید که چراغ هشدار ترمز (P) خاموش شده باشد. جهت کسب اطلاعات بیشتر، به "چراغ‌های هشدار، چراغ‌های نشانگر و پیام‌های صوتی" ذیل بخش "۳. ابزارها و کنترل‌ها" مراجعه فرمائید.

## تذکر

- در صورتی که رانندگی بدون غیرفعال کردن ترمز حالت پارک آغاز شود، آلام صوتی پخش خواهد شد (جهت کسب اطلاعات بیشتر به "آلام های صوتی" ذیل بخش "۳. ابزارها و کنترل‌ها" مراجعه فرمائید).
- زمانی که ترمز حالت پارک الکتریکی فعال/غیرفعال می‌شود، صدای آن از بخش تحتانی صندلی عقب به گوش خواهد رسید. این مسئله نرمال است و نباید خرابی محسوب گردد.
- در صورت فعال/غیرفعال کردن مکرر ترمز حالت پارک الکتریکی در مدت زمانی کوتاه، ترمز حالت پارک برای جلوگیری از گرمایش بیش از حد قطعات سیستم ترمز حالت پارک عمل نخواهد کرد. در این صورت، پس از انتظار به مدت تقریباً ۱ دقیقه مجدداً سوئیچ ترمز حالت پارک الکتریکی را فشار دهید.
- به منظور فعال کردن ترمز حالت پارک الکتریکی به هنگام رانندگی در شرایط اضطراری، سوئیچ ترمز حالت پارک را بالا بکشید و نگاه دارید. با رها کردن سوئیچ، ترمز حالت پارک غیر فعال خواهد شد.
- زمانی که سوئیچ ترمز حالت پارک الکتریکی به هنگام رانندگی بالا کشیده شود، ترمز حالت پارک فعال خواهد شد و آلام صوتی پخش می‌گردد. چراغ نشانگر ترمز حالت پارک بر روی پشت آمپر و بر روی سوئیچ ترمز حالت پارک روشن خواهد شد. این موضوع نباید خرابی محسوب گردد. چراغ‌های نشانگر ترمز حالت پارک الکتریکی زمانی که ترمز حالت پارک غیرفعال شده خاموش خواهند شد.

- زمانی که سوئیچ خودرو در موقعیت OFF یا ACC قرار دارد در حالی که سوئیچ ترمز حالت پارک الکتریکی بالا کشیده می‌شود، چراغ نشانگر ترمز حالت پارک به مدت زمان کوتاهی روشن باقی خواهد ماند.

## رانندگی در حال یدک‌کشی تریلر

- بسته به وزن خودرو و تریلر یدک و زاویه شیب، احتمال حرکت خودرو به عقب در زمان رانندگی در سربالایی وجود دارد. برای جلوگیری از آن، سوئیچ ترمز حالت پارک را بالا بکشید و پدال گاز را فشار دهید (این کار همانند ترمز حالت پارک معمولی انجام می‌گیرد).
- نکات ذیل را برای جلوگیری از برگشت ناخواسته خودرو به عقب بر روی شیب موارد زیر را رعایت نمایید:
- ۱. سوئیچ ترمز حالت پارک را بالا بکشید و نگاه دارید و پدال گاز را فشار دهید. ترمز حالت پارک درگیر باقی خواهد ماند و مانع تمایل خودرو به عقب بر روی شیب خواهد شد.
- ۲. به مجرد این که موتور توان لازم را برای حرکت رو به جلو چرخ‌ها فراهم کرد، سوئیچ ترمز حالت پارک را غیرفعال نمایید.



## 4 صفحه نمایشگر، بخاری و تهویه مطبوع و سیستم صوتی

- نکات احتیاطی ایمنی ..... 4-2
- پانل کنترل چند منظوره (مدل‌های دارای سیستم ناوبری) ..... 4-2
- نحوه استفاده از صفحه نمایش لمسی ..... 4-3
- نحوه استفاده از دکمه کنترل روشنایی/ دکمه (ON/OFF) ..... 4-3
- صفحه نمایش ..... 4-3
- نحوه استفاده از دکمه ENTER/ دکمه چرخان ..... 4-4
- نحوه استفاده از دکمه BACK ..... 4-4
- اطلاعات و تنظیمات خودرو (مدل‌های دارای سیستم ناوبری) ..... 4-4
- نحوه استفاده از دکمه INFO ..... 4-4
- نحوه استفاده از دکمه SETUP ..... 4-4
- مانیتور نمای ۳۶۰ درجه (AVM) ..... 4-6
- نماهای قابل رویت ..... 4-6
- تفاوت بین فواصل پیش‌بینی شده و واقعی ..... 4-10
- نحوه تغییر صفحه نمایش ..... 4-11
- سیستم تشخیص هشدار اشیاء در گوشه دوربین (در صورت وجود) ..... 4-11
- سیستم تشخیص اشیای متحرک (MOD) ..... 4-12
- نحوه تنظیم صفحه نمایش ..... 4-14
- نکات کاربردی ..... 4-15
- دریچه‌های تهویه ..... 4-15
- دریچه‌های تهویه وسط ..... 4-15
- دریچه‌های تهویه جانبی ..... 4-16
- دریچه‌های تهویه عقب (در صورت وجود) ..... 4-16
- بخاری و تهویه مطبوع ..... 4-16
- نکات کاربردی (برای سیستم تهویه مطبوع اتوماتیک) ..... 4-17
- سیستم اتوماتیک بخاری و تهویه مطبوع ..... 4-18
- سرویس و نگهداری سیستم تهویه مطبوع ..... 4-19
- دکمه گرم کن (مه زدای) شیشه جلو (در صورت وجود) ..... 4-20
- گرم کن (مه زدای) شیشه جلو (در صورت وجود) ..... 4-20
- سیستم صوتی (در صورت وجود) ..... 4-20
- نکات احتیاطی سیستم صوتی ..... 4-20
- آنتن ..... 4-26
- رادیو AM - FM به همراه دستگاه پخش CD (نوع B) ..... 4-27
- اتصال تلفن هوشمند با برنامه کاربردی NissanConnect ..... 4-31
- عملکرد پورت اتصال USB ..... 4-31
- سوکت AUX ..... 4-32
- سوئیچ روی غربلیک فرمان برای کنترل سیستم صوتی ..... 4-32
- نگهداری و پاک کردن حافظه پخش USB/دیسک ..... 4-33
- سیستم هندزفری بلوتوث (نوع B) ..... 4-34
- اطلاعات قوانین و مقررات ..... 4-34
- دکمه‌های کنترل و میکروفن ..... 4-35
- دستورالعمل اتصال ..... 4-35
- دفتر تلفن ..... 4-35
- برقراری تماس ..... 4-35
- دریافت تماس ..... 4-35
- در حین تماس ..... 4-35
- خاتمه تماس ..... 4-35
- تنظیمات بلوتوث ..... 4-35
- تنظیمات تلفن ..... 4-35

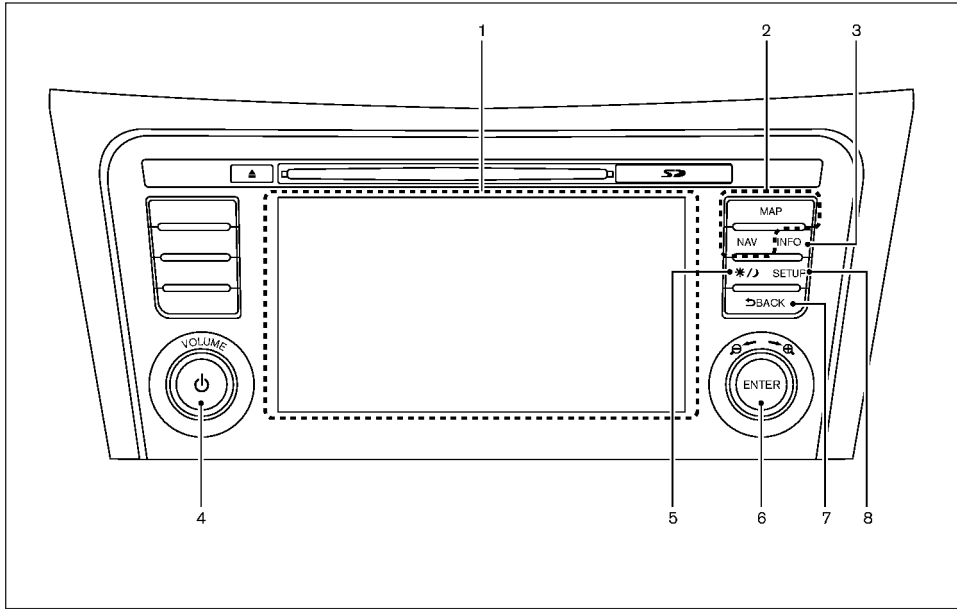

هشدار

- از تنظیم دکمه‌ها/سوئیچ‌های کنترل بخاری و تهویه مطبوع یا سیستم صوتی در هنگام رانندگی خودداری نمایید. این کار می‌تواند باعث از دست دادن کنترل تمرکز در رانندگی گردد.
- در صورت مشاهده ورود اشیای خارجی به داخل سخت‌افزار سیستم، ریختن مایعات روی سیستم یا مشاهده دود یا کف خارج شده از سیستم یا هرگونه شرایط غیرنرمال، استفاده از سیستم را فوراً متوقف کرده و با نمایندگی مجاز نیشان تماس حاصل نمایید. نادیده گرفتن چنین شرایطی می‌تواند باعث بروز تصادف، آتش‌سوزی یا برق‌گرفتگی شود.
- از باز کردن یا اعمال تغییرات در سیستم خودداری نمایید؛ این کار می‌تواند باعث بروز تصادف، آتش‌سوزی یا برق‌گرفتگی شود.

#### احتیاط

زمانی‌که موتور خاموش است، استفاده طولانی مدت از سیستم می‌تواند باعث تخلیه باتری گردد.

1. صفحه نمایش (صفحه 3-4)
2. در ارتباط با دکمه‌های کنترل سیستم ناوبری، به راهنمای جداگانه سیستم ناوبری مراجعه نمایید.
3. دکمه INFO (صفحه 4-4)
5. دکمه کنترل روشنایی/دکمه ON/OFF صفحه نمایش (صفحه 3-4)
6. دکمه ENTER/دکمه چرخان (صفحه 4-4)
7. دکمه BACK (صفحه 4-4)
8. دکمه SETUP (صفحه 4-4)

نحوه استفاده از صفحه نمایش لمسی



هشدار

- در صورت وارد شدن ضربه بوسیله اشیای سخت یا تیز، احتمال شکستن صفحه نمایش وجود دارد. در صورت شکستن شیشه صفحه نمایش، آن را لمس ننمایید؛ این موضوع می تواند باعث وارد شدن صدمه به دستها گردد.
  - برای پاک سازی صفحه نمایش، هرگز از پارچه زبر، الکل، بنزن، تینر یا هرگونه حلال یا دستمال کاغذی آلوده به مواد پاک کننده شیمیایی استفاده ننمایید.
  - از پاشیدن هرگونه مایع مانند آب یا عطرهای خودرو بر روی صفحه نمایش اجتناب نمایید. تماس با مایعات باعث خرابی سیستم خواهد شد.
  - برای تضمین ایمنی رانندگی، برخی کارکردهای صفحه نمایش در زمان رانندگی غیرفعال خواهند بود.
  - قابلیت های روی صفحه نمایش که در زمان رانندگی در دسترس نیستند به رنگ خاکستری در خواهند آمد یا خط می خورند.
  - خودرو را در مکان امنی پارک نمایید و سپس، سیستم ناوبری را فعال سازید.
- احتیاط**
- همواره تمام توجه خود را معطوف به فرآیند رانندگی نمایید.
  - از ویژگی هایی که مانع توجه کامل به فرآیند رانندگی می شود، استفاده ننمایید. در صورت عدم توجه، احتمال از دست دادن کنترل خودرو و متعاقباً، بروز تصادف افزایش می یابد.

عملکرد صفحه نمایش لمسی

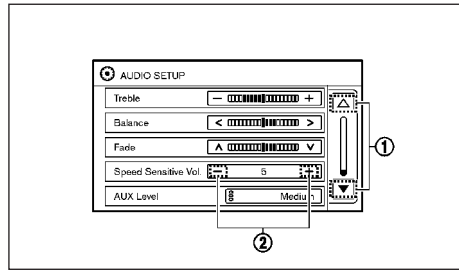

انتخاب آیتم ها :

جهت انتخاب آیتم مدنظر آن را لمس نمایید. مثلاً جهت انتخاب کلید [Treble]، کلید مربوطه را بر روی صفحه نمایش لمس نمایید. فلش بالا/پایین ① را بر روی صفحه نمایش برای نشان دادن صفحه قبل یا بعد لمس نمایید.

تنظیم آیتم ها:

کلید [+ ] یا [- ] ② را برای انجام تنظیمات هر آیتم لمس نمایید.

درج کاراکترهای حرفی/عددی:

کلید حرف یا عدد مدنظر را از صفحه کیبورد لمس نمایید. گزینه های زیر در زمان درج کاراکترها در دسترس قرار دارند:

• ABC/123

از این گزینه برای تغییر حالت بین صفحه کلید عددی و حرفی استفاده نمایید.

• SPACE

درج فاصله خالی

• DELETE

پاک کردن آخرین کاراکتر درج شده با یکبار لمس کردن؛ کلید DELETE را لمس نمایید و نگاه دارید تا کلیه کاراکترهای درج شده پاک شوند.

• OK

تایید اتمام درج کاراکترها

نگهداری صفحه نمایش لمسی

برای پاک کردن صفحه نمایش، از پارچه خشک و نرم استفاده نمایید. در صورت نیاز به استفاده از مواد پاک کننده از مقداری اندکی ماده پاک کننده خنثی با پارچه ای نرم استفاده کنید. هرگز آب یا ماده پاک کننده را به طور مستقیم روی صفحه نمایش اسپری ننمایید. ابتدا پارچه را مرطوب نمایید و سپس، صفحه نمایش را پاک کنید .

نحوه استفاده از دکمه کنترل روشنایی/دکمه ON/OFF صفحه نمایش

دکمه کنترل روشنایی/دکمه ON/OFF [☀/🌙] صفحه نمایش را برای تغییر میزان روشنایی صفحه نمایش بین حالت روز و شب فشار دهید. درحالی که آیتم تنظیم نور صفحه نمایش نشان داده می شود، با استفاده از دکمه چرخان تنظیم نور صفحه نمایش امکان پذیر است .

دکمه کنترل روشنایی/دکمه ON/OFF [☀/🌙] صفحه نمایش را فشار دهید و به مدت بیش از ۲ ثانیه برای خاموش کردن صفحه نمایش فشار دهید. این دکمه را مجدداً برای روشن کردن صفحه نمایش فشار دهید.



## اطلاعات و تنظیمات خودرو (مدل‌های دارای سیستم ناوبری)

نحوه استفاده از دکمه SETUP

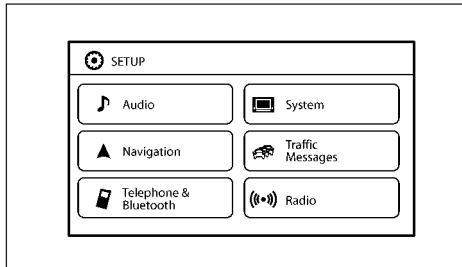

مثال

دکمه SETUP را برای مشاهده و انجام تنظیمات گزینه های زیر فشار دهید .

گزینه های در دسترس:

- AUDIO : صدا
- NAVIGATION : ناوبری
- TELEPHONE&BLUETOOTH : تلفن و بلوتوث
- SYSTEM : سیستم
- DISPLAY : نمایشگر
- CLOCK : ساعت
- LANGUAGE : زبان
- CAMERA DISPLAY SETTINGS (در صورت وجود) : تنظیمات نمایشگر دوربین
- TEMPREATURE UNIT : واحد دما
- TOUCH CLICK : یکبار کلیک با لمس
- BEEP TONES : انواع صدا برای پیام‌های صوتی
- FACTORY SETTINGS : تنظیمات کارخانه
- TRAFFIC MESSAGES : پیام‌های ترافیکی
- RADIO : رادیو

مشاهده اطلاعات خودروبر روی صفحه نمایش و اعمال تنظیمات مختلف از طریق صفحه نمایش امکان پذیر است . طرح‌ها و گزینه های روی صفحه نمایش بسته به مدل‌ها و مشخصات خودرو متفاوت هستند.

نحوه استفاده از دکمه INFO

دکمه INFO را برای نمایش اطلاعات زیر روی صفحه نمایش فشار دهید.

گزینه های در دسترس:

- MY APPS : برنامه‌های کاربردی من
- TRAFFIC MESSAGES : پیام‌های ترافیکی
- ECO SCORE : امتیاز ECO

[MY APPS] (در صورت وجود)

در صورت اتصال سیستم به تلفن هوشمند، برخی از برنامه‌های کاربردی با این سیستم قابل استفاده خواهند بود. جهت کسب اطلاعات بیشتر، به "اتصال تلفن هوشمند با برنامه کاربردی NissanConnect" در ادامه این بخش مراجعه فرمائید.

[TRAFFIC MESSAGES] (در صورت وجود)

پیام‌های ترافیکی (در صورت وجود) روی صفحه نمایش نشان داده می‌شوند. جهت کسب اطلاعات بیشتر، به راهنمای جداگانه سیستم ناوبری مراجعه فرمائید .

[ECO SCORE]

این ویژگی رفتار رانندگی را تحلیل نموده و امتیازی کلی متناسب را ارائه می‌کند.

نحوه استفاده از دکمه /ENTER دکمه چرخان

برای انتخاب گزینه های روی صفحه نمایش و یا اعمال/ تغییر تنظیمات، از دکمه /ENTER دکمه چرخان استفاده نمایید.

برای تایید آیتم انتخابی یا اعمال تنظیمات مدنظر دکمه ENTER را فشار دهید.

نحوه استفاده از دکمه BACK

دکمه BACK را برای برگشت به صفحه نمایش قبلی فشار دهید.

## تنظیمات صدا

تنظیمات صدا از صفحه نمایش تنظیمات صدا قابل تغییر هستند.

۱. دکمه SETUP را فشار دهید.

۲. کلید [AUDIO] را انتخاب نمایید.

۳. گزینه مدنظر برای تنظیم را انتخاب نمایید.

### کیفیت صدا BASS/TREBLE/BALANCE/FADE :

نوار نزدیک به کلیدهای مدنظر را روی صفحه نمایش برای تنظیم کیفیت تن صدا و تراز اسپیکرها لمس نمایید.

سطوح این ویژگی‌ها با استفاده از دکمه ENTER/دکمه چرخان قابل تنظیم است. جهت کسب اطلاعات بیشتر در ارتباط با عملکرد سیستم صوتی، به "راديو FM-AM به همراه دستگاه پخش CD (نوع B)" در ادامه این بخش مراجعه نمایید.

### تنظیم بلندی صدا مطابق با سرعت خودرو:

این ویژگی میزان بلندی صدای سیستم صوتی را متناسب با افزایش سرعت خودرو تنظیم می‌نماید. می‌توانید میزان حساسیت به سرعت خودرو را از 0 (OFF) تا ۵ تنظیم نمایید. در سطح بالاتر، افزایش صدا متناسب با سرعت خودرو بیشتر خواهد بود.

### سطح AUX:

این قابلیت میزان بلندی صدای منتقل شده از دستگاه‌های متصل به سیستم را تنظیم می‌نماید. سطح مدنظر [LOW] (بی صدا)، [MEDIUM] و [HIGH] (بلند) را می‌توانید انتخاب کنید.

## تنظیمات ناوبری:

تنظیمات ناوبری را قابل تغییر هستند. جهت کسب اطلاعات بیشتر، به راهنمای جداگانه سیستم ناوبری مراجعه فرمائید.

### تنظیمات تلفن و بلوتوث:

تنظیمات تلفن و بلوتوث قابل تغییر هستند. جهت کسب اطلاعات بیشتر، به "سیستم هندزفری بلوتوث (نوع B)" در ادامه این بخش مراجعه فرمائید.

### تنظیمات سیستم:

تنظیمات مختلف سیستم از این بخش قابل تغییر هستند.

۱. دکمه SETUP را فشار دهید.

۲. کلید [SYSTEM] را انتخاب نمایید.

۳. گزینه مدنظر برای تنظیم را انتخاب نمایید.

### صفحه نمایش:

کلیدهای متناظر را برای اعمال تنظیمات مدنظر انتخاب نمایید.

### ● روشنایی [Beightness]

تنظیم روشنایی صفحه نمایش

### ● حالت نمایش [Display mode]

این گزینه سطح روشنایی صفحه نمایش را متناسب با روشنایی داخل خودرو تنظیم می‌نماید. کلید [DISPLAY MODE] را برای انتخاب بین حالات (روز، شب و خودکار) لمس نمایید.

### ● جهت حرکت در منوها [Scroll Direction]

جهت حرکت در منوها را تنظیم می‌نماید. شما می‌توانید فلش بالا یا پایین را انتخاب نمایید.

## ساعت:

کلیدهای متناظر برای اعمال تنظیمات مدنظر انتخاب نمایید.

### ● TIME FORMAT

تنظیمات زمان ۱۲ یا ۲۴ ساعته

### ● DATE FORMAT

نمایش روز، ماه و سال بین ۵ فرمت متفاوت قابل انتخاب هستند.

### ● CLOCK MODE

انتخاب حالت های تنظیم دستی ساعت، تنظیم بر اساس منطقه زمانی، تنظیم اتوماتیک امکانپذیر است.

در زمان انتخاب گزینه [MANUAL]، حالت ساعت به‌طور دستی از صفحه نمایش [SET CLOCK MANUALLY] قابل تنظیم است.

با انتخاب گزینه [AUTO]، ساعت با استفاده از سیستم GPS به‌طور خودکار تنظیم می‌شود.

### ● SET CLOCK MANUALLY

در صورتی که گزینه [MANUAL] در تنظیمات [CLOCK MODE] انتخاب شده باشد، حالت (AM/PM) (در صورت وجود)، ساعت، دقیقه، روز، ماه و سال به‌طور دستی قابل تغییر هستند.

### ● DAYLIGHT SAVINGS TIME

گزینه زمان صرفه‌جویی روز هنگام را خاموش/روشن می‌نماید.

### ● TIME ZONE

انتخاب منطقه زمانی قابل اعمال از فهرست موجود

## مانیتور نمای ۳۶۰ درجه

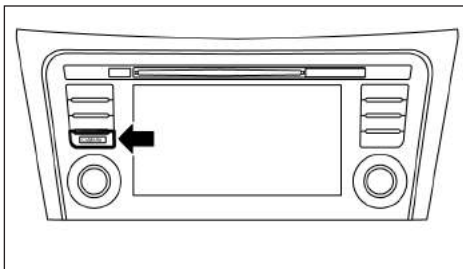

زمانی که سوئیچ خودرو در موقعیت ON قرار دارد، دکمه <CAMERA> را فشار دهید یا اهرم تعویض گیربکس را در موقعیت دنده عقب (R) قرار دهید. در این حالت، مانیتور نمای ۳۶۰ درجه فعال می‌گردد. این مانیتور نماهای متفاوتی را از پیرامون خودرو ارائه خواهد کرد.

### نماهای قابل رویت:

- نما از بالا
- نمای پیرامون خودرو
- نمای جانبی - جلو
- نمای ۳۶۰ درجه و جلو چرخ طرف سرنشین جلو
- نمای جلو
- نمای جلوی خودرو
- نمای عقب
- نمای عقب خودرو

براساس طراحی، این سیستم با هدف کمک به راننده در شرایطی مانند پارک دوبل یا پارک در جایگاه ویژه پارک کردن ارائه گردیده است.

### تنظیمات رادیو

تنظیمات مربوط به اعلان ترافیک (TA) و RDS قابل خاموش/روشن کردن است. زمانی که این گزینه روشن است، اطلاعات اعلان ترافیک دریافتی به‌طور خودکار در زمان دریافت پخش خواهند شد. اطلاعات اعلان ترافیک (TA) فقط در مناطق ارائه‌کننده این قابلیت در دسترس است.

### : LANGUAGE

انتخاب زبان صفحه نمایش

### : CAMERA DISPLAY SETTINGS (در صورت وجود) :

جهت کسب اطلاعات بیشتر، به "نحوه تنظیم صفحه نمایش" در ادامه این بخش مراجعه نمایید.

### : TEMPERATURE UNIT

انتخاب واحد دما: درجه سانتیگراد یا درجه فارنهایت

### : Touch Click

عکس العمل صوتی نسبت به لمس صفحه نمایش از طریق این منو قابل تغییر است، اگر وضعیت این گزینه روشن باشد، به ازاء هر لمس صفحه نمایش یکبار صدای کلیک بگوش خواهد رسید.

### : BEEP TONSE

خاموش یا روشن نمودن صدای بیپ از طریق منو امکان پذیر است. زمانی که این گزینه روشن است، صدای بوق به هنگام ظاهر شدن پیام روی صفحه نمایش پخش خواهد شد.

### : FACTORY SETTINGS

این کلید را برای برگرداندن تمام تنظیمات به حالت پیش فرض انتخاب نمایید.

تنظیمات پیام‌های ترافیکی

تنظیمات هشدار، اعلان و راهنمای اطلاعات ترافیکی قابل تنظیم است.

اطلاعات اعلان ترافیک (TA) فقط در مناطق ارائه‌کننده این قابلیت در دسترس است.

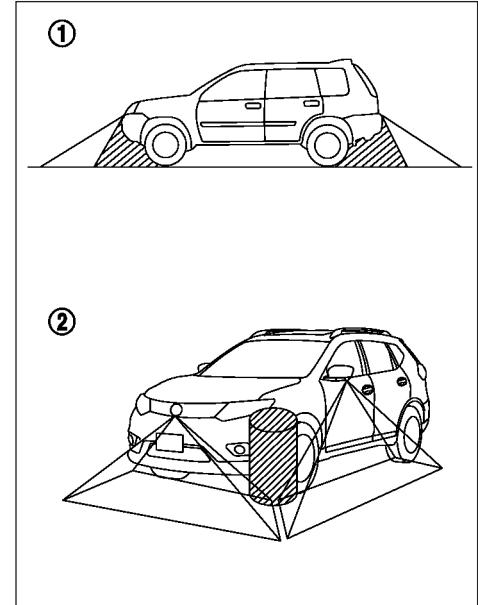

این سیستم نقاط کوری دارد که اشیا در این نقاط قابل رویت نخواهند بود. از نمای جلو یا عقب، اشیای زیر سپر یا روی زمین ممکن قابل رویت نباشند ①. از نمای بالا، اشیای بلند نزدیک به پایه دوربین در مانیتور ② قابل نمایش نخواهند بود.

## ⚠ هشدار

- مانیتور نمای ۳۶۰ درجه ابزاری کمکی است. و جایگزین اطلاعاتی نخواهد بود که راننده با رعایت دستورالعمل رانندگی استاندارد بدست خواهد آورد. این ابزار نقاط کوری دارد و اشیا در آن مناطق را نشان نخواهد داد. چهار گوشه خودرو به طور اخص از جمله این نقاط کورد هستند که اشیای واقع در آنها در نمای بالا، جلو یا عقب دیده نمی شوند. همواره از پنجره خودرو محیط پیرامونی را برای حرکت ایمن خودرو بررسی نمایید.
- مسئولیت ایمنی پارک کردن و سایر مانورهای خودرو بر عهده راننده است.
- زمانی که آینه بیرونی در موقعیت جمع شده قرار دارد، از مانیتور نمای ۳۶۰ درجه استفاده ننماید. و اطمینان حاصل نمایید که درب عقب به هنگام کار با مانیتور نمای پیرامون کاملاً بسته شده است.
- فاصله بین اشیا در مانیتور نمای ۳۶۰ درجه با فواصل واقعی متفاوت است.
- دوربین‌ها در جلو خودرو، آینه‌های بیرونی و بالای پلاک عقب نصب شده‌اند. از قرار دادن هرگونه شی بر روی دوربین‌ها خودداری نمایید.
- در زمان شستشوی خودرو با آب تحت فشار، اطمینان حاصل نمایید که آب روی یا پیرامون دوربین پاشیده نشود. در غیر این صورت، آب می‌تواند وارد واحد دوربین گردد باعث معیان آب روی لنزها، خرابی، آتش‌سوزی یا برق گرفتگی شود.
- از وارد کردن ضربه به دوربین خودداری نمایید. این دوربین ابزاری بسیار دقیق و حساس است. هرگونه ضربه می‌تواند باعث وارد شدن خسارت به آن شود و احتمال آتش‌سوزی یا برق گرفتگی را افزایش دهد.

## احتیاط

لنزهای دوربین را با استفاده از پارچه‌ای نرم از گرد و خاک، برف و غیره تمیز نمایید. پوشش شفاف روی لنزهای دوربین وجود دارد. از خراشیدن آن در زمان پاک کردن گرد و خاک یا برف روی دوربین خودداری نمایید.

نماه‌ای در دسترس

## ⚠ هشدار

- فقط زمانی که خودرو در سطح هموار مسطح قرار دارد، خط راهنمای فاصله و خط عرض خودرو باید به‌عنوان مرجع مورد استفاده قرار گیرد. فاصله رویت شده در مانیتور فقط به‌عنوان مرجع است و با فاصله واقعی بین خودرو و اشیای نمایش داده شده متفاوت خواهد بود.
- از خطوط نمایش داده شده متفاوت و نما از بالا به‌عنوان مرجع کمکی استفاده ننماید. این خطوط و نما از بالا تحت تاثیر تعداد سرنشین‌ها، سطح سوخت، موقعیت خودرو، شرایط جاده و شیب جاده قرار دارند.
- در صورتی که تایرها با تایرهایی دارای اندازه‌های متفاوت تعویض شده‌اند، احتمال نادرست بودن نما از بالا و خط مسیر پیش بینی شده وجود دارد.
- در زمان حرکت در سر بالائی، اشیاء رویت شده دورتر از آنچه به نظر می‌رسد هستند. در زمان حرکت در سر پائینی، اشیای رویت شده در مانیتور نزدیک‌تر از آنچه که به نظر می‌رسند هستند.
- از آینه‌ها یا با نگاه مستقیم فواصل اشیای پیرامونی را برآورد ننمایید.

- خطوط مسیر پیش‌بینی شده و عرض خودرو عریض‌تر از حالت واقعی هستند.

نمای جلو و عقب

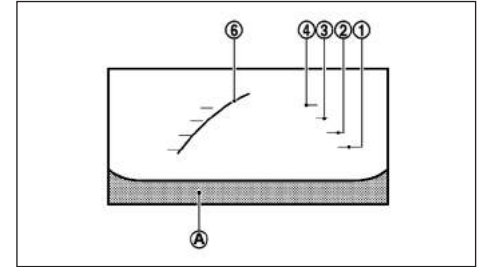

نمای جلو

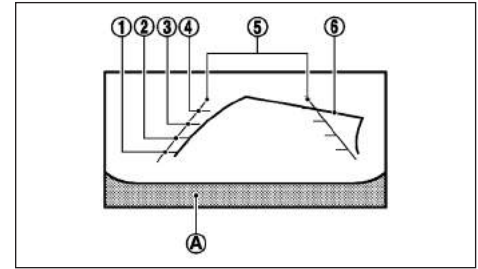

نمای عقب

خطوط راهنما، خطوط روی مانیتور عرض خودرو و فواصل تا اشیاء را به‌عنوان مرجع کمکی با خط بدنه خودرو نشان می‌دهند (A).

خطوط راهنمای فاصله:

خطوط نمایش داده شده فواصل را از خط بدنه خودرو به شرح ذیل نمایش می‌دهند:

- ① : تقریباً ۰٫۵ متر (۱٫۵ فوت) - قرمز
- ② : تقریباً ۱ متر (۳ فوت) - زرد
- ③ : تقریباً ۲ متر (۷ فوت) - سبز
- ④ : تقریباً ۳ متر (۱۰ فوت) - سبز

خطوط راهنمای عرض خودرو ⑤ :

در زمان دنده عقب، عرض خودرو را نشان می‌دهند.

خطوط مسیر پیش‌بینی شده ⑥ :

این خطوط زمانی که فرمان می‌چرخد بر روی نمایشگر نشان داده خواهند شد؛ و به میزان چرخش فرمان بستگی دارند. این خطوط درحالی‌که فرمان درموقعیت مستقیم رو به جلو قرار داشته باشد، نمایش داده نخواهند شد.

نمای جلو زمانی که سرعت خودرو بیش از تقریباً ۱۰ کیلومتر بر ساعت (6 MPH) بوده نمایش داده نخواهد شد.

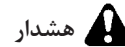

هشدار

- فاصله اشیاء نمایش داده شده در نمای عقب خودرو ممکن است با اندازه واقعی متفاوت باشد. اشیاء در مانیتور به لحاظ بصری بر عکس آنچه که در آینه‌های بیرونی و داخلی مشاهده می‌گردند، هستند.

- در جاده‌های لغزنده یا پوشیده با برف، بین خط مسیر پیش‌بینی شده و واقعی اختلاف وجود خواهد داشت.

- خطوط در نمای عقب اندکی به راست انحراف دارند، زیرا دوربین عقب دقیقاً در محدوده وسط از عقب خودرو نصب نشده است.

تذکر

زمانی که مانیتور نمای جلو را نشان می‌دهد و میزان چرخش فرمان چرخش ۹۰ درجه (یا کمتر) از موقعیت مستقیم چرخها است. خطوط مسیر پیش‌بینی شده چپ و راست ⑥ نمایش داده خواهند شد. زمانی که میزان چرخش فرمان چرخش ۹۰ درجه (یا بیشتر) شد، یک خط فقط در طرف مخالف چرخش نمایش داده خواهد شد.

نما از بالا

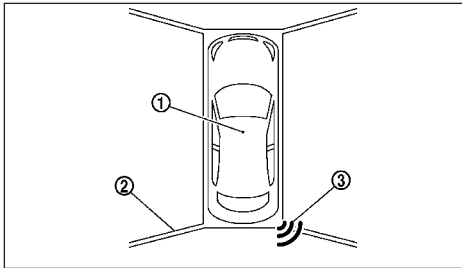

نما از بالا موقعیت خودرو و مسیر پیش‌بینی شده تا فضای پارکینگ را نمایش می‌دهد.

در قسمت مرکزی تصویر نما از بالا، شکل خودرو قرار گرفته و موقعیت خودرو نسبت به اشیاء را نمایش می‌دهد، باید توجه داشت که فاصله مشاهده شده در این نما با میزان فاصله واقعی اشیاء با خودرو متفاوت است.

مناطق را که دوربین‌ها پوشش نمی‌دهند (2) به رنگ سیاه نشان داده می‌شوند.

بعد از قرار گیری سوئیچ استارت در موقعیت ON و روشن شدن سیستم نمای دید از بالا، ابتدا تمامی نقاط کور سیستم به مدت ۳ ثانیه و به رنگ زرد و چشمک خواهند زد.

زمانی که گوشه خودرو به یک شی نزدیک می‌شود، نشانگرهای حسگر گوشه (3) (در صورت وجود) ظاهر می‌شوند. جهت کسب اطلاعات بیشتر، به "سیستم حسگر پارکینگ (در صورت وجود)" ذیل بخش "۵. استارت و رانندگی" مراجعه نمایید.

### ⚠ هشدار

• اشیاء در نما از بالا دورتر از حالت واقعی دیده می‌شوند، زیرا نما از بالا نمایی شبه واقعی بوده که از ترکیب نماهای دوربین‌های آینه‌های جانبی، جلو و عقب خودرو حاصل گردیده است.

• اشیای بلند مانند جدول یا خودرو ممکن به درستی در پایه نماها نمایش داده نشوند.

• اشیایی که بالاتر از دوربین واقع شده اند، غیر قابل نمایش خواهند بود.

• نما از بالا در زمان تغییر موقعیت دوربین غیرهمتراز خواهد بود.

• خط روی زمین ممکن است غیر همتراز باشد و در پایه نماها مستقیم نباشد. این عدم همترازی دورتری شد خط مذکور از خودرو افزایش خواهد یافت.

### نمای جانبی - جلو

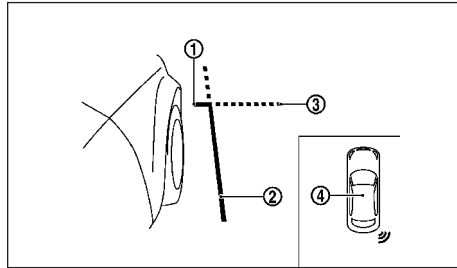

### خطوط راهنما:

خطوط راهنما محدود عرضی خودرو و قسمت انتهایی جلوی آن را بر روی مانیتور نمایش می‌دهند.

خط جلو خودرو (1) بخش جلویی خودرو را نمایش می‌دهد.

خط پهلو خودرو (2) محدوده عرضی خودرو را با احتساب آینه بیرونی نمایش می‌دهد.

خطوط انشعابی (3) از خطوط جلو (1) و جانبی (2) با خط نقطه‌چین سبز نمایش داده شده‌اند.

زمانی که گوشه خودرو به یک شی نزدیک می‌شود، نشانگر حسگر گوشه (4) (در صورت وجود) ظاهر می‌شود. زمانی که تنظیمات حسگر جلو (FRONT SENSOR) روی نمایشگر

اطلاعات خودرو خاموش می‌شود، نشانگر حسگر گوشه (4) (در صورت وجود) قابل خاموش کردن است. (جهت کسب

اطلاعات بیشتر به "سیستم کمک راننده (در صورت وجود)" ذیل بخش "۲. ابزارها و کنترل‌ها" مراجعه فرمائید).

### احتیاط

• در زمان پاک کردن لنزهای دوربین از برف یا گرد و خاک، دقت نمایید که لنزها دچار خراشیدگی نشوند.

• چراغ راهنما با خط پهلو خودرو همپوشانی دارد. این موضوع نباید خرابی تلقی شود.

حرکت در نزدیکی اشیاء با سطح بالاتر

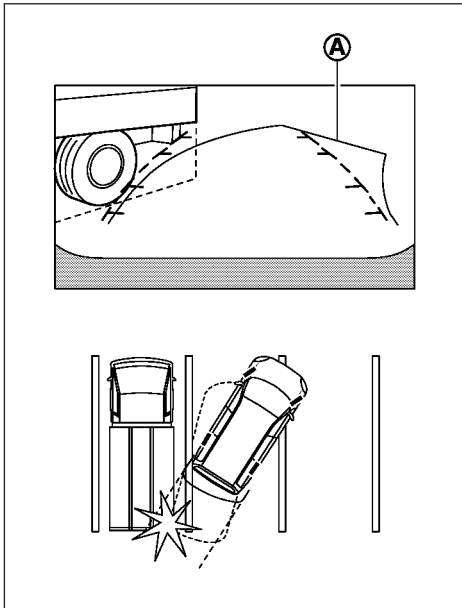

چنانچه سطح ارتفاع اشیاء نزدیک خودرو بالاتر از سطح زمین باشند، خطوط دینامیک مسیر پیش‌بینی شده (A) ممکن عدم تماس با شی را نشان دهند. با این وجود، احتمال برخورد خودرو با شی در صورت قرار گرفتن آن در مسیر حرکت واقعی خودرو وجود دارد.

حرکت به صورت دنده عقب در سرپایینی

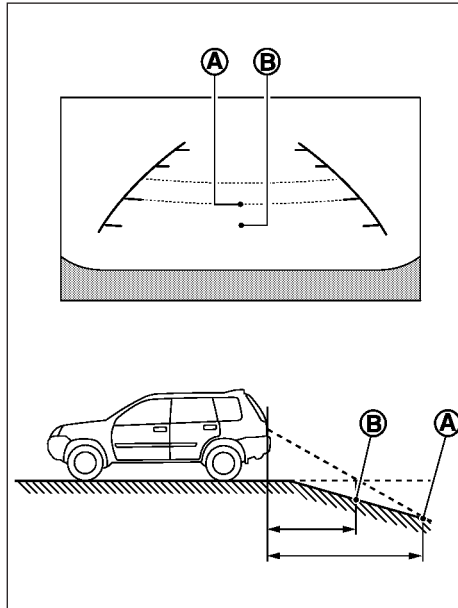

در زمان حرکت به صورت دنده عقب در سرپایینی، خطوط راهنمای فاصله و عرض خودرو دورتر از حالت واقعی نمایش داده می‌شوند. اگر نمایشگر فاصله خودرو تا نقطه (A) را فاصله ۱ متر نشان دهد، در واقع خودرو تا نقطه (B) فاصله ۱ متری می‌باشد. توجه داشته باشید که اشیاء در سرپایینی در مانیتور نزدیک‌تر از حالت واقعی دیده می‌شوند.

تفاوت بین فواصل پیش‌بینی شده و واقعی

حرکت به صورت دنده عقب در سرپایینی ها

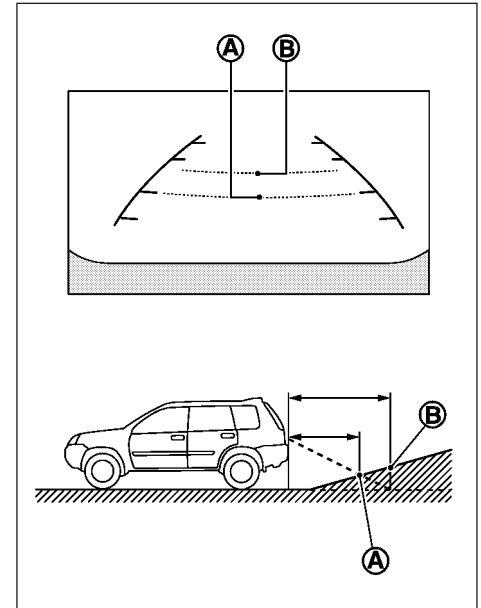

در زمان حرکت به صورت دنده عقب در سرپایینی، خطوط راهنمای فاصله و عرض خودرو نزدیک‌تر از حالت واقعی نمایش داده می‌شوند. برای مثال: نمایشگر فاصله خودرو تا نقطه (A) را به میزان ۱ متر نشان می‌دهد در حالیکه فاصله خودرو تا نقطه (B) ۱ متر می‌باشد. توجه داشته باشید که اشیاء در سرپایینی در مانیتور دورتر از حالت واقعی دیده می‌شوند.

نزدیک شدن به اشیای برآمده

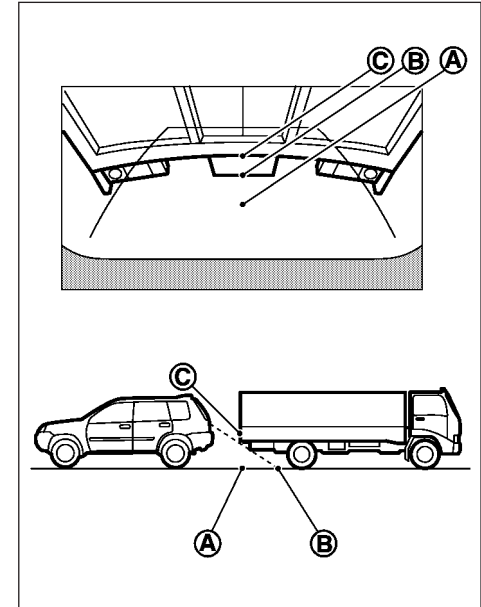

موقعیت (C) در نمایشگر دورتر از موقعیت (B) نشان داده می‌شود. با این وجود، موقعیت (C) در واقع فاصله‌ای یکسان با موقعیت (A) دارد. لذا زمانی که خودرو فوق به موقعیت (A) نزدیک می‌شود، احتمال برخورد خودرو با شی در صورت قرار گرفتن آن در مسیر حرکت واقعی خودرو وجود دارد.

نحوه تغییر صفحه نمایش

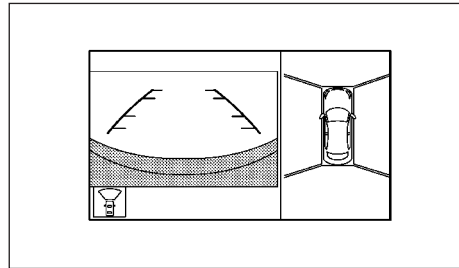

زمانی که سوئیچ استارت در موقعیت ON قرار دارد، دکمه <CAMERA> را فشار دهید یا اهرم تعویض گیربکس را در موقعیت R (دنده عقب) قرار دهید؛ در این صورت، مانیتور نمای ۳۶۰ درجه فعال می‌شود.

مانیتور نمای ۳۶۰ درجه امکان نمایش دو نمای مجزا را دارد.

در صورتی که اهرم تعویض گیربکس در موقعیت R (دنده عقب) نباشد، نماهای زیر قابل رویت هستند:

- نمای جلو/ نما از بالا
- نمای جلو/ نما جانبی-جلو

در صورتی که اهرم تعویض گیربکس در موقعیت R (دنده عقب) باشد، نماهای زیر قابل رویت هستند:

- نمای عقب/نما از بالا
- نمای عقب/جانبی - جلو
- نمای عقب

صفحه نمایش به‌طور پیش فرض در موارد زیر به مانیتور نمای پیرامون با نمایش نما جلو/نما از بالا تغییر می‌نماید:

- اهرم تعویض گیربکس در موقعیت D قرار دارد و حسگر پارک کردن تشخیص داده است که خودرو به یک شی نزدیک می‌شود.

صفحه نمایش در موارد زیر از حالت نمایش مانیتور نمای ۳۶۰ درجه به صفحه قبلی باز خواهد گشت:

- اهرم تعویض گیربکس در موقعیت D قرار دارد و سرعت خودرو بیش از تقریباً ۱۰ کیلومتر بر ساعت (6MPH) است.

- صفحه نمایش متفاوتی انتخاب شده است.

قابلیت حسگر تشخیص گوشه دوربین (در صورت وجود)

زمانی که گوشه خودرو به یک شی نزدیک می‌شود، درحالی که مانیتور نمای ۳۶۰ درجه نمایش داده می‌شود، نشانگری ظاهر می‌شود و آلارم صوتی توسط سیستم حسگر تشخیص موانع در گوشه برای هشدار به راننده پخش می‌شود.

رنگ نشانگر حسگر گوشه و الگوی پیام صوتی مطابق با فاصله تا شی متفاوت خواهد بود.

حسگرهای تشخیص مانع در گوشه خودرو را همیشه تمیز نگه داشته و از پوشیده شدن آنها با برف یا نم و گرد و خاک جلوگیری نمایید. حسگرها را با اشیای تیز تمیز ننمایید. در صورتی که حسگرها پوشیده شده باشند، دقت قابلیت حسگر کاهش خواهد یافت.



قابلیت پخش پیام صوتی و نمایش نشانگر حسگر قابل خاموش/ روشن کردن است و صدای بلندی پیام صوتی و محدوده تشخیص حسگر نیز قابل تنظیم هستند. (جهت کسب اطلاعات بیشتر به "سیستم کمک راننده (در صورت وجود)" ذیل بخش "۳. ابزارها و کنترل ها" مراجعه نمائید).



**هشدار**

- قابلیت حسگر گوشه برای اجتناب از برخورد با اشیای طراحی نشده است.
- رنگ‌های نشانگر حسگر و خطوط راهنمای فاصله در نمای جلو/عقب فواصل متفاوت تا شی را نشان می‌دهند.
- شرایط نامساعد آب و هوایی بر کارکرد سیستم حسگر گوشه تاثیر می‌گذارد؛ این موضوع می‌تواند باعث کاهش عملکرد یا هشدار نادرست گردد.
- این قابلیت به‌عنوان ابزار کمکی برای راننده جهت تشخیص اشیای ثابت بزرگ و اجتناب از وارد شدن خسارت به خودرو طراحی شده است. این سیستم نمی‌تواند اشیای کوچک زیر سپر یا بسیار نزدیک به سپر یا زمین را تشخیص دهد.
- در صورتی که به سپر خودرو صدمه وارد شده باشد و سپر خم شده باشد یا تراز نباشد، محدوده قابل تشخیص حسگر تغییر خواهد کرد که باعث اندازه‌گیری نادرست و غیردقیق موانع یا هشدارهای نادرست می‌گردد.

## احتیاط

تا جایی که امکان دارد، داخل خودرو باید عاری از سر و صدا باشد تا صدای پیام‌های صوتی به‌خوبی شنیده شوند.

## سیستم تشخیص اشیای متحرک (MOD)

سیستم تشخیص اشیای متحرک (MOD) وضعیت اشیای متحرک پیرامون خودرو هنگام بیرون آمدن از پارکینگ را به راننده اطلاع می‌دهد.

این سیستم اشیای متحرک را با اعمال فناوری پردازش تصویر برای تصاویری که روی صفحه نمایش مانیتور نمای ۳۶۰ درجه نمایش داده شده تشخیص می‌دهد. دوربین نمای عقب مجهز به قابلیت شستشوی خودکار با استفاده از مایع شیشه‌شور می‌باشد.

زمانی که نمای دوربین نمایش داده می‌شود، سیستم MOD در شرایط ذیل عمل می‌نماید:

- زمانی که اهرم تعویض گیربکس در موقعیت پارک (P) یا خلاص (N) قرار داده شده و خودرو متوقف شده است، سیستم MOD اشیای متحرک را در نما از بالا تشخیص می‌دهد. در صورتی که آینه بیرونی جمع شده باشد یا درب باز باشد، سیستم MOD عمل نخواهد کرد.
- زمانی که اهرم تعویض گیربکس در موقعیت D قرار دارد و سرعت خودرو کمتر از تقریباً ۸ کیلومتر بر ساعت (5 MPH) است، سیستم MOD اشیای متحرک را در نمای جلو تشخیص می‌دهد.

- زمانی که اهرم تعویض گیربکس در موقعیت دنده عقب (R) قرار دارد و سرعت خودرو کمتر از تقریباً ۸ کیلومتر بر ساعت (5 MPH) است، سیستم MOD اشیای متحرک را در نمای عقب تشخیص می‌دهد. در صورتی که درب عقب باز باشد، سیستم MOD به درستی عمل نخواهد کرد.

سیستم MOD اشیای متحرک را در نمای جانبی جلو تشخیص نمی‌دهد. آی‌کون MOD بر روی صفحه نمایشگر به هنگام فعال بودن این نما نشان داده نخواهد شد.



**هشدار**

- سیستم MOD جایگزین دستورالعمل رانندگی استاندارد نخواهد بود و با هدف جلوگیری از برخورد با اشیای پیرامون خودرو طراحی نشده است. در زمان مانور خودرو، از آینه بیرونی و آینه نمای عقب داخلی و نگاه مستقیم برای بررسی و اطمینان از ایمن بودن حرکات خودرو استفاده نمایید.

- سیستم در سرعت بیش از ۱۰ کیلومتر بر ساعت (6MPH) غیر فعال می‌شود و مجدداً در سرعت پایین‌تر فعال خواهد شد.

- سیستم برای اجتناب از برخورد و تماس با کلیه اشیای طراحی نشده است.

- سیستم MOD اشیای ثابت پیرامونی را تشخیص نمی‌دهد.

پس از تشخیص شی متحرک در پیرامون خودرو توسط سیستم MOD، کادر زرد رنگی در نمایی نشان داده می‌شود که اشیای تشخیص داده شده‌اند؛ و سپس، پیام صوتی برای یکبار پخش خواهد شد. درحالی‌که سیستم MOD تشخیص اشیای متحرک را ادامه می‌دهد، کادر زردرنگ فوق همچنان فعال خواهد بود.

- در زمان وجود کنتراست پایین بین پس‌زمینه و اشیای متحرک
- در زمان وجود منبع نور چشمک زن
- در زمان وجود نور قوی مانند چراغ‌های جلو خودرویی دیگر یا نور خورشید
- زمانی که جهت‌گیری دوربین در موقعیت معمول نیست، مثلاً زمانی که آینه‌ها جمع شده‌اند.
- در زمان وجود گرد و خاک، قطرات آب یا برف بر روی لنزهای دوربین
- زمانی که موقعیت اشیای متحرک در نمایشگر تغییر نمی‌کند.

- سیستم MOD ممکن است حرکت قطرات آب روی لنزهای دوربین، دود سفید خروجی از اگزوز، سایه‌های متحرک و غیره را به عنوان شیء متحرک تشخیص دهد.
- سیستم MOD بسته به سرعت، جهت، فاصله یا شکل اشیای متحرک ممکن است به درستی عمل ننماید.
- در صورت وارد شدن خسارت به قطعاتی از خودرو که دوربین نصب شده، خم شدگی یا عدم تراز بودن این قطعات، محدوده مشخص حسگر تغییر خواهد کرد و سیستم MOD به درستی اشیای متحرک را تشخیص نخواهد داد.

- زمانی که دما بسیار بالا یا پایین است، صفحه نمایش ممکن است اشیای را به‌طور شفاف نشان ندهد. این مسئله نباید خرابی محسوب گردد.

خاموش/روشن کردن سیستم MOD

- سیستم MOD با استفاده از نمایشگر اطلاعات خودرو خاموش/روشن می‌شود. (جهت کسب اطلاعات بیشتر به "سیستم کمک راننده (در صورت وجود)" ذیل بخش "۲". مراجعه نمایید)

آیکون سیستم MOD ③ به رنگ آبی در زمان فعال بودن سیستم نمایش داده می‌شود. در صورت غیر فعال بودن سیستم، این آیکون به رنگ خاکستری نمایش داده خواهد شد.

در صورتی که سیستم MOD خاموش باشد، آیکون سیستم MOD ③ نمایش داده نمی‌شود. در شرایط زیر، سیستم MOD به‌طور خودکار فعال خواهد شد:

- زمانی که اهرم تعویض گیربکس در موقعیت R (دنده عقب) قرار گیرد.
- زمانی که دکمه <CAMERA> برای سوئیچ از یک صفحه نمایش به نمای دوربین بر روی نمایشگر فشار داده می‌شود.
- زمانی که سرعت خودرو تقریباً کمتر از ۸ کیلومتر بر ساعت (5MPH) باشد.
- زمانی که سوئیچ خودرو در موقعیت OFF قرار دارد و سپس، به موقعیت ON برگردانده می‌شود.

تنظیم سیستم MOD برای غیرفعال باقی ماندن در نمایشگر اطلاعات خودرو امکان‌پذیر است. (جهت کسب اطلاعات بیشتر به "سیستم کمک راننده (در صورت وجود)" ذیل بخش "۲". ابزارها و کنترل‌ها" مراجعه نمایید).

### ⚠ هشدار

- سر و صدای بیش از حد (برای مثال، صدای بالای سیستم صوتی یا باز بودن پنجره خودرو) می‌تواند با پیام صوتی سیستم تداخل داشته باشد و مانع شنیده شدن آن گردد.
- عملکرد سیستم MOD تحت تاثیر شرایط محیطی و اشیای پیرامونی است:

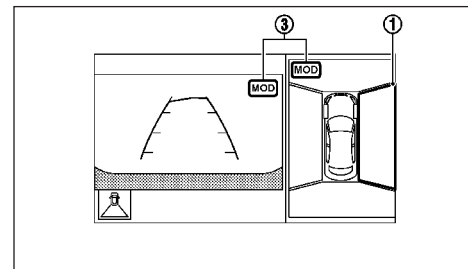

نما از بالا

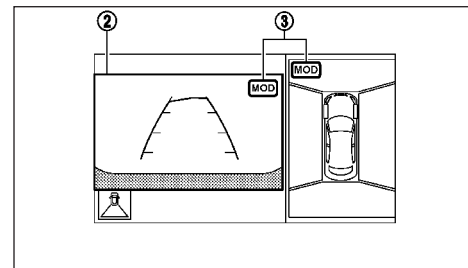

نما جلو/نما عقب

در نما از بالا، کادر زرد رنگ ① تصویر هر کدام از دوربین‌ها (جلو، عقب، راست، چپ) را بسته به محل تشخیص شیء متحرک نشان می‌دهد.

در نمای جلو یا نمای عقب، کادر زرد ② روی نما نشان داده می‌شود.

در حالی که حسگر بوق می‌زند، سیستم MOD صدایی را پخش نخواهد کرد.

زمانی که آیکن MOD به رنگ نارنجی در نمای نشان داده شده دیده می‌شود، سیستم به درستی عمل نخواهد کرد. این موضوع باعث تداخل در عملیات نرمال راندگی نمی‌گردد ولی باید سیستم توسط نمایندگی مجاز نیشان بازرسی شود.

#### تعمیر و نگهداری دوربین‌ها

در صورت پوشیده شدن دوربین‌ها با گرد و خاک، باران یا برف روی دوربین‌ها، سیستم MOD به درستی عمل نخواهد کرد. لذا، دوربین را باید کاملاً تمیز نمایید. در زمان تشخیص گرد و خاک روی دوربین به هنگام راندگی، سیستم شستشوی دوربین‌ها به‌طور خودکار فعال می‌شود و پس از مدت زمانی متوقف می‌گردد.

#### نحوه تنظیم صفحه نمایش

تنظیم صفحه نمایش

کارکرد صفحه نمایش لمسی:

۱. دکمه SETUP را فشار دهید.

۲. کلید [System] را انتخاب نمایید.

۳. کلید [Camera settings] را انتخاب نمایید.

۴. گزینه مدنظر برای تنظیم را انتخاب نمایید.

#### ● Display mode

سطح روشنایی صفحه نمایش را متناسب با روشنایی داخل خودرو تنظیم می‌نماید. کلید [Display mode] را برای تغییر بین گزینه‌های روز، شب و خودکار فشار دهید.

#### ● BRIGHTNESS

تنظیم روشنایی صفحه نمایش

#### ● CONTRAST

تنظیم سطح کنتراست صفحه نمایش

#### ● COLOUR

تنظیم سطح رنگ صفحه نمایش

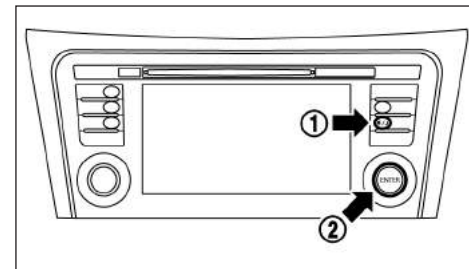

در زمان نمایش مانیتور نمای پیرامونی، برای تنظیم روشنایی صفحه نمایش دکمه کنترل صفحه نمایش یا دکمه **ON/OFF** (1) صفحه نمایش را فشار دهید. روشنایی را با استفاده از دکمه **ENTER**/دکمه چرخان (2) در سطح مطلوب تنظیم نمایید.

### نکات کاربردی

#### احتیاط

- از الکل، بنزن یا تینر برای تمیز کردن دوربین‌ها استفاده ننمایید. این موضوع می‌تواند باعث از بین رفتن رنگ صفحه نمایش گردد. برای تمیز کردن دوربین، آن را با پارچه آغشته به مواد پاک‌کننده رقیق ملایم تمیز نمایید و سپس، با پارچه خشک محل را پاک نمایید.
- از وارد شدن هرگونه خسارت به دوربین اجتناب نمایید؛ این موضوع تأثیر منفی بر کیفیت تصویر بر روی صفحه نمایش مانیتور خواهد گذارد.
- زمانی که هیچ گونه عملیاتی به مدت ۳ دقیقه پس از فشار دادن دکمه **<CAMERA>** و درحالی که اهرم تعویض گیربکس در موقعیتی غیر از **R** (دنده عقب) قرار داشته صورت نپذیرد، صفحه نمایش مانیتور نمای ۳۶۰ درجه به‌طور خودکار به صفحه قبلی باز خواهد گشت.

## دریچه‌های تهویه

### دریچه‌های تهویه وسط

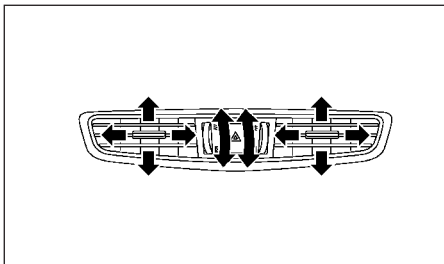

دریچه‌های هوا را با چرخاندن کنترل مربوطه در جهت مطلوب باز/بسته نمایید.

☰ : این نماد نشان می‌دهد که دریچه‌های هوا باز هستند. با چرخاندن دکمه کنترل مربوطه در این جهت، دریچه‌های هوا باز خواهند شد.

☒ : این نماد نشان می‌دهد که دریچه‌های تهویه بسته‌اند. با قراردادن دکمه قابل چرخش در این موقعیت، دریچه‌های تهویه بسته خواهند شد.

جهت جریان هوای خروجی از دریچه‌ها با حرکت دکمه کنترل‌کننده وسط (بالا/پایین، چپ/راست) در موقعیت مطلوب قابل تنظیم است.

- نمایش تصاویر در صفحه نمایش در زمان تغییر صفحات نمایش با تأخیر همراه خواهد بود. اشیای داخل مانیتور نمای ۳۶۰ درجه موقتاً به‌طور درست نشان داده نخواهند شد تا زمانی که صفحه نمایش مانیتور نمای ۳۶۰ درجه به‌طور کامل نمایش داده شود.
- زمانی که دما بسیار بالا یا پایین است، صفحه نمایش اشیای را به‌طور شفاف نشان نخواهد داد. این موضوع را نباید خرابی تلقی گردد.
- زمانی که نور مستقیم شدید وارد لنزهای دوربین می‌گردد، اشیای به‌طور شفاف نمایش داده نخواهند شد. این مسئله نباید خرابی محسوب گردد.
- تحت نور فلورسنس ممکن است صفحه نمایش سوسو بزند. این مسئله نباید خرابی محسوب گردد.
- رنگ اشیای در مانیتور نمای عقب ممکن با رنگ‌های واقعی تفاوت داشته باشد.
- اشیای در مانیتور ممکن است در مکان‌های تاریک یا در شب شفاف و روشن نباشند.
- در فاصله باز بین هر نمای دوربین برای نما از بالا تفاوت وجود دارد.
- در صورتی که گرد و خاک، باران، یا برف به لنز دوربین چسبیده باشند، مانیتور نمای عقب ممکن است اشیای را به‌طور شفاف نشان ندهد. لنز دوربین را تمیز نمایید.
- از واکس برای تمیز کردن لنز دوربین استفاده ننمایید. لنز را با استفاده از پارچه مرطوب شده با مواد پاک‌کننده ملایم رقیق شده بوسیله آب پاک نمایید.

## عملکرد بخاری و تهویه مطبوع



هشدار

- بخاری و تهویه مطبوع فقط در زمان کارکرد موتور عمل خواهند کرد.
- هرگز کودکان یا افراد بزرگسال که به‌طور نرمال نیازمند پشتیبانی سایبرین هستند، را در خودرو تنها نگذارید. حیوانات خانگی نباید در خودرو تنها گذاشته شوند. این افراد یا حیوانات می‌توانند به‌طور غیر عمد سوئیچ‌ها یا کنترل‌ها را فعال سازند و باعث بروز تصادف جدی و وارد شدن صدمات جانی به خود گردند. در روزهای گرم و آفتابی، دمای داخل خودرو سریعاً افزایش می‌یابد و احتمال وارد شدن صدمات شدید یا حتی مرگ به آنها وجود دارد.
- از حالت چرخش هوا به مدت طولانی استفاده ننمایید؛ این موضوع باعث افت کیفیت هوای داخل اتاق و مه گرفتن پنجره‌ها خواهد شد. توصیه می‌گردد که از حالت هوای بیرونی در آب و هوای سرد برای جلوگیری از مه گرفتگی شیشه‌ها استفاده شود.
- از تنظیم پنل کنترل سیستم‌های بخاری/تهویه یا تهویه مطبوع به هنگام رانندگی خودداری نمایید.

زمانی که موتور روشن است، بخاری و تهویه مطبوع قابل استفاده‌اند. حتی در صورتی که موتور خاموش شود و سوئیچ خودرو در موقعیت ON قرار گیرد، فن بخاری عملکرد خواهد داشت.

### تذکر

- در زمان استفاده از سیستم تهویه مطبوع (در صورت وجود)، احتمال میعان آب داخل واحد تهویه مطبوع وجود دارد. این آب به‌طور ایمن از زیر خودرو تخلیه خواهد شد. از اینرو، رد آب روی زمین نرمال خواهد بود.

دریچه‌های هوا عقب (در صورت وجود)

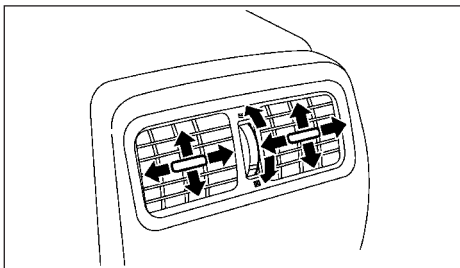

دریچه‌های هوا را با چرخاندن کنترل مربوطه در جهت مطلوب باز/بسته نمایید.

☰ : این نماد نشان می‌دهد که دریچه‌های هوا باز هستند. با چرخاندن دکمه کنترل مربوطه در این جهت، دریچه‌های هوا باز خواهند شد.

☒ : این نماد نشان می‌دهد که دریچه‌های تهویه بسته‌اند. با قراردادن دکمه قابل چرخش در این موقعیت، دریچه‌های تهویه بسته خواهند شد.

جهت جریان هوای خروجی از دریچه‌ها با حرکت دکمه کنترل‌کننده وسط (بالا/پایین، چپ/راست) در موقعیت مطلوب قابل تنظیم است.

دریچه‌های تهویه جانبی

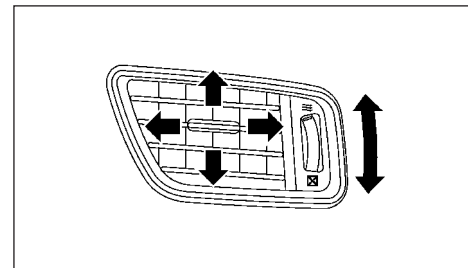

دریچه‌های هوا را با چرخاندن کنترل مربوطه در جهت مطلوب باز/بسته نمایید.

☰ : این نماد نشان می‌دهد که دریچه‌های هوا باز هستند. با چرخاندن دکمه کنترل مربوطه در این جهت، دریچه‌های هوا باز خواهند شد.

☒ : این نماد نشان می‌دهد که دریچه‌های تهویه بسته‌اند. با قراردادن دکمه قابل چرخش در این موقعیت، دریچه‌های تهویه بسته خواهند شد.

جهت جریان هوای خروجی از دریچه‌ها با حرکت دکمه کنترل‌کننده وسط (بالا/پایین، چپ/راست) در موقعیت مطلوب قابل تنظیم است.

حسگرهای ① و ② واقع بر روی داشبورد کمک می کنند تا دمای اتاق در حد مطلوب حفظ شود. از قرار دادن هرگونه شی بر روی حسگرها و یا پیرامون آنها خودداری نمایید.

### نکات کاربردی

(برای سیستم تهویه مطبوع اتوماتیک)

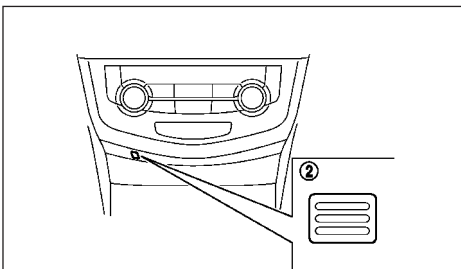
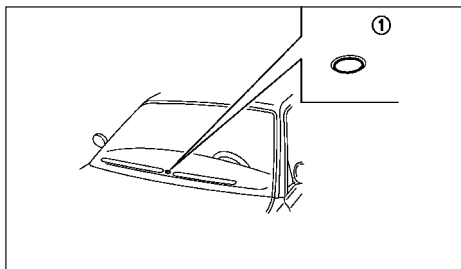

زمانی که دمای خنک کننده موتور و دمای هوای بیرون پایین است، جریان هوا از دریچه های کف عمل نخواهد کرد. با این وجود، این موضوع نباید خرابی محسوب گردد. پس از گرم شدن دمای خنک کننده موتور، جریان هوا از دریچه های کف به طور نرمال عمل خواهد کرد.

● بوها/رایحه های داخل و بیرون خودرو می توانید داخل واحد تهویه مطبوع تجمع یابد و ممکن است از طریق دریچه های تهویه وارد اتاق خودرو گردند.

● در زمان پارک کردن، حالت گردش هوای مجدد را برای ورود و جریان هوای تازه به داخل اتاق خودرو خاموش نمایید. این عمل انتقال بوها و رایحه های بیرون خودرو را کاهش خواهد داد.

### مدل های داری سیستم هوشمند Stop/Start:

درحالی که موتور بوسیله سیستم Stop/Start خاموش شده است، انتخاب جریان هوا به سیستم مه زدا جلو می تواند باعث راه اندازی مجدد خودکار موتور گردد.

درحالی که موتور روشن است، انتخاب جریان هوا به حالت سیستم مه زدا جلو می تواند مانع خاموش شدن خودکار موتور توسط سیستم Stop/Start گردد.

سیستم هوشمند Stop/Start مانع مصرف غیر ضروری سوخت و تولید گازهای آلاینده خواهد شد. زمانی که موتور بوسیله سیستم Stop/Start خاموش می شود، عملکرد سیستم بخاری و تهویه مطبوع کاهش خواهد یافت. برای حفظ بازدهی سیستم بخاری و تهویه مطبوع، با استفاده از کلید خاموش کردن سیستم Stop/Start یا تغییر وضعیت سوئیچ استارت به ON سیستم تهویه مطبوع را روشن نمائید. جهت کسب اطلاعات بیشتر در ارتباط با سیستم Stop/Start به (کلید Off سیستم هوشمند Stop/Start) ذیل بخش (۵. استارت و راندگی) مراجعه فرمائید.

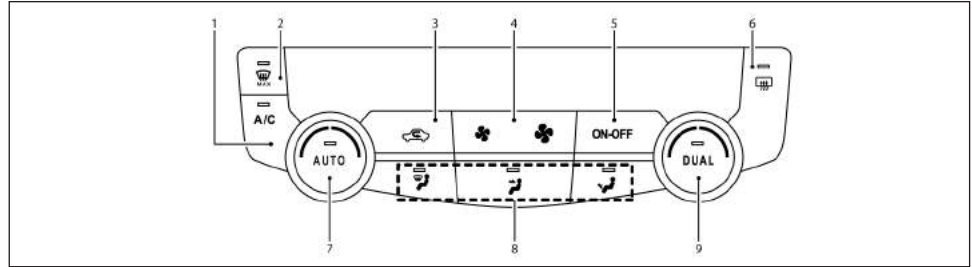

• برای لغو تنظیمات دمای جداگانه، دکمه <DUAL> را مجدداً فشار دهید (چراغ نشانگر مربوطه خاموش خواهد شد) و تنظیمات دمای طرف راننده برای هر دو طرف اعمال خواهد شد.

مه قابل رویتی از دریچه‌های تهویه در شرایط مرطوب و گرم بخاطر خنک سازی سریع هوا بیرون خواهد آمد. این مسئله نباید خرابی محسوب گردد.

### مه‌زدایی/بخ‌زدایی MAX

دکمه سیستم مه‌زدا جلو MAX را برای روشن کردن حالت مه‌زدایی/بخ‌زدایی MAX فشار دهید که سریعاً شیشه جلو را مه‌زدایی/بخ‌زدایی می‌نماید. در زمان روشن بودن این حالت، چراغ نشانگر A/C روشن شده، دور فن در حالت حداکثر تنظیم شده و گردش هوا از بیرون خودرو قرار خواهد گرفت.

زمانی که حالت مه‌زدایی جلو فعال است (چراغ نشانگر MAX را خاموش کنید)، از پایین آوردن زیاد دما خودداری نمایید. این کار باعث مه گرفتن شیشه‌ها خواهد شد.

### عملکرد دستی

حالت دستی برای کنترل بخاری و تهویه مطبوع و اعمال تنظیمات مطلوب قابل استفاده است.

### کنترل سرعت فن

برای کنترل دستی سرعت فن دکمه های ( یا ) را فشار دهید.

برای مدل‌های دارای سیستم هوشمند Stop/Start :  
زمانی که سیستم مه‌زدا جلو روشن است، سیستم هوشمند Stop/Start غیرفعال خواهد بود.  
روشن/خاموش کردن سیستم تهویه مطبوع  
دکمه <ON-OFF> را برای روشن/خاموش کردن سیستم فشار دهید.

عملکرد حالت کنترل اتوماتیک (AUTO)  
حالت خودکار <AUTO> در سرتاسر طول سال قابل استفاده است، این سیستم به طور خودکار براساس دمای تعیین شده توسط راننده امکان کنترل دمای کابین، نحوه توزیع جریان هوا، سرعت فن و .... را فراهم می‌نماید.

### سرمایش و گرمایش با رطوبت‌زدایی

۱. دکمه <AUTO> را فشار دهید (چراغ نشانگر مربوطه روشن خواهد شد).  
۲. با استفاده از کلید گردان دمای مطلوب را انتخاب نمایید.  
• زمانی که چراغ نشانگر <DUAL> روشن نیست، با فشار کلمه <DUAL> (چراغ نشانگر مربوطه روشن خواهد شد). کاربر می‌تواند به طور مستقل دمای طرف راننده و سرنشین را با استفاده از دکمه کنترل کننده دما تنظیم نماید.

بخاری و تهویه مطبوع اتوماتیک

1. دکمه سیستم کولر (A/C)
2. دکمه سیستم مه‌زدا جلو MAX
3. دکمه گردش مجدد هوا
4. دکمه کنترل سرعت فن
5. دکمه ON/OFF
6. دکمه سیستم مه‌زدا عقب (جهت کسب اطلاعات بیشتر به "سوئیچ مه‌زدا" ذیل بخش "۳. ابزارها و کنترل‌ها" مراجعه فرمائید).
7. دکمه AUTO / دکمه کنترل دما (برای صندلی سمت چپ)
8. دکمه‌های کنترل جریان هوا
9. دکمه DUAL یا دکمه کنترل کننده دما (برای صندلی سمت راست)

## کنترل جریان هوا:

دکمه‌های کنترل جریان هوا را برای انتخاب یا عدم انتخاب خروجی‌های جریان هوا فشار دهید.

**نمونه ۱** - جریان هوا از دریچه‌های وسط و جانبی

**نمونه ۲** - جریان هوا از دریچه‌های تحتانی و به‌طور جزئی

از سیستم مه‌زدا

**نمونه ۳** - جریان هوا از سیستم مه‌زدا

## کنترل دما:

از کلیدهای گردان کنترل دما می‌توانید برای انتخاب دمای مطلوب استفاده نمایید.

• زمانی که چراغ نشانگر <DUAL> روشن نیست، با فشار دکمه <DUAL> (چراغ نشانگر مربوطه روشن خواهد شد) کاربر می‌تواند به‌طور مستقل دمای طرف راننده و سرنشین را با استفاده از دکمه کنترل‌کننده دما تنظیم نماید.

• برای لغو تنظیمات دمای جداگانه، دکمه <DUAL> را مجدداً فشار دهید (چراغ نشانگر مربوطه خاموش خواهد شد) و تنظیمات دمای طرف راننده برای هر دو طرف اعمال خواهد شد.

## گردش هوای بیرون اتاق:

دکمه گردش هوای بیرونی (باز) را برای انتقال هوای تازه بیرون به داخل اتاق فشار دهید (چراغ نشانگر مربوطه روشن خواهد شد).

حالت گردش هوای بیرونی در داخل خودرو را برای عملکرد نرمال بخاری یا تهویه مطبوع انتخاب نمایید.

گردش مجدد هوای داخل اتاق

دکمه گردش مجدد هوا (باز) را برای گردش جریان هوا داخل خودرو فشار دهید (چراغ نشانگر مربوطه روشن خواهد شد).

## تذکر

حتی اگر سیستم به‌طور دستی برای حالت گردش مجدد هوا تنظیم شود، زمانی که دمای بیرون و دمای مایع خنک‌کننده موتور پایین می‌باشد، سیستم به‌طور خودکار به حالت گردش هوا از بیرون تغییر خواهد کرد.

سرویس کردن سیستم تهویه مطبوع



هشدار

سیستم تهویه مطبوع حاوی ماده خنک‌کننده (مبرد) تحت فشار است. برای اجتناب از صدمات جانی، سرویس کردن سیستم تهویه مطبوع باید توسط تکنسین با تجربه دارای تجهیزات مناسب انجام گیرد.

سیستم تهویه مطبوع در خودرو نیشان شما دارای ماده خنک‌کننده دوستدار محیط‌زیست است.

این ماده خنک‌کننده به لایه ازن آسیب نمی‌رساند.

تجهیزات شارژ و روغن روان‌کننده ویژه‌ای به هنگام سرویس کردن سیستم تهویه مطبوع نیشان نیاز است. استفاده از مواد (مبردهای) خنک‌کننده و روغن کمپرسور نامناسب می‌تواند باعث وارد شدن خسارت جدی به سیستم گردد. (جهت کسب اطلاعات بیشتر به "ظرفیت‌ها و مایعات/عوامل‌های روان‌کننده توصیه شده" ذیل بخش "۹. اطلاعات فنی" مراجعه نمایید).

## فیلتر سیستم تهویه مطبوع

سیستم تهویه مطبوع مجهز به فیلتری است که خاک، گرده گیاهان، گرد و غبار و غیره را فیلتر می‌نماید. به منظور اطمینان از کارایی بخاری، مه‌زدایی و تهویه سیستم تهویه مطبوع، این فیلتر باید به‌طور منظم تعویض گردد. برای تعویض فیلتر، با نمایندگی مجاز نیشان تماس حاصل نمایید.

در صورتی که جریان هوا به میزان چشمگیری کاهش یافته باشد یا زمانی که شیشه‌ها سریعاً در زمان کارکرد بخاری یا سیستم تهویه مطبوع مه می‌گیرند، این فیلتر باید تعویض گردد.



نکات احتیاطی



هشدار

از تنظیم سیستم صوتی به هنگام رانندگی خودداری نمایید. این موضوع می‌تواند مانع توجه کامل به فرآیند رانندگی گردد.

رادیو

● عملکرد گیرنده رادیو تحت تاثیر قدرت سیگنال ایستگاه رادیویی، فاصله از فرستنده رادیو، ساختمان‌ها، پل‌ها، کوه‌ها و سایر عوامل تاثیرگذار است. تغییرات متناوب در کیفیت گیرنده به‌طور نرمال تحت تاثیر این عوامل خارجی قرار دارد.

● استفاده از تلفن همراه داخل یا نزدیک به خودرو بر کیفیت گیرنده رادیویی تاثیر می‌گذارد.

● برخی تلفن‌های همراه یا سایر دستگاه‌ها می‌توانند باعث تداخل یا ایجاد نویز از اسپیکرهای سیستم صوتی شوند. دستگاه را در مکانی دیگر برای کاهش یا برطرف کردن نویز حاصل نگاه دارید.

دستگاه پخش CD

- در شرایط آب و هوایی سرد یا روزهای بارانی، دستگاه پخش CD بخاطر رطوبت ممکن است دچار خرابی شود. در این صورت، CD را از دستگاه خارج نمایید و اقدام به رطوبت‌زدایی کامل یا تهویه دستگاه نمایید.
- در زمان رانندگی در جاده‌های نامناسب، دستگاه پخش CD قطع خواهد شد.
- گاهی اوقات، دستگاه پخش CD تحت دمای بسیار بالا در داخل اتاق خودرو کار نخواهد کرد. پیش از استفاده، دما باید کاهش یابد.
- از قرار گرفتن مستقیم CD در مقابل نور آفتاب جلوگیری نمایید.

● کاهش عملکرد یا غیر فعال شدن سیستم گرمایش ThermoClear شیشه جلو برای صرفه‌جویی در باتری ممکن است رخ دهد. این موضوع خرابی در سیستم محسوب نمی‌گردد.

● توصیه می‌گردد که از سیستم ThermoClear به‌عنوان پشتیبان مه‌زدایی شیشه جلو استفاده گردد. جهت کسب اطلاعات بیشتر، به "عملکرد هیتر و تهویه مطبوع" ذیل بخش "۴. صفحه نمایشگر، هیتر و تهویه مطبوع و سیستم صوتی" مراجعه نمایید.

● در زمان استفاده از سیستم ThermoClear، سیستم هوشمند Stop/Start غیر قابل دسترسی است.

مدل‌های دارای گرمایش THEMACLEAR شیشه جلو (در صورت وجود)

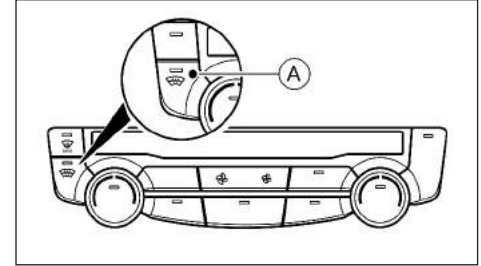

موقعیت کلید روشن/خاموش کردن سیستم ThermoClear در شکل با (A) مشخص شده است.

برای مه‌زدایی/بخ‌زدایی شیشه جلو، موتور را روشن کنید و دکمه ThermoClear (A) فشار دهید. چراغ نشانگر روشن خواهد شد. مجدداً این دکمه را برای خاموش کردن سیستم ThermoClear فشار دهید.

سیستم THEMACLEAR پس از تقریباً ۴ دقیقه به‌طور خودکار خاموش خواهد شد - در صورتی که شیشه پنجره جلو زودتر از زمان تعریف شده پاک شد، دکمه فوق را مجدداً برای خاموش کردن سیستم فشار دهید.

تذکر

- پیش از فعال کردن سیستم ThermoClear، برف/یخ اضافی را از روی شیشه جلو خودرو پاک نمایید.
- المنت‌های تعبیه شده در شیشه جلو گرمایش لازم را تامین می‌نمایند. در صورت وارد شدن هرگونه صدمه به شیشه جلو خودرو، سیستم ThermoClear باید توسط نمایندگی مجاز نپسان بازرسی گردد.

عملکرد پورت اتصال USB (در صورت وجود)  
اتصال دستگاه USB



از اتصال، قطع اتصال یا کارکرد با دستگاه USB در زمان رانندگی خودداری نمایید. این موضوع می‌تواند مانع انحراف توجه راننده از فرآیند رانندگی گردد و می‌تواند باعث از دست دادن کنترل خودرو و تصادف یا وارد شدن صدمه جدی گردد.

#### احتیاط

- دستگاه USB را با فشار داخل پورت USB ننمایید. داخل کردن دستگاه USB کیج یا در جهت نادرست داخل پورت باعث صدمه دیدن دستگاه USB و پورت USB خواهد شد. اطمینان حاصل نمایید که دستگاه USB به درستی داخل پورت USB قرار گرفته است. (برخی دستگاه‌های USB دارای علامت به‌عنوان راهنما است. اطمینان حاصل نمایید که این علامت در جهت درست پیش از داخل کردن دستگاه قرار گرفته است).
- در زمان بیرون کشیدن دستگاه USB از داخل پورت اتصال، از گرفتن کاور پورت USB (در صورت وجود) خودداری نمایید. این موضوع می‌تواند به پورت و کاور آن خسارت وارد نماید.
- از قرار دادن کابل USB در مکانی که احتمال کشیده شدن تصادفی آن وجود داشته خودداری نمایید. کشیدن کابل می‌تواند به پورت خسارت وارد نماید.

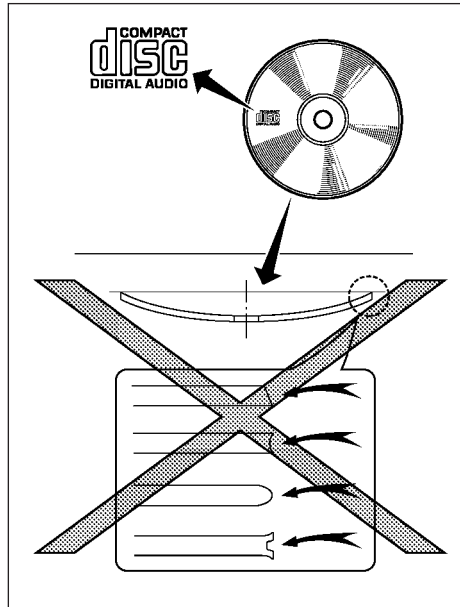

- از CDهای ذیل بخاطر احتمال بروز خرابی در دستگاه پخش CD استفاده ننمایید:
  - دیسک‌های ۸ سانتیمتری (۱،۳ اینچی) با آداپتور
  - CDهایی که گرد نیستند
  - CDهای دارای برچسب کاغذی
  - CDهای دفرمه شده، خش دار و دارای لبه های غیر عادی

- CDهایی که از کیفیت پایین برخوردار هستند، کثیف بوده، خراشیده شده یا با اثر انگشت پوشیده شده‌اند، یا این‌که سوراخ دارند، به درستی کار نخواهند کرد.
- CDهای ذیل به درستی کار نخواهند کرد:

- CCCD

- CD-R

- CD-RW

- این سیستم صوتی فقط می‌تواند CDهای از قبل ضبط شده را پخش نماید و قابلیت ضبط یا رایت CD را ندارد.

این سیستم فاقد قابلیت فرمت کردن دستگاه‌های USB است. به این منظور، از رایانه شخصی استفاده نمایید.

در برخی موارد، دستگاه USB در صندلی‌های جلو فقط صدا را بدون تصویر به دلایل مقرراتی پخش می‌نمایند؛ حتی زمانی که خودرو پارک شده است.

این سیستم از دستگاه‌های متفاوت دارای پورت اتصال USB، هارد دیسک‌های USB و دستگاه‌های پخش iPod پشتیبانی می‌نماید. برخی دستگاه‌های USB توسط این سیستم پشتیبانی نمی‌شوند.

● دستگاه‌های USB دارای پارتیشن‌بندی به درستی پخش نخواهند شد.

● برخی کاراکترها در سایر زبان‌ها (چینی، ژاپنی، غیره) به‌طور مناسب در نمایشگر ظاهر نمی‌شوند. توصیه می‌شود که زبان دستگاه USB از کاراکترهای زبان انگلیسی استفاده نماید.

#### نحوه استفاده از USB

در ارتباط با نحوه استفاده مناسب و نگهداری از دستگاه USB، به اطلاعات و دستورالعمل‌های تولیدکننده دستگاه مراجعه نمایید.

نحوه استفاده از دستگاه پخش iPod® (در صورت وجود) iPod نماد تجاری شرکت اپل است که در ایالات متحده و سایر کشورها به ثبت رسیده است.

● اتصال نادرست دستگاه پخش iPod باعث می‌گردد که علامت نشانگر در نمایشگر خاموش و روشن شود (لرزش نور داشته باشد). همواره اطمینان حاصل نمایید که دستگاه پخش iPod به‌طور صحیح به سیستم متصل شده است.

● در صورتی که دستگاه پخش iPod (نسل اول) در زمان عملیات حرکت سریع عقب/جلو فایل‌ها متصل گردد، دستگاه در حالت FAST FORWARD یا FAST REWIND باقی می‌ماند. در این صورت، لطفاً دستگاه پخش iPod را به‌طور دستی مجدداً راه‌اندازی نمایید.

● در صورتی که دستگاه پخش iPod (نسل دوم) در زمان عملیات حرکت سریع عقب/جلو فایل‌ها متصل گردد، دستگاه به حرکت FAST FORWARD یا FAST REWIND ادامه می‌دهد.

● زمانی که حالت PLAY MODE به هنگام استفاده از دستگاه پخش iPod (نسل دوم) تغییر می‌نماید، احتمال دارد که عنوان آهنگ نادرست نمایش داده شود.

● احتمال دارد که AUDIOBOOK با همان ترتیب نمایش در دستگاه پخش iPod پخش نگردد.

● فایل‌های ویدئو بزرگ باعث افزایش زمان پاسخ دهی در دستگاه پخش iPod می‌شوند. نمایشگر وسط خوددور به‌طور موقتی سیاه می‌شود، ولی سریع به حالت اولیه باز می‌گردد.

● در صورتی که دستگاه پخش iPod به‌طور خودکار فایل‌های ویدئو بزرگ را در حالت SHUFFLE MODE (پخش تصادفی) انتخاب نماید، نمایشگر وسط خوددور به‌طور موقتی سیاه می‌شود، ولی سریع به حالت اولیه باز می‌گردد.

دستگاه پخش صدا بلوتوث (در صورت وجود)

● برخی دستگاه‌های پخش صدا بلوتوث با این سیستم سازگار نیستند. جهت کسب اطلاعات بیشتر در ارتباط با دستگاه‌های صوتی بلوتوث سازگار با این سیستم، با نمایندگی مجاز نیسان تماس حاصل نمایید.

● پیش از استفاده از سیستم صوتی بلوتوث، روند ثبت اولیه دستگاه در سیستم باید انجام گیرد. عملکرد سیستم صوتی بلوتوث به دستگاه پخش صدا متصل بستگی دارد. پیش از استفاده، دستورالعمل متناظر باید تأیید گردد.

● تحت شرایط زیر پخش صدا از دستگاه بلوتوث متوقف خواهد شد. پس از اتمام شرایط مفروض، پخش صدا از دستگاه ادامه می‌یابد.

- در زمان استفاده از تلفن هندزفری

- در زمان بررسی اتصال به تلفن همراه

● آنتن سیستم بلوتوث به صورت یکپارچه با سیستم صوتی ساخته شده است. از قرار دادن دستگاه پخش صدا بلوتوث در داخل فضای محصور با فلزات، بسیار دورتر از سیستم صوتی، یا در فضای باریک که دستگاه تماس نزدیک با بدن یا صندلی داشته خودداری نمایید. در غیر این صورت، کیفیت صدا پایین خواهد آمد یا احتمال تداخل در اتصال دستگاه وجود دارد.

● در زمان اتصال دستگاه پخش صدا بلوتوث بوسیله اتصال وایرلس بلوتوث، باتری دستگاه سریع‌تر از حالت نرمال تخلیه می‌شود.

● این سیستم با پروفایل AV Bluetooth® (A2DP و AVRCP) سازگار است.



Bluetooth® علامت تجاری شرکت Bluetooth SIG Inc است و تحت لیسانس Visteon Corporation و Robert Bosch (با مسئولیت محدود) است.

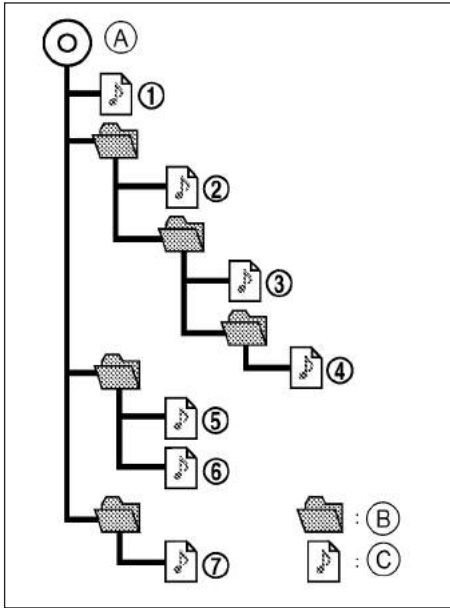

(A) پوشه اصلی

(B) پوشه

- نام پوشه‌های فاقد فایل‌های WMA/MP3 در صفحه نمایش نشان داده نخواهد شد.
- در صورتی که فایل‌ی در سطح بالا وجود داشته باشد، نماد [ROOT FOLDER] نمایش داده خواهد شد.
- ترتیب پخش به همان ترتیب رایت شده بر روی CD خواهد بود؛ از این‌رو، فایل‌ها ممکن به ترتیب دلخواه قابل پخش نباشند.

- "Multisession" - یکی از شیوه‌های نگارش داده‌ها در رسانه است. یک‌بار نگارش داده در رسانه "Single Session" نامیده می‌شود درحالی‌که نگارش داده بیش از یک‌بار را "Multisession" می‌نامند.
- تگ WMA/ID3 - تگ WMA/ID3 بخشی از فایل‌های رمزگذاری شده MP3 یا WMA است که حاوی اطلاعاتی در ارتباط با فایل دیجیتال (مانند، عنوان آهنگ، خواننده، عنوان آلبوم، نرخ بیتی رمزگذاری، مدت ترک و غیره است). اطلاعات تگ ID3 بر روی خط عنوان "Album/Artist/Track" در نمایشگر نشان داده می‌شود.
- \* Windows® و Windows Media® علامت تجاری ثبت شرکت مایکروسافت در ایالات متحده و یا سایر کشورها هستند.

CD / دستگاه USB با فرمت WMA/MP3

واژگان فنی:

- MP3 - MP3 علامت اختصاری "Moving Pictures Experts Group Audio Layer 3" است. MP3 معروف‌ترین فرمت صوتی دیجیتال فشرده شناخته‌شده است. این فرمت کیفیت صوتی نزدیک به «کیفیت CD» را ارائه می‌کند، درحالی‌که اندازه فایل‌های صوتی MP3 کمتر از اندازه فایل‌های صوتی نرمال است. تبدیل فایل‌های صوتی CD به فرمت MP3 اندازه فایل به میزان تقریباً ۱:۱۰ (فرکانس نمونه‌برداری: ۴۴,۱ هرتز، نرخ بیتی: ۱۲۸ کیلو بیت در ثانیه) بدون کاهش قابل درک کیفیت کاهش می‌دهد. فشرده‌سازی MP3 افزونی و پارامترهای اضافی سیگنال صوتی غیرقابل شنیده شدن توسط گوش انسان را حذف می‌نماید.
- WMA - WMA علامت اختصاری "Windows Media Audio" \* است. WMA فرمت صوتی فشرده محصول شرکت مایکروسافت به‌عنوان جایگزین MP3 است. کدک WMA فشرده‌گی فایل بیشتری را در مقایسه با کدک MP3 ارائه می‌کند که ذخیره‌سازی فایل‌های صوتی دیجیتال بیشتری را در فضایی یکسان در مقایسه با MP3 با سطح کیفیت مشابه امکان‌پذیر می‌سازد.
- نرخ بیتی - نرخ بیتی تعداد بیت‌ها در ثانیه را نشان می‌دهد که فایل‌های موسیقی دیجیتال استفاده می‌نمایند. اندازه و کیفیت فایل صوتی دیجیتال فشرده در زمان رمزگذاری فایل به‌وسیله نرخ بیتی تعیین می‌شود.
- فرکانس نمونه‌برداری - فرکانس نمونه‌برداری نرخ تبدیل نمونه‌های سیگنال از آنالوگ به دیجیتال (تبدیل A/D در ثانیه است).

نمودار مشخصات (دستگاه پخش CD/رادیو نوع B):

CD-R, CD-ROM, CD-RW, USB 2.0	رسانه‌های دیجیتال پشتیبانی شده		
Joliet, Romeo, Apple ISO سطح ۱ ISO9660 سطح ۲, *ISO9660 سطح ۳ (رایت-کردن بسته- داده) پشتیبانی نمی‌شود.	سیستم‌های فایل پشتیبانی شده		
MPEG1, MPEG2, MPEG2.5	نسخه	MP3	نسخه‌های پشتیبانی شده *1
8 kHz - 48 kHz	فرکانس نمونه‌گیری		
32 kbps - 320 kbps, VBR	نرخ بیتی		
WMA7, WMA8, WMA9	نسخه	2* WMA	
32 kHz - 48 kHz	فرکانس نمونه‌گیری		
48 kbps - 192 kbps, VBR	نرخ بیتی		
(tag VER1.0 ID3, VER1.1, VER2.2, VER2.3 (فقط MP3))	اطلاعات تگ		
سطوح پوشه: ۸ حداکثر پوشه‌ها: ۲۵۵ (شامل پوشه ریشه) فایل‌ها: ۵۱۲ (حداکثر ۲۵۵ در یک پوشه)	سطوح پوشه		
01: ASCII, 02: ISO03, 1-8859-: UNICODE (UTF16- BOM Big Endian), 04: UNICODE (UTF-BOM Big Endian), 05: UNICODE (UTF06, (8-: UNICODE (Non-UTF16- BOM Little Endian)	کدهای کاراکتری قابل نمایش *2		

\*1 فایل‌های ایجاد شده با ترکیب فرکانس نمونه‌گیری ۴۸kHz و نرخ بیتی ۶۴ کیلوبایت در ثانیه قابل پخش نیستند.

\*2 کدهای موجود به نوع رسانه‌های دیجیتال، نسخه‌ها و اطلاعات نمایش داده بستگی خواهند شد.

علل احتمالی و اقدامات اصلاحی	علائم و نشانه‌ها
بررسی نمایید آیا دیسک به‌درستی داخل سیستم قرار داده شده است	
بررسی نمایید آیا دیسک خراشیده است یا دارای گرد و خاک است	
در صورتی که خطای افزایش دما وجود داشته باشد، دستگاه پخش CD پس از برگشت به دمای نرمال به درستی عمل خواهد کرد در صورتی که مجموعه‌ای از فایل‌های CD موسیقی (داده‌های CD-DA) و فایل‌های WMA/MP3 در یک CD وجود داشته باشد، فقط فایل‌های CD موسیقی (داده‌های CD-DA) پخش خواهند شد.	
فایل‌های دارای پسوند غیر از MP3، .mp3، WMA، یا wma قابل پخش نیستند. به‌علاوه، کدهای کاراکتری و تعداد کاراکترهای نام پوشه و فایل باید با مشخصات سیستم سازگار باشند.	عدم پخش فایل Z
بررسی نمایید آیا دیسک یا فایل با فرمت غیرمعمول ایجاد شده است. این موضوع به تنوع یا تنظیمات برنامه‌های کاربردی رایج WMA/MP3 یا سایر برنامه‌های کاربردی و پراپری متن بستگی دارد	
بررسی نمایید آیا فرآیند خاتمه عملیات رایج، مانند SESSSION CLOSE و DISC CLOSE برای دیسک مدنظر انجام گرفته است	
بررسی نمایید آیا دیسک مشمول حق مولف می‌شود	
بررسی نمائید که سطح دیسک خراشیده نشده باشد و یا سطح آن با گرد و غبار پوشانده نشده باشد. در صورت رایج CD با نرخ بینی پائین می‌تواند این مشکل ایجاد شود.	کیفیت صدا ضعیف است.
در صورتی که سطوح فایل یا پوشه متعددی در دیسک WMA/MP3 وجود دارد، یا دیسک در چند مرحله رایج شده است، آغاز پخش موسیقی زمان‌بر خواهد بود.	زمان نسبتاً طولانی تا آغاز پخش موسیقی به طول می‌انجامد
ترکیب نرم‌افزار و سخت‌افزار رایج دیسک با هم تطابق ندارند، یا سرعت رایج، عمق رایج، عرض رایج و غیره با مشخصات سیستم سازگار نیستند برای اطمینان از عمل کرد صحیح سیستم صوتی، از پایین‌ترین سرعت رایج استفاده شود.	پرش از موسیقی
این پرش در مقادیر زیاد داده (مثلاً، داده‌های دارای نرخ بیتی بالا) رخ می‌دهد	پرش از فایل‌های دارای نرخ بیتی بالا
زمانی که فایل غیر WMA/MP3 پسوند از MP3، .mp3، WMA، یا wma ریافت می‌نماید، یا زمانی که پخش فایل بخاطر حفاظت از حق مولف غیرممکن است، دستگاه پخش از آهنگ پرش خواهد داشت	پرش سریع به آهنگ بعدی در زمان پخش
ترتیب پخش مطابق با ترتیب رایج فایل‌ها بوسیله نرم‌افزار رایج است، از اینرو، فایل‌ها به ترتیب مطلوب پخش نمی‌شوند	آهنگ‌ها به ترتیب مطلوب پخش نمی‌شوند

## احتیاط

برای اجتناب از خسارت، یا تغییر شکل آنتن، اطمینان حاصل نمایید که آنتن را در وضعیت‌های زیر از خودرو جدا ننمایید.

- خودرو وارد کارواش خودکار می‌شود
- خودرو وارد کاراژ با سقف کوتاه می‌شود
- خودرو با کاور خودرو پوشانده می‌شود.

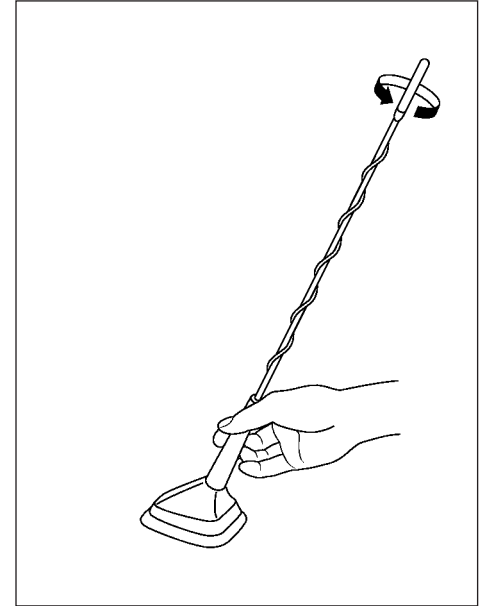

## جداسازی آنتن

برای جداسازی و برداشتن آنتن، بخش تحتانی آنتن را نگاه دارید و آن را در جهت عکس عقربه ساعت بچرخانید. برای نصب آنتن، آن را در جهت عقربه ساعت بچرخانید و محکم نمایید.

## دکمه انتخاب باند رادیو:

برای تغییر باند رادیو دکمه انتخاب باند <RADIO> را به ترتیب زیر فشار دهید:

AM ← FM ← AM

در صورتی که منبع صوتی دیگری در زمان فشار دادن دکمه RADIO/FM-AM در حال پخش باشد، پخش منبع صوتی مذکور به طور خودکار قطع می‌گردد و آخرین ایستگاه فعال پخش خواهد شد.

## تنظیم رادیو:

هنگامیکه حالت رادیو فعال است، انجام تنظیمات رادیو از طریق صفحه لمسی امکان‌پذیر است. به این منظور، کلید [TUNE] را در بخش پایین صفحه نمایش فشار دهید. صفحه نمایش مربوطه با نوار نشانگر فرکانس‌ها (فرکانس‌های پایین‌تر در سمت چپ و فرکانس‌های بالاتر در سمت راست) نشان داده خواهد شد.

دستورالعمل زیر را برای تنظیم رادیو اجرا نمایید.

- لمس نوار تنظیم‌کننده روی صفحه نمایش
- لمس دکمه [▶] [◀] روی صفحه نمایش
- لمس دکمه ENTER

برای برگشت به صفحه نمایش نرمال رادیو، دکمه [OK] را فشار دهید.

## فهرست ایستگاه‌ها

در حالت FM یا DAB (در صورت وجود)، گزینه [FM LIST] یا [DAB LIST] را برای نمایش فهرست ایستگاه‌ها فشار دهید.

دکمه SEEK/TRACK 

در حالت رادیو، دکمه‌های SEEK/TRACK را برای تغییر فرکانس از بالا به پایین یا برعکس و توقف در ایستگاه رادیو بعد فشار دهید.

## کلیدهای حافظه ایستگاه

• دوازده ایستگاه قابل ذخیره‌سازی در باندهای FM هستند (شش ایستگاه برای FM1 و FM2)

• شش ایستگاه قابل تعیین برای باند AM است.

۱. باند رادیو را با استفاده از دکمه انتخاب Radio Band انتخاب نمایید.

۲. با عملیات دستی یا جستجو خودکار، ایستگاه مطلوب را انتخاب نمایید. کلیدهای حافظه ایستگاه مطلوب را فشار دهید و نگاه دارید، تا زمانی که صدای بوقی شنیده شود. برای FM و DAB، کلید [۷-۱۲] را جهت نمایش کلیدهای حافظه ایستگاه ۷ تا ۱۲ فشار دهید.

۳. نشانگر ایستگاه رادیویی روی صفحه به نمایش در خواهد آمد و صدای رادیو مجدداً پخش خواهد شد. اکنون برنامه‌ریزی ایستگاه‌های از پیش تعریف‌شده رادیو به اتمام رسیده است.

## عملکرد DAB

در حالت DAB، کلیدهای عملیاتی و اطلاعات زیر در دسترس قرار دارند.

### DAB LIST

نمایش فهرست ایستگاه‌های در دسترس

### EXTRA CHAN

کلید [EXTRA CHAN]. دسترسی را به ایستگاه‌های داخل گروه جاری ایستگاه‌های انتخابی اخیر امکان‌پذیر می‌سازد. در صورتی که هیچ ایستگاه اضافی داخل گروه وجود نداشته باشید، این کلید غیر فعال خواهد بود.

## RADIO TEXT

گزینه RADIO TEXT در صفحه نمایش اصلی DAB زیر نام ایستگاه DAB نمایش داده می‌شود. این گزینه برنامه رادیو و اطلاعات آهنگ را مطابق با اطلاعات ایستگاه DAB نشان می‌دهد.

تست EAS IN EAS (که تحت عنوان نام PTY در صفحه نمایش نشان داده می‌شود) مخفف EMERGENCY ALERT SYSTEM (سیستم هشدار اضطراری) است. در مناطق دارای سیگنال DAB ضعیف، نام کامل ایستگاه در DAB LIST و صفحه نمایش اصلی DAB به طور صحیح نشان داده نمی‌شود. در این وضعیت، گوش دادن به ایستگاه رادیو به رغم کاهش سطح کیفیت صدا امکان‌پذیر است؛ البته این موضوع همواره صدق نمی‌کند. این مورد در نمایشگر اطلاعات خودرو نیز مشاهده می‌گردد.

## عملکرد دستگاه پخش CD

### قرار دادن CD داخل دستگاه پخش

CD را داخل اسلات تعبیه شده قرار دهید، درحالی‌که طرف دارای برچسب CD رو به بالا قرار دارد. دیسک به طور خودکار به داخل سیستم کشیده می‌شود و پخش آن شروع می‌گردد. در صورتی که رادیو در حال پخش باشد، رادیو به طور خودکار خاموش می‌شود و پخش CD آغاز می‌گردد.

### احتیاط

• از فشار دادن CD به داخل اسلات تعبیه شده در سیستم صوتی خودداری نمایید. این کار می‌تواند باعث وارد شدن خسارت به دستگاه پخش CD گردد.



## دکمه CD

زمانی که دکمه CD درحالی که سیستم صوتی خاموش است و CD بارگذاری شده فشار داده می‌شود، سیستم روشن می‌شود و پخش CD آغاز می‌شود.  
 زمانی که دکمه CD پس از بارگذاری CD فشار داده می‌شود درحالی که رادیو در حال پخش است، رادیو خاموش خواهد شد و پخش CD آغاز می‌شود.

## دکمه‌های SEEK/TRACK

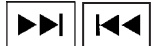

زمانی که دکمه (REWIND/FAST FORWARD) SEEK/TRACK به مدت بیش از ۱٫۵ ثانیه فشار داده می‌شود درحالی که CD در حال پخش باشد، پخش سریع جلو یا عقب CD آغاز می‌شود. پس از رها کردن آن، CD به سرعت پخش نرمال باز می‌گردد.  
 زمانی که دکمه (REWIND/FAST FORWARD) SEEK/TRACK به مدت کمتر از ۱٫۵ ثانیه فشار داده می‌شود درحالی که CD در حال پخش باشد، ترک بعد یا ابتدای ترک جاری در CD پخش خواهد شد. با چندین بار فشار این دکمه، پخش CD از ترک‌ها رد می‌شود. در صورتی که آخرین ترک در CD رد شود، اولین ترک در دیسک پخش خواهد شد. در صورتی که آخرین ترک در پوشه CD MP3 رد شود، اولین ترک پوشه بعدی پخش خواهد شد.

## حالت نمایش WMA/CD/MP3

در زمان پخش CD یا WMA CD/MP3، در صورتی که CD با فایل متنی رمزگذاری شده باشد، سیستم پخش متن مربوط را نمایش خواهد داد. بسته به نحوه رمزگذاری CD یا WMA CD/MP3، متن فهرستی از مشخصات نام خواننده، نام آلبوم و نام آهنگ خواهد بود. کلیدهای عملیاتی مربوط در صفحه نمایش به شرح ذیل هستند:

## Mix:

با فشار دادن کلید [MIX] در زمان پخش CD یا CD MP3، الگوی پخش تصادفی به صورت ذیل فعال می‌گردد:

(CD)

(Normal) ← Mix ← (Normal)

(CD دارای فایل‌های صوتی فشرده)

(Normal) ← Random All ← Random Folder ← (Normal)

## Repeat

با فشار کلید [Repeat] در زمان پخش CD یا CD MP3، الگوی پخش تکرارشونده به صورت ذیل فعال می‌گردد:

(CD)

(Normal) ← Repeat ← (Normal)

(CD دارای فایل‌های صوتی فشرده)

(Normal) ← Repeat Track ← Repeat Folder ← (Normal)

## Browse

کلید [Browse] را برای نمایش عناوین داخل CD به صورت فهرست فشار دهید. جهت پخش آهنگ دلخواه، عنوان آهنگ مورد نظر را لمس نمایید. در صورت پخش CD MP3، فشار کلید [Browse] فهرست پوشه‌های داخل دیسک را نشان می‌دهد. کلید [FOLDER UP] را برای رویت فهرست‌ها در لایه بالاتر فشار دهید. دستورالعمل انتخاب آهنگ با استفاده از صفحه لمسی را برای انتخاب پوشه مدنظر دنبال نمایید.

## دکمه خروج CD



در صورت وجود CD در سیستم، با فشار این دکمه CD داخل دستگاه خواهد شد.

در صورتی که CD ظرف ۱۰ ثانیه برداشته شود، مجدداً به طور خودکار به داخل سیستم کشیده می‌شود.

عملکرد دستگاه USB

زمانی که سوئیچ خودرو در موقعیت ON یا ACC قرار دارد، سیستم صوتی فعال است.

پورت USB در بخش تحتانی پانل ابزار واقع شده است. جهت کسب اطلاعات بیشتر، به "پورت اتصال USB" در ادامه این بخش مراجعه کنید. دستگاه حافظه USB را به سیستم متصل نمایید. دستگاه به طور خودکار فعال می‌شود. جهت کسب اطلاعات بیشتر در ارتباط با نحوه استفاده و نگهداری مناسب دستگاه، به دستورالعمل ارائه شده توسط تولیدکننده مراجعه کنید.

## عملکرد اصلی USB

در صورتی که منبع صوتی دیگری در حال پخش باشد و حافظه USB به سیستم متصل گردد، دکمه AUX را تا زمان تغییر صفحه نمایش به حالت حافظه USB فشار دهید.

در صورتی که سیستم به هنگام پخش حافظه USB خاموش شده است، با فشار دکمه POWER/VOLUME باعث راه‌اندازی مجدد حافظه USB می‌گردد.

نام آهنگ مدنظر را از صفحه نمایش برای آغاز پخش آن فشار دهید.

## عملکرد صفحه نمایش در حالت پخش از USB

در حالی که فایل‌های حافظه USB در حال پخش هستند، الگوی پخش برای پخش تصادفی یا تکرار شونده قابل تنظیم است.

### Mix:

با فشار دادن کلید [MIX] در زمان پخش USB، الگوی پخش تصادفی به صورت ذیل فعال می‌گردد:

(Normal) ← Random Folder ← Random All ← (Normal)

### Repeat:

با فشار کلید [REPEAT] در زمان پخش USB، الگوی پخش تکرار شونده به صورت ذیل فعال می‌گردد:

(Normal) ← Repeat Track ← Repeat Folder ← (Normal)

### BROWSE:

کلید [BROWSE] را برای نمایش عناوین اطلاعات داخل USB فشار دهید. آهنگ‌های مدنظر برای پخش را از طریق لمس عناوین آنها بر روی صفحه نمایش انتخاب نمایید.

## دکمه‌های SEEK/TRACK

زمانی که دکمه SEEK/TRACK (REWIND) فشار داده می‌شود در حالی که USB در حال پخش است، پخش آهنگ از ابتدای ترک جاری صورت می‌گیرد. با چندین فشار این دکمه، ترک‌های قبلی قابل انتخاب هستند.

زمانی که دکمه (REWIND/FAST FORWARD) SEEK/TRACK فشار داده می‌شود در حالی که USB در حال پخش است، پخش آهنگ از ابتدای ترک بعدی صورت می‌گیرد. با چندین فشار این دکمه، ترک‌های بعدی قابل انتخاب هستند. در صورتی که سیستم به این صورت از آخرین ترک در حافظه USB رد شود، اولین ترک از پوشه بعدی پخش خواهد شد.

## عملکرد دستگاه پخش iPod

### اتصال دستگاه پخش iPod

پورت USB در بخش تحتانی پانل ابزار واقع شده است. جهت کسب اطلاعات بیشتر، به "پورت اتصال USB" در ادامه این بخش مراجعه کنید.

در صورتی که دستگاه پخش iPod از قابلیت شارژ بوسیله اتصال USB پشتیبانی می‌کند، باتری آن به هنگام اتصال به خودرو زمانی که سوئیچ خودرو در موقعیت ON یا ACC قرار داشته باشد، شارژ خواهد شد.

### سازگاری:

مدل‌های زیر با سیستم صوتی خودرو شما سازگاری هستند:

- دستگاه پخش iPod نسل ۵ (Firmware نسخه ۱,۲,۳ یا جدیدتر)
- دستگاه پخش iPod کلاسیک (Firmware نسخه ۲,۰,۰ یا جدیدتر)\*
- دستگاه پخش iPod نانو نسل ۱ (Firmware نسخه ۱,۳,۱ یا جدیدتر)
- دستگاه پخش iPod نانو نسل ۲ (Firmware نسخه ۱,۱,۳ یا جدیدتر)
- دستگاه پخش iPod نانو نسل ۳ (Firmware نسخه ۱,۱,۳ یا جدیدتر)
- دستگاه پخش iPod نانو نسل ۴ (Firmware نسخه ۱,۰,۴ یا جدیدتر)
- دستگاه پخش iPod نانو نسل ۵ (Firmware نسخه ۱,۰,۱ یا جدیدتر)

\* برخی ویژگی‌های دستگاه پخش iPod به‌طور کامل در سیستم قابل استفاده نخواهند بود.

اطمینان حاصل نمایید که Firmware دستگاه پخش iPod شما به روزرسانی شده است.

### عملکرد اصلی دستگاه پخش iPod

در صورتی که سیستم در زمان پخش دستگاه پخش iPod خاموش شود، پخش دستگاه پخش iPod مجدداً با فشار دکمه POWER/VOLUME آغاز خواهد شد.

در صورتی که منبع صوتی دیگری در حال پخش است و دستگاه پخش iPod به سیستم متصل شده است، دکمه AUX را برای تغییر صفحه نمایش به حالت پخش iPod فشار دهید.

جهت کسب اطلاعات بیشتر در ارتباط با نحوه استفاده و نگهداری مناسب دستگاه، به دستورالعمل ارائه شده توسط تولیدکننده مراجعه کنید.

### عملکرد واسط دستگاه پخش iPod

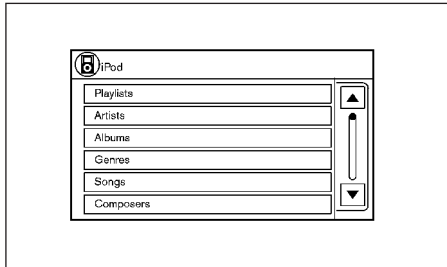

عملکرد واسط دستگاه پخش iPod در نمایشگر سیستم صوتی خودرو مشابه با واسط خود دستگاه پخش iPod خواهد بود. از صفحه لمسی، دکمه BACK یا دکمه ENTER برای انتخاب منوها استفاده نمایید.

در زمان پخش دستگاه iPod، کلید [MENU] را برای بارگذاری واسط دستگاه فشار دهید.  
 بسته به مدل دستگاه پخش iPod، آیتم‌های ذیل قابل انتخاب از صفحه فهرست منو هستند:

- Playlists
- Artist
- Albums
- genres
- Songs
- Composers
- Audiobooks
- podcasts

#### انتخاب منوها

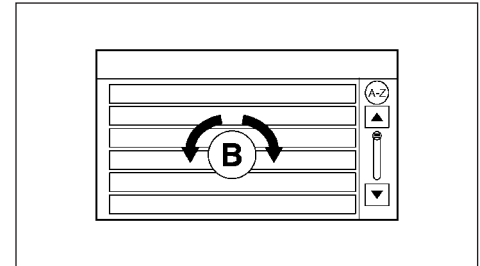

در زمان حرکت در فهرست‌های طولانی از نام خواننده‌ها، آلبوم‌ها یا آهنگ‌ها داخل منو موسیقی، فهرست را با فشار اولین کاراکتر نام می‌توانید بالا یا پایین آورید. برای فعال سازی این قابلیت، کلید [A-Z] واقع در گوشه بالا راست صفحه نمایش فشار دهید. دکمه ENTER را برای انتخاب عدد یا حرف مدنظر جهت پرش داخل فهرست بچرخانید و سپس، جهت تایید فشار دهید.

در صورتی که هیچ کاراکتری پس از ۳۰ ثانیه انتخاب نشود، نمایشگر به حالت نرمال باز می‌گردد.

#### حالت پخش تصادفی و تکرار شونده

درحالی‌که فایل‌های دستگاه iPod درحال پخش هستند، الگوی پخش برای پخش تصادفی یا تکرار شونده قابل تنظیم است.

#### :Mix



با فشار دادن کلید [MIX] در زمان پخش iPod، الگوی پخش تصادفی به صورت ذیل فعال می‌گردد:

(Normal) ← Shuffle ← (Normal)

#### :Repeat

با فشار کلید [REPEAT] در زمان پخش iPod، الگوی پخش تکرار شونده به صورت ذیل فعال می‌گردد:

(Normal) ← Repeat Song ← (Normal)

دکمه‌های SEEK/TRACK  

زمانی که دکمه (REWIND/FAST FORWARD) SEEK/TRACK فشار داده شود، سیستم ترک جاری را رد می‌نماید و ترک قبل/بعد را پخش می‌نماید.

زمانی که دکمه (REWIND/FAST FORWARD) SEEK/TRACK به مدت ۱,۵ ثانیه فشار داده می‌شود، پخش سریع جلو یا عقب ترک از دستگاه iPod آغاز می‌شود. پس از رها کردن دکمه، سرعت ترک به حالت پخش نرمال باز می‌گردد.

#### عملکرد پخش صدا بلوتوث

دستگاه پخش صدا بلوتوث سازگار را می‌توانید برای پخش فایل‌های صوتی به سیستم صوتی خودرو متصل نمایید. در این صورت، فایل‌ها از طریق اسپیکرهای خودرو پخش خواهند شد.



Bluetooth® علامت تجاری شرکت Bluetooth SIG Inc. است و تحت لیسانس Visteon Corporation و Robert Bosch (با مسئولیت محدود) است.

#### اتصال دستگاه پخش صدا بلوتوث

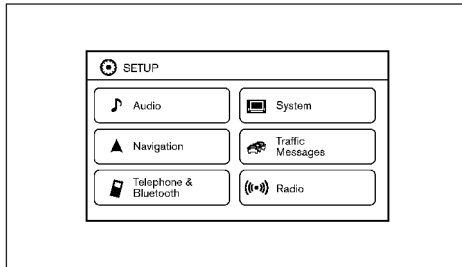

بهمنظور اتصال دستگاه پخش صدا بلوتوث به سیستم صوتی خودرو، دستورالعمل زیر را دنبال نمایید:

۱. دکمه <SETUP> را فشار دهید.
۲. کلید [TELEPHONE & BLUETOOTH] را انتخاب نمایید.

۳. کلید [PAIR NEW DEVICE] را انتخاب نمایید.

۴. سیستم فرمان را تایید و از شما درخواست می‌نماید تا فرآیند اتصال گوشی تلفن را آغاز نمایید. دستورالعمل اتصال تلفن همراه بسته به مدل تلفن متفاوت خواهد بود. جهت کسب اطلاعات بیشتر، به راهنمای مالک دستگاه بلوتوث مراجعه کنید.

### عملکرد اصلی دستگاه پخش صدا بلوتوث

برای تغییر به حالت صدا بلوتوث، دکمه AUX را مکرراً تا زمان نمایش حالت BLUETOOTH AUDIO در نمایشگر فشار دهید.

کلیدهای کنترل حالت صدا بلوتوث در صفحه نمایش ظاهر خواهند شد.

### عملکرد دستگاه پخش AUX

سوکت AUX در بخش تحتانی پنل تجهیزات داشبورد قرار دارد (جهت کسب اطلاعات بیشتر، به "سوکت AUX" در ادامه این بخش مراجعه کنید). این بخش با ورودی صدا آنالوگ استاندارد مانند دستگاه پخش CD/نوارکاست قابل حمل، دستگاه پخش MP3، یا لپ‌تاپ سازگار است.

توصیه می‌گردد که در زمان اتصال دستگاه پخش موسیقی به سیستم صوتی، از کابل مینی پلاگ استریو استفاده نمایید. در صورت استفاده از کابل تک صدایی، موسیقی به درستی پخش نخواهد شد.

### دکمه AUX

زمانی که سوئیچ خودرو در موقعیت ON یا ACC قرار دارد، دکمه AUX را برای انتخاب حالت AUX فشار دهید.

### اتصال تلفن همراه با برنامه کاربردی NissanConnect

این خودرو به فناوری اتصال تلفن هوشمند مجهز است. با این قابلیت، برنامه‌های کاربردی تلفن هوشمند سازگار از طریق صفحه نمایش لمسی قابل نمایش و کنترل خواهند بود.

### تذکر

برای استفاده از برنامه‌های کاربردی موبایل یا دسترسی به ویژگی‌های اتصال در برنامه‌های کاربردی خودرو، تلفن هوشمند باید سازگار و در سیستم ثبت شده باشد.

### ثبت تلفن هوشمند در برنامه NissanConnect

برای استفاده از قابلیت اتصال تلفن هوشمند، باید تلفن خود را در سیستم ثبت نمایید. جهت کسب اطلاعات و ثبت نام، به وب سایت NissanConnect. پس از ثبت، نرم‌افزار NissanConnect Mobile App را متناسب با تلفن خود دانلود و سپس، وارد برنامه شوید.

### اتصال تلفن

برای استفاده از این قابلیت، تلفن هوشمند سازگار باید از طریق بلوتوث یا USB به خودرو متصل گردد. جهت کسب اطلاعات بیشتر در ارتباط با دستورالعمل اتصال بلوتوث، به "سیستم تلفن هندزفری بلوتوث (نوع B)" در ادامه این بخش مراجعه کنید.

### تذکر

• برای اتصال Apple iPhone در برنامه NissanConnect، تلفن باید از طریق USB به سیستم متصل گردد.

• در خودروهای فاقد سیستم ناوبری، Apple iPhone از طریق بلوتوث قابل اتصال به برنامه NissanConnect است.

• در ارتباط با تلفن‌های اندروید در برنامه NissanConnect، تلفن باید از طریق بلوتوث به سیستم متصل گردد. دانلود برنامه

پس از اتصال، NissanConnect Mobile App تلفن شما را جستجو می‌نماید و برنامه‌های کاربردی سازگار نصب شده را شناسایی می‌نماید. سپس، خودرو واسط مربوط به هر یک از این برنامه‌های کاربردی توسط واسط نرم‌افزاری خودرو دانلود می‌شود. پس از دانلود، کاربر می‌تواند از برنامه‌های کاربردی تلفن هوشمند بواسطه صفحه نمایش لمسی خودرو با فشار دکمه info و سپس، کلید [MY APPS] استفاده نماید. جهت کسب اطلاعات بیشتر، به وب سایت NissanConnect مراجعه کنید.

### پورت اتصال USB



هشدار

از اتصال، قطع اتصال، یا کارکرد با دستگاه USB در زمان رانندگی خودداری نمایید. این موضوع باعث انحراف توجه از فرآیند رانندگی می‌گردد که می‌تواند باعث از دست دادن کنترل خودرو و بروز تصادفات یا بروز صدمات جانی گردد.

### احتیاط

• دستگاه USB را با فشار وارد پورت USB ننمایید. داخل کردن دستگاه USB کج یا در جهت نادرست پورت باعث صدمه دیدن دستگاه USB و پورت USB خواهد شد. اطمینان حاصل نمایید که دستگاه USB به درستی وارد پورت USB شده است.

## دکمه‌های کنترل سیستم صوتی (بر روی غربیلک فرمان)

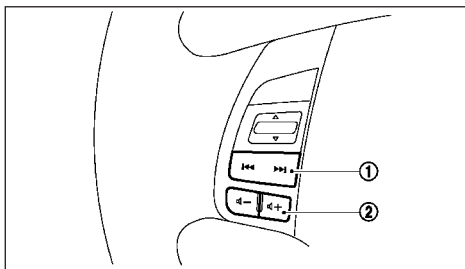

① دکمه جستجو

② دکمه سطح صدا

دکمه جستجو

رادیو:

- دکمه ① را به مدت کمتر از ۱,۵ ثانیه برای انتخاب ایستگاه رادیویی پیش‌تنظیم رادیو قبل/بعد فشار دهید.
- دکمه ① را به مدت بیش از ۱,۵ ثانیه برای انتخاب ایستگاه رادیو قبل/بعد فشار دهید.

CD:

- دکمه ① را به مدت کمتر از ۱,۵ ثانیه برای انتخاب ترک بعد یا آغاز مجدد ترک جاری فشار دهید (در صورتی که این دکمه فوراً پس از آغاز پخش ترک جاری فشار داده شود، ترک قبل انتخاب می‌شود)
- دکمه ① را به مدت بیش از ۱,۵ ثانیه برای پخش سریع جلو/عقب ترک فشار دهید.

## سوکت AUX

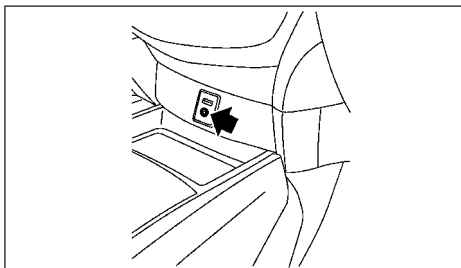

سوکت AUX در بخش تحتانی پنل تجهیزات داشبورد واقع شده است. دستگاه‌های صوتی سازگار (مانند دستگاه پخش MP3) از طریق سوکت AUX قابل اتصال به سیستم هستند.

پیش از اتصال دستگاه به سوکت، دستگاه قابل حمل مفروض را خاموش نمایید.

با اتصال دستگاه سازگار از طریق سوکت، دکمه متناظر (بسته به سیستم صوتی) را مکرراً جهت نمایش حالت AUX فشار دهید.

توصیه می‌گردد که در زمان اتصال دستگاه پخش موسیقی به سیستم صوتی، از کابل مینی پلاگ استریو استفاده نمایید. در صورت استفاده از کابل تک صدایی، موسیقی به درستی پخش نخواهد شد.

- در زمان بیرون کشیدن دستگاه USB از داخل پورت اتصال، از گرفتن کاور پورت و کاور آن خسارت وارد نماید. موضوع می‌تواند به پورت و کاور آن خسارت وارد نماید.
  - از قرار دادن کابل USB در مکانی که احتمال کشیده شدن تصادفی آن وجود داشته خودداری نمایید. کشیدن کابل می‌تواند به پورت خسارت وارد نماید.
- جهت کسب اطلاعات بیشتر در ارتباط با نحوه استفاده و نگهداری صحیح از دستگاه، به اطلاعات و دستورالعمل‌های تولیدکننده مراجعه کنید.

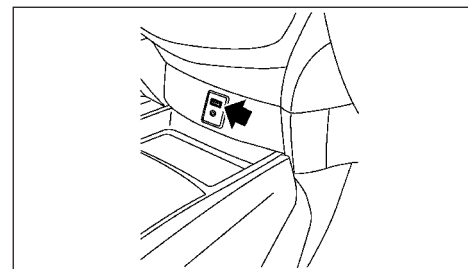

پورت USB در بخش تحتانی پنل تجهیزات داشبورد واقع شده است. رابط دستگاه پخش iPod یا دستگاه USB را داخل این پورت نمایید.

CD، iPod MP3 یا دستگاه پخش صدا بلوتوث:

• دکمه ❶ را به مدت کمتر از ۱,۵ ثانیه برای انتخاب ترک بعد یا آغاز مجدد ترک جاری فشار دهید (در صورتی که این دکمه فوراً پس از آغاز پخش ترک جاری فشار داده شود، ترک قبل انتخاب می‌شود)

• رادیو/دستگاه پخش CD:

دکمه ❶ را به مدت بیش از ۱,۵ ثانیه برای پخش سریع جلو/عقب ترک فشار دهید.

دکمه کنترل صدا

دکمه + یا - را برای افزایش یا کاهش بلندی صدا فشار دهید.

نگهداری و تمیز کردن دیسک/حافظه USB  
دیسک

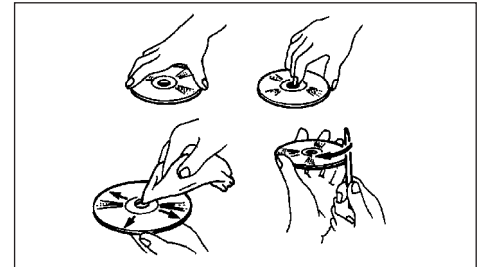

• دیسک را از لبه آن نگاه دارید. هرگز سطح دیسک را لمس ننمایید. از خم کردن دیسک خودداری نمایید.

• در صورت عدم استفاده، همواره دیسک‌ها داخل محفظه نگاهدارنده مخصوص قرار دهید.

• برای تمیز کردن دیسک، سطح آن را از مرکز به طرف لبه بیرونی با استفاده از پارچه نرم و تمیز پاک نمایید. از تمیز کردن دیسک با حرکت دایره‌ای خودداری نمایید. از عامل پاک‌کننده یا الکل مناسب کاربردهای صنعتی استفاده ننمایید.

• لبه‌های داخلی و بیرونی دیسک‌های جدید می‌تواند خشن باشد. لبه‌های خشن را با کمک خودکار یا مداد صاف نمایید.

حافظه USB

• از لمس بخش ترمینال حافظه USB خودداری نمایید.

• از قرار دادن اشیای سنگین روی حافظه USB خودداری نمایید.

• از قرار دادن حافظه USB در مکان بسیار مرطوب خودداری نمایید.

• از قرار دادن حافظه USB در معرض نور مستقیم خورشید خودداری نمایید.

• از ریختن مایعات روی حافظه USB اجتناب نمایید.

جهت کسب اطلاعات بیشتر، به راهنمای مالک حافظه USB مراجعه نمایید.

\* نوع B: مدل‌های دارای سیستم ناپوری



**هشدار**

- از تلفن پس از توقف خودرو در مکانی امن استفاده ننمایید. در صورتی که باید از تلفن در زمان رانندگی استفاده نمایید، احتیاط و دقت لازم را برای حفظ توجه کامل به فرآیند رانندگی مبذول فرمایید.
- در صورتی که سطح توجه شما به رانندگی در زمان استفاده از تلفن کاهش می‌یابد، از جاده در مکانی امن خارج شوید و در مکانی امن توقف نمایید.

### احتیاط

برای اجتناب از تخلیه شدن باتری خودرو، هنگام روشن بودن موتور از تلفن استفاده ننمایید.

خودرو نیشان شما مجهز به سیستم تلفن هندزفری بلوتوث است. در صورتی که تلفن همراه دارای قابلیت بلوتوث سازگار را در اختیار دارید، برقراری اتصال وایرلس بین تلفن همراه و ماژول تلفن داخل خودرو امکان‌پذیر است. با تکیه بر فناوری وایرلس بلوتوث، شما می‌توانید تماس‌های تلفن هندزفری را به کمک تلفن همراه خود داخل خودرو دریافت یا برقرار نمایید.

پس از اتصال تلفن همراه به ماژول تلفن داخل خودرو، دستورالعمل ویژه دیگری برای اتصال تلفن نباید دنبال گردد. تلفن شما به‌طور خودکار با ماژول تلفن داخل خودرو زمانی که سوئیچ خودرو در موقعیت ON قرار دارد و تلفن همراه متصل روشن و داخل خودرو باشد، فعال خواهد شد.

شما می‌توانید حداکثر ۵ تلفن همراه بلوتوث متفاوت را در ماژول تلفن داخل خودرو ثبت نمایید. با این وجود، در هر زمان فقط تماس با یک تلفن همراه امکان‌پذیر است.

پیش از استفاده از سیستم تلفن هندزفری بلوتوث، نکات زیر را رعایت نمایید:

- پیش از استفاده از سیستم تلفن هندزفری بلوتوث، اتصال وایرلس بین تلفن همراه و ماژول تلفن داخل خودرو را برقرار و تنظیم نمایید.
- برخی تلفن‌های همراه دارای قابلیت بلوتوث، توسط ماژول تلفن داخل خودرو تشخیص داده نمی‌شوند.
- سیستم بلوتوث در شرایط زیر اتصال تلفن همراه را برقرار نخواهد کرد:

- تلفن بسیار دورتر از خودرو قرار دارد.

- حالت بلوتوث در تلفن همراه فعال نیست.

- تلفن همراه به سیستم بلوتوث واحد صوتی خودرو متصل نشده است.

- تلفن همراه از فناوری بلوتوث پشتیبانی نمی‌کند.

• زمانی که شرایط موج رادیویی ایده‌آل نیست یا صدای محیط بسیار بلند است، شنیدن صدای شخص مکالمه‌کننده در زمان تماس دشوار خواهد بود.

• پس از قرار دادن سوئیچ خودرو در موقعیت ON، دریافت تماس برای مدت زمانی کوتاه غیر ممکن خواهد بود.

• تلفن همراه را در فضای محصور با فلزات یا بسیار دورتر از ماژول تلفن خودرو قرار ندهید؛ در غیر این صورت، احتمال کاهش کیفیت صدا و تداخل در اتصال وایرلس افزایش می‌یابد.

• درحالی که تلفن همراه از طریق اتصال وایرلس بلوتوث به سیستم متصل گردیده است، باتری تلفن همراه سریع‌تر از حالت نرمال تخلیه می‌شود. سیستم تلفن هندزفری بلوتوث قادر به شارژ تلفن‌های همراه نیست.

• برخی تلفن‌های همراه یا سایر دستگاه‌ها باعث تداخل یا ایجاد نویز در اسپیکرهای سیستم صوتی می‌شوند. دستگاه را برای کاهش یا برطرف ساختن نویز در مکانی دیگر قرار دهید.

• در ارتباط با شارژ تلفن، آنتن و بدنه تلفن همراه و غیره، به راهنمای مالک تلفن همراه مراجعه کنید.

• نمایش قدرت سیگنال در مانیتور برای برخی تلفن‌های همراه به‌طور بلادرنگ نیست.

### اطلاعات مقرراتی

Bluetooth® علامت تجاری شرکت Bluetooth SIG Inc است و تحت لیسانس Visteon Corporation می‌باشد.

## دکمه‌های کنترل و میکروفن

### سوئیچ‌های کنترل روی فرمان

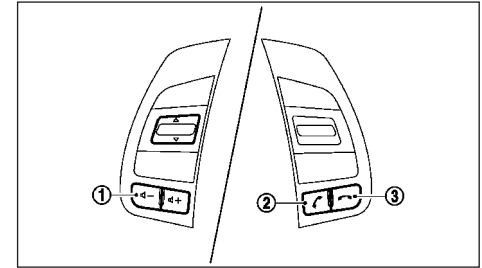

1. دکمه‌های کنترل صدا + / -
2. دکمه برقراری تماس تلفنی <img alt="phone icon" data-bbox="770 430 795 455"/>
3. دکمه اتمام تماس تلفنی <img alt="phone icon" data-bbox="795 465 820 490"/>

### پنل سیستم صوتی

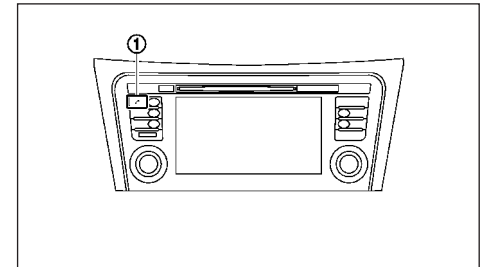

1. دکمه تلفن <img alt="phone icon" data-bbox="865 775 890 800"/>

## میکروفن:

میکروفن نزدیک به چراغ‌های نقشه‌خوانی قرار دارد.

دستورالعمل اتصال دستگاه

## تذکر

دستورالعمل اتصال باید در زمان توقف خودرو انجام گیرد. در صورتی که خودرو در زمان اجرای این دستورالعمل شروع به حرکت نماید، اجرای آن لغو می‌گردد.

1. دکمه <SETUP> را از پانل کنترل فشار دهید.
2. گزینه [TELEPHONE & BLUETOOTH] را انتخاب نمایید.
3. گزینه [PAIR NEW DEVICE] را انتخاب نمایید.

4. فرآیند اتصال را از گوشی آغاز نمایید. سیستم یک پیام را نمایش می‌دهد که آیا کد PIN در دستگاه بلوتوث نمایش داده شده است. در صورت مثبت بودن پاسخ، گزینه [YES] را برای اتمام فرآیند اتصال انتخاب نمایید.

جهت کسب اطلاعات بیشتر، به راهنمای مالک دستگاه بلوتوث مراجعه کنید.

## دفتر تلفن

دستورالعمل زیر را برای دسترسی به دفتر تلفن دنبال نمایید:

1. دکمه را از پانل کنترل فشار دهید.
2. گزینه [CONTACTS] را انتخاب نمایید.
3. ورودی مطلوب را از فهرست نمایش داده شده انتخاب نمایید.
4. شماره ورودی در صفحه نمایش نشان داده خواهد شد. شماره را برای آغاز شماره‌گیری لمس نمایید.

## تذکر

برای حرکت سریع در فهرست، کلید [A-Z] را در گوشه بالا راست صفحه نمایش فشار دهید. دکمه ENTER را برای انتخاب حرف و یا عدد مفروض بچرخانید و سپس، فشار دهید. فهرست مخاطبان اولین فردی که با حرف یا عدد انتخابی مطابقت داشته باشد را نشان خواهد داد.

## برقراری تماس

دستورالعمل زیر را برای برقراری تماس دنبال نمایید.  
1. دکمه <img alt="phone icon" data-bbox="205 345 230 370"/> را از پانل کنترل فشار دهید. صفحه نمایش [PHONE] ظاهر خواهد شد.  
2. یکی از گزینه‌های زیر را برای برقراری تماس انتخاب نمایید:

- [CONTACTS]: انتخاب نام از لیست مخاطبان ذخیره شده در دفتر تلفن خودرو
- [CALL LISTS]: انتخاب نام از تماس‌های ورودی، خروجی یا از دست رفته
- [REDIAL]: شماره‌گیری خودکار آخرین تماس خروجی از خودرو
- <img alt="dial pad icon" data-bbox="265 645 290 670"/>: درج شماره تلفن به‌طور دستی با استفاده از کی‌بورد روی صفحه نمایش. جهت کسب اطلاعات بیشتر در ارتباط با نحوه استفاده از صفحه نمایش لمسی، به "نحوه استفاده از صفحه نمایش لمسی" در ادامه این بخش مراجعه فرمایید.



## دریافت تماس

در زمان ورود تماس به تلفن متصل شده، صفحه نمایش به حالت تلفن تغییر خواهد کرد.

یکی از شیوه‌های زیر را برای پذیرش تماس ورودی انتخاب نمایید:

• دکمه <📞> را از فرمان فشار دهید.

• دکمه [📞] از صفحه نمایش را فشار دهید.

یکی از شیوه‌های زیر را برای رد تماس ورودی انتخاب نمایید:

• دکمه <📞> را از فرمان فشار دهید.

• دکمه [📞] از صفحه نمایش را فشار دهید.

## عملیات حین تماس

زمان فعال بودن تماس، گزینه‌های زیر در صفحه نمایش قابل دسترس خواهند بود:

• [HANDSET]

انتقال کنترل تماس تلفن به گوشی

• [MUTE MIC.]

قطع صدای میکروفن. انتخاب مجدد آن میکروفن را دوباره فعال می‌سازد.

• [📞] آیکون قرمز تلفن

خاتمه تماس

## خاتمه تماس

برای خاتمه تماس، آیکون قرمز تلفن [📞] را از صفحه نمایش یا دکمه <📞> از فشار دهید.

## تنظیمات® BLUETOOTH

دستورالعمل زیر را برای دسترسی به تنظیمات بلوتوث دنبال نمایید:

۱. دکمه <SETUP> را فشار دهید.

۲. کلید [TELEPHONE & BLUETOOTH] لمس نمایید.

### گزینه‌های تنظیمات در دسترس

#### • TELEPHONE SETUP

جهت کسب اطلاعات بیشتر به "تنظیمات تلفن" در ادامه این بخش مراجعه کنید.

#### • PAIR NEW DEVICE

اتصال دستگاه بلوتوث جدید به سیستم تلفن هندزفری بلوتوث

#### • SELECT PAIRED DEVICE

انتخاب دستگاه بلوتوث از فهرست دستگاه‌های جفت شده با سیستم تلفن هندزفری بلوتوث

#### • REPLACE PAIRED DEVICE

جایگزینی تلفن از فهرست نمایش داده شده، پس از انتخاب، سیستم از شما پیش از ادامه مراحل درخواست تایید خواهد کرد. دفتر تلفن ثبت شده برای تلفن حذف شده مادامیکه دفتر تلفن جدید با قبلی یکسان نبوده ذخیره شده باقی خواهد ماند.

#### • DELETE PAIRED DEVICE

پاک کردن دستگاه بلوتوث از فهرست دستگاه‌های متصل/جفت شده با سیستم تلفن هندزفری بلوتوث

#### • BLUETOOTH

خاموش/روشن کردن بلوتوث

## تنظیمات تلفن

دستورالعمل زیر را برای دسترسی به صفحه نمایش تنظیمات تلفن دنبال نمایید:

۱. دکمه <SETUP> را فشار دهید.

۲. کلید [TELEPHONE & BLUETOOTH] را لمس نمایید.

۳. کلید [TELEPHONE SETUP] را لمس نمایید.

### گزینه‌های تنظیمات در دسترس

#### • SORT PHONEBOOK BY

گزینه [FIRST NAME] یا [LAST NAME] را برای نحوه مرتب‌سازی الفبایی لیست مخاطبین دفتر تلفن در صفحه نمایش انتخاب نمایید.

#### • FROM PHONEBOOK/USE PHONEBOOK FROM

گزینه [PHONE] را برای استفاده از دفتر تلفن گوشی انتخاب نمایید. گزینه [SIM] را برای استفاده از دفتر تلفن سیم کارت انتخاب نمایید. گزینه [BOTH] را برای استفاده از هر دو منبع انتخاب نمایید.

#### • DOWNLOAD PHONEBOOK NOW

دانلود دفتر تلفن از منبع انتخابی به سیستم خودرو را انتخاب نمایید.

## 5 استارت و رانندگی

5-20	عملکرد سوئیچ حالت 4WD	5-3	زمان بندی راه اندازی
5-21	هشدار 4WD	5-3	قبل از روشن کردن موتور
5-21	شانگر حالت های مختلف 4WD	5-3	اقدامات احتیاطی در هنگام استارت زدن و رانندگی
5-22	شانگر توزیع گشتاور 4WD	5-4	دود آگزوز (مونوکسید کربن)
5-22	نکات احتیاطی ایمنی رانندگی خارج از جاده	5-4	مبدل کاتالیزور سه راهه
5-23	تایرهای مدل 4WD	5-5	سیستم پایش فشار باد تایر (TPMS)
5-24	سیستم برنامه پایداری الکترونیک (EPS)	5-7	اقدامات احتیاطی رانندگی بر روی آسفالت و خارج از جاده
5-25	سوئیچ OFF سیستم برنامه پایداری الکترونیک (EPS)	5-7	مراقبت های حین رانندگی
5-25	کنترل شاسی	5-7	زمان استارت سرد موتور
5-25	کنترل فعال جهت دهی	5-7	بارگیری محموله
5-26	ترمز موتور فعال (مدل گیربکس Xtronic (CVT)	5-7	رانندگی در جاده های مرطوب
5-27	کنترل فعال حرکت	5-8	رانندگی در شرایط زمستانی
5-28	سیستم کمکی حرکت در سر بالایی	5-8	دکمه فشاری استارت
5-28	سیستم کنترل حرکت در سر پایینی	5-8	اقدامات احتیاطی عملکرد دکمه فشار استارت
5-29	سوئیچ کنترل حرکت در سر پایینی	5-8	سیستم کلید هوشمند
5-29	سیستم هشدار نقاط کور (BSW)	5-9	قفل فرمان
5-30	عملکرد سیستم BSW	5-9	وضعیت های متفاوت سوئیچ استارت
5-31	وضعیت های رانندگی با سیستم BSW	5-10	تخلیه باتری کلید هوشمند
5-32	وضعیت غیرفعال موقتی سیستم BSW	5-11	روشن کردن موتور
5-32	غیرفعال سازی خودکار سیستم BSW	5-12	رانندگی با خودرو
5-32	خرابی سیستم BSW	5-13	رانندگی با دنده اتوماتیک
5-33	نگهداری واحد دوربین	5-15	سیستم هوشمند Stop/Start (در صورت مجهز بودن)
		5-17	نمایشگر سیستم هوشمند Stop/Start
		5-18	سوئیچ OFF سیستم هوشمند Stop/Start
		5-19	حالت 4WD

5-45	..... زنجیرهای ایمنی	5-33	..... سیستم هشدار خروج از خط (LDW)
5-45	..... ترمزهای ترپلر	5-34	..... عملکرد سیستم LDW
5-45	..... سیستم تشخیص ترپلر (در صورت وجود)	5-35	..... وضعیت غیرفعال موقتی در دمای بالا
5-46	..... نصب دستگاه کوپلینگ	5-35	..... نگهداری واحد دوربین چند حسگری
5-46	..... سیستم فرمان برقی	5-35	..... سیستم محدودکننده سرعت
5-47	..... سیستم ترمز	5-35	..... عملکرد سیستم محدودکننده سرعت
5-47	..... نکات احتیاطی سیستم ترمز	5-37	..... سیستم کروز کنترل
5-48	..... سیستم کمک ترمز	5-38	..... نکات احتیاطی سیستم کروز کنترل
5-48	..... سیستم ترمز ABS	5-38	..... عملکرد سیستم کروز کنترل
5-49	..... امنیت خودرو	5-39	..... سیستم حالت اقتصادی ECO (در صورت وجود)
5-49	..... رانندگی در شرایط آب و هوایی سرد	5-39	..... قابلیت راهنمای پدال ECO
5-50	..... باتری	5-40	..... قابلیت Ambient ECO
5-50	..... مایع خنک‌کننده موتور	5-40	..... گزارش رانندگی ECO
5-50	..... تجهیزات تایر	5-40	..... پارک کردن
5-50	..... تجهیزات ویژه زمستان	5-42	..... سیستم حسگر پارک (در صورت وجود)
5-50	..... ترمز حالت پارک	5-42	..... سوئیچ OFF سیستم حسگر پارک (در صورت وجود)
5-50	..... حفاظت در برابر خوردگی	5-44	..... تنظیمات سیستم حسگر پارکینگ
		5-45	..... یدک کشی ترپلر
		5-45	..... نکات احتیاطی
		5-45	..... فشار باد تایر

به منظور حفظ سلامت، قابلیت اتکا و مقرون به صرفه بودن خودروی جدید خود، توصیه‌های زیر را در طول ۱۶۰۰ کیلومتر اول رعایت کنید. عدم انجام این توصیه‌ها ممکن است منجر به کاهش عمر کاری موتور و کاهش عملکرد موتور شود.

- از رانندگی با سرعت ثابت، خواه سریع یا کند، برای فواصل طولانی پرهیز کنید.
- از افزایش دور موتور بیش از ۴۰۰۰ دور در دقیقه خودداری اجتناب‌ناپذیر است.
- در هیچ دنده‌ای تخته‌گاز نروید.
- از شتابگیری سریع پرهیز کنید.
- از ترمز سنگین تا جایی که امکان دارد پرهیز کنید.
- در طول ۸۰۰ کیلومتر اول تریلری یدک‌کشی نکنید.



هشدار

خصوصیات حرکت وسیله نقلیه شما، در اثر بار اضافی و توزیع آن همچنین در نتیجه افزودن تجهیزات اختیاری (کوپلینگ تریلر، باربند سقف و ...) به میزان قابل توجهی تغییر می‌کند. شیوه و سرعت رانندگی شما باید بر همین اساس تنظیم شود. مخصوصاً در هنگام حمل بارهای سنگین، باید سرعت شما به میزان کافی کاهش یابد.

- اطمینان حاصل نمایید که اطراف خودرو باز و بدون مانع است.
- تایرها را از لحاظ ظاهری بررسی نمایید. فشار باد تایر را برای اطمینان از میزان باد مناسب تایرها اندازه‌گیری و بازرسی نمایید.
- بررسی نمایید که کلیه شیشه‌ها و چراغ‌ها تمیز هستند.
- موقعیت پشتی صندلی و بخش نگهداری سر صندلی را تنظیم نمایید.
- آینه‌های نمای عقب داخلی و بیرونی را تنظیم نمایید.
- کمربند ایمنی خود را محکم ببندید و از سرنشین‌ها درخواست نمایید تا کمربند ایمنی خود را ببندند.
- از بسته بودن کلیه درب‌ها اطمینان حاصل نمایید.
- اطمینان حاصل نمایید که نشانگرها و چراغ‌های هشدار زمانی که سوئیچ خودرو در موقعیت ON قرار گرفته به درستی عمل می‌نمایند.
- نکات نگهداری ذیل بخش «۸. نگهداری و اقداماتی که راننده باید انجام دهد» را رعایت نمایید.



هشدار

- کودکان یا بزرگسالان که به صورت عادی نیازمند کمک دیگران هستند را در خودرو تنها نگذارید. حیوانات خانگی نیز نباید تنها گذاشته شوند. ممکن است به صورت اتفاقی به دلیل راه‌اندازی غیرعادی خودرو به خود و دیگران آسیب برسانند. همچنین در روزهای گرم و آفتابی دما در وسیله نقلیه در بسته ممکن است به سرعت بالا رفته و باعث بروز صدمات شدید جانی یا حتی مرگ برای افراد یا حیوانات شود.
- به منظور جلوگیری از لغزش محموله یا بسته‌ها به سمت جلو در هنگام ترمزگیری، هیچ چیزی را در بخش حمل بار بالاتر از پشتی صندلی‌ها قرار ندهید. بارها را با طناب یا نوار مهار کنید تا از لغزش یا جابجایی آن‌ها جلوگیری شود. در غیر این صورت، احتمال بروز صدمات جانی در زمان تصادفات یا توقف ناگهانی بخاطر پرتاب شدن بارها افزایش می‌یابد.

### تذکر

در چند ماه اول پس از خریداری وسیله نقلیه جدید، در صورتی که بوی ترکیبات ارگانیک فرار (VOCها) را در داخل خودرو استشمام می‌کنید، محفظه سرنشین را به‌طور کامل تهویه کنید. تمام شیشه‌ها را قبل از وارد شدن یا در هنگامی که در داخل خودرو هستید باز بگذارید. علاوه بر این، در هنگام افزایش دما در محفظه سرنشین، در هنگامی که خودرو در مقابل نور مستقیم خورشید پارک شده است، سیستم تهویه مطبوع را در حالت ورود هوا از بیرون تنظیم نموده و شیشه‌های خودرو رو باز کنید تا هوای تازه کافی وارد کابین خودرو شود.



**هشدار**

- دود اگزوز را استنشاق نکنید؛ این دود حاوی گاز بی‌رنگ و بی‌بوی مونوکسید کربن است. مونوکسید کربن گازی خطرناک است و می‌تواند باعث بی‌هوشی یا مرگ شود.
- در صورتی که مشکوک به این هستید که دود اگزوز وارد وسیله نقلیه می‌شود، در وضعیتی رانندگی کنید که تمام پنجره‌ها به‌طور کامل باز هستند و بلافاصله وسیله نقلیه را مورد بازرسی قرار دهید.
- موتور را در فضاهای بسته مانند گاراژ، برای بیش از آنچه لازم است، مطلقاً روشن نگذارید.
- وسیله نقلیه را در حالی پارک نکنید که موتور آن برای مدت زمانی طولانی روشن باشد.
- در هنگام رانندگی، در صندوق عقب را بسته نگه دارید در غیر این صورت دود اگزوز ممکن است وارد محفظه سرنشین شود. اگر باید به هر دلیلی در این وضعیت رانندگی کنید، اقدامات زیر را انجام دهید
- تمام پنجره‌ها را باز کنید.
- سیستم تهویه مطبوع را در حالت ورود هوا از بیرون تنظیم کنید. کنترل سرعت فن را در وضعیت حداکثر گردش هوا قرار دهید.
- اگر سیم‌کشی‌های الکتریکی یا سایر اتصالات کابلی باید از طریق بدنه به تریلر برود، توصیه‌های سازنده را به‌منظور جلوگیری از ورود مونوکسید کربن به‌وسیله نقلیه انجام دهید.

- در هنگامی که وسیله نقلیه برای مدت زمان طولانی، در یک محوطه باز یا موتور روشن متوقف شده است، فن را روشن کنید تا هوای بیرون وارد وسیله نقلیه شود.
  - در صورتی که تجهیزات اضافی با اهداف تفریح و سرگرمی یا سایر کاربردها اضافه گردیده است، توصیه‌های تولیدکننده را برای جلوگیری از ورود مونوکسید کربن به داخل خودرو رعایت نمایید. (برخی وسایل برقی تفریحی و سرگرمی خودرو مانند اجاق گازها، یخچال‌ها، هیترها و غیره می‌توانند خود گاز مونوکسید کربن تولید نمایند).
  - در موارد زیر سیستم اگزوز و بدنه باید توسط نمایندگی‌های مجاز نیشان مورد بازرسی قرار گیرد.
    - وسیله نقلیه جهت سرویس روی جک قرار گیرد.
    - مشکوک شوید که دود اگزوز وارد محفظه سرنشین می‌شود.
    - متوجه تغییر در صدای سیستم اگزوز می‌شوید.
    - دچار تصادفی شدید که منجر به خسارت دیدن سیستم اگزوز، زیر بدنه یا عقب وسیله نقلیه شده باشد.
- مبدل کاتالیزور سه راهه (در صورت وجود)



**هشدار**

- گاز اگزوز و سیستم اگزوز بسیار داغ است. در هنگامی که موتور روشن است، افراد یا مواد قابل اشتعال را از لوله اگزوز دور نگه دارید.
- خودرو را بر روی مواد قابل اشتعال مانند چمن خشک، کاغذ پاره یا پارچه کهنه متوقف یا پارک نکنید، زیرا این موارد به‌سادگی آتش می‌گیرند.

مبدل کاتالیزور سه راهه یک دستگاه کنترل آلاینده‌گی است که در سیستم اگزوز نصب می‌شود. در این مبدل، گازهای اگزوز در دمای بالا سوزانده می‌شود تا به کاهش آلودگی کمک کند.

**احتیاط**

- از بنزین دارای سرب استفاده نکنید. (جهت کسب اطلاعات بیشتر به "مایع‌ها/روان‌کننده‌ها و ظرفیت‌های توصیه‌ها" ذیل بخش "۹. اطلاعات فنی" مراجعه کنید).
- بنزین دارای سرب باعث آسیب دیدگی جدی مبدل کاتالیزور سه راهه می‌شود. رسوبات بنزین دارای سرب باعث کاهش راندمان عملکرد کاتالیزور سه راهه شده و از تاثیر آن در کاهش آلاینده‌گی گازهای خروجی می‌کاهد.
- موتور خود را تنظیم نگه دارید. عدم عملکرد مناسب سیستم‌های جرقه، پاشش سوخت یا سیستم‌های الکتریکی خودرو می‌تواند باعث انتقال جریان سوخت به مبدل شده و باعث داغ شدن آن شود. در صورت وجود احتراق ناقص، یا در صورتی که عملکرد آن به‌طور غیرمعمول کاهش یافته باشد، یا در صورت مشاهده سایر شرایط عملکرد نامناسب، باید خودرو توسط نمایندگی مجاز نیشان بازرسی شود.
- در هنگام گرم شدن موتور، گاز ندهید.
- جهت استارت موتور آن را هل ندهید و به یدک نکشید.

## سیستم پایش فشار باد تایر (TPMS)

فشار باد هر تایر، باید ماهانه در هنگام سرد بودن مورد بازرسی قرار گیرد و تا میزان فشار توصیه شده بر روی برجسب مشخصات فشار باد تایر، تنظیم باد شود. (در صورت استفاده از تایرهایی با سایز متفاوت، باید فشار باد تایرها را متناسب با اندازه تایرها تنظیم نماید.)

به‌عنوان یک ویژگی ایمنی اضافی، خودرو شما به سیستم پایش فشار باد تایر (TPMS) مجهز است. این سیستم وضعیت پایین بودن فشار باد تایر را زمانی اعلام می‌نماید که یک تایر یا بیشتر به‌طور قابل ملاحظه‌ای کم باد شده‌اند. بر این اساس، زمانی که نشانگر پایین بودن فشار باد تایر روشن می‌گردد، خودرو را در سریعترین زمان ممکن متوقف نموده و در صورت لزوم، فشار باد تایرها را تنظیم نمایید. رانندگی با تایرهای بسیار کم باد می‌تواند باید گرمایش بیش از حد تایرها و خرابی‌ها گردد. کم باد بودن تایرها می‌تواند باعث افزایش مصرف سوخت و کاهش طول عمر تایر گردد؛ به‌علاوه، این موضوع می‌تواند حرکت و توقف خودرو را به‌طور منفی تحت تاثیر قرار دهد.

توجه داشته باشید که سیستم TPMS جایگزین عملیات نگهداری مناسب تایر نخواهد شد و نگهداری تایرها با فشار باد مناسب مسئولیت راننده خواهد بود؛ حتی اگر میزان فشار باد تایر به حدی کم نشده باشد که توسط سیستم پایش فشار باد تایر هشدار لازم از سیستم TPMS داده شود.

خودرو شما به نشانگر خرابی سیستم TPMS مجهز است؛ این نشانگر عدم عملکرد صحیح سیستم را نشان می‌دهد. نشانگر خرابی سیستم TPMS با نشانگر پایین بودن فشار باد تایر ترکیب شده است.

در زمان تشخیص خرابی، نشانگر پایین بودن فشار باد تایر تقریباً به مدت ۱ دقیقه چشم‌کزن می‌شود و سپس، به‌طور پیوسته روشن می‌گردد. این توالی مادامیکه خرابی برطرف نشود در هر بار راه‌اندازی خودرو ادامه می‌یابد. در زمان روشن شدن نشانگر خرابی، سیستم قادر به تشخیص یا اعلام هشدار پایین بودن فشار باد تایر نخواهد بود. خرابی سیستم TPMS به دلایل متفاوت رخ می‌دهد: نصب تایرها یا چرخ‌های جایگزین در خودرو که مانع عملکرد صحیح سیستم TPMS می‌گردد. همواره نشانگر خرابی سیستم TPMS را پس از تعویض یک تایر/چرخ یا بیشتر در خودرو بررسی و اطمینان حاصل نمایید که سیستم TPMS به درستی عمل می‌نماید.

## اطلاعات اضافی

- سیستم TPMS فشار باد تایر یدک را پایش نمی‌نماید.
- سیستم TPMS فقط زمانی فعال می‌گردد که خودرو با سرعت بیش از ۲۵ کیلومتر بر ساعت (۱۶MPH) حرکت می‌نماید. به‌علاوه، این سیستم افت ناگهانی در فشار باد تایر (برای مثال، پنچری تایر در زمان رانندگی) را تشخیص نمی‌دهد.

- چراغ هشدار پایین بودن فشار باد تایر به‌طور خودکار پس از تنظیم فشار باد تایر خاموش نمی‌شود. پس از باد کردن و تنظیم فشار باد تایر، راه‌اندازی مجدد سیستم پایش فشار باد تایر را انجام دهید و سپس، خودرو را با سرعت بیش از ۲۵ کیلومتر بر ساعت (۱۶MPH) برای فعال سازی سیستم TPMS و خاموش شدن چراغ هشدار مربوطه به حرکت درآورید.

- بسته به تغییر در دمای بیرونی، چراغ هشدار پایین بودن فشار باد تایر می‌تواند به‌رغم تنظیم مناسب فشار باد تایر روشن گردد. فشار باد تایر را مطابق با فشار باد تایر حالت

سرد توصیه شده پس از سرد شدن تایرها تنظیم نمایید و سیستم TPMS را مجدداً راه‌اندازی نمایید.

- فشار کلیه تایرها را در نمایشگر اطلاعات خودرو بررسی نمایید. (جهت کسب اطلاعات بیشتر به "راپانه سفر" ذیل بخش "۲. ابزارها و کنترل‌ها" مراجعه کنید.) جهت کسب اطلاعات بیشتر، به "چراغ هشدار فشار باد پایین تایر (در صورت وجود)" ذیل بخش "۲. ابزارها و کنترل‌ها" مراجعه کنید.

## ⚠ هشدار

- در صورتی که چراغ هشدار پایین بودن فشار باد تایر در زمان رانندگی روشن شود، از مانورهای ناگهانی با خودرو یا ترمز ناگهانی خودداری نمایید؛ بلکه سرعت خودرو را کاهش دهید، از جاده در مکانی امن خارج شوید و خودرو را در سریعترین زمان ممکن متوقف سازید. رانندگی با تایرها کم باد می‌تواند خسارت دائمی به تایرها وارد نماید و احتمال خرابی آن‌ها را افزایش دهد. متعاقباً، ریسک وارد شدن خسارت جدی به خودرو و بروز تصادف و صدمات جانی افزایش می‌یابد. فشار باد هر چهار تایر را بررسی نمایید. فشار باد را مطابق با فشار باد تایر حالت سرد توصیه شده (مطابق با برجسب فشار باد تایر) تنظیم نمایید تا چراغ هشدار مربوطه خاموش شود. در صورتی که چراغ هشدار هنوز در زمان رانندگی و پس از تنظیم فشار باد تایرها روشن است، تایر پنچر شده است. در صورت پنچری تایر، آن را با تایر زاپاس تعویض نمایید. (جهت کسب اطلاعات بیشتر در ارتباط با نحوه تعویض تایر، به "تایر پنچر" ذیل بخش "۶. موارد اضطراری" مراجعه کنید.)

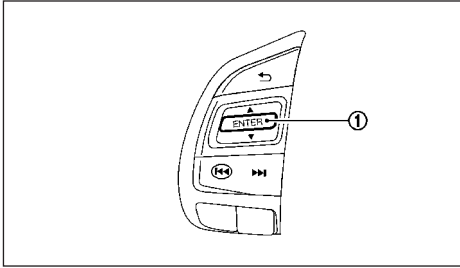

دکمه‌های کنترل روی فرمان (طرف چپ)

۵. دکمه **1** را تا زمان انتخاب گزینه [SETTINGS] فشار دهید و سپس، **ENTER 1** را فشار دهید.
۶. دکمه **1** را تا زمان انتخاب گزینه [TYRE PRESSURE] فشار دهید و سپس، **ENTER 1** را فشار دهید.
۷. دکمه **1** را تا زمان انتخاب گزینه [CALIBRATE] فشار دهید و سپس، **ENTER 1** را فشار دهید.
۸. دکمه **1** را تا زمان انتخاب گزینه [START] فشار دهید و سپس، **ENTER 1** را برای صفر کردن سیستم TPMS فشار دهید. زمانی که فرآیند راه‌اندازی مجدد سیستم TPMS آغاز شد، پیام [PRESSURE SYSTEM RESETTING TYRE] ظاهر خواهد شد.
۹. پس از راه‌اندازی مجدد سیستم TPMS، خودرو را با سرعت بیش از ۲۵ کیلومتر بر ساعت (۱۶MPH) برای چند دقیقه برانید.

در صورتی که چراغ هشدار فشار پایین بودن باد تایر پس از عملیات فوق روشن باقی بماند، نشانگر عدم عملکرد مناسب سیستم TPMS می‌باشد. باید سیستم توسط نمایندگی مجاز نیشان بازرسی شود.

- تاسیسات یا دستگاه‌های الکتریکی که از فرکانس‌های رادیویی مشابه در نزدیکی یا داخل خودرو استفاده می‌نمایند.
- در صورتی که فرستنده با فرکانس‌های مشابه در نزدیکی یا داخل خودرو مورد استفاده قرار گیرد.
- در صورتی که رایانه (یا تجهیزات مشابه) یا مبدل DC/AC در خودرو یا نزدیک آن مورد استفاده قرار گیرد.

### راه‌اندازی مجدد سیستم TPMS

- برای حفظ عملکرد صحیح سیستم TPMS، عملیات راه‌اندازی مجدد (صفر کردن) باید در شرایط زیر انجام گیرد:
- زمانی که فشار باد تایر تنظیم می‌شود.
  - زمانی که تایر یا چرخ تعویض می‌شود.
  - زمانی که تایرها به‌طور دوره‌ای جابجا می‌شوند.
- دستورالعمل‌های زیر را برای راه‌اندازی مجدد سیستم TPMS انجام دهید:

۱. خودرو را در مکانی امن و مسطح پارک نمایید.
۲. ترمز دستی را فعال نمایید و اهرم تعویض گیربکس را در موقعیت P (پارک) قرار دهید.
۳. فشار باد هر چهار چرخ را مطابق با فشار باد تایر حالت سرد توصیه شده در برجسب فشار باد تایر تنظیم نمایید. از گیج فشار باد تایر برای بررسی فشار آن استفاده نمایید.
۴. سوئیچ خودرو را در موقعیت ON قرار دهید.

- پس از تنظیم فشار باد تایر، سیستم TPMS را راه‌اندازی مجدد کنید. در غیر این صورت، سیستم TPMS مجدداً هشدار نادرست پایین بودن فشار باد تایر را نشان خواهد داد.
- در زمان استفاده از تایر زاپاس یا تعویض چرخ، سیستم TPMS عمل نخواهد کرد و چراغ هشدار پایین بودن فشار باد تایر به مدت تقریباً ۱ دقیقه چشمک‌زن خواهد بود. این چراغ پس از ۱ دقیقه روشن باقی خواهد ماند. در ارتباط با تعویض تایر و یا تنظیمات سیستم، با نمایندگی مجاز نیشان تماس حاصل نمایید.
- تعویض تایرها با تایرهای غیر اورجینال نیشان می‌تواند تأثیر منفی بر عملکرد سیستم TPMS بگذارد.
- از تزریق هرگونه عامل آب‌بندی تایر یا مایع تایر داخل تایرها خودداری نمایید؛ در غیر این صورت، احتمال خرابی حسگرهای فشار باد تایر افزایش می‌یابد.

### احتیاط

- زمانی که چرخ‌ها مجهز به زنجیر چرخ هستند یا از برف پوشیده شده‌اند، سیستم TPMS به درستی عمل نخواهد کرد.
- از قرار دادن قطعات فلزی (آنتن و غیره) بر روی شیشه‌ها خودداری نمایید. این موضوع باعث تضعیف سیگنال‌های دریافتی از حسگرهای فشار باد تایر خواهد شود و متعاقباً، سیستم TPMS به درستی عمل نخواهد کرد.

برخی دستگاه‌ها و فرستنده‌ها موقتاً با عملیات سیستم TPMS تداخل خواهند داشت و باعث روشن شدن نادرست چراغ هشدار پایین بودن فشار باد تایر خواهند شد؛ برای مثال :

رانندگی وسیله نقلیه به صورت متناسب با شرایط برای ایمنی و آسایش شما ضروری است. به عنوان راننده باید به خوبی بدانید که چگونه در شرایط مورد نظر رانندگی کنید.

### زمان استارت سرد موتور

برای محافظت از موتور، از دورهای بالا در زمان سرد بودن موتور استفاده نکنید. لذا توصیه می‌شود توجه بیشتری به انتخاب دنده در هنگام گرم شدن موتور پس از استارت داشته باشید.

### بارگیری محموله

بارها، توزیع آن‌ها و متصل کردن تجهیزات (دستگاه‌های کولپینگ، باربندهای سقف و ...) وضعیت رانندگی خودرو را به میزان قابل توجهی تغییر خواهد داد. شیوه رانندگی و سرعت باید بر همین اساس تنظیم شود.

### رانندگی در جاده‌های مرطوب

- در این جاده‌ها از شتابگیری ناگهانی و ترمزگیری شدید خودداری نمایید.
- از گردش‌های تند یا تغییر خط پرهیز کنید.
- از وسیله نقلیه روبروی خود فاصله بیشتری را حفظ کنید.
- در هنگامی که آب در وضعیت گل و لای، جوی‌های کوچک و ... روی سطح جاده را پوشانده است، سرعت را کاهش دهید تا از لغزش ناشی از رطوبت که باعث سرخوردن و از دست رفتن کنترل می‌شود جلوگیری کنید. تاپرها ساییده شده این خطر را افزایش می‌دهند.

وسایل نقلیه کاربردی دارای نرخ چپ کردن بیشتری نسبت به سایر انواع وسایل نقلیه هستند.

این خودروها فاصله بیشتری با زمین نسبت به خودروهای سواری داشته که آن‌ها را قادر می‌سازد که در طیف وسیعی از وضعیت‌های جاده‌های حرکت کنند. این امر به آن‌ها مرکز گرانش بالاتری نسبت به خودروهای معمولی می‌دهد. یکی از مزایای فاصله بیشتر با زمین داشتن دید بهتری نسبت به جاده است، که به شما امکان پیش‌بینی مشکلات را می‌دهد. به هر حال، این خودروها برای این طراحی نشده‌اند که با همان سرعت خودروهای دو چرخ محرک (2WD) یا خودروهای اسپورت شاسی کوتاه دور بزنند تا در شرایط خارج از جاده به خوبی حرکت کنند. در صورت امکان، از گردش‌های تند یا حرکات ناگهانی، مخصوصاً در سرعت‌های بالا اجتناب کنید. همانند سایر خودروها از این دست، عدم رانندگی صحیح این خودروها می‌تواند منجر به از دست دادن کنترل خودرو و چپ کردن آن شود. در تصادفات منجر به چپ کردن، فردی که کمر بند ایمنی نبسته است، به احتمال بیشتری نسبت به فردی که کمر بند ایمنی بسته است آسیب می‌بیند.

### احتیاط

- از رانندگی در جاده‌هایی با سطوح خشک سخت در زمان فعال بودن حالت LOCK خودداری نمایید.
- این موضوع می‌تواند باعث ایجاد سر و صدا غیرضروری و فرسودگی تاپرها گردد. توصیه می‌گردد که رانندگی تحت حالت 2WD یا AUTO برای این شرایط انتخاب شود (مدل 4WD).

جهت کسب اطلاعات بیشتر به "حالت 4WD (در صورت وجود)" ذیل بخش "۵. استارت و رانندگی" مراجعه کنید.

جهت کسب اطلاعات بیشتر در ارتباط با چراغ هشدار فشار باد پایین تاپر، به "مایع‌ها/روان‌کننده‌ها و ظرفیت‌های توصیه شده" ذیل بخش "۹. اطلاعات فنی" مراجعه کنید.



## دکمه فشاری استارت (مدل دارای کلید هوشمند)

### رانندگی در شرایط زمستانی

- با دقت رانندگی کنید.
- در این جاده‌ها از شتابگیری ناگهانی و ترمزگیری شدید خودداری نمایید.
- از گردش‌های تند یا تغییر خط پرهیز کنید.
- از حرکات ناگهانی فرمان پرهیز کنید.
- فاصله ایمنی از خودرو مقابل را رعایت نمایید.

### نکات احتیاطی



### هشدار

از کارکردن با دکمه استارت در زمان رانندگی به استثنای موارد اضطراری خودداری نمایید. (زمانی که دکمه استارت ۳ بار متوالی فشار داده شود یا به مدت بیش از ۲ ثانیه فشار داده و نگاه داشته شود، موتور خاموش خواهد شد.) در این حالت فرمان قفل شده و احتمال از دست دادن کنترل خودرو و وارد شدن خسارت جدی به خودرو یا صدمات جانی افزایش می‌یابد.

پیش از کارکردن با دکمه استارت، اطمینان حاصل نمایید که اهرم تعویض گیربکس در موقعیت P (پارک) (گیربکس Xtronic (CVT) قرار دارد.

### سیستم کلید هوشمند

سیستم کلید هوشمند می‌تواند بدون برون کردن کلید از جیب یا کیفتان استارت بزند. محیط و/یا شرایط عملیاتی ممکن است بر روی عملکرد سیستم کلید هوشمند تأثیر بگذارد. برخی نشانگرها و هشدارهای عملیاتی در نمایشگر اطلاعات خودرو و یا پشت آمپر نمایش داده می‌شوند (جهت کسب اطلاعات بیشتر به «نمایشگر اطلاعات خودرو» ذیل بخش «۲. ابزارها و کنترل‌ها» و «چراغ‌های هشدار، نشانگر و پیام‌های صوتی» ذیل بخش «۲. ابزارها و کنترل‌ها» مراجعه کنید).

### احتیاط

- مطمئن شوید که در هنگام رانندگی خودرو کلید هوشمند را به همراه داشته باشید.
- هنگام خارج شدن از خودرو هرگز کلید هوشمند را در داخل خودرو جا نگذارید.
- اگر باتری خودرو خالی شود، امکان تغییر وضعیت سوئیچ استارت از OFF وجود نخواهد داشت و اگر قفل فرمان درگیر باشد، امکان آزاد کردن قفل فرمان وجود نخواهد داشت. در سریع‌ترین زمان ممکن باتری را شارژ کنید. (به قسمت استفاده از باتری کمکی در بخش ۶. موارد اضطراری مراجعه کنید).

محدوده عملیاتی سیستم کلید هوشمند

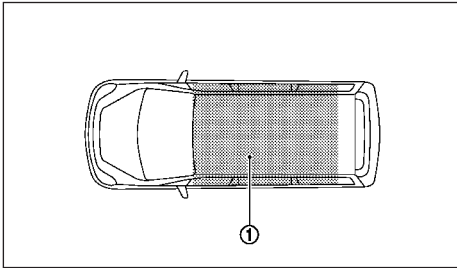

از کلید هوشمند تنها در وضعیتی که در محدوده عملیاتی تعیین شده ① طبق شکل قرار داشته باشد، می‌توان برای استارت زدن موتور استفاده کرد.

در هنگامی که باتری کلید هوشمند تقریباً خالی شده باشد یا امواج رادیویی قدرتمندی در نزدیکی موقعیت عملیاتی وجود داشته باشد، محدوده عملیاتی سیستم کلید هوشمند کوچک‌تر شده و ممکن است به‌درستی عمل نکند.

اگر کلید هوشمند در محدوده عملیاتی باشد، برای هر کسی، حتی کسی که کلید هوشمند را در اختیار ندارد، امکان‌پذیر است که دکمه استارت را فشار داده و موتور را استارت بزند.

- فضای بار خودرو در محدوده عملیاتی قرار ندارد ولی ممکن است کلید هوشمند در آن عمل کند.
- اگر کلید هوشمند در جعبه ابزار، داخل محفظه دستکش، محفظه کنار در یا گوشه محفظه داخلی قرار گیرد ممکن است عمل نکند.
- اگر کلید هوشمند در نزدیکی در یا پنجره در خارج از وسیله نقلیه قرار گیرد ممکن است عمل کند.

#### مدل گیربکس (CVT) Xtronic

موقعیت Lock دکمه استارت به‌گونه‌ای طراحی شده است که سیستم تا زمانی که اهرم تعویض گیربکس را در وضعیت P (پارک) تشخیص ندهد، به حالت Lock نخواهد رفت. هنگامی که سوئیچ استارت در وضعیت خاموش (OFF) است، مطمئن شوید که اهرم تعویض گیربکس دنده در وضعیت P (پارک) باشد.

هنگامی که امکان فعال شدن حالت Lock وجود نداشته باشد:

۱. پیام هشدار [SHIFT TO PARK] در نمایشگر اطلاعات خودرو ظاهر می‌شود و پیام صوتی پخش می‌گردد.
۲. اهرم تعویض گیربکس را در وضعیت P (پارک) قرار دهید.
۳. دکمه استارت را فشار دهید. موقعیت سوئیچ استارت به وضعیت خاموش OFF تغییر خواهد کرد.

۴. دکمه استارت را مجدداً فشار دهید تا وضعیت LOCK فعال شود.

در ارتباط با هشدارها و نشانگرهای نمایشگر اطلاعات خودرو، به "نمایشگر اطلاعات خودرو" ذیل بخش "۲. ابزارها و کنترل‌ها" مراجعه کنید.

در صورتی که سوئیچ خودرو در موقعیت LOCK قرار دارد، اهرم تعویض گیربکس را نمی‌توانید از موقعیت P (پارک) خارج نمایید. در صورتی که سوئیچ خودرو در موقعیت ON قرار گیرد درحالی‌که پدال گاز را فشار می‌دهید، جابجا کردن اهرم تعویض گیربکس امکان‌پذیر خواهد بود.

#### قفل فرمان

دکمه استارت به دستگاه قفل فرمان ضد سرقت مجهز است. دستورالعمل زیر را به‌منظور قفل کردن فرمان دنبال نمایید:

۱. دکمه فشاری استارت را در وضعیت خاموش قرار دهید که در این حالت چراغ وضعیت سوئیچ استارت خاموش خواهد شد.

۲. در را باز یا بسته کنید. دکمه استارت در وضعیت قفل قرار می‌گیرد.

۳. فرمان را یک‌ششم دور به سمت چپ یا راست از وضعیت مستقیم بچرخانید.

دستورالعمل زیر را به‌منظور باز کردن قفل فرمان دنبال نمایید:

سوئیچ را در وضعیت ACC قرار دهید تا فرمان به‌صورت خودکار آزاد شود.

#### احتیاط

• اگر باتری خودرو تخلیه شود، دکمه فشار استارت را نمی‌توان در وضعیت قفل قرار داد.

• اگر وضعیت استارت از وضعیت Lock تغییر نکند، دکمه استارت را در حالی که فرمان را به راست و چپ حرکت می‌دهید مجدداً فشار دهید.

جهت کسب اطلاعات بیشتر به "نمایشگر اطلاعات خودرو" ذیل بخش "۲. ابزارها و کنترل‌ها" مراجعه کنید.

#### وضعیت‌های سوئیچ استارت



هشدار

هرگز سوئیچ خودرو را در زمان رانندگی در موقعیت OFF قرار ندهید. در این حالت، فرمان قفل خواهد شد. احتمال از دست رفتن کنترل رانندگی و وارد شدن خسارت جدی به خودرو یا صدمات جانی افزایش می‌یابد.

#### احتیاط

• زمانی که سوئیچ خودرو در موقعیت ON قرار داشته و موتور کار نمی‌نماید، خودرو را به مدت طولانی ترک ننمایید. این موضوع باعث تخلیه باتری خودرو خواهد شد.

• از لوازم جانبی الکتریکی در زمان کارکرد موتور برای جلوگیری از تخلیه باتری استفاده ننمایید. در صورتی که استفاده از لوازم جانبی الکتریکی در زمان عدم کارکرد موتور الزامی است، از آن‌ها به مدت طولانی استفاده ننمایید و به‌طور همزمان چندین وسیله الکتریکی جانبی را به کار نگیرید.

## تخلیه باتری کلید هوشمند

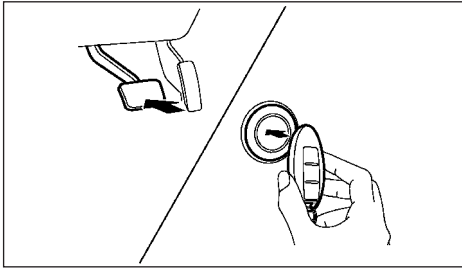

اگر باتری کلید هوشمند تخلیه شود، یا تداخل امواج موجود در محیط عملکرد کلید هوشمند را تحت تاثیر قرار دهد، موتور را مطابق با دستورالعمل زیر روشن کنید:

1. اهرم تعویض گیربکس را در وضعیت P (پارک) یا N (خلاص) قرار دهید.
  2. ترمز را محکم فشار دهید.
  3. دکمه استارت را با کلید هوشمند به صورتی که نمایش داده شده است لمس کنید. (یک صدای زنگ شنیده خواهد شد.)
  4. سوئیچ استارت را در حالی که پدال ترمز (مدل گیربکس Xtronic (CVT) را فشار داده‌اید طی ۱۰ ثانیه پس از صدای زنگ فشار دهید. موتور روشن خواهد شد.
- پس از انجام مرحله ۳ زمانی که سوئیچ استارت را بدون فشار پدال ترمز (مدل گیربکس Xtronic (CVT) فشار دهید، سوئیچ استارت به موقعیت ON تغییر می‌یابد.

## وضعیت روشن ON

در این موقعیت، سیستم استارت و برق لوازم جانبی الکتریکی بدون روشن بودن موتور فعال است. وضعیت ON سوئیچ استارت دارای حالت حفظ باتری است. اگر وسیله نقلیه پس از مدت زمانی روشن نشود، وضعیت سوئیچ استارت به صورت خودکار در شرایط زیر در وضعیت OFF قرار خواهد گرفت:

- تمام درها بسته باشند.
- اهرم تعویض گیربکس در وضعیت P (پارک) باشد.
- حالت حفظ باتری در صورت وقوع هر یک از موارد زیر معلق خواهد شد:
- هر یک از درها باز باشند.
- وضعیت اهرم تعویض گیربکس از موقعیت P (پارک) تغییر کند.
- وضعیت سوئیچ استارت تغییر کند.

## وضعیت خاموش OFF

موتور در این وضعیت خاموش است.

## وضعیت AUTO ACC

هنگامی که وضعیت سوئیچ استارت را از حالت ON به OFF تغییر می‌دهید، در حالیکه کلید هوشمند را به همراه دارید و اهرم تعویض گیربکس در وضعیت P (پارک) قرار دارد، برای مدت زمانی یا تا وقتی که درب سمت راننده باز شود، امکان استفاده از امکانات سیستم صوتی (رادیو، ناوبری و بلوتوث) با فشار دکمه POWER/VOLUME یا دکمه <UNLOCK> کلید هوشمند وجود دارد. این مدت زمان می‌تواند حداکثر ۳۰ دقیقه باشد. (جهت کسب اطلاعات بیشتر به "صفحه نمایش، بخاری و تهویه مطبوع و سیستم صوتی" ذیل بخش "۴". مراجعه کنید)

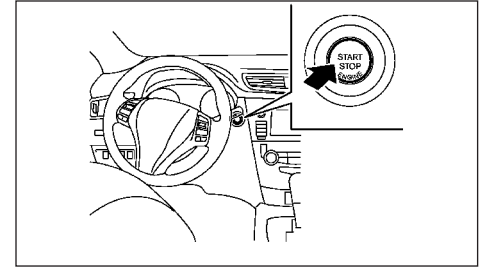

هنگامی که دکمه استارت بدون فشار دادن پدال ترمز (گیربکس Xtronic (CVT) فشار داده شود، وضعیت سوئیچ استارت به ON تغییر خواهد کرد:

- مرکز دکمه استارت را یک بار فشار دهید تا در وضعیت ON قرار گیرد.
  - مرکز دکمه استارت را دو بار فشار دهید تا در وضعیت OFF قرار گیرد.
- هنگامیه وضعیت سوئیچ استارت OFF می‌باشد، اگر یکی از دریها باز یا بسته شود، وضعیت سوئیچ استارت به حالت lock تغییر خواهد یافت.

## وضعیت قفل LOCK

سوئیچ استارت و قفل فرمان تنها در این وضعیت قابل قفل کردن هستند. سوئیچ استارت هنگامی قفل می‌شود که هر یک از درها در حالت خاموش بودن سوئیچ استارت باز یا بسته شوند.

## استارت زدن موتور

### تذکر

- هنگامی که دکمه استارت در وضعیت ON قرار گیرد، یا موتور از طریق دستورالعمل فوق استارت زده شود، هشدار ضعیف بودن باتری کلید (در نمایشگر اطلاعات خودرو) ظاهر می‌شود، حتی اگر کلید هوشمند در داخل خودرو باشد. این موضوع را نباید خرابی تلقی کرد. برای خاموش کردن هشدار، دکمه فشاری استارت را مجدداً با کلید هوشمند لمس کنید.
- اگر چراغ هشدار سیستم کلید هوشمند در کیلومتر شمار به رنگ سبز چشمک بزند، در سریع‌ترین زمان ممکن باتری را تعویض کنید. (به قسمت تعویض باتری کلید هوشمند در بخش ۸. عملیات نگهداری و کارهای که خود باید انجام دهید مراجعه کنید.)

۱. ترمز حالت پارک را فعال نمایید.

۲. اهرم تعویض گیربکس را در موقعیت P (پارک) یا N (خلاص) قرار دهید.

مکانیزم استارت به گونه‌ای طراحی شده است که فقط زمانی که اهرم در موقعیت مناسب قرار دارد، عمل نماید. سوئیچ استارت را در وضعیت ON قرار دهید. و درحالی‌که پدال ترمز را فشار می‌دهید دکمه استارت را برای روشن کردن موتور فشار دهید.

برای استارت آنی موتور، درحالی‌که پدال ترمز را فشار داده‌اید، دکمه فشاری استارت را برای روشن کردن موتور فشار دهید.

۳. زمانی که موتور استارت خورد، فوراً دکمه فشاری استارت را رها نمایید. در صورتی که موتور استارت خورد، ولی روشن نشد، مجدداً دستورالعمل فوق را تکرار نمایید.

در صورتی که موتور در شرایط آب و هوایی بسیار سرد یا گرم به سختی استارت زده می‌شود، پدال گاز را فشار دهید و آن را برای کمک به استارت موتور در این وضعیت نگاه دارید. سوئیچ استارت را به مدت حداکثر ۱۵ ثانیه فشار دهید و نگاه دارید. پدال گاز در زمان استارت خوردن موتور رها نمایید.

### احتیاط

- به مجرد استارت خوردن موتور، سوئیچ استارت رها نمایید.
- از استارت مداوم بیش از ۱۵ ثانیه در هر بار استفاده ننمایید. در صورتی که موتور استارت نخورد، سوئیچ خودرو را در موقعیت OFF قرار دهید و پیش از اقدام مجدد ۱۰ ثانیه صبر نمایید. در غیر این صورت، احتمال وارد شدن خسارت به سیستم استارت افزایش می‌یابد.
- در صورتی که نیاز به استفاده از باتری کمکی برای روشن کردن موتور دارید، دستورالعمل‌ها و نکات احتیاطی ذیل بخش "۶. موارد ضروری" را با دقت رعایت نمایید.

۴. پس از استارت موتور برای گرم شدن آن، بگذارید تا موتور به مدت حداقل ۳۰ ثانیه با دور آرام کار کند. رانندگی با سرعت متوسط برای مدتی کوتاه به‌ویژه در آب و هوای سرد پس از استارت توصیه می‌گردد.

### احتیاط

در زمان گرم شدن موتور، خودرو را ترک ننمایید.

۵. برای خاموش کردن موتور، اهرم تعویض گیربکس را در موقعیت P (پارک) قرار دهید، ترمز حالت پارک را فعال نمایید و سوئیچ خودرو را در موقعیت OFF قرار دهید.

رانندگی با دنده اتوماتیک (گیربکس Xtronic (CVT))  
گیربکس Xtronic CVT برای تامین حداکثر توان و ارائه عملکرد نرم و یکنواخت به صورت الکترونیکی کنترل می‌گردد.

دستورالعمل‌های عملیاتی مربوط به این گیربکس در صفحات بعد ارائه خواهند شد. این دستورالعمل‌ها را برای تامین حداکثر عملکرد خودرو و لذت بردن از رانندگی کاملاً رعایت نمایید.



**هشدار**

از تغییر ناگهانی دنده به دنده‌های سبک‌تر در جاده‌های لغزنده خودداری نمایید. این موضوع باعث افزایش ریسک از دست دادن کنترل خودرو می‌شود.

**احتیاط**

- دور آرام موتور (دوری که موتور در حالت توقف خودرو دارد) در دمای سرد بالا است، پس در هنگام تعویض دنده به جلو یا عقب قبل از گرم شدن موتور مراقب باشید.
- از افزایش دور موتور در هنگامی که خودرو متوقف است خودداری کنید. این امر باعث حرکت دور از انتظار خودرو می‌شود.
- هرگز در هنگامی که خودرو در حال حرکت است دنده را به وضعیت P (پارک) یا R (عقب) تغییر ندهید، این امر می‌تواند منجر به آسیب دیدن گیربکس شود.
- موتور را در وضعیت P (پارک) یا N (خلاص) استارت کنید. موتور در سایر وضعیت‌های اهرم تعویض گیربکس استارت نخواهد خورد. اگر استارت بخورد حتماً جهت بررسی به نمایندگی مجاز نیشان مراجعه کنید.

- به غیر از موارد اضطراری در هنگام رانندگی به دنده N (خلاص) نروید. سرپایینی رفتن با دنده خلاص ممکن است باعث آسیب دیدن جدی گیربکس شود.
- پدال گاز را در هنگام تعویض وضعیت گیربکس از P (پارک) به N (خلاص) یا به R (دنده عقب)، D (حرکت) یا وضعیت دنده دستی فشار ندهید. همواره ترمز را فشار دهید تا تعویض دنده کامل شود.
- در وضعیت سرپالایی، وسیله نقلیه را با فشار دادن پدال گاز نگه ندارید. برای این منظور باید از پدال ترمز استفاده شود، تا خودرو را در جای خود نگه داشته و از داغ شدن سیستم انتقال قدرت جلوگیری کنید.
- هنگامی که برای مدت زمانی بیش از توقف‌های کوتاه-مدت، متوقف هستید، وضعیت اهرم تعویض گیربکس را به وضعیت N (خلاص) تغییر دهید.

**استارت خودرو و رانندگی**

۱. پس از استارت زدن موتور، قبل از جابجایی اهرم تعویض گیربکس، پدال ترمز را فشار داده و نگه دارید.
  ۲. پدال ترمز را فشار داده و اهرم تعویض گیربکس را در وضعیت رانندگی (D) قرار دهید.
  ۳. ترمز حالت پارک و پدال ترمز را رها کرده و سپس با فشار دادن پدال گاز به آهستگی خودرو را به حرکت درآورید.
- این گیربکس به‌گونه‌ای طراحی شده است که قبل از تعویض وضعیت گیربکس از وضعیت P (پارک) به هر یک از وضعیت‌های دیگر باید پدال ترمز فشار داده شود.

در صورتی که سوئیچ خودرو در موقعیت OFF, LOCK یا ACG باشد، تغییر وضعیت اهرم تعویض گیربکس از موقعیت P (پارک) غیر ممکن است.

**احتیاط**

- پدال ترمز را فشار دهید.

- در زمان کارکرد موتور، تعویض دنده به وضعیت R (دنده عقب)، D (حرکت) یا وضعیت دنده دستی بدون فشار دادن کامل پدال ترمز باعث می‌شود که خودرو کمی حرکت کند. قبل از تعویض وضعیت گیربکس از توقف کامل خودرو اطمینان حاصل نمایید.
  - از وضعیت اهرم تعویض گیربکس آگاهی داشته باشید. - مطمئن شوید که اهرم تعویض گیربکس در وضعیت دلخواه است. از وضعیت D (حرکت)، یا دنده دستی به منظور حرکت خودرو به جلو و از وضعیت R (دنده عقب) به منظور حرکت خودرو به عقب استفاده کنید.
  - موتور را گرم کنید.
- به دلیل سرعت‌های بالاتر موتور در زمانی که موتور سرد است، باید توجه بیشتری به انتخاب دنده در هنگام گرم شدن موتور پس از استارت داشته باشید.

## تغییر وضعیت گیربکس

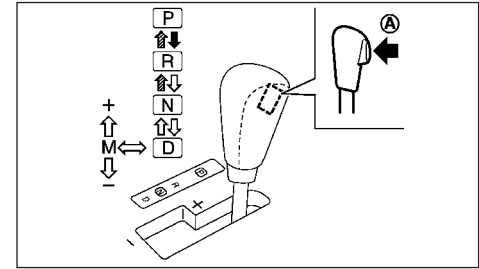

مدل تعویض دنده دستی

- ➔ در حالی که پدال ترمز را فشار داده‌اید دکمه A را فشار داده و نگه دارید.
- ➔ برای تعویض دکمه A را فشار دهید.
- ➔ فقط دنده را حرکت دهید.



**هشدار**

- در صورتی که موتور خاموش است فارغ از اینکه اهرم تعویض گیربکس در چه موقعیتی است، ترمز حالت پارک را فعال نمایید. عدم رعایت این موضوع، احتمال حرکت غیرمنتظره خودرو و وارد شدن خسارت به خودرو یا بروز صدمات جانی جدی را افزایش می‌دهد.
- اگر هنگام روشن بودن موتور و در حالیکه پدال ترمز فشرده است، اهرم از حالت پارک (P) خارج نشود، ممکن است چراغ‌های ترمز و مدار مربوط به آن دچار مشکل شده باشند، عدم عملکرد چراغ‌های ترمز احتمال بروز تصادفات و در نتیجه آن بروز صدمات جانی را افزایش می‌دهد.

## احتیاط

برای جلوگیری از وارد شدن خسارت به گیربکس، از موقعیت P (پارک) یا R (دنده عقب) فقط زمانی استفاده نمایید که خودرو به‌طور کامل متوقف شده است.

پس از استارت موتور، پدال ترمز را به‌طور کامل فشار دهید، دکمه آزاد کن اهرم تعویض گیربکس را فشار دهید و اهرم تعویض گیربکس را از موقعیت P (پارک) خارج نمایید. در صورتی که سوئیچ خودرو به هر دلیلی در موقعیت OFF یا ACC قرار گیرد در حالی که اهرم تعویض گیربکس در موقعیتی غیر از P (پارک) است، تغییر وضعیت سوئیچ خودرو به موقعیت LOCK امکان‌پذیر نخواهد بود. در صورتی که سوئیچ خودرو را نمی‌توانید در موقعیت LOCK قرار دهید، دستورالعمل زیر را دنبال نمایید:

۱. ترمز حالت پارک را فعال نمایید
۲. سوئیچ خودرو را در موقعیت ON قرار دهید درحالی‌که پدال ترمز را فشار می‌دهید.
۳. اهرم تعویض گیربکس را در موقعیت P (پارک) قرار دهید.
۴. سوئیچ خودرو را در موقعیت LOCK قرار دهید.

## وضعیت P (پارک)

از این وضعیت در هنگامی استفاده کنید که خودرو پارک شده است یا هنگامی که موتور را استارت می‌کنید. همواره قبل از حرکت دادن اهرم تعویض گیربکس به وضعیت P (پارک) مطمئن شوید که خودرو کاملاً متوقف شده است. ترمز حالت پارک را فعال نمایید. در زمان پارک در سربالایی، ابتدا پدال ترمز را فشار دهید، ترمز حالت پارک را فعال نمایید و سپس، اهرم تعویض گیربکس را در موقعیت P (پارک) قرار دهید.

## وضعیت R (دنده عقب):

این موقعیت دنده برای حرکت عقب گرد خودرو است. اطمینان حاصل نمایید که پیش از انتخاب موقعیت R (دنده عقب)، خودرو به‌طور کامل متوقف شده است.

## وضعیت N (خلاص):

نه دنده عقب و نه دنده جلو هیچ‌کدام درگیر نیستند. موتور را در این وضعیت می‌توان استارت کرد. در هنگام حرکت می‌توانید وارد این وضعیت شده و موتور متوقف شده را مجدداً استارت کنید.

## وضعیت D (حرکت):

از این وضعیت برای حرکت عادی رو به جلو استفاده کنید. حالت دنده دستی

زمانی که اهرم تعویض گیربکس از موقعیت D به گیت تعویض دنده دستی وارد می‌گردد درحالی‌که خودرو متوقف شده است یا درحال رانندگی، گیربکس وارد حالت تعویض دستی دنده می‌شود. محدوده تعویض دنده به‌طور دستی قابل انتخاب است.

در حالت تعویض دستی دنده، محدوده تعویض دنده در نشانگر موقعیت دنده روی پشت آمپر نمایش داده می‌شود. محدوده تعویض دنده سبک یا سنگین یک به یک به شرح ذیل هستند.

• در زمان تعویض دنده به دنده‌های سبک‌تر، اهرم تعویض گیربکس را به طرف + (بالا) جابجا نمایید. (تعویض به محدوده بالاتر)

• در زمان تعویض دنده به دنده‌های سنگین‌تر، اهرم تعویض گیربکس را به طرف - (پایین) جابجا نمایید.

(تعویض به محدوده پایین‌تر)

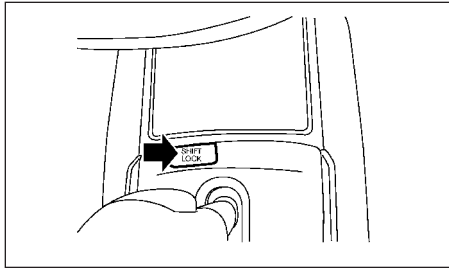

مثال

برای آزاد کردن قفل اهرم تعویض، دستورالعمل زیر را دنبال نمایید:

۱. سوئیچ خودرو را در موقعیت OFF یا LOCK قرار دهید.
  ۲. ترمز دستی را فعال نمایید.
  ۳. کاور آزادکننده قفل اهرم تعویض (مطابق شکل) را با کمک ابزار مناسب بردارید.
  ۴. کلید خودرو را داخل آن نمایید و فشار دهید.
  ۵. در حالی که آزادکننده قفل اهرم تعویض را به پایین فشار داده و نگه داشته‌اید، دکمه اهرم تعویض گیربکس را فشار دهید و اهرم تعویض گیربکس را در موقعیت N (خلاص) قرار دهید. کاور آزادکننده قفل اهرم تعویض را پس از این عملیات تعویض نمایید.
- برای باز کردن قفل فرمان سوئیچ خودرو را در موقعیت ON قرار دهید.
- برای جابجایی خودرو به موقعیت مطلوب آن را هل دهید. در صورتی که اهرم تعویض گیربکس از موقعیت P (پارک) خارج نمی‌شود، سیستم گیربکس 4WD (AUTO) باید توسط نمایندگی مجاز نیشان بازرسی شود.

- اگر در حالت تعویض دنده دستی، گیربکس به دنده انتخابی تغییر حالت ندهد، مفهوم آن این است که انتخاب دنده مذکور می‌تواند باعث از دست دادن کنترل رانندگی و یا باعث بروز خرابی در قطعات خودرو شود.
- در زمان لغو حالت تعویض دنده دستی، اهرم تعویض گیربکس را به موقعیت D (رانندگی) بازگردانید. گیربکس به حالت نرمال رانندگی باز می‌گردد.
- زمانی که دمای روغن گیربکس Xtronic CVT بسیار پایین است، حالت تعویض دنده دستی کار نخواهد کرد و به‌طور خودکار به حالت رانندگی اتوماتیک تغییر می‌کند. در این صورت، اهرم تعویض گیربکس را به موقعیت D بازگردانید و برای مدتی رانندگی نمایید و سپس، اهرم تعویض گیربکس را به حالت تعویض دنده دستی تغییر دهید.
- زمانی که دمای روغن گیربکس Xtronic CVT بسیار بالا است، تعویض نسبت دنده در دوره‌های پایین‌تر از معمول رخ خواهد داد. این موضوع را نباید خرابی تلقی نمایید.

تعویض دنده معکوس با گاز - در موقعیت D

برای سبقت‌گیری یا حرکت در سربالایی، پدال گاز را تا آخر فشار دهید. این موضوع باعث تعویض دنده به دنده‌های پایین‌تر بسته به سرعت خودرو خواهد شد.

آزاد کردن قفل اهرم تعویض گیربکس

در صورتی که باتری تخلیه شود، اهرم تعویض گیربکس را نمی‌توانید از موقعیت P (پارک) به رغم فشار پدال ترمز خارج نمایید.

• اگر اهرم تعویض گیربکس دو بار پشت سر هم در یکی از وضعیت‌های (+) یا (-) قرار گیرد، تعویض دستی دنده نیز مطابق با آن تعویض دو حالت پشت سر هم را انجام خواهد داد. البته اگر سرعت جابجایی اهرم خیلی زیاد باشد، ممکن است تعویض یک دنده صورت پذیرد.

### حالت دنده M7

این موقعیت برای کلیه رانندگی‌های رو به جلو نرمال مورد استفاده قرار می‌گیرد؛ البته در زمان شتابگیری یا سبقت از سایر خودروها، باید دنده‌های سنگین‌تر انتخاب شود.

### حالت‌های دنده M5 و M6

این موقعیت در زمان رانندگی در سربالایی طولانی یا ترمز موتور در زمان رانندگی در سربالایی طولانی مورد استفاده قرار می‌گیرد.

### حالت‌های دنده M2، M3، M4

این موقعیت‌ها برای رانندگی در سربالایی یا ترمز موتور در سربالایی مورد استفاده قرار می‌گیرند.

### حالت دنده M1

این موقعیت در زمان حرکت در سربالایی و شیب‌های تند و به آهستگی یا حرکت آهسته در برف عمیق، شن، گل و لای یا حداکثر میزان ترمز موتور در سربالایی با شیب تند مورد استفاده قرار می‌گیرد.

• به یاد داشته باشید که از رانندگی در سرعت‌های بالا برای مدت زمان طولانی در دنده زیر M7 خودداری نمایید. این موضوع باعث کاهش کارایی سیستم مدیریت مصرف سوخت خواهد شد.

• در حالت تعویض دنده دستی، گیربکس به‌طور خودکار پیش از توقف خودرو به موقعیت M1 (اول) می‌رود. در زمان گاز دادن مجدد، تعویض دنده به دنده‌های بالاتر مطلوب ضروری است.

سیستم توقف استارت به منظور جلوگیری از مصرف بی‌دلیل سوخت، کاهش آلودگی و سر و صدای در حین سفر طراحی شده است:

- هنگامی که پدال ترمز فشار داده شده است یا گیربکس در وضعیت N (خلاص) است و خودرو به صورت کامل متوقف شده است، موتور به صورت خودکار خاموش خواهد شد.
- هنگامی که پدال ترمز را رها کنید، موتور به صورت خودکار روشن خواهد شد.

### احتیاط

در پایان سفر موتور باید خاموش شده و سوئیچ استارت در وضعیت OFF قرار گیرد، خودرو را در وضعیت عادی قفل کنید. با قرار دادن سوئیچ در وضعیت OFF تمامی سیستم‌های الکتریکی خودرو خاموش خواهند شد. در صورت عدم قرار دادن سوئیچ در وضعیت OFF، باتری خودرو تخلیه می‌شود.

### تذکر

در مدل‌های مجهز به سیستم هوشمند Stop/Start، از باتری با مشخصات تعیین شده استفاده نمایید که ظرفیت شارژ-تخلیه باتری و طول عمر آن را افزایش می‌دهد. از به کاربری باتری‌های توصیه نشده خودداری نمایید؛ این موضوع می‌تواند احتمال خرابی زود هنگام باتری یا خرابی سیستم هوشمند Stop/Start را افزایش دهد. در ارتباط با باتری، توصیه می‌گردد که قطعات اصلی نیشان استفاده شود. جهت کسب اطلاعات بیشتر با نمایندگی مجاز نیشان تماس حاصل نمایید.



هشدار

در زمان فعال شدن سیستم Fail-Safe، سرعت خودرو به تدریج کاهش می‌یابد. کاهش سرعت آهسته‌تر از سایر خودرو خواهد بود که می‌تواند احتمال بروز تصادف را افزایش دهد. لذا در زمان رانندگی باید دقت لازم می‌ذول گردد. در صورت لزوم، خودرو را در مکانی امن خارج از جاده پارک نمایید و تا برگشت سیستم گیربکس به حالت نرمال صبر نمایید یا به نمایندگی مجاز نیشان مراجعه نمایید.

حالت حفاظت از سیستم در دمای بالای روغن گیربکس این گیربکس به قابلیت حفاظت از سیستم در دمای بالای روغن گیربکس بسیار بالا برود (مثلاً در زمان بالا رفتن از سربالایی با شیب تند در دمای بالا و با بار سنگین)، برای حفاظت از گیربکس و جلوگیری از بروز خسارت به خودرو، توان تولیدی موتور و در برخی شرایط سرعت خودرو به طور اتوماتیک محدود خواهد شد تا دمای روغن گیربکس به حد معمول برسد. لازم به ذکر است در این حالت سرعت خودرو توسط پدال گاز قابل کنترل است.

### سیستم Fail-Safe

در زمان عملکرد سیستم Fail-Safe، گیربکس Xtronic (CVT) تعویض دنده را در حالت تعویض دنده دستی انجام نخواهد شد.

در صورتی که خودرو تحت شرایط بسیار نامساعد رانندگی می‌شود (مانند ترمزهای سنگین متوالی و لغزش شدید چرخ‌ها)، سیستم Fail-Safe فعال خواهد شد. این موضوع حتی زمانی رخ می‌دهد که کلیه مدارات الکتریکی به درستی کار می‌نمایند. در این صورت، سوئیچ خودرو را در موقعیت OFF قرار دهید و به مدت ۱۰ ثانیه صبر نمایید. سپس، سوئیچ خودرو را مجدداً در موقعیت ON قرار دهید. خودرو به شرایط عملیاتی نرمال خود باز خواهد گشت. در غیر این صورت، سیستم گیربکس باید توسط نمایندگی مجاز نیشان بازرسی و در صورت نیاز تعمیر گردد.



## تذکر

سیستم هوشمند Stop/Start تحت شرایط زیر فعال نمی‌شود:

- هنگامی که پس از روشن شدن موتور، با خودرو رانندگی صورت نگیرد و خودرو بدون حرکت باشد.
- هنگامی که دمای مایع خنک‌کننده موتور پایین باشد.
- هنگامی که شارژ باتری کم باشد.
- هنگامی دمای باتری کم یا بسیار بالا باشد.
- هنگام حرکت خودرو
- هنگامی که خلأ در مجموعه ترمز کاهش یابد.
- هنگامی که درب موتور در حین کار کردن موتور باز شود.
- هنگامی که موتور در وضعیت باز بودن درب موتور موتور روشن شود.
- هنگامی که کمر بند ایمنی بسته نشده باشد.
- هنگامی که درب راننده باز باشد.
- هنگامی که غربیلک فرمان در حال چرخش باشد.
- هنگامی که چراغ سیستم هوشمند Stop/Start در سرعت پایین چشمک بزند.
- هنگامی که فن بخاری در وضعیتی به غیر از خاموش باشد و در حالیکه شستی کنترل جریان هوا در وضعیت مه‌زدای جلو باشد.
- هنگامی که کلید مه‌زدای جلو روشن باشد.

• هنگامی که دمای داخلی خودرو بسیار بالا یا بسیار پایین باشد. (در صورتی که تهویه مطبوع خاموش باشد،

سیستم هوشمند Stop/Start عمل خواهد کرد.)

• هنگامی که دور فن بخاری در حالت حداکثر دور تنظیم شده باشد.

• هنگامیکه کلید خاموش کردن سیستم هوشمند Stop/Start روشن شده باشد.

• هنگامیکه جریان برق مصرفی زیاد باشد.

• هنگامی که پدال گاز فشار داده شده باشد.

– هنگامی که اهرم تعویض گیربکس در وضعیت R (دنده عقب) باشد.

– هنگامی که پدال ترمز محکم فشار داده نشده باشد.

– در صورت توقف خودرو بر روی جاده-ای با شیب تند

• هنگامی که چراغ هشدار سیستم فرمان برقی، چراغ هشدار سیستم ترمز ضدقفل (ABS)، یا چراغ هشدار

برنامه پایداری الکترونیکی (ESP) روشن باشد.

## تذکر

در شرایط زیر حتی اگر پدال ترمز در هنگام عملکرد سیستم هوشمند Stop/Start رها شود، موتور مجدداً روشن نخواهد شد:

• هنگامی که اهرم تعویض گیربکس در وضعیت P (پارک) است.

• هنگامی که درب موتور باز باشد.

• هنگامی که کمر بند ایمنی بسته نشده باشد.

## تذکر

در شرایط زیر ممکن است کمی طول بکشد تا سیستم هوشمند Stop/Start فعال شود.

• هنگامی که شارژ باتری کم شده باشد.

• هنگامی که دمای بیرون کم یا زیاد باشد.

• هنگامی که باتری تعویض شود یا ترمینال باتری برای مدت طولانی قطع شده و مجدداً متصل شود.

## تذکر

در صورتی که چراغ سیستم هوشمند Stop/Start روشن باشد، در صورت وجود حداقل یکی از شرایط زیر، موتور به صورت خودکار روشن خواهد شد:

• پدال ترمز در حالیکه اهرم تعویض در وضعیت D (حرکت) یا N (خلاص) باشد رها شود.

صفحه نمایش سیستم هوشمند Stop/Start

خاموش کردن موتور (Engine Stop)

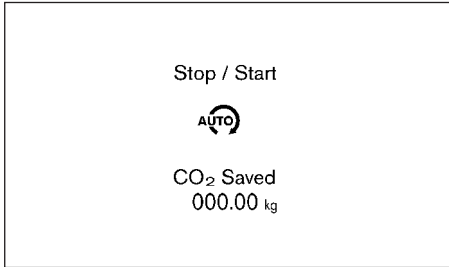

هنگامی که موتور خاموش می‌شود، اطلاعات زیر برای چند ثانیه نمایش داده می‌شود.

خاموش یا روشن شدن سیستم هوشمند Stop/Start

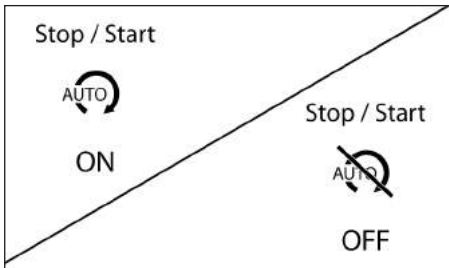

اگر سیستم هوشمند Stop/Start با استفاده از دکمه خاموش/روشن سیستم هوشمند Stop/Start فعال یا غیرفعال شود، این پیام نمایش داده می‌شود

- هنگامی که شارژ باتری کم باشد.
- هنگامی که مصرف برق بالا باشد.
- هنگامی که اهرم تعویض در وضعیت R (دنده عقب) قرار داشته باشد.

تذکر

شرایط زیر مانع از این می‌شود که سیستم هوشمند Stop/Start به صورت خودکار موتور را مجدداً روشن کنند. در این صورت لازم است که موتور از طریق سوئیچ استارت روشن شود:  
• درب موتور باز باشد.

از این سیستم در زمانی که پشت چراغ قرمز و ... قرار دارید استفاده کنید. هنگامی که خودرو برای مدت زمانهای طولانی متوقف است، خودرو را خاموش کنید.

هنگامی که موتور از طریق سیستم هوشمند Stop/Start خاموش شود، کارکردهای بخاری، کولر و کاهش رطوبت غیرفعال خواهد شد. به منظور جلوگیری از غیرفعالسازی کارکردهای تهویه مطبوع در حالت دور آرام، دکمه خاموش کردن سیستم هوشمند Stop/Start را فشار دهید.

- اهرم تعویض از وضعیت N (خلاص) یا P (پارک) در وضعیت D (حرکت) یا R (دنده عقب) قرار داده شود.
- کمربند ایمنی راننده یا در سمت راننده باز شود.
- ولتاژ باتری (به دلیل بار الکتریکی سایر سیستمهای خودرو مانند چراغ جلو، بخاری و ... یا دستگاههای کمکی متصل شده به سوکت ۱۲ ولت داخل خودرو، کم شود).
- سرعت خود بیش از حدود ۲ کیلومتر بر ساعت (۱ مایل بر ساعت) باشد.
- مه‌زدای جلو به کار بیفتد.
- هنگامی که دمای داخلی خودرو بسیار بالا یا پایین باشد. (در صورت که تهویه مطبوع خاموش باشد، سیستم هوشمند Stop/Start عمل خواهد کرد).
- هنگامی که مه‌زدای جلو روشن شود. (موتور ممکن است بسته به دمای داخلی خودرو روشن نشود).
- هنگامی که از فعال شدن سیستم هوشمند Stop/Start بیش از ۳ دقیقه بگذرد.
- هنگامی که پدال گاز فشار داده شود.
- هنگامی که فرمان حرکت کند. (عملکرد فرمان ممکن است سفت باشد، ولی این امر به منزله خرابی نیست).

این پیام تنها با فشار دادن دکمه فشاری استارت در وضعیت OFF (یا استارت مجدد موتور) پاک خواهد شد.

اشکال سیستم

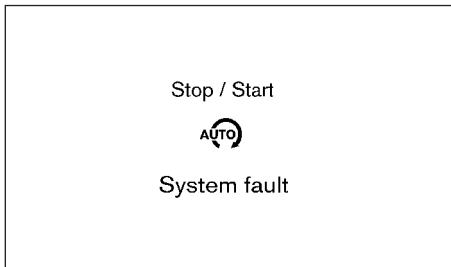

این پیام هنگامی نمایش داده می‌شود که سیستم هوشمند Stop/Start دچار اشکال باشد.

در صورت بروز اشکال، باید سیستم توسط نمایندگی مجاز نیسان مورد بررسی قرار گیرد.

سوئیچ خاموش کردن سیستم هوشمند Stop/Start

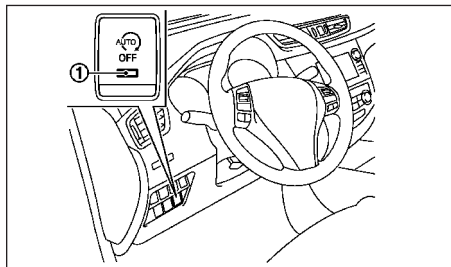

غیرفعالسازی استارت اتوماتیک

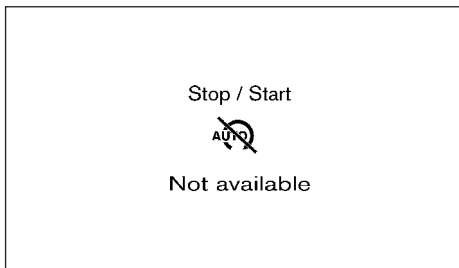

اگر در هنگامی که سیستم هوشمند Stop/Start فعال است موتور خاموش شود، و به صورت اتوماتیک استارت نخورد، این پیام نشان داده خواهد شد.

هشدار قفل کلید

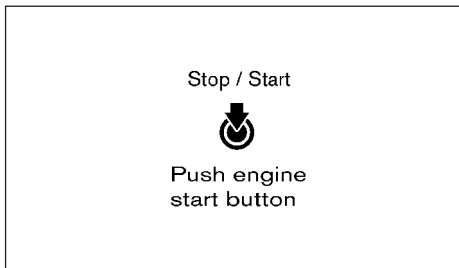

اطلاعات فوق بر روی صفحه نمایش نشان داده خواهد شد و یک صدای بارز شنیده خواهد شد تا به راننده یادآوری کند که سوئیچ استارت را در وضعیت OFF قرار دهد تا از خالی شدن باتری جلوگیری شود.

وضعیت کاهش آلاینده‌گی CO2 یا کاهش مصرف سوخت و زمان خاموش بودن موتور

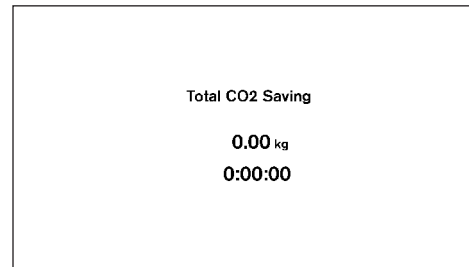

میزان کاهش آلاینده‌گی CO2 یا میزان کاهش مصرف سوخت و زمان خاموش بودن موتور به شرح زیر نمایش داده می‌شود.

- CO2 صرفه‌جویی شده مقدار تخمینی جلوگیری از نشر CO2 در دوده‌های خروجی از اگزوز از طریق سیستم هوشمند Stop/Start را هر بار که موتور به صورت خودکار خاموش می‌شود، نشان می‌دهد.
- زمان خاموشی موتور، زمانی را نشان می‌دهد که موتور از طریق سیستم هوشمند Stop/Start خاموش شده است.

برای اطلاعات بیشتر به بخش سیستم هوشمند Stop/Start در قسمتهای قبلی این بخش مراجعه کنید.

## سیستم چهار چرخ محرک (4WD)

### عملکردهای سوئیچ وضعیت چهار چرخ محرک (4WD)

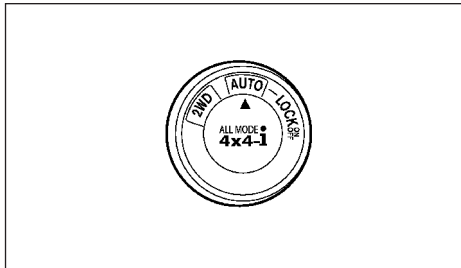

#### سوئیچ وضعیت چهار چرخ محرک

سیستم چهار چرخ محرک (4WD) به منظور انتخاب وضعیتهای 2WD (دو چرخ محرک)، AUTO یا LOCK بسته به شرایط رانندگی استفاده می‌شود.

برای انتخاب حالت‌های 2WD، AUTO یا LOCK، سوئیچ وضعیت سیستم 4X4 را که در قسمت مرکزی کنسول واقع شده است بچرخانید.

**AUTO:** سوئیچ وضعیت سیستم چهار چرخ محرک به صورت عادی در وضعیت (AUTO) قرار دارد و با قرار گرفتن سیستم در حالت AUTO نشانگر حالت (4WD) بر روی و پشت آمپر نشان داده خواهد شد.

**2WD:** سوئیچ وضعیت 4WD را در جهت عقربه‌های ساعت بچرخانید تا در وضعیت 4WD قرار گیرد.

**LOCK:** به منظور درگیر کردن وضعیت LOCK، سوئیچ وضعیت 4WD را بر خلاف جهت عقربه‌های ساعت بچرخانید تا در وضعیت LOCK قرار گیرد. این سوئیچ به صورت خودکار به وضعیت AUTO برمی‌گردد و چراغ راهنمای LOCK چهار چرخ محرک (4WD) (شکل) در مجموعه پشت آمپر روشن خواهد شد. برای غیرفعال کردن وضعیت LOCK، سوئیچ را مجدداً به وضعیت LOCK بچرخانید. این سوئیچ به صورت خودکار به وضعیت AUTO بازگشته و چراغ نشانگر حالت 4WD LOCK خاموش خواهد شد.

این سیستم را می‌توان به صورت موقت با فشار دادن دکمه OFF سیستم هوشمند Stop/Start غیرفعال کرد. فشار دادن مجدد این دکمه یا استارت مجدد موتور با استفاده از دکمه فشاری استارت، سیستم هوشمند Stop/Start را مجدداً فعال خواهد کرد.

• هنگامی که سیستم هوشمند Stop/Start در زمان روشن بودن موتور، غیرفعال شود، از خاموش کردن خودکار موتور جلوگیری می‌شود.

• هنگامی که سیستم هوشمند Stop/Start پس از اینکه موتور به صورت خودکار توسط این سیستم خاموش شده است، غیرفعال شود، موتور بلافاصله در صورت وجود شرایط مناسب در شرایط عملیاتی عادی روشن می‌شود و در مراحل بعدی از خاموش شدن خودکار موتور در همان سفر جلوگیری خواهد شد.

• هنگامی که سیستم هوشمند Stop/Start غیرفعال شود، چراغ نشانگر ① روی دکمه خاموش/روشن سیستم هوشمند Stop/Start، روشن می‌شود. در این شرایط سیستم هوشمند Stop/Start نمی‌تواند از مصرف بی‌دلیل سوخت، نشر آلاینده‌ها از طریق اگزوز یا ایجاد سروصدا در حین سفر جلوگیری کند.

• اگر سیستم هوشمند Stop/Start دچار اشکال شود، چراغ نشانگر ① بر روی سوئیچ خاموش/روشن سیستم هوشمند Stop/Start روشن می‌شود.

#### تذکر

هنگامی که دکمه خاموش سیستم هوشمند Stop/Start فشار داده شود، پیام‌های خاموش یا روشن سیستم هوشمند Stop/Start برای چند ثانیه در صفحه نمایش اطلاعات خودرو نشان داده می‌شود. جهت کسب اطلاعات بیشتر به صفحه نمایش سیستم هوشمند Stop/Start در قسمت‌های قبلی این بخش مراجعه کنید.

### راهنمای‌های مربوطه به تعویض 4WD

• اگر تغییر وضعیت 4WD در هنگام دورزدن، شتاب گرفتن یا کم کردن سرعت انجام شود، یا اگر در هنگامی که خودرو در وضعیت AUTO یا LOCK قرار دارد موتور خاموش شود، ممکن است وارد شدن یک تکان را تجربه کنید. - این موضوع عادی است.

• در صورتی که خودرو به صورت پیوسته تحت شرایطی کار کند که اختلاف بین چرخ‌های جلو و عقب زیاد باشد (لغزش چرخ) مانند هنگام رانندگی بر روی جاده‌های ناهموار در میان شن یا گل و لای زیاد، یا هنگامی که خودروی گیر کرده آزاد می‌شود، دمای روغن قطعات مجموعه انتقال قدرت افزایش می‌یابد. در این موارد پیام [4WD High Temp. Stop Vehicle] نمایش داده خواهد شد و وضعیت 4WD به شرایط 2WD تغییر می‌کند تا از قطعات مجموعه انتقال قدرت محافظت کند. در صورتی که خودرو را در شرایطی که موتور خلاص است، متوقف کنید و صبر کنید تا پیام هشدار ناپدید شود، وضعیت 4WD به حالتی که قبلاً انتخاب شده بود باز می‌گردد.

• طول خط ترمز در وضعیت 4WD مشابه وضعیت 2WD است.

#### احتیاط

• بسته به شرایط رانندگی، وضعیت 4WD ممکن است به صورت خودکار از 2WD به 4WD تغییر کند، حتی اگر وضعیت 2WD انتخاب شده باشد. در صورت وقوع این امر در حین رانندگی، چراغ نشانگر وضعیت 4WD روشن نخواهد شد.

## عملکردهای وضعیت 4WD

وضعیت 4WD	چرخ‌های محرک	چراغ راهنمای وضعیت 4WD (  ،  )	شرایط رانندگی
2WD	چرخ‌های جلو هنگام رانندگی بر روی جاده عادی وضعیت چرخ‌های محرک در حالت 2WD قرار دارد. *1	خاموش می‌شود.	برای رانندگی بر روی جاده‌های خشک و آسفالت شده
AUTO	توزیع گشتاور بر روی چرخ‌های جلو و عقب به صورت خودکار بسته به شرایط جاده پیش رو تغییر می‌کند. [نسبت؛ (2WD) 100:0 ← 50:50] (4WD) این امر منجر به بهبود پایداری رانندگی می‌شود.		برای رانندگی بر روی جاده‌های آسفالت یا لغزنده
LOCK	چهار چرخ محرک (4WD) *۳*۲	 / 	برای رانندگی بر روی جاده‌های ناهموار

\*1: وضعیت 2WD ممکن است به صورت خودکار بسته به شرایط جاده به 4WD تغییر کند. چراغ راهنمای وضعیت 4WD روشن نخواهد شد.

\*2: هنگامی خودرو در سرعت بالا حرکت کند، وضعیت LOCK به صورت خودکار به وضعیت AUTO تغییر پیدا می‌کند. چراغ راهنمای 4WD LOCK خاموش خواهد شد.

\*3: هنگامی که سوئیچ استارت در وضعیت OFF قرار داده شود، وضعیت LOCK به صورت خودکار لغو خواهد شد.

• در موارد زیر اگر سوئیچ وضعیت 4WD در هر یک از وضعیت‌های 4WD باشد، موتور را روشن نکنید:  
- هنگامی خودرو بر روی غلطک هرزگرد قرار داده شده است یا خودرو روی جک است و چرخ‌های جلو بلند شده و چرخ‌های عقب روی زمین است.

- هنگام یدک‌کشیدن خودرو در حالتیکه چرخ‌های عقب از زمین بلند شده باشد.

• تنها هنگامی که در مسیر مستقیم حرکت می‌کنید از سوئیچ وضعیت 4WD استفاده کنید. در زمان دورزدن یا دنده عقب، وضعیت 4WD را تغییر ندهید.

• از سوئیچ وضعیت 4WD در حالت چرخش چرخ‌های جلو استفاده نکنید.

• در زمان گرم کردن موتور، دور آرام موتور بالا می‌باشد. در این شرایط، هنگام استارت زدن موتور یا رانندگی در سطوح لغزنده در حالی که سوئیچ وضعیت 4WD را در حالت AUTO قرار داده‌اید، توجه بیشتری داشته باشید.



هشدار

در صورت وقوع هر گونه خرابی در سیستم چهار چرخ محرک (4WD)، در حین روشن بودن موتور، پیام هشدار بر روی صفحه نمایش اطلاعات خودرو ظاهر خواهد شد.

## چراغ نشانگر وضعیت 4WD

چراغ‌های نشانگر وضعیت 4WD (4WD LOCK، 4WD) در مجموعه کیلومترشمار واقع شده‌اند.

چراغ‌های نشانگر وضعیت 4WD (4WD LOCK، 4WD) هنگامی روشن می‌شوند که سوئیچ استارت در وضعیت ON قرار داده شود. ظرف ۱ ثانیه این چراغ‌های نشانگر خاموش خواهند شد.

چراغ‌های نشانگر وضعیت 4WD وضعیت انتخاب شده برای سوئیچ وضعیت 4WD را در هنگامی که موتور روشن است، نمایش خواهد داد.

هنگام انتخاب وضعیت LOCK چراغ نشانگر وضعیت 4WD LOCK همزمان با چراغ نشانگر وضعیت 4WD AUTO روشن خواهند شد.

در صورت انتخاب وضعیت AUTO چراغ راهنمای 4WD AUTO روشن خواهد شد.

اگر پیام هشدار 4WD در صفحه نمایش اطلاعات خودرو ظاهر شود، چراغ‌های راهنمای وضعیت 4WD خاموش خواهد شد.

اگر این چراغ هشدار نمایش داده شد، در اولین فرصت ایمن، خودرو را در حالیکه موتور به صورت خلاص روشن است، نگه دارید. سپس اگر چراغ هشدار خاموش شود، می‌توانید به حرکت ادامه دهید.

چراغ هشدار [Tyre size incorrect] ③ در صورتی ممکن است ظاهر شود که اختلاف بسیار زیادی بین قطر چرخ‌های جلو و عقب وجود داشته باشد. در یک محوطه ایمن به کنار جاده پارک کنید، در حالتی که موتور به صورت خلاص روشن است. بازبینی کنید که اندازه تایرها یکسان باشد، فشار تایرها مناسب باشد و تایرها در معرض فرسودگی بیش از حد قرار نداشته باشند. سوئیچ وضعیت 4WD را در وضعیت 2WD قرار دهید و تند نرانید.

اگر هر یک از پیام‌های هشدار همچنان نمایش داده شوند، جهت انجام بررسی‌های لازم به نمایندگی مجاز نیشان مراجعه نمایید.

### احتیاط

• هنگامی که هر یک از چرخ‌ها بلند شده‌اند، موتور را بر روی غلطک هرزگرد، روشن نکنید.

• اگر هشدار [4WD system fault] در حین رانندگی روشن شود، ممکن است در سیستم 4WD اشکالی وجود داشته باشد. سرعت خودرو را کم کرده و جهت انجام بررسی‌های لازم به نمایندگی مجاز نیشان مراجعه نمایید.

• اگر در هنگامی که چراغ هشدار [4WD system fault] روشن است به رانندگی ادامه دهید، ممکن است سیستم انتقال قدرت آسیب ببیند.

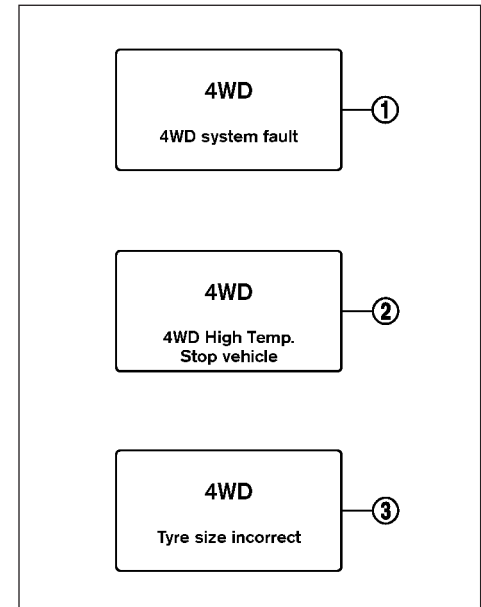

اگر چراغ هشدار [4WD system fault] ① ظاهر شود، ممکن است اشکالی در سیستم 4WD وجود داشته باشد. سرعت خودرو را کم کرده و جهت انجام بررسی‌های لازم به نمایندگی مجاز نیشان مراجعه نمایید.

هنگامی که قصد دارید خودرو گیر کرده را آزاد کنید به دلیل افزایش دمای روغن ممکن است چراغ هشدار [4WD High Temp. Stop vehicle] ② (دمای بالا) نمایش داده شود. وضعیت سیستم محرک ممکن است به حالت دوچرخ محرک (2WD) تغییر کند.

## نشانگر توزیع گشتاور سیستم چهار چرخ محرک (4WD)

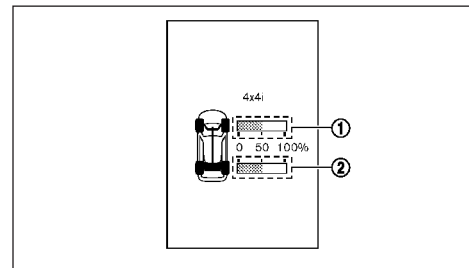

هنگامی که صفحه نمایش [i-4x4] انتخاب می‌شود، می‌توانید نسبت توزیع گشتاور بین چرخ‌های جلو و عقب را حین رانندگی مشاهده کنید. صفحه نمایش [i-4x4] بر روی صفحه نمایش اطلاعات خودرو نمایش داده می‌شود. برای اطلاعات بیشتر به قسمت "کمپیوتر سفری" در بخش ۲. ابزارها و کنترلرها مراجعه کنید.

① نسبت توزیع چرخ‌های جلو

② نسبت توزیع چرخ‌های عقب



**هشدار**

در هنگام رانندگی برای مدت زمان طولانی صفحه نمایش را نگاه نکنید. انجام این کار ممکن است منجر به بروز سانحه شود.

## احتیاط

در صورتی که تغییر توزیع گشتاور کم باشد، ممکن است صفحه نمایش تغییری نشان ندهد. این امر به منزله خرابی سیستم نیست.

## اقدامات احتیاطی رانندگی ایمن در شرایط خارج از جاده

- در خارج از جاده با دقت رانندگی کنید و از بخش‌های خطرناک کناره بگریزد. همواره کمر بند ایمنی خود را ببندید تا خود و مسافران در هنگام رانندگی در زمینهای ناهموار ایمن بمانید.
- در هنگام حرکت به بالا یا پایین سطوح شیبدار، سطح جاده را در خصوص دست‌انداز و چاله مورد بازبینی قرار دهید. حتماً از شیبهای ملایم بالا رفته و از شیب‌های ملایم پایین بپایید.
- از عرض شیبهای تند، رانندگی نکنید. در عوض به صورت مستقیم به سمت بالا یا پایین شیب حرکت کنید. امکان چپ کردن خودروهای Off-road از کناره، بشتر از حالت قرارگیری خودرو در راستای عمود شیب می‌باشد.
- به منظور جلوگیری از آسیب دیدن خودرو بر روی سطوح خشک و سخت جاده‌ها در وضعیت LOCK رانندگی نکنید.
- شیب برخی از مسیرها و تپه‌ها برای همه خودروها مناسب نیست و ممکن است هنگام بالا رفتن از آن‌ها متوقف شوید و هنگام پایین آمدن از آن‌ها نتوانید سرعت خود را کنترل کنید. در صورت عدم توجه به نکات ایمنی و رانندگی در چنین شیب‌هایی امکان چپ کردن خودرو وجود دارد.
- در هنگامی رانندگی بر روی سرپایین‌ها، دنده عوض نکنید، زیرا ممکن است باعث شود، کنترل خودرو را از دست بدهید.
- حتماً از ترمز موتور استفاده کنید. عملکرد ترمز پایی ممکن است کاهش یابد که این امر منجر به بروز تصادف می‌شود.

- در هنگام رانندگی در نوک تپه‌ها، مواظب باشید. در نوک ممکن است پرتگاه یا سایر خطرانی باشد که باعث سانحه شود.
- اگر موتور خود متوقف شود یا نتواند تا بالای سربالایی برسید، هرگز سعی نکنید که دور بزنید. ممکن است خودرو چپ شود. همواره به سمت عقب و به صورت مستقیم در دنده R (دنده عقب) حرکت کنید. هرگز با دنده N (خلاص) فقط با استفاده از ترمز به عقب نروید زیرا این امر ممکن است باعث از دست رفتن کنترل خودرو شود.
- ترمز گرفتن سنگین در سرازیری ممکن است باعث شود که ترمز داغ کرده و از بین برود، که باعث از دست رفتن کنترل و سانحه می‌شود. ترمز را به نرمی اعمال کرده و از دنده سنگین برای کنترل سرعت خودرو استفاده کنید.
- محموله‌های مهار نشده ممکن است در هنگام رانندگی بر روی زمین‌های ناهموار سرنگون شوند. محموله را به صورت صحیح مهار کنید تا به سمت جلو واژگون نشده و باعث آسیب بدنی برای خودتان یا سرنشینان نشود.
- به منظور جلوگیری از بالارفتن مرکز گرانش خودرو بیش از حد مجاز از ظرفیت اسمی باربند/جعبه سقف (در صورت تجهیز) تجاوز نکرده و بار را به صورت یکنواخت توزیع کنید. بارهای سنگین را در بخش محموله تا جاییکه می‌شود به جلو و در قسمت‌های پایین مهار کنید. خودرو را به تائیرهایی بزرگتر از آنچه تعیین شده است مجهز نکنید. این امر می‌تواند باعث چپ شدن خودرو شود.
- داخل یا پرهای فرمان را در هنگامی که خارج از جاده رانندگی می‌کنید، در دست نگه‌دارید. فرمان ممکن است ضربه زده و به دستانتان آسیب بزند. در عوض در وضعیتی رانندگی کنید که انگشتان و شست شما خارج از حلقه فرمان باشد.
- قبل از رانندگی با خودرو، مطمئن شوید که راننده و تمام مسافری کمر بند ایمنی خود را بسته‌اند.

- همواره در وضعیتی رانندگی کنید که زیرپایی‌ها در جای خود قرار گرفته باشند زیرا ممکن است کف خودرو بسیار داغ شود. مخصوصاً اگر پاره‌نه هستید به این موضوع توجه ویژه داشته باشید.
- در هنگامی مواجهه با بادهای شدید از کنار، سرعت خود را کم کنید. خودروهای با مرکز گرانش بالاتر، بیشتر تحت تأثیر بادهای شدید از کنار قرار گیرد. سرعت‌های پایین‌تر باعث تضمین کنترل بهتر خودرو می‌شود.
- حتی با سیستم 4WD بیشتر از حد عملکرد تایرها رانندگی نکنید.
- گاز دادن ناگهانی، حرکات تند فرمان، یا ترمزگرفتن ناگهانی ممکن است باعث از دست رفتن کنترل شود.
- همواره از تایرهایی از نوع، اندازه، برند و الگوی آج‌گذاری یکسان بر روی هر چهار چرخ استفاده کنید. در هنگام رانندگی بر سطوح لغزنده زنجیر چرخ را بر روی تایرهای جلو نصب کرده و با دقت رانندگی کنید.
- مطمئن شوید که ترمزها را بلافاصله پس از رانندگی در گل و لای یا آب بزین کنید. (به قسمت سیستم ترمز در ادامه این بخش مراجعه کنید).
- هرگاه از میان شن، گل و لای یا آب به عمق چرخ حرکت می‌کنید، عملیات نگهداری به دفعات بیشتری مورد نیاز است. برای اطلاع از جزئیات به قسمت عملیات نگهداری برای حرکت در خارج از جاده در دفترچه نگهداری مجزا مراجعه کنید.
- از پارک کردن خودرو بر روی شیبهای تند خودداری کنید. اگر هنگامی که از خودرو خارج شوید و خودرو به سمت جلو یا عقب و یا کنار چپ شود، ممکن است باعث بروز صدمات جانی شود.

## تایرهای مدل 4WD احتیاط

• همواره از تایرهایی از نوع، اندازه، برند و الگوی آج‌گذاری یکسان بر روی هر چهار چرخ استفاده کنید. عدم رعایت این موضوع و اعمال تغییر در اندازه تایرهای عقب و جلو منجر به فرسودگی بیش از حد تایرها شده و باعث آسیب دیدن گیربکس، گیربکس کمک و دیفرانسیل عقب خواهد شد.

• تنها از تایرهای یدکی تعیین شده برای هر مدل 4WD استفاده کنید.

در صورت مشاهده فرسودگی بیش از تایرها، توصیه می‌شود که هر چهار چرخ با تایرهایی با اندازه، برند، ساخت و الگوی آج‌گذاری یکسان تعویض شوند. فشار تایر و تنظیم زوایای سیستم تعلیق چرخ‌ها باید بسته به نیاز مورد بازبینی و تنظیم قرار گیرد. جهت انجام عملیات بازبینی و تنظیم به نمایندگی مجاز نيسان مراجعه نمایید.

## تایرهای برفی

هنگام نصب تایرهای برفی، از تایرهای یک اندازه، برند، و با الگوی یکسان برای هر چهار چرخ استفاده نمایید.

## فشار باد تایرها

فشار باد تمام تایرها از جمله تایر زاپاس را با یک فشارسنج بررسی و تنظیم کنید. در صورت نیاز تایرها را با فشار تعیین شده تنظیم کنید. فشار باد تایرها بر روی برجسب میزان فشار باد تایر نشان داده شده است.

## جابجایی تایرها

NISSAN توصیه می‌کند که تایرها هر ۵,۰۰۰ کیلومتر به صورت گردشی جابجا شوند. تایر زاپاس را در عملیات جابجایی تایرها وارد نکنید.

## زنجیر چرخ

زنجیر چرخ را باید بر روی چرخ‌های جلو نصب نمایید. از نصب آن بر روی چرخ‌های عقب خودداری نمایید.

بر روی جاده‌های آسفالت که بدون برف هستند، با زنجیر چرخ حرکت نکنید. حرکت با زنجیر چرخ در این شرایط، می‌تواند به مکانیزم‌های مختلف خودرو به دلیل برخی تنش‌های بیش از حد آسیب بزند.





هشدار

• سیستم ESP به منظور بهبود پایداری رانندگی طراحی شده است ولی مانع تصادفات ناشی از عملکرد ناگهانی فرمان در سرعت‌های بالا، یا حرکات بی‌دقت و خطرناک رانندگی نمی‌شود. سرعت خودرو را کاهش داده و مخصوصاً در هنگام رانندگی و دور زدن بر روی سطوح لغزنده بسیار دقت کنید.

• سیستم تعلیق مانند کمک‌فنر، فنر، میل موجگیرها، بوش‌ها و چرخ‌ها مورد توصیه NISSAN نبوده یا بسیار مستهلک شده باشند، سیستم ESP نمی‌تواند به درستی عمل کند. این امر بر روی عملکرد هدایت خودرو اثر نامطلوب داشته و ممکن است باعث روشن شدن چراغ هشدار سیستم (ESP) شود.

• اگر قطعات مربوط به ترمز مانند دیسک‌های چرخ، لنت ترمز، روتورها و کالیپر ترمز از موارد توصیه شده توسط NISSAN نبوده یا بسیار مستهلک شده باشند، سیستم ESP ممکن است به درستی عمل نکرده و ممکن است باعث روشن شدن چراغ راهنمای لغزش (ESP) شود.

• اگر قطعات مربوط به کنترل موتور مورد توصیه NISSAN نبوده یا بسیار مستهلک شده باشند، ممکن است باعث روشن شدن چراغ هشدار ESP (ESP) شود.

• در هنگام رانندگی بر روی سطوح بسیار شیبدار، مانند پیچیهایی با لبه کناری بلندتر، سیستم ESP ممکن است به درستی عمل نکرده و ممکن است باعث روشن شدن چراغ هشدار سیستم ESP (ESP) شود. در این نوع جاده‌ها رانندگی نکنید.

• در هنگام رانندگی بر روی سطوح ناپایدار مانند صفحه گردان، پل معلق، بالابر یا سطح شیبدار، چراغ هشدار ESP (ESP) روشن خواهد شد. این امر به منزله خرابی نیست. پس از قرار گرفتن در جاده‌های با سطح مناسب موتور را مجدداً خاموش و روشن کنید.

• اگر چرخ‌ها یا تایرهایی به غیر از موارد توصیه شده استفاده شوند، سیستم ESP ممکن است به درستی عمل نکرده و ممکن است باعث روشن شدن چراغ هشدار سیستم ESP (ESP) شود.

• سیستم ESP جای تایره‌های زمستانی یا زنجیر چرخ‌ها را بر روی جاده‌های پوشیده از برف نمی‌گیرد.

سیستم برنامه پایداری الکترونیکی (ESP) از سنسورهای مختلف برای پایش وضعیت رانندگی و حرکت خودرو استفاده می‌کند. در شرایط رانندگی خاصی، سیستم ESP به انجام کارکردهای زیر کمک می‌کند:

• نیروی ترمز را کنترل می‌کند تا لغزش چرخ بر روی یکی از چرخ‌های محرک در حال لغزش کاهش یافته و نیرو به چرخ محرک غیرلغزنده روی همان محور منتقل شود.

• نیروی ترمز و توان تولیدی موتور را کنترل می‌کند تا براساس سرعت خودرو لغزش چرخ محرک را کاهش دهد. (کارکرد کنترل کشش)

• نیروی ترمز را در هر یک از چرخ‌ها به صورت مجزا کنترل کرده و توان خروجی موتور را کنترل می‌کند تا به راننده کمک کند که کنترل خودرو را در شرایط زیر حفظ کند:

- کم فرمانی (هنگامی که میزان چرخش فرمان انتخاب شده با میزان چرخش جاده مطابقت نداشته و خودرو در حال خارج شدن از جاده است).

- بیش فرمانی (هنگامی که میزان چرخش فرمان انتخاب شده بیش از میزان مورد نیاز بوده و امکان از دست دادن کنترل خودرو و چرخش آن وجود دارد).

سیستم ESP می‌تواند به راننده کمک کند تا کنترل خودرو را حفظ کنید، ولی نمی‌تواند در کلیه وضعیت‌های رانندگی مانع از دست رفتن کنترل خودرو شود.

هنگامی که سیستم ESP عمل می‌کند، چراغ هشدار ESP (ESP) در مجموعه کیلومترشمار چشمک می‌زند پس به موارد زیر توجه کنید:

• جاده ممکن است لغزنده باشد یا سیستم ممکن است اقداماتی را انجام دهد تا خودرو از مسیر منحرف نشود.

• ممکن است ضربه‌ای در پدال ترمز احساس کرده و صدای یا ارتعاشی از زیر محفظه موتور بشنوید. این امر عادی است و به معنای آن است که سیستم ESP به درستی کار می‌کند.

• سرعت و رانندگی خود را با شرایط جاده تنظیم کنید.

اگر اشکالی در سیستم رخ دهد، چراغ هشدار ESP (ESP) در مجموعه کیلومترشمار روشن خواهد شد. سیستم ESP به صورت خودکار خاموش خواهد شد.

## کنترل شاسی

کنترل شاسی یک مدول کنترل الکتریکی است که شامل کارکردهای زیر می‌شود:

- کنترل فعال جهت‌دهی (Active Trace Control)
- کنترل فعال ترمز موتوری (Active Engine Brake)
- کنترل فعال حرکت (Active Ride Control)

### کنترل فعال جهت‌دهی

این سیستم رانندگی را براساس الگوهای فرمان و گاز/ترمز، حس کرده و فشار ترمز را در چرخ‌ها به صورت مجزا کنترل می‌کند تا به جهت‌دهی در گردش‌ها کمک کرده و نرم بودن پاسخ خودرو را بهبود بخشد.

سیستم کنترل فعال جهت‌دهی از طریق قسمت تنظیمات صفحه نمایش اطلاعات خودرو قابل روشن (فعال) یا خاموش (غیرفعال) کردن می‌باشد. برای اطلاعات بیشتر به قسمت صفحه نمایش اطلاعات خودرو در بخش ۲. ابزارها و کنترل‌ها مراجعه کنید.

هنگامی که دکمه خاموش برنامه پایداری الکترونیکی (ESP) برای خاموش کردن سیستم ESP استفاده شود، کنترل فعال جهت‌دهی نیز خاموش می‌شود.

اگر خودرو در گل و لای یا برف گیر کند، سیستم ESP خروجی موتور را کاهش می‌دهد تا لغزش چرخ‌ها را کم کند. سرعت موتور حتی اگر پدال گاز تا ته فشار داده شود، کاهش خواهد یافت. اگر حداکثر توان موتور برای آزاد کردن خودرو گیر کرده لازم باشد، سیستم ESP را خاموش کنید.

به منظور خاموش کردن سیستم ESP، دکمه خاموش کردن ESP را فشار دهید. چراغ نشانگر ESP OFF (OFF) روشن خواهد شد.

دکمه ESP OFF را مجدداً فشار داده یا موتور را مجدداً استارت کنید تا سیستم روشن شود.

دکمه خاموش کردن ESP به منظور خاموش کردن سیستم ESP استفاده می‌شود. چراغ نشانگر خاموش شدن ESP (OFF) روشن می‌شود تا نشان دهد که سیستم ESP در وضعیت خاموش است. هنگامی که دکمه ESP OFF برای خاموش کردن سیستم استفاده می‌شود، سیستم ESP همچنان عمل می‌کند تا با انتقال قدرت به چرخ محرک غیرلغزنده از لغزش یکی از چرخ‌های محرک جلوگیری کند. اگر این امر رخ دهد، چراغ هشدار ESP (OFF) چشمک می‌زند. سایر کارکردهای سیستم ESP خاموش شده و چراغ هشدار ESP (OFF) چشمک نخواهد زد. با قرار دادن سوئیچ در وضعیت OFF و تغییر دوباره آن به حالت ON، سیستم ESP به صورت خودکار در وضعیت روشن قرار خواهد داشت. برای اطلاعات بیشتر به قسمت چراغ راهنمای خاموش شدن برنامه پایداری الکترونیکی (ESP) در بخش ۲. ابزارها و کنترل‌ها و قسمت کلید خاموش کردن سیستم برنامه پایداری الکترونیکی (ESP) در ادامه این بخش مراجعه کنید.

دکمه خاموش کردن برنامه پایداری الکترونیکی (ESP)

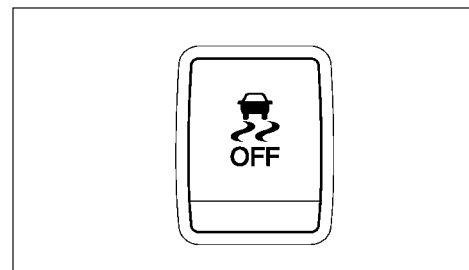

خودرو باید در بیشتر شرایط رانندگی در وضعیت روشن بودن سیستم برنامه پایداری الکترونیکی (ESP) حرکت کند.

ترمز فعال موتور همچنین می‌تواند شتاب کندشونده ظریفی را با کنترل نسبت دنده گیربکس CVT-Xtronic مطابق با عملکرد پدال ترمز اضافه کند.

ترمز فعال موتور می‌تواند از طریق صفحه نمایش اطلاعات خودرو در وضعیت روشن (فعال) یا خاموش (غیرفعال) قرار گیرد. (برای کسب اطلاعات بیشتر به قسمت صفحه نمایش اطلاعات خودرو در بخش ۲. ابزارها و کنترل‌ها مراجعه نمایید.)

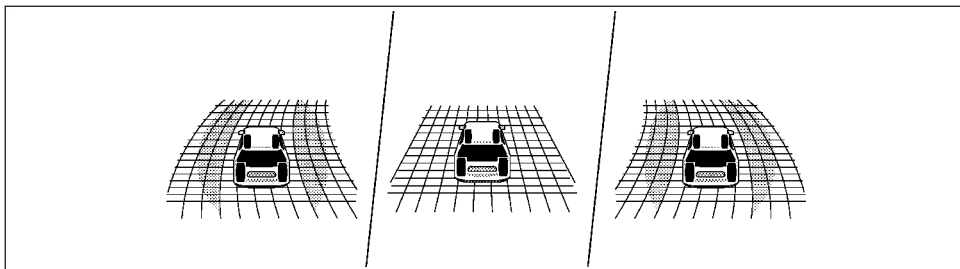

زمانی که کنترل فعال جهت‌دهی عمل می‌کند ممکن است ضربانی در پدال ترمز احساس کرده و صدایی بشنوید. این امر عادی است و به معنای آن است که کنترل فعال جهت‌دهی به درستی عمل می‌کند.

حتی اگر کنترل فعال جهت‌دهی خاموش شده باشد، برخی کارکردهای آن برای کمک به راننده همچنان در حالت فعال باقی خواهد ماند. (به عنوان مثال کناره‌گیری از صحنه‌های تصادفات)

### کنترل فعال ترمز موتوری

کارکرد کنترل فعال ترمز موتوری شتاب کندشونده ظریفی را با کنترل نسبت دنده گیربکس CVT-Xtronic با توجه به شرایط گردش محاسبه شده از ورودی فرمان راننده و سنسورهای جمعی اعمال می‌کند. این امر باعث قابلیت جهت‌دهی آسانتر و کاهش میزان بار اعمالی برای تنظیم سرعت با ترمز در گردش‌ها می‌شود.

هنگامی که کنترل فعال جهت‌دهی کار کند و وضعیت کنترل شاسی در کامپیوتر تریپ انتخاب شود، شکل‌های مرتبط با سیستم کنترل فعال جهت‌دهی در صفحه نمایش اطلاعات خودرو نمایش داده خواهد شد. برای اطلاعات بیشتر به قسمت کامپیوتر سفری در بخش ۲. کنترل‌ها و ابزارها مراجعه کنید.

اگر پیام هشدار کنترل شاسی در صفحه نمایش اطلاعات خودرو ظاهر شود، ممکن است به معنای آن باشد که کنترل فعال جهت‌دهی به درستی کار نمی‌کند. (به قسمت هشدارها و راهنماهای صفحه نمایش اطلاعات خودرو در بخش ۲. ابزارها و کنترل‌ها مراجعه کنید.)



**هشدار**

کنترل فعال جهت‌دهی ممکن است بسته به شرایط رانندگی کارآمد نباشد. در هر حال با دقت و توجه رانندگی کنید.

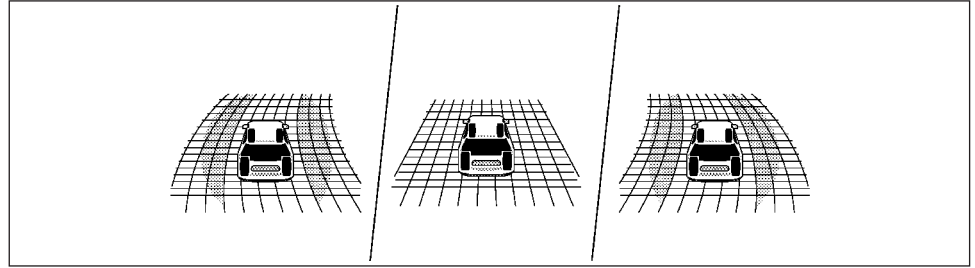
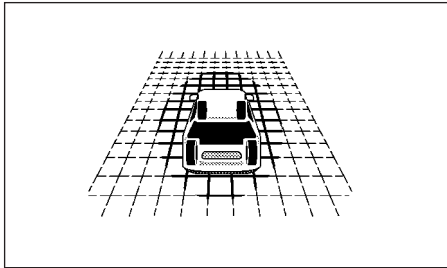

هنگام اعمال ترمز توسط سیستم کنترل فعال حرکت، اگر وضعیت کنترل شاسی در کامپیوتر سفری انتخاب شود، تصاویر سیستم کنترل فعال حرکت در صفحه نمایش اطلاعات خودرو نشان داده خواهد شد. برای اطلاعات بیشتر به قسمت هشدارها و راهنماهای صفحه نمایش اطلاعات خودرو در بخش ۲. ابزارها و کنترل‌ها مراجعه کنید.

اگر پیام هشدار کنترل شاسی در صفحه نمایش اطلاعات خودرو ظاهر شود، ممکن است به معنای آن باشد که کنترل فعال حرکت به درستی کار نمی‌کند. جهت انجام بررسی‌های بیشتر به نمایندگی مجاز نیشان مراجعه کنید. هنگامی که کنترل فعال حرکت عمل می‌کند، ممکن است صدایی را شنیده و کاهش سرعت ملایمی را احساس کنید. این امر عادی است و به معنای آن است که کنترل فعال حرکت به درستی کار می‌کند.

هنگامی که سیستم کنترل فعال ترمز موتور عمل می‌کند، نشانگر دور موتور افزایش دور را نشان داده و ممکن است صدای عملکرد موتور تغییر کرده و بیشتر از حد نرمال باشد. این امر عادی است و به معنای آن است که سیستم کنترل فعال ترمز موتور به درستی عمل می‌کند.

### کنترل فعال حرکت

این سیستم تکان‌های شدید اتاق را بر اساس اطلاعات سرعت چرخ حس کرده و با کنترل گشتاور موتور و نیروی ترمز اعمال شده به چرخ‌ها، میزان تکان‌های شدید اتاق را حذف می‌کند تا باعث بهبود آسایش حین حرکت شود. این سیستم در سرعت‌های بیش از ۴۰ کیلومتر بر ساعت (۲۵ مایل بر ساعت) به کار می‌افتد. هنگامی که کلید OFF ESP برای خاموش کردن سیستم ESP استفاده می‌شود، کنترل فعال حرکت نیز خاموش می‌شود.

هنگامی که سیستم کنترل فعال ترمز موتور در گردش‌ها عمل کند و وضعیت [Chassis Control] در کامپیوتر سفری انتخاب شود، تصاویر مرتبط با نحوه عملکرد سیستم کنترل فعال ترمز موتور در صفحه نمایش اطلاعات خودرو نمایش داده می‌شود. برای اطلاعات بیشتر به قسمت هشدارها و راهنماهای صفحه نمایش اطلاعات خودرو در بخش ۲. ابزارها و کنترل‌ها مراجعه کنید.

اگر پیام هشدار کنترل شاسی در صفحه نمایش اطلاعات خودرو ظاهر شود، ممکن است به معنای آن باشد که سیستم کنترل فعال ترمز موتور به درستی کار نمی‌کند. جهت انجام بررسی‌های بیشتر به نمایندگی مجاز نیشان مراجعه کنید.



**هشدار**

سیستم کنترل فعال ترمز موتور بسته به شرایط رانندگی ممکن است کارآمد نباشد. همواره با دقت و توجه رانندگی کنید.



هشدار

هرگز برای جلوگیری از حرکت خودرو به عقب در سراسیمگی فقط به سیستم کمکی شروع حرکت در سربالایی تکیه نکنید. همواره با دقت و توجه رانندگی کنید. پدال ترمز را در هنگامی که خودرو بر روی سربالایی با شیب تند متوقف است فشار دهید. مخصوصاً هنگامی که بر روی یک سربالایی بر روی جاده‌های یخ زده یا گل آلود متوقف هستید، بسیار دقت کنید. عدم جلوگیری از حرکت خودرو به سمت عقب ممکن است باعث از دست رفتن کنترل خودرو و بروز صدمات جانی یا فوت شود.

سیستم کمکی شروع حرکت در سربالایی به منظور نگه داشتن خودرو در وضعیت توقف بر روی سربالایی طراحی نشده است. در هنگامی که خودرو بر روی سربالایی با شیب تند متوقف است، پدال ترمز را فشار دهید. عدم انجام اینکار می‌تواند باعث به عقب رفتن خودرو و منجر به تصادف یا بروز صدمات جانی شود.

سیستم کمکی شروع حرکت در سربالایی نمی‌تواند بر روی سربالایی تحت بار کامل یا شرایط جاده‌ای شدید عمل کند. همواره آماده باشید که پدال ترمز را فشار دهید تا از عقب رفتن خودرو جلوگیری کنید. عدم انجام این کار می‌تواند منجر به تصادف و بروز صدمات جانی شود.

سیستم کمکی شروع حرکت در سربالایی از عقب رفتن خودرو در سربالایی جلوگیری می‌کند. این سیستم هنگامی که راننده پدال ترمز را رها می‌کند تا برای حرکت پدال گاز را فشار دهد یا نگه داشتن نیروی ترمز روی چرخ‌ها به راننده کمک می‌کند تا شروع حرکت مناسبی داشته باشد.

سیستم سیستم کمکی شروع حرکت در سربالایی در شرایط زیر به صورت خودکار عمل می‌کند:



هشدار

هرگز فقط بر روی سیستم کنترل حرکت در سربالایی به منظور کنترل سرعت خودرو در هنگامی حرکت بر روی سراسیمگی‌های تند تکیه نکنید. همواره در هنگام استفاده از سیستم کنترل حرکت در سربالایی با دقت رانندگی کرده و سرعت خودرو را با فشار دادن پدال ترمز در صورت نیاز کاهش دهید. مخصوصاً در هنگام رانندگی بر روی سراسیمگی‌های بسیار تند، یخ‌زده یا گل آلود دقت کنید. عدم کنترل سرعت خودرو می‌تواند منجر به از دست رفتن کنترل خودرو و بروز صدمات جانی یا فوت شود.

سیستم کنترل حرکت در سراسیمگی ممکن است نتواند سرعت خودرو را بر روی سطح شیبدار تحت بار کامل یا جاده‌های با شیب شدید کنترل کند. همواره آماده باشید که پدال ترمز را فشار دهید تا سرعت خودرو را کنترل کنید. عدم انجام این امر ممکن است منجر به تصادفات یا بروز صدمات جانی شود.

### احتیاط

هنگامی که سیستم کنترل حرکت در سربالایی به صورت پیوسته برای مدت زمان طولانی عمل کند، دمای عملکرد سیستم برنامه پایداری الکترونیکی (ESP) ممکن است افزایش یابد و سیستم کنترل حرکت در سربالایی ممکن است به صورت موقتی غیرفعال شود. (در این حالت، چراغ نشانگر سیستم کنترل حرکت در سربالایی بر روی پشت آمپر چشمک خواهد زد.) اگر چراغ نشانگر پس از چشمک‌زدن به صورت پیوسته روشن نشود، استفاده از سیستم را متوقف کنید.

هنگامی که سیستم کنترل حرکت در سربالایی فعال می‌شود، بدون استفاده از ترمز یا گاز، به صورت خودکار ترمز نرمی را به منظور کنترل سرعت بر روی سراسیمگی‌های تند و لغزنده یا بیرون از جاده اعمال می‌کند.

• اهرم تعویض گیربکس (در سربالایی) در وضعیت حرکت به جلو یا (در وضعیت سربالایی) در وضعیت حرکت به عقب باشد.

• خودرو به صورت کامل بر روی سربالایی با اعمال ترمز پایی متوقف باشد.

حداکثر زمان نگه داشتن نیروی ترمز روی چرخ‌ها ۲ ثانیه است. پس از ۲ ثانیه نیروی ترمز از روی چرخ‌ها برداشته شده و خودرو شروع به عقب رفتن می‌کند و سیستم کمکی شروع حرکت در سربالایی به طور کامل غیر فعال می‌شود.

سیستم کمکی شروع حرکت در سربالایی، هنگامی که اهرم تعویض گیربکس در وضعیت N (خلاص) یا P (پارک) باشد یا بر روی سطوح صاف و مسطح عمل نمی‌کند.

هنگامی که چراغ هشدار برنامه پایداری الکترونیکی (ESP) در کیلومترشمار روشن شود، این سیستم عمل نخواهد کرد. (به قسمت چراغ راهنمای خاموش بودن برنامه پایداری الکترونیکی (ESP) در بخش ۲. ابزارها و کنترل‌ها مراجعه کنید.)

## سیستم هشدار نقطه کور (BSW)

در هنگام تغییر خط، سیستم هشدار نقطه کور (BSW) از طریق اخطار به راننده در صورت وجود سایر خودروها در خطوط مجاور، به راننده کمک می‌کند.

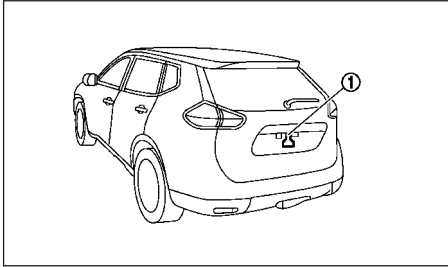

سیستم (BSW) از واحد دوربین نظارت نمای عقب (۱) با شنونده و دمنده خودکار استفاده می‌کند.



هشدار

- سیستم BSW جایگزینی برای روش صحیح رانندگی نیست و بدین منظور طراحی نشده است که باعث عدم برخورد با خودروها یا اجسام شود. در هنگام رانندگی همواره از آینه‌های عقب و بغل استفاده کرده و همواره سر خود را گردانده و به جهتی که قصد حرکت به طرف آن را دارید نگاه کنید تا مطمئن شوید که تعویض خط خطری در بر ندارد. هرگز فقط بر سیستم BSW متکی نباشد.
- دستگاههای دوربین ممکن است تحت شرایط زیر به درستی عمل نکنند:
- اگر لنز دوربین بیش از حد کثیف شود، ممکن است شنونده اتوماتیک قادر به پاک کردن کامل لنز نباشد. این امر باعث می‌شود که تشخیص خودروها یا علائم خطوط توسط دوربین انجام نشود.

به منظور فعال کردن سیستم کنترل حرکت در سراسیبهی کلیه شرایط زیر باید برآورده شود:

- اهرم تعویض گیربکس را در وضعیت D یا R قرار دهید.
- سوئیچ وضعیت 4WD را در وضعیت LOCK قرار داده و با سرعت زیر ۲۵ کیلومتر بر ساعت (۱۵ مایل بر ساعت) خودرو را به حرکت درآورید.
- سوئیچ کنترل حرکت در سراسیبهی را فشار دهید تا در وضعیت روشن قرار گیرد.

اگر پدال گاز یا ترمز در هنگامی که سیستم کنترل حرکت در سراسیبهی روشن است، فشار داده شود، این سیستم به صورت موقتی غیر فعال خواهد شد. به محض رها کردن پدال گاز یا ترمز، اگر شرایط عملیاتی کنترل حرکت در سراسیبهی برآورده شود، سیستم کنترل حرکت در سراسیبهی مجدداً شروع به کار می‌کند.

اگر دکمه کنترل حرکت در سراسیبهی روشن باشد و کلیه شرایط فعالسازی سیستم برآورده نشوند، یا اگر سیستم به هر دلیل غیرفعال شود، چراغ نشانگر روشن شدن سیستم کنترل حرکت در سراسیبهی چشمک خواهد زد.

هنگامی که سرعت خودرو از ۴۰ کیلومتر بر ساعت (۲۵ مایل بر ساعت) تجاوز کند، چراغ نشانگر وضعیت 4WD از وضعیت LOCK به AUTO تغییر می‌کند. هنگامی که سرعت تا ۲۵ کیلومتر بر ساعت (۱۵ مایل بر ساعت) کاهش یافت، سوئیچ وضعیت 4WD را مجدداً در وضعیت LOCK قرار دهید تا سیستم کنترل حرکت در سراسیبهی روشن شود.

به منظور خاموش کردن سیستم کنترل حرکت در سراسیبهی، دکمه کنترل حرکت در سراسیبهی را در وضعیت خاموش قرار دهید.

سیستم کنترل حرکت در سراسیبهی در هنگام رانندگی در سرعت‌های کمتر از ۲۵ کیلومتر بر ساعت (۱۵ مایل بر ساعت) بر روی سراسیبه‌های تند که در آن‌ها ترمز موتور به تنهایی در وضعیت چهار چرخ محرک (4WD) قادر به کنترل سرعت نباشد، برای حفظ سرعت به راننده کمک می‌کند. هنگام رانندگی به سمت جلو بر روی سراسیبهی، سرعت را می‌توان با استفاده از ترمز یا گاز تنظیم کرد. این سیستم سرعت را برای حرکت دنده عقب بر روی سراسیبهی کنترل می‌کند.

دکمه کنترل سیستم حرکت در سراسیبهی

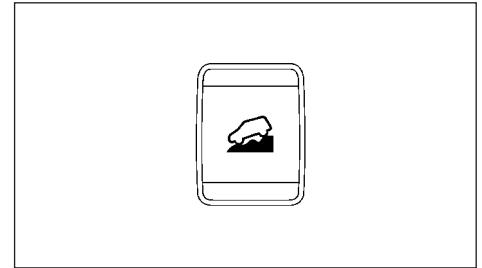

در صورت نیاز به اعمال نیروی ترمز بیشتر بر روی جاده‌های با سراسیبهی تند، با فشار دادن دکمه روشن سیستم کنترل حرکت در سراسیبهی این سیستم را فعال کنید.

هنگامی که سیستم کنترل حرکت در سراسیبهی فعال می‌شود، چراغ نشانگر روشن بودن سیستم کنترل حرکت در سراسیبهی (🚗) روشن خواهد شد. (به قسمت چراغ نشانگر روشن شدن سیستم کنترل حرکت در سراسیبهی (در صورت تجهیز) در بخش ۲. ابزارها و کنترلرها مراجعه کنید.) همچنین در هنگامی که سیستم کنترل حرکت در سراسیبهی به منظور کنترل سرعت خودرو ترمز اعمال می‌کند، چراغهای ترمز/عقب روشن خواهد شد.

چراغ راهنمای نقطه کور تا زمانی که خودروی تشخیص داده شده از منطقه تشخیص خارج شود، به چشم‌زدن ادامه می‌دهد.

### ناحیه تشخیص

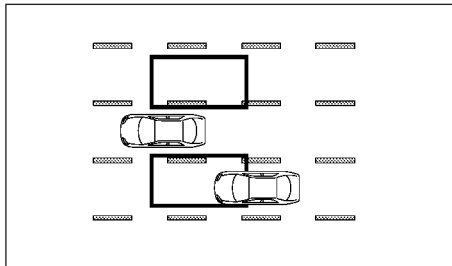

واحد دوربین می‌تواند در هنگامی که بخشی از یک خودرو دیگر مطابق شکل، در منطقه تشخیص باشد، آن‌ها را در دو سمت خودرو تشخیص دهد.

این ناحیه تشخیص نوعاً از خارج آینه خودرو شروع شده و تقریباً تا ۳ متر (۱۰ فوت) پشت سپر عقب و تقریباً ۳ متر (۱۰ فوت) به کنار را دربر می‌گیرد.

روشنایی چراغ راهنمای نقطه کور به صورت خودکار بسته به روشنایی نور محیط تنظیم می‌شود.

اگر واحد دوربین قبلاً خودرویی را تشخیص داده باشد، هنگامی که راننده چراغ راهنمای همان سمت را روشن می‌کند، صدای بوق شنیده می‌شود. اگر خودرویی پس از

اینکه راننده چراغ راهنما را فعال کند، در ناحیه تشخیص وارد شود، در این صورت تنها چراغ راهنمای نقطه کور چشمک زده و هیچ صدای بوقی شنیده نمی‌شود. (به قسمت وضعیت‌های رانندگی BSW در ادامه این بخش مراجعه کنید).

### عملکرد سیستم BSW

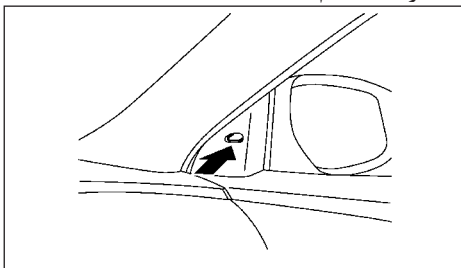

چراغ راهنمای نقطه کور

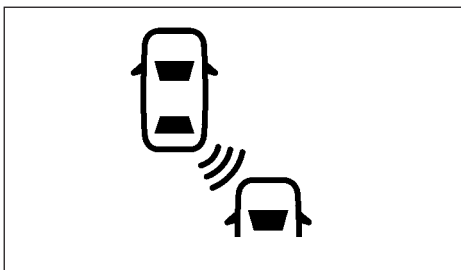

چراغ راهنمای BSW (در صفحه نمایش اطلاعات خودرو)

سیستم BSW در سرعت‌های بیش از ۲۲ کیلومتر بر ساعت (۲۰ مایل بر ساعت) عمل می‌کند.

چراغ BSW در صورتی که سیستم هشدار نقطه کور فعال باشد، در صفحه نمایش اطلاعات خودرو نمایش داده می‌شود. برای روشن یا خاموش کردن سیستم به توضیحات ادامه این بخش توجه کنید.

هنگامی که واحد دوربین، خودرویی را در محدوده تعیین شده تشخیص دهد، چراغ راهنمای نقطه کور واقع در گوشه جلویی شیشه در (کاور آینه‌های بغل) روشن خواهد شد. پس از آن اگر چراغ نشانگر آن سمت توسط راننده روشن شود، سیستم (دوبار) بوق می‌زند و چراغ راهنمای نقطه کور شروع به چشمک‌زدن می‌کند تا به راننده هشدار دهد.

- هنگامی که یک تریلر را یدک می‌کشید.
- هنگامی که نور شدیدی وارد دوربین شود. (به عنوان مثال نور مستقیمی به جلو یا عقب خود در هنگام طلوع یا غروب خورشید بتابد).
- هنگامی که روشنایی محیط به صورت ناگهانی تغییر کند. (به عنوان مثال خودرویی که به تونل وارد شده یا از آن خارج می‌شود یا از زیر یک پل عبور می‌کند).
- سر و صدای بیش از حد (به عنوان مثال حجم صدای سیستم صوتی، باز بودن پنجره) با صدای آژیر هشدار این سیستم تداخل کرده و ممکن است شنیده نشود.

• واحد دوربین ممکن است تصاویر منعکس شده خودروها یا اشیای کنار جاده را که در واقع در ناحیه تشخیص قرار ندارند، به ویژه در زمانی که جاده مرطوب است، تشخیص دهد.

### وضعیت‌های رانندگی BSW

هنگامیکه یک خودروی دیگر از عقب نزدیک می‌شود.

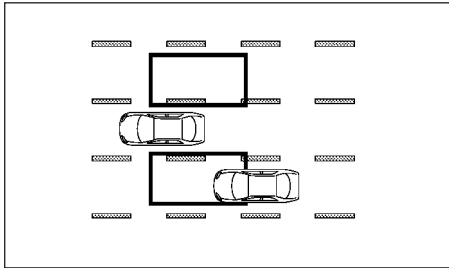

در صورتی که خودرویی از عقب در خط مجاور وارد ناحیه تشخیص شود، چراغ راهنمای نقطه کور روشن می‌شود.

اگر خودرو در حال سبقت از خودروی شما بسیار سریعتر حرکت کند، چراغ راهنما نمی‌تواند قبل از اینکه خودروی تشخیص داده شده در محدوده تشخیص قرار گیرد، روشن شود. همواره از آینه‌های بغل و عقب استفاده کرده و به سمتی که خودرو قصد تغییر جهت به آن سمت را دارد چرخیده و به آن سمت نگاه کنید تا مطمئن شوید که تغییر خط خطی خطرناک ندارد.

- عابرین، دوچرخه‌ها، حیوانات
- وسایل نقلیه‌ای مانند موتورسیکلت‌ها، وسایل نقلیه کم ارتفاع یا وسایل نقلیه با ارتفاع بالا
- خودروهایی که از مقابل می‌آیند.
- وسایل نقلیه‌ای که به سرعت از عقب نزدیک می‌شوند. (به قسمت وضعیت‌های رانندگی BSW در ادامه این بخش مراجعه کنید.)
- وسایل نقلیه‌ای که خودرو شما به سرعت از آن‌ها سبقت می‌گیرد. (به قسمت وضعیت‌های رانندگی BSW در ادامه این بخش مراجعه کنید.)
- وسایل نقلیه که دقیقاً در کنار خودروی شما چسبیده یا سریعاً خط عوض می‌کنند.
- واحد دوربین ممکن است در هنگامی که خودروی شما در بخش میانی یک خودرو با پایه چرخ بلند (به عنوان مثال کامیون تریلر، نیمه‌تریلر یا تراکتور) حرکت کند، قادر به تشخیص صحیح نباشد.
- ناحیه تشخیص دوربین براساس عرض استاندارد خط طراحی شده است. هنگام رانندگی در خطوط پهن‌تر، واحد دوربین ممکن است قادر به تشخیص خودرو در خط مجاور نباشند. هنگام رانندگی در خطوط باریک‌تر واحد دوربین ممکن است خودرویی که در دو خط آنطرفتر حرکت می‌کند را تشخیص دهد.
- واحد دوربین به گونه‌ای طراحی شده است که بیشتر اشیاء ثابت را مورد توجه قرار ندهد، به هر حال اشیائی مانند گاردریل‌ها، دیوارها، شاخ و برگ درختان و خودروهای پارک شده ممکن است در موارد نادری تشخیص داده شوند. این شرایط عملیاتی عادی است.

### روشن یا خاموش کردن سیستم BSW

روشن یا خاموش کردن سیستم BSW با استفاده از منوی [Setting] در صفحه نمایش اطلاعات خودرو انجام می‌شود.

#### روشن بودن سیستم:

چراغ نشانگر BSW (سفید) بر روی صفحه نمایش اطلاعات خودرو روشن خواهد شد.

#### خاموش بودن سیستم:

چراغ BSW بر روی صفحه نمایش اطلاعات خودرو خاموش خواهد شد.

برای فعال کردن یا غیرفعال کردن سیستم BSW مراحل زیر را انجام دهید:

۱. از دکمه (◆) استفاده کنید تا اینکه [Settings] بر روی صفحه نمایش اطلاعات خودرو نمایش داده شود. با استفاده از دکمه (◆) گزینه [Driver Assistance] را انتخاب کنید. سپس دکمه ENTER را فشار دهید.

۲. [Driving Aids] را انتخاب کرده و دکمه ENTER را فشار دهید.

۳. برای قراردادن BSW در وضعیت روشن یا خاموش از دکمه‌های (◆) استفاده کنید تا در منو جایجا شده و از دکمه ENTER استفاده کنید تا [Blind Spot] را انتخاب کرده و دکمه ENTER را فشار دهید.



**هشدار**

• واحد دوربین ممکن است قادر به تشخیص وجود اشیاء خاصی مانند موارد زیر نشود:



### غیرفعالسازی خودکار BSW

در هنگامی که گرد و خاک، باران یا برف بر روی دوربین عقب، یا لنز دوربین جمع شود، و با شوینده یا دمنده خودکار قابل تمیز کردن نباشد، سیستم BSW به صورت خودکار خاموش می‌شود. چراغ BSW چشمک خواهد زد و پیام [Not available clean Rear Camera] در صفحه نمایش اطلاعات خودرو ظاهر خواهد شد.

اقداماتی که باید انجام شود:

اگر پیام ظاهر شود، خودرو را در مکانی امن پاک کرده، واحد دوربین و/یا لنز دوربین را با یک پارچه نرم پاک کنید. سپس موتور را خاموش کرده و مجدداً روشن کنید.

### خرابی BSW

اگر سیستم BSW خراب شود، به صورت خودکار غیر فعال خواهد شد و چراغ نشانگر BSW روشن خواهد شد و پیام [System fault] در صفحه نمایش اطلاعات خودرو ظاهر خواهد شد:

اقداماتی که باید انجام شود:

خودرو را در یک مکان امن پارک کرده، موتور را غیر فعال کرده و مجدداً استارت کنید. اگر چراغ نشانگر BSW همچنان روشن بماند، جهت بررسی سیستم BSW به نمایندگی مجاز نسیان مراجعه کنید.

اگر از خودرویی سبقت بگیرید و آن خودرو برای تقریباً ۳ ثانیه در ناحیه تشخیص باقی بماند، چراغ راهنمای نقطه کور روشن خواهد شد.

واحد دوربین ممکن است خودروهایی را که کندتر حرکت می‌کنند را در صورتی که به سرعت از کنارشان عبور کنید، تشخیص ندهند.

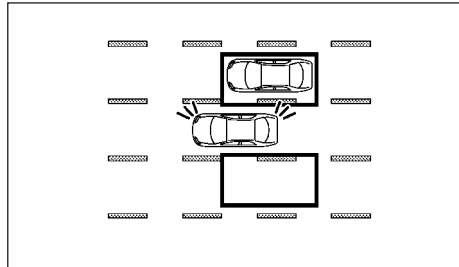

اگر راننده چراغ راهنما را در هنگامی که یک خودروی دیگر در ناحیه تشخیص است، روشن کند، در این صورت چراغ راهنمای نقطه کور چشمک زده و صدای بوقی برای دوبار شنیده می‌شود.

### وضعیت غیرفعالسازی موقت BSW

در شرایط زیر سیستم BSW به صورت موقتی خاموش می‌شود و چراغ BSW چشمک می‌زند و پیام زیر در صفحه نمایش خودرو ظاهر خواهد شد:

• در عقب باز شود.

هنگامی که شرایط فوق تصحیح شوند، سیستم BSW به صورت خودکار فعال می‌شود.

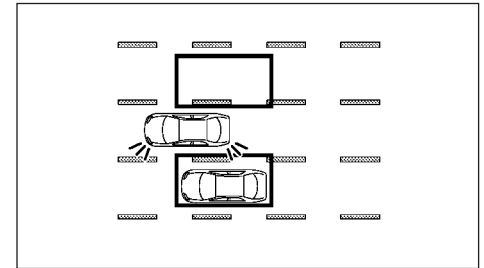

اگر راننده چراغ راهنمای آن سمت را روشن کند، در این صورت چراغ راهنمای نقطه کور چشمک زده و دوبار صدای بوق شنیده می‌شود.

### تذکر

اگر راننده چراغ راهنما را قبل از اینکه خودرو وارد ناحیه تشخیصی شود فعال کند، چراغ راهنمای نقطه کور چشمک خواهد زد، ولی صدای بوق در هنگام تشخیص خودروی دیگر به صدا در نخواهد آمد.

سبقت از سایر خودروها

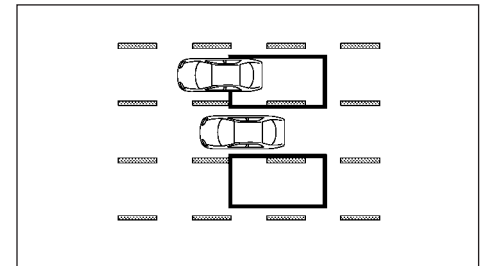

## سیستم هشدار خروج از خط (LDW)

• اگر سیستم LDW دچار اشکال شود، به صورت خودکار عملکرد آن لغو شده و پیام [system fault] LDW در صفحه نمایش اطلاعات خودرو ظاهر خواهد شد.

• اگر پیام [system fault] LDW ظاهر شود، خودرو را در موقعیت ایمن به کنار جاده هدایت کرده و متوقف کنید. موتور را خاموش کرده و مجدداً استارت کنید. اگر پیام [system fault] LDW همچنان به قوت خود باقی باشد، جهت بررسی سیستم LDW به نمایندگی مجاز نیشان مراجعه کنید.

• سر و صدای بیش از حد ممکن است با صدای بوق تداخل کرده و صدای بوق هشدار شنیده نشود.

واحد دوربین تحت شرایط زیر ممکن است به خوبی عمل نکند:

• بر روی جاده‌هایی که چند علامت خط موازی هم وجود دارد؛ خطوط جاده محو شده یا به صورت واضح درج نشده است؛ خطوط به رنگ زرد است یا از خطوط با اندازه استاندارد استفاده نشده باشد؛ یا علائم خط پوشیده شده از آب، خاک، برف و ...

• بر روی جاده‌هایی که خطوط مقطع قابل تشخیص هستند.

• بر روی جاده‌هایی با پیچ تند.

• بر روی جاده‌هایی که در آن‌ها شرایط جاده باعث بروز تداخل در تشخیص می‌شود، مانند سایه‌ها، برف، آب، گودی جای لاستیک، خطوط یا درزهای باقیمانده پس از تعمیر جاده، وجود دارد. (سیستم LDW ممکن است این موارد را به عنوان خطوط جاده تشخیص دهد.)

سیستم هشدار خروج از خط (LDW) در هنگامی که خودرو در نزدیکی آستانه چپ یا راست یکی از خطوط حرکت می‌کند به راننده هشدار می‌دهد.

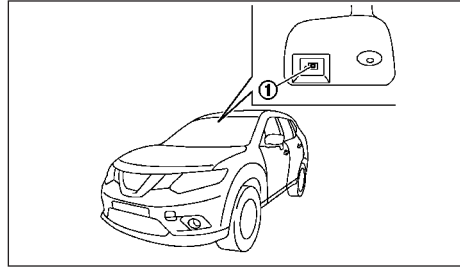

سیستم LDW از واحد دوربین چندسنسوری جلو واقع در شیشه جلو در جلوی آینه عقب داخلی ① استفاده می‌کند.

### هشدار !

• سیستم LDW تنها یک سیستم هشدار به منظور کمک به راننده در خصوص موارد احتمالی غیرعمدی خروج از خط است. این سیستم خودرو را هدایت نکرده و از خارج شدن کنترل از دست راننده جلوگیری نمی‌کند. راننده باید هشیار باشد، با دقت رانندگی کرده و خودرو را در خط حرکت نگه دارد و همواره کنترل خودرو را در دست داشته باشد.

• این سیستم در سرعت‌های کمتر از حدود ۶۰ کیلومتر بر ساعت یا در شرایطی که نتواند علائم خطوط جاده را تشخیص دهد، عملکرد نخواهد داشت.

## نگهداری واحد دوربین BSW

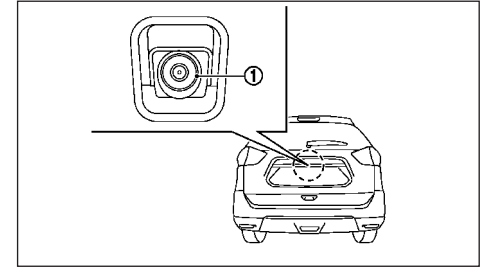

واحد دوربین عقب ① سیستم BSW در بالای پلاک عقب خودرو واقع شده است. به منظور حفظ عملکرد صحیح سیستم BSW و کمک به حفظ شرایط کاری سیستم از رعایت موارد زیر اطمینان حاصل کنید:

• همواره واحد دوربین را تمیز نگه دارید. دقت کنید که به نازل شوینده و دمنده خودکار صدمه نزنید.

• متعلقاتی که منعکس کننده نور هستند به پلاک خودرو نصب نکنید.

• به قسمتهای اطراف واحد دوربین ضربه یا آسیب نزنید.

- بر روی جاده‌هایی که در آن‌ها خطوط حرکت به هم پیوسته یا جدا می‌شوند.
- هنگامی که جهت حرکت خودرو با علامت خط همراستا نباشد.
- هنگامی که نزدیک به خودروی جلویی حرکت می‌کنید و این خودرو در منطقه تشخیص واحد دوربین مانع دید دوربین شود.
- هنگامی که باران، برف، یا گرد و خاک به شیشه جلو در روبروی واحد دوربین چسبیده باشد.
- هنگامی که نور چراغهای جلو به دلیل وجود گرد و خاک روی لنزها کافی نبوده یا جهت تابش نور چراغ جلو به صورت صحیح تنظیم نشده باشد.
- وقتی نور شدیدی وارد واحد دوربین شود. (به عنوان مثال، نور مستقیم شدیدی که در هنگام طلوع یا غروب خورشید به جلوی خودرو می‌تابد.)
- هنگامی که تغییر ناگهانی در روشنایی رخ می‌دهد. (به عنوان مثال هنگامی که خودرو به یک تونل وارد شده یا از آن خارج می‌شود یا از زیر پل عبور می‌کند.)

## عملکرد سیستم LDW

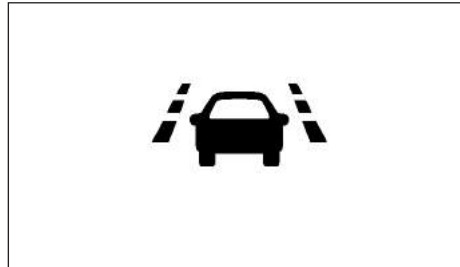
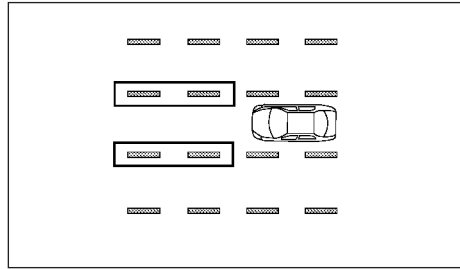

چراغ نشانگر LDW (در صفحه نمایش اطلاعات خودرو)

سیستم LDW در هنگامی که خودرو در سرعت حدوداً ۶۰ کیلومتر بر ساعت و بیشتر حرکت می‌کند عملکرد هشدار خروج از خط را انجام می‌دهد.

هنگامی که خودرو به سمت چپ یا راست خط حرکت می‌رسد، یک بوق هشدار به گوش می‌رسد و چراغ LDW در صفحه نمایش اطلاعات خودرو چشمک می‌زند تا به راننده هشدار دهد.

هنگامی که خودرو به داخل علائم خطوط باز می‌گردد، عملکرد هشدار متوقف خواهد شد.

سیستم LDW به منظور هشدار تحت شرایط زیر طراحی نشده است:

- هنگامیکه راهنمای تغییر خط را روشن کردن و در جهت راهنما اقدام به تغییر خط کنید. (سیستم LDW حدود ۲ ثانیه پس از خاموش شدن راهنمای گردش مجدداً عملیاتی خواهد شد.)
  - هنگامی که سرعت خودرو کمتر از تقریباً ۶۰ کیلومتر بر ساعت (۳۷ مایل بر ساعت) باشد.
- پس از اتمام شرایط فوق و برآورده شدن شرایط عملیاتی مورد نیاز، کارکردهای LDW از سرگرفته می‌شود.

## خاموش یا روشن کردن سیستم LDW

سیستم LDW با استفاده از منوی تنظیمات در صفحه نمایش اطلاعات خودرو خاموش یا روشن می‌شود.



### روشن بودن سیستم:

چراغ راهنمای LDW در صفحه نمایش خودرو ظاهر خواهد شد.

### خاموش بودن سیستم ( ):

چراغ راهنمای LDW در صفحه نمایش خودرو خاموش خواهد شد.

برای فعال کردن یا غیر فعال کردن سیستم LDW مراحل زیر را طی کنید.

۱. از دکمه (  ) استفاده کنید تا اینکه [Setting] در صفحه نمایش اطلاعات خودرو نمایش داده شود. با استفاده از دکمه (  ) گزینه [Driver Assistance] را انتخاب کنید. سپس دکمه <ENTER> را فشار دهید.

## محدودکننده سرعت

محدودکننده سرعت به شما این امکان را می‌دهد که محدوده سرعت مورد نظر خود را برای خودرو تعیین کنید. در هنگامی که محدودکننده سرعت فعال است، راننده می‌تواند عملیات ترمز و گاز را به صورت عادی انجام دهد، ولی سرعت خودرو از سرعت تعیین شده تجاوز نخواهد کرد.



**هشدار**

• همواره محدوده سرعت اعلام شده طی علائم راهنمایی و رانندگی را رعایت کنید. محدوده سرعت را بیشتر از این مقادیر قرار ندهید.

• همواره وضعیت تنظیمات محدودکننده سرعت را که بر روی صفحه نمایش اطلاعات خودرو نشان داده شده است، بازبینی کنید.

• هنگامی که محدودکننده سرعت روشن است، سیستم کروز کنترل فعال نخواهد شد.

### عملکرد محدودکننده سرعت

محدودکننده سرعت را می‌توان در سرعت‌های بین ۳۰ تا ۲۰۰ کیلومتر بر ساعت تنظیم کرد.

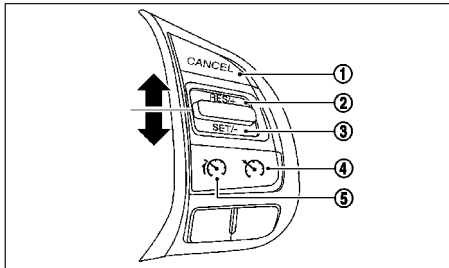

دکمه‌های تنظیم محدودکننده سرعت، بر روی فرمان قرار دارند.

1. دکمه <CANCEL>

## نگهداری واحد دوربین چندسنسوری

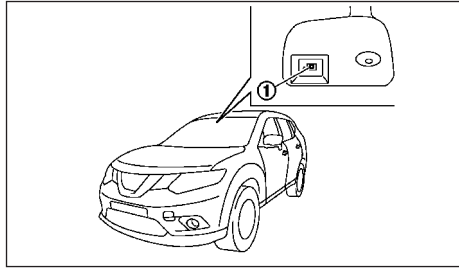

واحد دوربین چندسنسوری ① سیستم LDW در شیشه جلو روبروی آینه عقب داخلی واقع شده است. به منظور حفظ عملکرد صحیح سیستم LDW و جلوگیری از خرابی سیستم از رعایت موارد زیر اطمینان حاصل کنید:

- همواره شیشه جلو را تمیز نگه دارید.
- در نزدیکی واحد دوربین چندسنسوری برچسب (از جمله برچسب‌های شفاف) نچسبانده و لوازم جانبی نصب نکنید.
- مواد منعکس کننده نور، مانند کاغذ سفید یا آینه را بر روی داشبورد قرار ندهد. انعکاس نور خورشید ممکن است اثر نامطلوبی بر روی قابلیت تشخیص واحد دوربین چندسنسوری داشته باشد.
- بر روی قسمت‌های اطراف واحد دوربین چند سنسوری ضربه یا آسیب نزنید. لنز دوربین را لمس نکرده و پیچ قرار داده شده بر روی واحد دوربین را بر ندارید. اگر واحد دوربین به دلیل تصادف آسیب ببیند، با نمایندگی مجاز نیشن تماس حاصل نمایید.

۲. [Driving Aids] را انتخاب کرده و دکمه <ENTER> را فشار دهید.

۳. به منظور قرار دادن سیستم LDW در وضعیت خاموش یا روشن، از دکمه‌های (شکل) استفاده کنید تا در منو جایجا شده و از دکمه <ENTER> استفاده کنید تا [Lane] را انتخاب کرده و دکمه <ENTER> را فشار دهید.

### وضعیت غیرفعالسازی موقتی در دمای بالا

اگر خودرو در مقابل نور مستقیم خورشید در شرایط دمای بالا (بیشتر از حدوداً 40°C (104°F)) پارک شود و سپس استارت زده شود، سیستم LDW ممکن است به صورت خودکار غیرفعال شود. پیام هشدار [Not Available High cabin temperature]، در صفحه نمایش اطلاعات خودرو ظاهر خواهد شد.

هنگامی که دمای داخلی کاهش یابد، سیستم LDW به صورت خودکار، کار خود را از سر می‌گیرد.

2. دکمه +/RES

3. دکمه -/SET

4. دکمه اصلی کروزر کنترل (جهت کسب اطلاعات بیشتر به قسمت کروزر کنترل در ادامه این بخش مراجعه کنید).

5. دکمه اصلی محدودکننده سرعت

(با فشار این دکمه، محدوده کننده سرعت وارد وضعیت آماده‌به‌کار می‌شود. اگر سیستم کروزر کنترل روشن باشد، این سیستم خاموش شده و محدودکننده سرعت وارد وضعیت آماده‌به‌کار خواهد شد.)

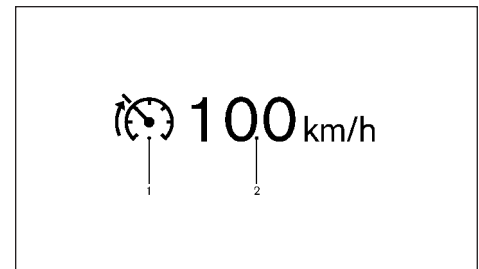

شرایط عملیات محدودکننده سرعت بر روی صفحه نمایش اطلاعات خودرو نشان داده شده است.

1. نشانگر محدودکننده سرعت

2. نشانگر سرعت تعیین شده

واحد سرعت را می‌توان بین کیلومتر بر ساعت و مایل بر ساعت تغییر داد. (به قسمت صفحه نمایش اطلاعات خودرو در بخش ۲. ابزارها و کنترل‌ها مراجعه کنید.)

هنگامی که سرعت خودرو از حد سرعت تعیین شده تجاوز کند، چراغ نشانگر سرعت تعیین شده چشمک زده و پدال گاز عمل نمی‌کند تا اینکه سرعت خودرو پایین آمده و به سرعت تعیین شده برسد.

محدودکننده سرعت به صورت خودکار سرعت خودرو را تا حد سرعت تعیین شده کاهش نخواهد داد.

روشن کردن محدودکننده سرعت

دکمه اصلی محدودکننده سرعت را فشار دهید. نشانگرهای محدودکننده سرعت و سرعت تعیین شده بر روی صفحه نمایش اطلاعات خودرو نمایش داده خواهند شد.

تعیین محدوده سرعت

1. دکمه <SET> را فشار دهید.

- هنگامی که خودرو متوقف است، سرعت در سرعت ۳۰ کیلومتر بر ساعت تنظیم خواهد شد.
- در حین رانندگی، حد سرعت، به اندازه سرعت جاری خودرو تعیین خواهد شد.

2. هنگامیکه حد سرعت تعیین شد، نشانگرهای محدودکننده سرعت و سرعت تعیین شده بر روی صفحه نمایش اطلاعات خودرو نشان داده خواهد شد.

تغییر دادن محدوده سرعت

از یکی از عملیات زیر به منظور تغییر محدوده سرعت فعال استفاده کنید:

- دکمه +/RES یا -/SET را فشار داده و نگهدارید. سرعت تعیین شده با فواصل تقریبی ۵ کیلومتر بر ساعت افزایش یا کاهش خواهد یافت.
- سپس دکمه +/RES یا -/SET را فشار داده و سریع رها کنید. هر بار که اینکار را انجام می‌دهید، سرعت تعیین شده با فواصل تقریبی ۱ کیلومتر بر ساعت افزایش یافته یا کاهش می‌یابد.

مقدار حد سرعت تعیین شده جدید بر روی صفحه نمایش اطلاعات نشان داده خواهد شد.

هنگامی که سرعت واقعی خودرو از سرعت تعیین شده تجاوز کند، اگر مداخله راننده تشخیص داده نشود، هشدار صوتی برای مدت زمانی کوتاهی پس از تجاوز از سرعت تعیین شده شنیده خواهد شد.

لغو محدودیت سرعت

به منظور لغو محدودیت سرعت تعیین شده، دکمه <CANCEL> را فشار دهید. نشانگر محدودکننده سرعت و مقدار سرعت تعیین شده در صفحه نمایش اطلاعات خودرو خاموش خواهند شد.

همچنین می‌توان محدودکننده سرعت را با فشار دادن کامل پدال گاز به میزانی بیشتر از نقطه مقاومت لغو کرد.



هشدار

- پس از لغو محدودکننده سرعت خودرو ممکن است شتاب رو به جلو احساس شود.
- در صورت استفاده از زیرپایی‌های اضافی، مطمئن شوید که به درستی مهار شده باشند و با بر عملکرد پدال گاز تاثیر نداشته باشد. زیرپایی‌های که با خودرو منطبق نباشند ممکن است مانع عملکرد صحیح محدودکننده سرعت شوند.

پدال گاز را به صورت کامل به مقدار بیشتر از نقطه مقاومت فشار دهید. محدودکننده سرعت معلق می‌شود تا امکان حرکت در سرعت‌های بیشتر از سرعت تعیین شده را فراهم کند. در این حالت نشانگر مقدار سرعت تعیین شده چشمک خواهد زد. محدودکننده سرعت به صورت خودکار پس از اینکه سرعت از محدوده سرعت تعیین شده کمتر شد، از سرگرفته می‌شود.

## کروز کنترل

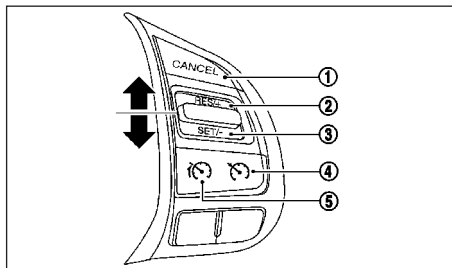

1. دکمه CANCEL
2. دکمه ACCELERATE/REUSM
3. دکمه COAST/SET
4. دکمه اصلی کروز کنترل
5. دکمه اصلی محدودکننده سرعت

### خرابی محدودکننده سرعت

در صورت خرابی محدودکننده سرعت، علامت محدودکننده سرعت در صفحه نمایش اطلاعات خودرو چشمک خواهد زد.  
دکمه اصلی محدودکننده سرعت را خاموش کرده و جهت انجام بررسی‌های لازم به نمایندگی مجاز نسیان مراجعه کنید.

### ازسرگیری سرعت تعیین شده قبلی

اگر محدوده سرعت تعیین شده لغو شود، سرعت تعیین شده در حافظه محدودکننده سرعت ذخیره می‌شود. این محدوده سرعت را می‌توان با فشار دادن دکمه +/RES (ازسرگیری) به سمت بالا مجدداً فعال کرد.  
اگر سرعت کنونی خودرو بیشتر از سرعت تعیین شده قبلی باشد، پدال گاز کار نخواهد کرد و نشانگر مقدار سرعت تعیین شده چشمک خواهد زد تا اینکه سرعت خودرو به کمتر از محدوده سرعت تعیین شده برسد.  
هنگامی که سرعت واقعی خودرو از سرعت تعیین شده تجاوز کند، هشدار صوتی برای مدت زمان کوتاهی پس از تجاوز از سرعت تعیین شده شنیده خواهد شد و مداخلات راننده تشخیص داده خواهد شد.

### خاموش کردن محدودکننده سرعت

محدودکننده سرعت در صورت اجرای هر یک از موارد زیر خاموش خواهد شد:

- دکمه اصلی محدودکننده سرعت را فشار دهید. نشانگر محدودکننده سرعت و مقدار سرعت تعیین شده در صفحه نمایش اطلاعات خودرو خاموش خواهد شد.
- دکمه کروز کنترل را فشار دهید. اطلاعات محدوده کننده سرعت در قسمت اطلاعات خودرو جای خود را به اطلاعات کروز کنترل می‌دهند. برای اطلاع از جزئیات به قسمت کروز کنترل در قسمت‌های بعدی این بخش مراجعه کنید.
- هنگامی که خودرو متوقف شده و استارت در وضعیت خاموش قرار گیرد.

خاموش کردن محدودکننده سرعت مقادیر تعیین شده را از حافظه محدودکننده سرعت پاک می‌کند.



هشدار

- همواره محدوده سرعت تعیین شده را رعایت کرده و محدوده سرعت را بیشتر از آن قرار ندهید.
- از سیستم کروز کنترل در هنگام رانندگی تحت شرایط زیر استفاده نکنید. انجام این کار ممکن است باعث از دست رفتن کنترل خودرو شده و باعث تصادف گردد:
  - هنگامی که ثابت نگه داشتن سرعت خودرو امکانپذیر نباشد.
  - هنگام رانندگی در ترافیک سنگین
  - هنگام رانندگی در ترافیک با سرعت متغیر
  - هنگام رانندگی در مناطق بادگیر
  - هنگام رانندگی در جاده‌های پرپیچ و خم یا پر فراز و نشیب
  - هنگام رانندگی بر روی جاده‌های لغزنده (باران، برف، یخ و ...)

### اقدامات احتیاطی در خصوص کروز کنترل

- در صورت خرابی سیستم، کروز کنترل به صورت خودکار لغو می‌شود. در این صورت چراغ نشانگر کروز کنترل در صفحه نمایش اطلاعات خودرو چشمک می‌زند تا به راننده هشدار دهد.
- اگر نشانگر سیستم کروز کنترل چشمک بزند، با استفاده از دکمه اصلی کروز کنترل سیستم را خاموش کرده و جهت انجام بررسی‌های لازم به نمایندگی مجاز نیشان مراجعه کنید.
- اگر هنگام فشار دکمه‌های، ACCELERATE/RESUME، COAST/SET یا CANCEL > نشانگر کروز چشمک بزند در حالیکه سیستم کروز روشن است، دستورالعمل زیر را انجام دهید.

### نحوه عملکرد سیستم کروز کنترل

- سیستم کروز کنترل امکان رانندگی در سرعت‌های بیش از ۴۰ کیلومتر بر ساعت را بدون فشار دادن پدال گاز فراهم می‌کند.
- اگر سرعت خودرو بیش از حدود ۱۳ کیلومتر بر ساعت از سرعت تعیین شده کمتر شود، کروز کنترل به صورت خودکار لغو خواهد شد.
- قراردادن اهرم تعویض گیربکس در حالت N (خلاص) عملکرد کروز کنترل را غیر فعال خواهد کرد و نشانگر کروز کنترل خاموش خواهد شد.

### روشن کردن سیستم کروز کنترل

با فشار دکمه اصلی سیستم کروز کنترل، نشانگر سیستم بر روی صفحه نمایش اطلاعات خودرو روشن خواهد شد.

### تنظیم سرعت برای سیستم کروز کنترل

۱. تا سرعت مورد نظر گاز بدهید.
۲. دکمه <COAST/SET> را به سمت پایین فشار داده و رها کنید.
۳. پای خود را از روی پدال گاز بردارید.

دستگاه سرعت تعیین شده را حفظ خواهد کرد.

اگر سرعت خودرو کمتر از حداقل سرعت تعیین شده برای سیستم کروز باشد، نمی‌توان سیستم کروز کنترل را در آن مقدار فعال کرد.

### سیقت از سایر خودروها

پدال گاز را برای شتاب گرفتن فشار دهید. پس از رها کردن پدال گاز، خودرو به سرعت تعیین شده قبلی باز خواهد گشت. ممکن است هنگام بالا رفتن یا پایین آمدن از سراسیمی‌ها امکان حفظ سرعت خودرو برای سیستم کروز فراهم نگردد، در این شرایط بدون سیستم کروز کنترل به رانندگی ادامه دهید.

### تنظیم مجدد کروز برای سرعت‌های کمتر

یکی از روش‌های زیر را برای تنظیم کروز در سرعت‌های کمتر استفاده کنید:

- به نرمی پدال ترمز را فشار دهید. هنگامی که خودرو به سرعت مورد نظر رسید، دکمه COAST/SET را فشار داده و رها کنید.
- دکمه COAST/SET را فشار داده و نگه دارید. هنگامی که خودرو به سرعت مورد نظر رسید، دکمه COAST/SET را رها کنید.
- دکمه COAST/SET را سریع فشار داده و رها کنید. این اقدام سرعت تعیین شده برای خودرو را به میزان ۱ کیلومتر بر ساعت (۱ مایل بر ساعت) کاهش خواهد داد.

- حرکت در سربالاییهای با شیب تند

کارکرد نشانگر کمکی پدال ECO

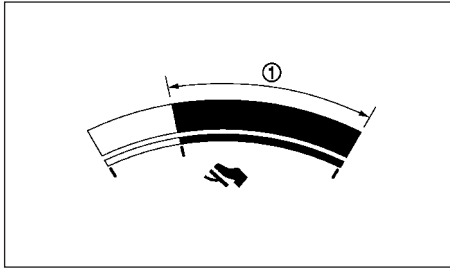

برای بهبود میزان مصرف سوخت، از کارکرد راهنمای پدال ECO استفاده کنید.

هنگامی که ستون راهنمای پدال ECO در محدوده سبز (1) قرار داشته باشد، به معنای آن است که خودرو در محدوده مصرف بهینه سوخت حرکت می-کند.

اگر ستون راهنمای پدال ECO خارج از محدوده سبز باشد، به معنای آن است که پدال گاز بیش از محدوده مصرف بهینه سوخت فشار داده شده است.

ستون راهنمای پدال ECO در موارد زیر نمایش داده نخواهد شد:

- سیستم کروز کنترل فعال باشد.
- سرعت خودرو کمتر از حدود ۴ کیلومتر بر ساعت باشد.
- اهم تعویض گیربکس در وضعیت P (پارک)، N (خلاص) یا R (دنده عقب) باشد.

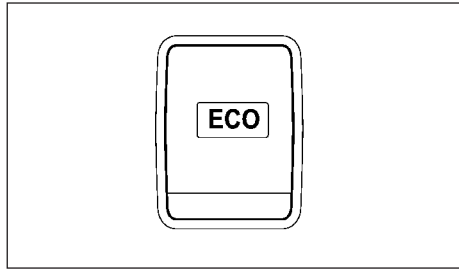

سیستم وضعیت ECO با کنترل موتور و عملکرد خودکار گیربکس اتوماتیک جهت جلوگیری از شتابگیری سریع خودرو، به بهبود مصرف سوخت خودرو کمک می-کند. به منظور روشن کردن وضعیت ECO، دکمه ECO را فشار دهید. چراغ نشانگر وضعیت ECO بر روی مجموعه کیلومترشمار ظاهر خواهد شد.

به منظور خاموش کردن وضعیت ECO، دکمه ECO را مجدداً فشار دهید. چراغ نشانگر وضعیت ECO خاموش خواهد شد.

• سیستم وضعیت ECO را در هنگام فشار دادن پدال گاز نمی-توان خاموش کرد، حتی اگر دکمه ECO در وضعیت خاموش قرار داده شود. پدال گاز را رها کنید تا سیستم وضعیت ECO خاموش شود.

• در صورت بروز خرابی در سیستم، سیستم وضعیت ECO به صورت خودکار خاموش خواهد شد.

• در مواردی مثل موارد زیر که نیاز به شتاب گرفتن خودرو است، سیستم وضعیت ECO را خاموش کنید:

- حرکت تحت بار سنگین سرنشینان یا محموله در خودرو

تنظیم مجدد کروز برای سرعت‌های بیشتر

یکی از روش‌های زیر را برای تنظیم کروز در سرعت‌های بیشتر استفاده کنید:

- پدال گاز را فشار دهید. هنگامی که خودرو به سرعت مورد نظر رسید، دکمه COAST/SET را فشار داده و رها کنید.
- دکمه ACCELERATE/RESUME را فشار داده و نگه دارید. هنگامی که خودرو به سرعت مورد نظر رسید، دکمه ACCELERATE/RESUME را رها کنید.
- دکمه ACCELRATE/RESUME را سریع فشار داده و رها کنید. این اقدام سرعت تعیین شده برای خودرو را به میزان ۱ کیلومتر بر ساعت (۱ مایل بر ساعت) افزایش خواهد داد.

بازگشت به سرعت تعیین شده قبلی

دکمه ACCELERATE/RESUME را فشار داده و رها کنید.

هنگامی که سرعت خودرو بیش از ۴۰ کیلومتر بر ساعت (۲۵ مایل بر ساعت) شد سیستم به آخرین سرعت تعیین شده برای سیستم کروز کنترل بازخواهد گشت.

لغو کردن سیستم کروز کنترل

از یکی از روش‌های زیر برای لغو سرعت تعیین شده استفاده کنید.

- دکمه <CANCEL> را فشار دهید.
- پدال ترمز را فشار دهید.
- دکمه اصلی کنترل عملکرد موتور را فشار دهید. نشانگر کروز کنترل خاموش خواهد شد.



## پارک کردن



هشدار

- خودرو را بر روی مواد قابل اشتعال مانند علفهای خشک، کاغذ باطله یا پارچه‌های کهنه پارک نکنید. ممکن است مشتعل شده و باعث آتش‌سوزی شوند.
- روش ایمن پارک کردن مستلزم آن است که ترمز دستی کشیده شود و اهرم تعویض گیربکس در وضعیت P (پارک) و قرار داده شود. عدم رعایت توصیه‌های فوق ممکن است باعث حرکت غیرقابل پیش‌بینی یا چپ کردن خودرو شده و باعث ایجاد تصادف گردد.
- هنگام پارک کردن خودرو مطمئن شوید که اهرم تعویض گیربکس در وضعیت P (پارک) قرار داده شود. بدون فشار دادن پدال ترمز نمی‌توان اهرم تعویض گیربکس را در وضعیت P (پارک) قرار داد.
- هرگز در هنگامی که خودرو بدون سرنشین است، موتور را روشن نگذارید.
- هنگام پارک کردن برای مدت زمانهای طولانی در حالیکه سیستم Stop/Start (در صورت تجهیز) فعال است، موتور مجدداً و به صورت خودکار روشن خواهد شد. هرگز خودرو را در حالیکه سوئیچ استارت در وضعیت روشن است، ترک نکنید.
- کودکان یا بزرگسالانی را که به صورت عادی نیازمند کمک دیگران هستند در خودرو تنها نگذارید. حیوانات خانگی نیز نباید تنها گذاشته شوند. ممکن است به صورت ناخواسته دکمه‌ها یا کنترل‌ها را فعال کرده دچای سوانج جدی شده و به خود آسیب برسانند. در روزهای آفتابی و داغ دمای در محیط دربسته خودرو ممکن است به سرعت به اندازه‌ای بالا رود که باعث آسیب‌های شدید و احتمالاً مرگبار برای افراد یا حیوانات شود.

• سیستم کروز کنترل فعال باشد.

گزارش عملکرد سیستم رانندگی اقتصادی ECO

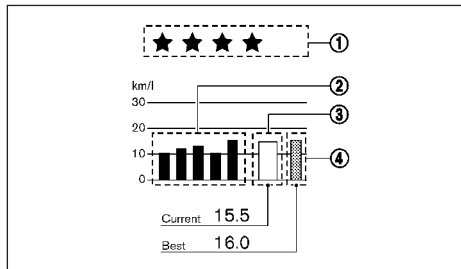

هنگامی که سوئیچ استارت در وضعیت خاموش قرار دارد، صفحه نمایش مدیریت محیط زیست ظاهر می‌شود.

① ارزیابی ECO

② ۵ مورد قبلی (سوابق)

③ صرفه‌جویی کنونی در مصرف سوخت

④ بهترین صرفه‌جویی در مصرف سوخت

نتیجه ارزیابی محیط زیست در صورتی نمایش داده می‌شود که خودرو برای حدود ۱۰ دقیقه یا بیشتر حرکت کند.

①: هرچه با مصرف بهتری رانندگی کنید، (★) بیشتری نمایش داده خواهد شد.

②: متوسط مصرف سوخت برای ۵ مورد قبلی نمایش داده خواهد شد.

③: متوسط مصرف سوخت از آخرین زمان ریست کردن نمایش داده خواهد شد.

④: بهینه‌ترین مصرف سوخت از سوابق گذشته نمایش داده خواهد شد.

به منظور فعال کردن یا غیرفعال کردن عملکرد راهنمای پدال ECO، به قسمت تنظیمات در بخش ۲. ابزارها و کنترل‌ها مراجعه کنید.

سیستم ECO محیط زیست

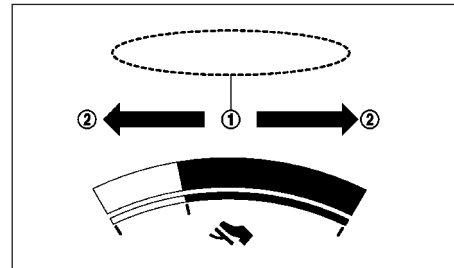

سیستم ECO محیط زیست ① مطابق با عملکرد پدال گاز در حین رانندگی خودرو در وضعیت ECO نمایش داده می‌شود.

سیستم ECO محیط زیست در جهت‌های ② به میزانی که الگوی رانندگی با محیط زیست سازگارتر شود روشن خواهد شد.

به منظور فعالسازی یا غیرفعالسازی سیستم ECO محیط زیست، به قسمت تنظیمات در بخش ۲. ابزارها و کنترل‌ها مراجعه کنید.

سیستم ECO محیط زیست در شرایط زیر نمایش داده نخواهد شد.

• سرعت خودرو کمتر از ۱۰ کیلومتربرساعت (۶ مایل ب ساعت) باشد.

• اهرم تعویض گیربکس در وضعیت P (پارک)، N (خلاص) یا R (دنده عقب) باشد.

بدون جدول - رو به سربالایی یا سرپایینی ③  
چرخ‌ها را به سمت کنار جاده بچرخانید تا خودرو در صورت حرکت از مرکز جاده دور شود. سپس ترمز حالت پارک را فعال کنید.  
۴. سوئیچ استارت را در وضعیت OFF قرار دهید.

### تذکر

برای مدل‌های مجهز به سیستم هوشمند Stop/Start از این سیستم برای هنگامی که خودرو برای مدت زمان محدودی متوقف است، به عنوان مثال زمان انتظار پشت چراغ راهنمایی و رانندگی استفاده کنید.  
در هنگام پارک و سایر موارد برای مدت زمانهای طولانی، با سوئیچ استارت موتور را خاموش کنید.

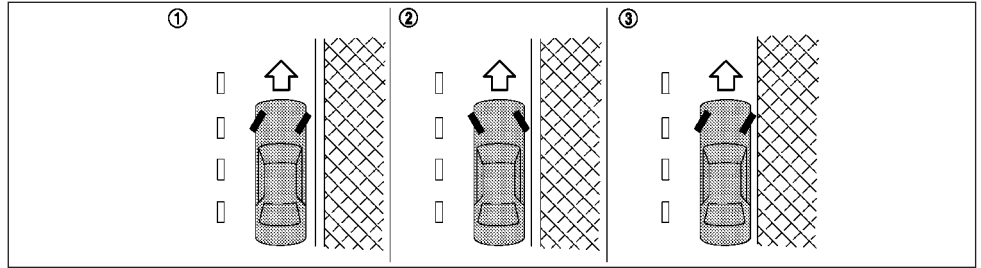

### ① وضعیت پارک در سرپایینی

چرخ‌ها را به سمت جدول بچرخانید، اجازه دهید خودرو به جلو برود تا کناره‌های چرخ به آرامی جدول را لمس کند. سپس ترمز حالت پارک را فعال کنید.

### ② وضعیت پارک در سربالایی

چرخ‌ها را خلاف جهت جدول بچرخانید، اجازه دهید که خودرو به سمت عقب برود تا کناره‌های چرخ به آرامی جدول را لمس کند. سپس ترمز حالت پارک را فعال کنید.

۱. ترمز حالت پارک را فعال نمایید.

۲. اهرم تعویض گیربکس را در وضعیت P (پارک) قرار دهید.

۳. به منظور جلوگیری از حرکت خودرو به سمت محل عبور و مرور سایر خودروها، در هنگامی که خودرو را در سطح شیبدار پارک می‌کنید، بهتر است که چرخ‌ها را طبق شکل بچرخانید.

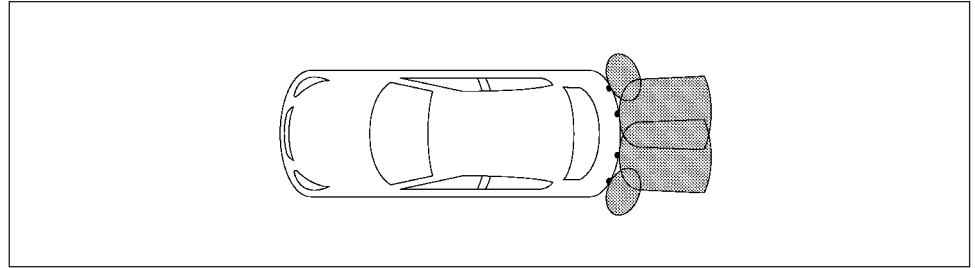

نوع A

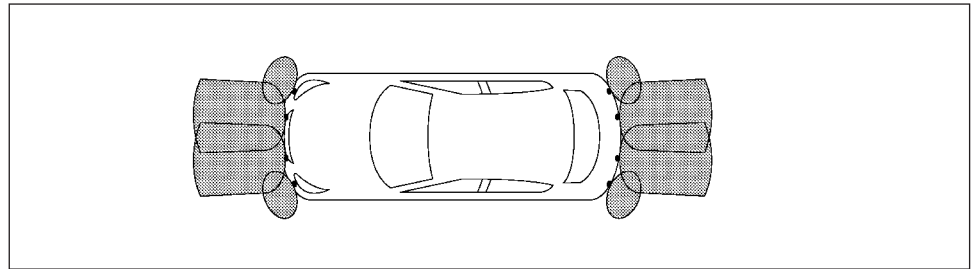

نوع B

- این کارکرد به عنوان دستیار راننده در تشخیص اشیاء ثابت بزرگ طراحی شده است تا از خسارت دیدن خودرو جلوگیری شود. این سیستم به منظور جلوگیری از تماس با اشیاء کوچک یا در حال حرکت طراحی نشده است، همواره آرام حرکت کنید.

- این سیستم اجسام کوچک زیر سپر را تشخیص نمی‌دهد و نمی‌تواند اجسام نزدیک به سپر یا روی زمین را تشخیص دهد.

- این سیستم نمی‌تواند اجسام زیر را تشخیص دهد.

- اجسام اسفنجی مانند برف، کتان، پشم شیشه و ...

- اجسام نازک مانند طناب، سیم و زنجیر و ...

- اجسام تی ز و گوه‌ای شکل

- در صورت بروز صدمه به سپر و تجهیزات روی سپر که باعث دفرمگی سپر شود، می‌تواند باعث کاهش دقت سنسورهای پارک شده و اطلاعات ارسالی از سنسورها نادرست باشد.

### احتیاط

- قسمت داخلی خودرو را تا جایی که امکان دارد بی‌سروصدا کنید تا صدای بوق را به وضوح بشنوید.
- سنسورها (واقع در جلو و عقب لایه بیرونی سپر) را از تجمع برف، یخ و گرد و خاک پاک نگه دارید. سنسورها را با اشیاء تیز تمیز نکنید. در صورتی که سطح سنسورها پوشیده شده باشد، دقت عملکرد سنسور کاهش خواهد یافت.

- محدودیت‌های سیستم سنسور پارک مندرج در این بخش را مطالعه و درک کنید. رنگ‌های علائم سنسور گوشه خودرو و خطوط راهنمای فاصله در نمای جلو (در صورت تجهیز)/عقب بیانگر فواصل مختلف تا جسم هستند. شرایط جوی شدید یا سایر منابع آلتراسونیک مانند شوینده خودکار خودرو، ترمزهای هوا فشرده کامیون یا دریل پنوماتیکی ممکن است بر روی کارکرد سیستم تأثیر بگذارند. این امر می‌تواند باعث کاهش سطح عملکردی یا فعالسازی اشتباه آن شود.

هنگام نزدیک بودن مانع به سپر خودرو، این سیستم با استفاده از آلام صوتی، وجود مانع را به راننده اطلاع خواهد داد. هنگامی که کلید [Display] روشن شود، نمای سیستم سنسور پارک بر روی صفحه نمایش اطلاعات خودرو نمایش داده خواهد شد.



**هشدار**

- سیستم سنسور پارک جهت آسایش شماسات ولی وظیفه صحیح پارک کردن به عهده راننده می‌باشد. راننده همواره در قبال ایمنی پارک و سایر حرکات پاسخگو است. همواره به اطراف نگاه کرده و قبل از پارک کردن ببینید که عملیات ایمن است یا خیر.

### برای خودروهای مجهز به سنسور عقب (نوع A)

این سیستم در هنگامی که دنده در وضعیت R (دنده عقب قرار دارد) با علائم تصویری و صوتی وجود موانع در عقب خودرو را اعلام می‌کند.

در سرعت‌های بیش از ۱۰ کیلومتر بر ساعت (۶ مایل بر ساعت) این سیستم غیرفعال می‌شود. در سرعت‌های کمتر مجدداً سیستم فعال خواهد شد.

هنگامی که مانع فقط با سنسور گوشه تشخیص داده شود و فاصله آن تغییر نکند، صدای بوق موقتی ۳ ثانیه پس از تشخیص قطع خواهد شد. هنگامی که مانع از خودرو دور شود، صدا قطع خواهد شد.

### برای خودروهای مجهز به سنسور جلو و عقب (نوع B)

سیستم هنگامی که دنده در وضعیت D (حرکت) قرار دارد موانع جلو و هنگامی که در وضعیت R (دنده عقب) قرار دارد، موانع جلو و عقب را با هشدارهای تصویری و صوتی اعلام می‌کند.

در سرعت‌های بیش از ۱۰ کیلومتر بر ساعت (۶ مایل بر ساعت) این سیستم غیرفعال می‌شود. در سرعت‌های کمتر مجدداً سیستم فعال خواهد شد.

هنگامی که مانع فقط با سنسور گوشه تشخیص داده شود و فاصله آن تغییر نکند، صدای بوق موقتی ۳ ثانیه پس از تشخیص قطع خواهد شد. هنگامی که مانع از خودرو دور شود، صدا قطع خواهد شد.

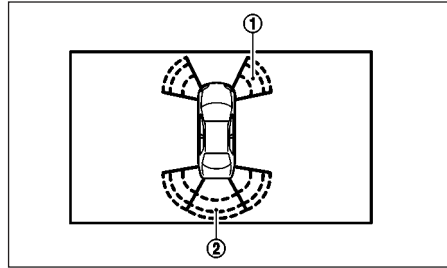

هنگامی که گوشه خودرو به یک جسم نزدیکتر می‌شود، علائم سنسور گوشه ① (در صورت تجهیز) ظاهر خواهند شد.

هنگامی که مرکز خودرو به یک جسم نزدیک شود، علامت مرکز ② ظاهر خواهد شد.

هنگامی که یک جسم تشخیص داده می‌شود، چراغ راهنمای (سبز) ظاهر شده و چشمک می‌زند و صدای آلام به صورت موقتی پخش خواهد شد. هنگامی که خودرو به جسم نزدیکتر می‌شود، رنگ چراغ نشانگر زرد شده و سرعت چشمک‌زدن افزایش خواهد یافت. هنگامی که خودرو به جسم بسیار نزدیک شود، چراغ راهنما از حالت چشمک‌زن خارج شده و قرمز می‌شود و صدای بوق به صورت پیوسته به صدادار خواهد آمد.

**دکمه خاموش کردن سیستم سنسور پارک (در صورت تجهیز)**

#### نوع A:

دکمه ENTER بر روی فرمان به راننده اجازه می‌دهد که سیستم سنسورهای پارک را خاموش کند.

در شرایط زیر سیستم سنسور پارک به صورت خودکار روشن خواهد شد.

- هنگامی که سوئیچ استارت از وضعیت خاموش به وضعیت روشن تغییر داده شود.
- هنگامی که اهرم تعویض گیربکس در وضعیت R (دنده عقب) قرار گیرد.
- هنگامی که سرعت خودرو تا ۱۰ کیلومتر بر ساعت (۶ مایل بر ساعت) کاهش یابد.

کارکرد روشن کردن خودکار را می‌توان با کلید [Sensor] در منوی تنظیمات خاموش و روشن کرد. به قسمت دستیار پارک در بخش ۲. ابزارها و کنترلرها مراجعه کنید.

#### نوع B:

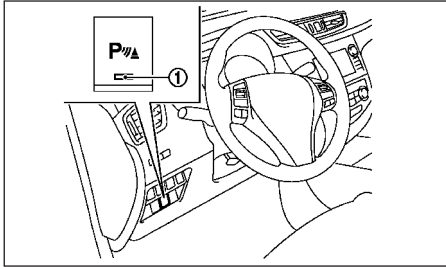

سوئیچ خاموش کردن سیستم سنسور پارک بر روی صفحه ابزار به راننده اجازه می‌دهد که سیستم سنسور پارک را روشن یا خاموش کند، سوئیچ استارت باید در وضعیت روشن باشد.

چراغ نشانگر ① بر روی سوئیچ در هنگامی که سیستم روشن شود، روشن خواهد شد.

اگر چراغ نشانگر در هنگامی که سیستم سنسور پارک خاموش نیست، چشمک بزند، ممکن است به معنای خرابی در سیستم سنسور پارک باشد.

در شرایط زیر سیستم سنسور پارک به صورت خودکار روشن خواهد شد.

- هنگامی که سوئیچ استارت از وضعیت خاموش به وضعیت روشن تغییر داده شود.
- هنگامی که اهرم تعویض گیربکس در وضعیت R (دنده عقب) قرار گیرد.
- هنگامی که سرعت خودرو تا ۱۰ کیلومتر بر ساعت (۶ مایل بر ساعت) کاهش یابد.

کارکرد فعالسازی خودکار را می‌توان با فشار دادن دکمه برای بیش از ۴ ثانیه روشن یا خاموش کرد.

تنظیمات سیستم سنسور پارک

اجسام در حال حرکت

استفاده از سنسور را فعال یا غیرفعال کنید.

روشن (حالت پیش فرض) - خاموش

سنسور جلو (در صورت تجهیز)

استفاده از سنسور را فعال یا غیرفعال کنید.

روشن (حالت پیش فرض) - خاموش

سنسور عقب

استفاده از سنسور را فعال یا غیرفعال کنید.

روشن (حالت پیش فرض) - خاموش

صفحه نمایش (در صورت تجهیز)

در هنگام فعال شدن سنسور، به صورت خودکار نمای سیستم سنسور پارک را بر روی صفحه نمایش اطلاعات خودرو نمایش خواهد داد.

روشن (حالت پیش فرض) - خاموش

حجم صدا

حجم صدای آهنگ را تنظیم کنید.

بالا- متوسط (حالت پیش فرض) - کم

محدوده

محدوده تشخیص سنسور را تنظیم کنید.

دور - متوسط (حالت پیش فرض) - نزدیک

خودروی شما در وهله اول جهت استفاده به منظور حمل مسافر و بار طراحی شده است.

به خاطر داشته باشید که یدک کشیدن تریلر بر روی موتور خودرو، سیستم انتقال قدرت، فرمان، ترمز و سایر سیستمها بار اضافی وارد خواهد کرد. یدک کشیدن یک تریلر همچنین سایر شرایط را مانند لنگر ناشی از بادها در جهت عرضی، سطوح ناهموار جاده یا رد شدن کامیون‌ها را شدیدتر می‌کند.

شیوه رانندگی و سرعت باید مطابق با شرایط تنظیم شود. قبل از یدک کشیدن تریلر برای توضیح تجهیزات یدک‌کشی و شیوه صحیح استفاده از آن‌ها به نمایندگی مجاز نیشان مراجعه کنید.

### اقدامات احتیاطی عملیاتی

- قبل از حرکت، مطمئن شوید که سیستم روشنایی تریلر به خوبی عمل می‌کند.
- حداکثر سرعت قانونی برای یدک‌کشی را رعایت کنید.
- از شتابگیری و توقفهای ناگهانی خودداری کنید.
- از گردشهای تند و تغییر خط خودداری کنید.
- همواره خودرو را در سرعت متوسط برانید.
- اگر خودرو شما به سیستم چهارچرخ محرک (4WD) مجهز است، از وضعیت AUTO استفاده کنید.
- دستورات سازنده تریلر را رعایت کنید.
- دستگاههای مناسب کوپلینگ (قلاب تریلر، زنجیرایمنی، حامل سقف و ...) برای خودروی خودتان و تریلر استفاده کنید.

- هرگز اجازه ندهید که بار کلی تریلر (وزن تریلر به اضافه وزن محموله) از سقف تعیین شده برای دستگاه کوپلینگ تجاوز کند.

برای کسب اطلاعات بیشتر در این خصوص با نمایندگی مجاز نیشان تماس حاصل فرمایید.

- تریلر باید به گونه‌ای بارگیری شود که بارهای سنگین بر روی محور و تاجایی که امکان دارد در سطح پایین توزیع شوند. توزیع نادرست بار می‌تواند پایداری تریلر و خودروی یدک‌کش را شدیداً تحت تأثیر قرار دهد.

- خودرو خود را در دفعات بیشتری نسبت به فواصل تعیین شده در دفترچه مجزای نگهداری مورد رسیدگی قرار دهید.

- یدک‌کشی تریلر مستلزم مصرف سوخت بیشتر نسبت به شرایط عادی است، زیرا توان کششی و مقاومت به میزان قابل توجهی افزایش می‌یابد.

در هنگام یدک کشیدن تریلر، نشانگر دمای موتور را به صورت منظم بازمینی کنید تا از داغ کردن موتور اجتناب کنید.

### فشار تایر

هنگام یدک کشیدن یک تریلر، فشار باد تایرهای خودرو را تا بیشترین حد توصیه شده برای حالت سرد تایر که بر روی برچسب مشخصات تایر درج شده است، تنظیم کنید. در هنگامی که تایر یدکی موقتی یا تایر یدکی فشرده بر روی خودرو نصب است، نسبت به یدک‌کشی تریلر اقدام نکنید.

### زنجیرهای ایمنی

همواره از زنجیر مناسب بین خودرو و تریلر استفاده کنید. زنجیر باید ضربدری وصل شده و به قلاب تریلر متصل باشد نه به سپر یا محور خودرو مطمئن شوید که طول کافی برای زنجیر باقی گذاشته‌اید که امکان گردش در گوشه‌ها را فراهم کند.

### ترمزهای تریلر

مطمئن شوید که ترمزهای تریلر طبق الزامات مقررات محلی نصب شده باشند. همچنین بازمینی کنید که سایر تجهیزات تریلر با مقررات محلی مطابقت داشته باشند.

همواره در هنگام پارک کردن بر روی چرخهای خودرو و تریلر مانع قرار دهید. ترمز دستی تریلر را در صورت تجهیز بکشید. پارک کردن بر روی شیب‌های تند توصیه نمی‌شود.

در صورتی که پارک بر روی شیبهای تند اجتناب‌ناپذیر باشد، اهرم تعویض گیربکس را در وضعیت P (پارک) قرار داده و چرخهای جلو را به سمت جدول بگردانید.

### تشخیص تریلر (در صورت تجهیز)

هنگام یدک کشیدن تریلر با کیت الکتریکی میله یدک‌کشی اصلی NISSAN و استفاده از راهنمای گردش، سیستم الکتریکی خودرو وجود یک بار الکتریکی اضافی را برای چراغ تریلر تشخیص می‌دهد. در نتیجه آهنگ نشانگر جهت چرخش تریلر متفاوت خواهد بود.

## سیستم فرمان الکتریکی



هشدار

- اگر موتور روشن نباشد یا در حین حرکت، خاموش شود، نیروی کمکی برای فرمان الکتریکی کار نخواهد کرد. لذا چرخاندن فرمان سخت تر خواهد شد.
- هنگامی که چراغ هشدار فرمان الکتریکی در حین روشن بودن موتور روشن شود، نیروی کمکی فرمان از کار باز می‌یستند. همچنان کنترل وسیله نقلیه را در دست دارید ولی چرخاندن فرمان سخت تر خواهد بود.

سیستم فرمان الکتریکی به گونه‌ای طراحی شده است که نیروی کمکی در حین رانندگی در اختیار شما قرار دهد تا بتوانید فرمان را با نیروی کمی حرکت دهید.

هنگامی که فرمان به کرات و به صورت پیوسته در حین پارک بودن خودرو یا در هنگام حرکت با سرعت بسیار کم چرخانده شود، نیروی کمکی فرمان کاهش خواهد یافت. این امر به منظور جلوگیری از داغ شدن سیستم فرمان الکتریکی و محافظت از آسیب دیدن آن است. هنگامی که نیروی کمکی کاهش می‌یابد، عملکرد فرمان سنگین تر می‌شود. هنگامی که دمای سیستم فرمان الکتریک کاهش یابد، سطح توان کمکی به وضعیت عادی برمی‌گردد. از حرکات مکرر فرمان بدین ترتیب خودداری کنید زیرا ممکن است باعث داغ کردن سیستم فرمان الکتریکی شود.

ممکن است در هنگامی که فرمان به سرعت حرکت می‌کند، صدای سایشی بشنوید. به هر حال، این صدا به منزله خرابی نیست. اگر چراغ هشدار فرمان الکتریکی (!) در هنگامی که موتور روشن است، روشن شود، به معنای آن است که سیستم فرمان الکتریکی به صورت صحیح کار نمی‌کند و ممکن است نیاز به تعمیر داشته باشد. جهت انجام بررسی‌های لازم به نمایندگی مجاز نیشن مراجعه کنید. (جهت کسب اطلاعات بیشتر به قسمت چراغ هشدار فرمان الکتریکی در بخش ۲. کنترلرها و ابزارها مراجعه کنید.)

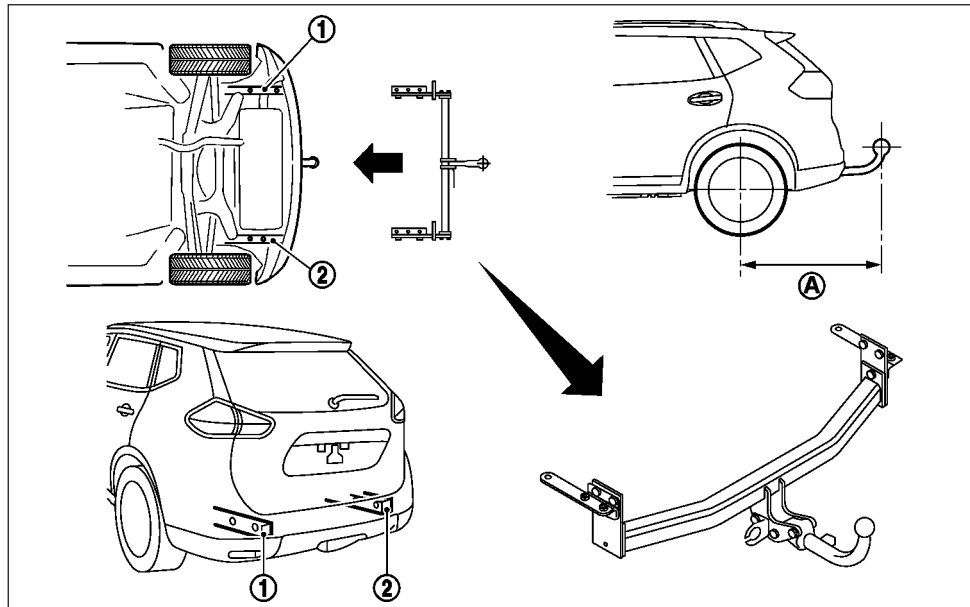

- دستگاه کوپلینگ، نقاط سوار کردن و قطعات نصب بر روی خودرو: مطابق نمونه نمایش داده شده بر روی شکل.
- آوزان بودن عقبی دستگاه کوپلینگ: (A) ۱۰۸۰ میلیمتر (۴۲/۵ اینچ)
- کلیه دستورات سازنده دستگاه کوپلینگ را برای نصب و استفاده رعایت کنید.

### نصب دستگاه کوپلینگ

- NISSAN توصیه می‌کند که دستگاه کوپلینگ برای یک کشیدن تریلر تحت شرایط زیر نصب شود:
- حداکثر بار عمودی مجاز روی دستگاه کوپلینگ: ۹۸۱ نیوتن (۱۰۰ کیلوگرم، ۲۲۱ پوند)

## سیستم ترمز

هنگامی که چراغ هشدار فرمان الکتریکی در حین حرکت موتور روشن شود، نیروی کمکی فرمان از کار می‌افتد. همچنان کنترل خودرو را در دست دارید. به هر حال، توان بیشتری برای گرداندن فرمان مخصوصاً در پیچهای تند و در سرعت‌های کم لازم است.

سیستم ترمز دو مدار هیدرولیک مجزا دارد. اگر یک مدار خراب شود، دو چرخ همچنان قابلیت ترمز دارند.

### اقدامات احتیاطی ترمز

ترمز به کمک مکش

بوستر ترمز با استفاده از مکش موتور یا مکش ناشی از پمپ متحرک موتور به عملیات ترمز کمک می‌کند. اگر موتور متوقف شود، می‌توانید با فشار دادن پدال ترمز خودرو را متوقف کنید. به هر حال فشار بیشتر بر روی پدال ترمز برای متوقف کردن خودرو لازم است. فاصله ترمز طولانیتر خواهد بود. اگر موتور روشن نباشد، یا در حین حرکت خاموش شود، نیروی کمکی ترمزها عمل نخواهد کرد و ترمز گرفتن سخت‌تر خواهد شد.



**هشدار**

با موتور خاموش در سرپایینی حرکت نکنید.

استفاده از ترمزها

از استراحت دادن پای خود بر روی پدال ترمز در هنگام رانندگی خودداری کنید. این امر باعث داغ شدن ترمز، ساییدگی سریعتر لنت‌ها و صفحات ترمز و کاهش عملکرد مصرف سوخت می‌شود.

به منظور کمک به کاهش ساییدگی و جلوگیری از داغ کردن لنت‌های ترمزها، سرعت را کاهش داده قبل از اینکه از شیب یا سرازیری طولانی پایین بروید، از دنده‌های سنگین استفاده کنید. داغ کردن ترمز ممکن است عملکرد ترمز را کاهش داده و منجر به از دست رفتن کنترل خودرو شود.

در هنگام حرکت بر روی سطوح لغزنده، در هنگام ترمزگرفتن، گاز دادن و یا دنده معکوس کشیدن، مراقب باشید. ترمزگرفتن یا گاز دادن ناگهانی می‌تواند منجر به لغزش چرخ‌ها شده و باعث بروز تصادف شود.

ترمزهای مرطوب

هنگامی که خودرو شستشو شده یا از میان آب عبور کند، قطعات ترمزها ممکن است خیس شوند. در نتیجه، فاصله ترمزگیری طولانی‌تر شده و خودرو ممکن است در هنگام ترمز به یک طرف کشیده شود.

برای خشک کردن ترمزها، خودرو را در سرعتی ایمن در حالیکه پدال ترمز را به نرمی فشار داده‌اید حرکت دهید تا ترمزها داغ شوند. این کار را انجام دهید تا اینکه ترمزها به وضعیت عادی بازگردند. از راندن خودرو در سرعت‌ها بالا تا زمانی که ترمزها به درستی کار نمی‌کنند خودداری کنید.

دوره آزمایشی ترمز دستی

هرگاه اثر ترمز دستی ضعیف شده یا هر گاه لنت‌ها و/یا درامپها/روتورهای ترمز دستی تعویض می‌شوند، یک دوره آزمایشی را طی کنید تا از عملکرد صحیح ترمز اطمینان حاصل کنید.

این دستورالعمل در دفترچه راهنمای سرویس خودرو شرح داده شده است و توسط نمایندگی‌های مجاز نیسان قابل انجام است.



## حرکت در سرپایینی

عملکرد ترمز موتور برای کنترل خودرو در حین پایین آمدن از سرپایینی موثر است. برای مدل‌های دنده اتوماتیک (CVT)، اهرم تعویض گیربکس را در وضعیت دنده دستی یا وضعیت L قرار دهید.

سیستم کمکی ترمز

هنگامی که نیروی اعمال شده به پدال ترمز از حد مشخصی تجاوز کند، سیستم کمکی ترمز فعال شده و حتی با نیروی کم پدال نیروی ترمزی بیشتری را به بوستر ترمز عادی اعمال می‌کند.



**هشدار**

سیستم کمکی ترمز تنها به منظور کمک به عملکرد ترمز گرفتن در نظر گرفته شده است و به منزله هشدار تصادف یا دستگاه جلوگیری از تصادف عمل نمی‌کند. برعهده راننده است که هشیار بوده، به صورت ایمن رانندگی کرده و کنترل خودرو را همواره در دست داشته باشد.

سیستم ترمز ضد قفل (ABS)



**هشدار**

سیستم ترمز ضد قفل (ABS) دستگاهی پیچیده است، ولی نمی‌تواند مانع تصادفات ناشی از بی‌دقتی یا حرکات خطرناک راننده شود. این سیستم به حفظ کنترل خودرو در حین ترمز گرفتن بر روی سطوح لغزنده کمک می‌کند. به خاطر داشته باشید که فواصل توقف بر روی سطوح لغزنده از سطوح عادی حتی با ABS طولانی‌تر است. فواصل توقف همچنین ممکن است بر روی جاده‌های ناهموار، ماسه‌ای یا برفی یا هنگامی که از زنجیر چرخ استفاده می‌کنید، طولانیتر باشد. همواره فاصله ایمنی را از خودروی جلوی خود حفظ کنید. در نهایت، راننده در قبال ایمنی مسئول است.

• نوع و شرایط تایر نیز ممکن است بر کارآمدی سیستم ABS تأثیرگذار باشد.

– هنگام تعویض تایرها، تایرهایی با اندازه مشخص شده را برای هر چهار چرخ انتخاب کنید.

– هنگام نصب لاستیک زاپاس، مطمئن شوید که اندازه و نوع آن طبق آنچه بر روی برجسب مشخصات تایر مشخص شده است، مناسب است. (به قسمت برجسب مشخصات تایر در بخش ۹. اطلاعات فنی مراجعه کنید).

– برای اطلاعات بیشتر، به قسمت چرخ‌ها و تایرها در بخش ۸. نگهداری و کارهایی که خود باید انجام دهید. مراجعه کنید.

سیستم ترمز ضد قفل (ABS) ترمز را کنترل می‌کند تا چرخ‌های در حین ترمز گرفتن یا هنگام ترمز گرفتن بر روی سطوح لغزنده قفل نکنند. این سیستم سرعت چرخش هر چرخ را تشخیص داده و فشار روغن ترمز را تغییر می‌دهد تا از قفل کردن و لغزیدن هر چرخ جلوگیری کنید. با جلوگیری از قفل شدن چرخ‌ها، سیستم به راننده کمک می‌کند که کنترل فرمان را حفظ کرده و کج شدن و لغزیدن بر روی سطوح لغزنده را به کمترین حد برساند.

## نحوه استفاده از سیستم ABS

پدال ترمز را فشار داده و نگه دارید. پدال ترمز را با فشار ثابت و محکم فشار دهید، ولی ترمز را پمپاژ نکنید. در صورت نیاز ABS عمل می‌کند تا مانع قفل شدن چرخ‌ها شود. برای اجتناب از موانع فرمان را بچرخانید.



**هشدار**

از فشار دادن و رها کردن پدال ترمز اجتناب کنید. انجام این کار ممکن است منجر به افزایش فواصل توقف شود.

خصوصیت تست خودکار

سیستم ABS شامل سنسورهای الکترونیکی، پمپهای الکتریکی سولنوئیدهای هیدرولیکی و یک کامپیوتر می‌باشد. کامپیوتر دارای خصوصیت تشخیص عیب داخلی است که سیستم را هر بار که موتور را روشن می‌کنید یا خودرو با سرعت کم به عقب یا جلو می‌رود، تست می‌کند. هنگامی که تست خودکار انجام می‌شود، یک صدای ضربه شنیده شده و/یا تکان خفیفی بر روی پدال ترمز احساس می‌شود. این امر عادی است و به معنای خرابی نیست. اگر کامپیوتر خرابی را احساس کند، سیستم ABS را غیر فعال کرده و چراغ هشدار ABS را بر روی پشت آمپر روشن می‌کند. در این صورت سیستم ترمز به صورت عادی و بدون کمک ضد قفل عمل می‌کند.

اگر چراغ هشدار ABS در حین تست خودکار یا در حین رانندگی روشن شود، برای انجام بررسی‌های لازم به نمایندگی مجاز نسیان مراجعه کنید.

عملکرد عادی

ABS در سرعت‌های بیش از ۵ تا ۱۰ کیلومتر بر ساعت (۳ تا ۶ مایل بر ساعت) عمل می‌کند. این سرعت بسته به شرایط جاده تغییر می‌کند.

## امنیت خودرو

در صورتی که خودرو را بدون سرنشین ترک می‌کنید:

- همواره کلید استارت را بیرون آورده و با خود همراه ببرید - حتی اگر در پارکینگ شخصی خود هستید.
- تمام پنجره‌ها را کامل بسته و تمام درها را قفل کنید.
- همواره خودرو خود را در جایی پارک کنید که قابل مشاهده باشد. در شب‌ها آنرا در جایی با روشنایی مناسب پارک کنید.
- اگر خودرو به دستگاه هشدار مجهز است، از آن حتی برای فواصل زمانی کوتاه استفاده کنید.
- کودکان و حیوانات خانگی را بدون مراقب در خودرو تنها نگذارید.
- اشیای قیمتی را در خودرو رها نکنید. همواره اشیای قیمتی را با خود به همراه ببرید.
- مدارک خودرو را در خودرو رها نکنید.
- اقلام روی باربند سقف را به همان حال رها نکنید. آن‌ها را از باربند خارج کرده و در داخل خودرو قفل کنید.
- هرگز کلید یدکی را در خودرو نگذارید.

هنگامی که ABS احساس کند که یک یا چند چرخ در شرف قفل شدن هستند، فعالساز آن به سرعت عمل کرده و فشار هیدرولیک را آزاد می‌کند. این اقدام مشابه پمپ کردن بسیار سریع ترمز است. ممکن است در حین عملکرد ضرباتی را در پدال ترمز احساس کرده و صدایی را از محدوده درب موتور شنیده یا ارتعاشی را در اثر فعالساز احساس کنید. این امر عادی است و به معنای آن است که ABS به درستی کار می‌کند. به هر حال، ضربات روی پدال ترمز ممکن است بیانگر آن باشد که شرایط جاده خطرناک است و دقت بیشتری در حین رانندگی لازم است.

## رانندگی در آب و هوای سرد



هشدار

- تحت هر شرایطی با احتیاط رانندگی کنید. با دقت گاز داده و ترمز بگیرید. اگر گاز دادن یا ترمز گرفتن بسیار سریع باشد، چرخ‌ها حتی نیروی کششی بیشتری را از دست می‌دهند.
- در شرایط رانندگی در آب و هوای سرد فاصله توقف بیشتری را در نظر بگیرید. ترمز گرفتن باید نسبت به سطوح خشک زودتر انجام شود.
- فاصله بیشتری را با خودرو جلوی خود در جاده‌های لغزنده حفظ کنید.
- یخ مرطوب (0°C , 32°F و باران منجمد)، برف و یخ بسیار سرد می‌تواند لغزنده باشد و رانندگی بر روی آن بسیار دشوار باشد. خودرو تحت این شرایط نیروی کششی و ترمزی بسیار کمتری دارد. سعی کنید از رانندگی بر روی یخ مرطوب تا زمانی که جاده شن و نمک پاشی نشده است اجتناب کنید.
- مواظب تکه‌های لغزنده (یخ سیاه) باشید. این موارد ممکن است بر روی جاده‌های تمیز در قسمتهای برف‌روبی شده مشاهده شود. اگر یک تکه یخ در مقابل خود دیدید، قبل از اینکه روی آن بروید ترمز کنید. سعی نکنید که در حالیکه روی یخ قرار گرفته‌اید همچنان ترمز بگیرید و از هر گونه حرکات ناگهانی فرمان خودداری کنید.
- از کروز کنترل بر روی جاده‌های لغزنده استفاده نکنید.
- برف می‌تواند گازهای خطرناک اگزوز را زیر خودروی شما محبوس کند. برف لوله اگزوز و اطراف خودروی خود را تمیز کنید.

## باتری

اگر باتری در شرایط جوی سرد کاملاً شارژ نشده باشد، مایع باتری ممکن است منجمد شده و به باتری صدمه بزند. برای حفظ حداکثر بازدهی، باتری باید به صورت منظم بازبینی شود. برای اطلاع از جزئیات به قسمت باتری در بخش ۸. نگهداری و کارهایی که خود باید انجام دهید، مراجعه کنید.

### مایع خنک‌کننده موتور

اگر خودرو باید بدون ضدیخ در محیط بیرونی گذاشته شود، مجموعه خنک‌کاری موتور را به صورت کامل تخلیه کنید. قبل از عملکرد مجدد موتور این سیستم را پر کنید. برای اطلاع از جزئیات به قسمت تعویض مایع خنک‌کننده موتور در بخش ۸. نگهداری و کارهایی که خود باید انجام دهید. مراجعه کنید.

### تجهیزات تایر

۱. اگر تایرهای برفی بر روی چرخ‌های جلو/عقب خودرو خود نصب کرده‌اید، باید از نظر اندازه، محدوده بار، ساخت و نوع (مایل، مایل نواربندی شده یا شعاعی) مشابه هم باشند.

۲. اگر لازم است خودرو در شرایط شدید زمستانی حرکت کند، تایرهای برفی باید بر روی هر چهار چرخ نصب شوند. ۳. برای نیروی کششی بیشتر بر روی جاده‌های یخی، تایرهای میخدار ممکن است استفاده شوند. به هر حال، برخی کشورها، استانها و ایالتها استفاده از آنها را ممنوع کرده‌اند. قبل از نصب تایرهای میخدار قوانین اجرایی را مطالعه کنید. قابلیت‌های لغزش و کشش تایرهای برفی میخدار بر روی سطوح مرطوب یا خشک ممکن است از تایرهای برفی بدون میخ ضعیفتر باشد.

۴. زنجیر چرخ را می‌توان در صورت تمایل استفاده کرد. مطمئن شوید که اندازه زنجیر چرخ برای تایرهای خودرو شما مناسب باشد و مطابق با دستورات سازنده زنجیر چرخ نصب شوند. در صورت توصیه سازنده زنجیر چرخ از کشنده‌های زنجیر استفاده کنید تا از نصب محکم آنها مطمئن شوید. شل بودن زنجیر چرخ باید اصلاح یا رفع شود تا از احتمال وارد کردن خسارت ضربه زدن شلاقی به گلگیر یا زیر بدنه جلوگیری شود. علاوه بر این با سرعت کم حرکت کنید، در غیر این صورت ممکن است خودرو آسیب ببینید، و/یا بر روی هدایت و عملکرد خودرو تأثیر نامطلوبی داشته باشد.

### تجهیزات ویژه زمستان

توصیه می‌شود که اقلام زیر را در خودرو در طول زمستان به همراه داشته باشید:

- یک لیسه و برس سخت برای پاک کردن یخ و برف از شیشه‌ها
- یک تخته محکم و مسطح تا زیر جک قرار داده شود تا تکیه‌گاه محکمی برای آن فراهم کند.
- یک بیلچه برای بیرون آوردن خودرو از برف

### ترمز حالت پارک

در هنگام پارک کردن در جاهایی که دمای خارجی کمتر از 0°C (32°F) است، از ترمز حالت پارک استفاده نکنید تا از یخ زدن آن جلوگیری شود. برای پارک کردن ایمن:

- اهرم تعویض گیربکس را در وضعیت (پارک) قرار دهید.
- چرخ‌ها را محکم مهار کنید.

به منظور کسب اطلاعات بیشتر در خصوص رها نگه داشتن ترمز حالت پارک پس از خاموش کردن موتور به قسمت ترمز حالت پارک در بخش ۳. بازبینی‌ها و تنظیمات پیش از رانندگی مراجعه کنید.

### حفاظت از خوردگی

مواد شیمیایی استفاده شده برای یخ‌زدایی سطح جاده بسیار خورنده هستند و خوردگی و استهلاک اجزای زیر بدنه مانند سیستم اگزوز، باک سوخت و لنت‌های ترمز، کابل‌های ترمز، سینی کف و گلگیرها را تشدید می‌کنند.

در زمستان، سطح زیر خودرو باید به صورت دوره‌ای تمیز شود. برای اطلاعات بیشتر به قسمت حفاظت از خوردگی در بخش ۷. ظاهر خودرو و مراقبت از آن مراجعه کنید.

برای حفاظت بیشتر در مقابل زنگ‌زدگی و خوردگی که در برخی نقاط ممکن است لازم باشد، با نمایندگی مجاز نپسان مشورت کنید.

## 6 موارد اضطراری

- 6-7 ..... جا زدن تایر آسیب دیده و ابزارها
- 6-7 ..... استفاده از باتری کمکی
- 6-8 ..... استارت از طریق هل دادن
- 6-9 ..... جوش آوردن موتور
- 6-9 ..... یدک کشی خودرو
- 6-9 ..... اقدامات احتیاطی حین یدک کشی
- 6-10 ..... یدک کشی طبق توصیه های NISSAN
- 6-2 ..... کلید فلاشر
- 6-2 ..... تایر پنجر
- 6-2 ..... سیستم پایش فشار باد تایر (TPMS)
- 6-2 ..... توقف خودرو
- 6-3 ..... آماده کردن ابزارها و تایر زاپاس
- 6-4 ..... مهار کردن چرخها
- 6-5 ..... باز کردن چرخ
- 6-6 ..... نصب لاستیک زاپاس

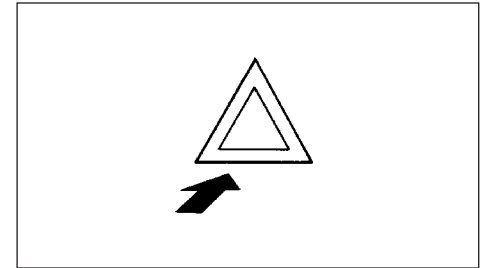

کلید فلاشر صرفنظر از موقعیت سوئیچ استارت عمل می‌کند، مگر هنگامی که باتری تخلیه شده باشد.

فلاشر در هنگامی که باید خودرو را در شرایط اضطراری متوقف کرده یا پارک کنید، به منظور هشدار به سایر رانندگان استفاده می‌شود.

هنگامی که کلید فلاشر فشار داده می‌شود، کلیه چراغ‌های راهنما چشمک خواهند زد. به منظور خاموش کردن فلاشر، مجدداً کلید فلاشر را فشار دهید.

در صورت ورود ضربه‌ای که می‌تواند سیستم ایربگ را فعال کند، تشخیص داده شود، فلاشر به صورت خودکار چشمک خواهد زد. اگر کلید فلاشر فشار داده شود، فلاشر خاموش خواهد شد.

### هشدار

کلید فلاشر را تا زمانی که مطمئن نشده‌اید که خاموش کردن آن خطری ندارد، خاموش نکنید. همچنین بسته به ضربه اعمال شده ممکن است فلاشر به صورت خودکار چشمک نزند.

در صورت پنچر شدن تایر، دستورات توضیح داده شده در قسمت زیر را انجام دهید:

سیستم پایش فشار باد تایر (TPMS)

### هشدار

● اگر چراغ هشدار TPMS در هنگام رانندگی روشن شود، از حرکت ناگهانی فرمان یا ترمز ناگهانی اجتناب کنید. سرعت خودرو را کاهش داده و در موقعیت ایمنی در امتداد جاده کنار بزنید و در اسرع وقت خودرو را متوقف کنید. رانندگی با تایرهای کم‌باد ممکن است به صورت دائمی به تایرها آسیب زده و احتمال خرابی تایر را افزایش دهد. ممکن است خسارات جدی برای وسیله نقلیه به وجود آید که منجر به تصادف شده و به آسیب بدنی جدی ختم شود. فشار تمام تایرها را بازبینی کنید. فشار تایر را تا سطح فشار تایر سرد که بر روی برچسب مشخصات تایر نمایش داده شده است تنظیم کنید تا چراغ هشدار کم بودن فشار تایر خاموش شود. اگر پس از تنظیم فشار تایرها همچنان در حین حرکت چراغ روشن شود، ممکن است تایر پنچر شده باشد. در خصوص تایرهای پنچر، آنها را در اسرع وقت با تایر زاپاس تعویض کنید.

● هنگامی که از تایر زاپاس استفاده می‌کنید، TPMS عمل نمی‌کند و چراغ هشدار TPMS برای تقریباً ۱ دقیقه چشمک می‌زند. پس از ۱ دقیقه چراغ روشن باقی می‌ماند. در اسرع وقت برای تعویض تایر و/یا تنظیمات مجدد به نمایندگی مجاز نیسان مراجعه کنید.

● تعویض تایرهای با تایرهایی که اصلیت آنها به طور مشخص توسط NISSAN مشخص نشده است می‌تواند بر روی عملکرد TPMS تأثیرگذار باشد.

سیستم پایش فشار باد تایر (TPMS) فشار تایر هر چهار چرخ را به غیر از چرخ زاپاس مورد پایش قرار می‌دهد. هنگامی که چراغ هشدار TPMS همراه با چراغ نشانگر موقعیت تایر TPMS (در صفحه کیلومترشمار) روشن شود، یک یا چند تایر به میزان قابل توجهی کم‌باد است. اگر خودرو با فشار تایر کم حرکت کند، TPMS فعال شده و این امر را از طریق روشن شدن چراغ هشدار کم باد بودن تایر (در صفحه کیلومتر شمار) به شما هشدار می‌دهد. این سیستم TPMS هنگامی فعال می‌شود که خودرو در سرعت‌های بیشتر از ۲۵ کیلومتر بر ساعت (۱۶ مایل بر ساعت) حرکت کند.

برای اطلاع از جزئیات بیشتر به قسمت چراغ هشدار کم‌باد بودن تایر در بخش ۲. ابزارها و کنترلرها و قسمت سیستم پایش فشار باد تایر (TPMS) در بخش ۵. استارت و رانندگی مراجعه کنید.

متوقف کردن خودرو

### هشدار

- مطمئن شوید که ترمز حالت پارک فعال شده است.
- مطمئن شوید که اهرم تعویض گیربکس در وضعیت P (پارک) قرار داده شده باشد.
- هرگز تایرها را در هنگامی که بر روی سطح شیبدار، یخ یا منطقه لغزنده قرار دارید، تعویض نکنید. این کار خطرناک است.
- هرگز تایرها را در صورتی که عبور و مرور از جلو در نزدیکی خودرو انجام می‌شود، تعویض نکنید. با کمک‌های امدادی حرفه‌ای جاده‌ای تماس بگیرید.

## آماده کردن ابزارها و تایر زاپاس

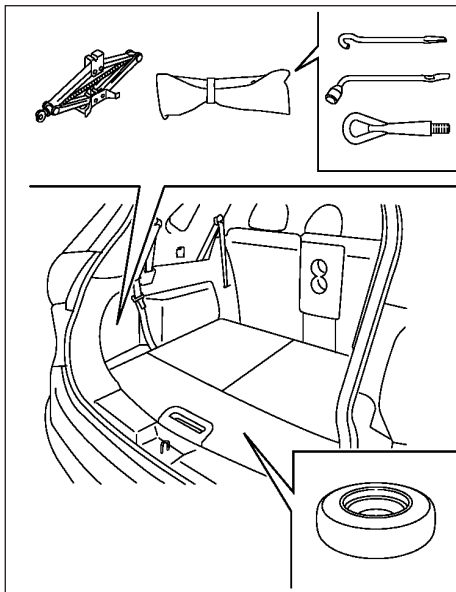

1. خودرو را به صورت ایمن به کنار جاده و دور از مسیر حرکت دیگر خودروها حرکت دهید.
2. فلاشر را روشن کنید.
3. بر روی سطح صاف پارک کنید.
4. از فعال شدن ترمز حالت پارک اطمینان حاصل نمایید.
5. اهرم تعویض گیربکس را در وضعیت P (پارک) قرار دهید.
6. موتور را خاموش کنید.
7. درب موتور را باز کنید و مثلث شب‌نما را (در صورت تجهیز) نصب کنید.
- تا به سایر خودروهای در حال عبور و مرور هشدار دهید.
- تا به کمکهای امدادی حرفه‌ای جاده‌ای پیام دهید که نیاز به کمک دارید.
8. تمامی مسافری از خودرو خارج شوند و در مکان امن، دور از ترافیک و با فاصله از خودرو بایستند.

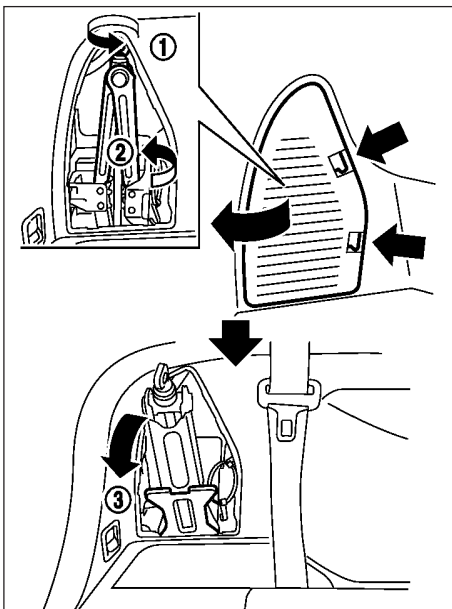

1. با فشار دادن همزمان دو نوار ضامن، در محفظه جک را باز کنید.
2. گیره نگهدارنده جک و کیت ابزار را باز کرده و کیت ابزار را بیرون بیاورید.
3. با چرخاندن اهرم جک ① طبق شکل، جک را شل کنید.
4. قسمت زیر جک ② را ۹۰ درجه بچرخانید، قسمت بالای جک ③ را به سمت خودتان کج کنید و سپس به آهستگی جک را بیرون بیاورید. به منظور جازدن مجدد

جک، ابزارها مورد نیاز و تایر زاپاس را از صندوق عقب بیرون بیاورید.

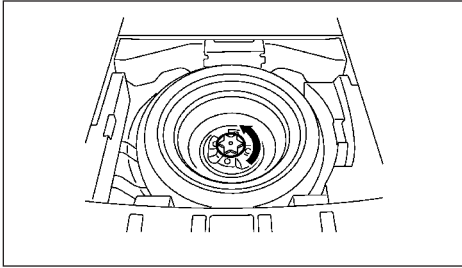

گیره‌ای که تایر زاپاس را نگه می‌دارد، باز کنید.

مهار کردن چرخ‌ها

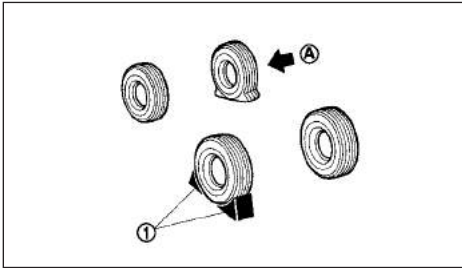

**هشدار** ⚠️

مطمئن شوید که چرخ‌ها به صورت مناسب مسدود شده باشند تا از حرکت خودرو و بروز صدمات جانی جلوگیری شود.

تایر زاپاس

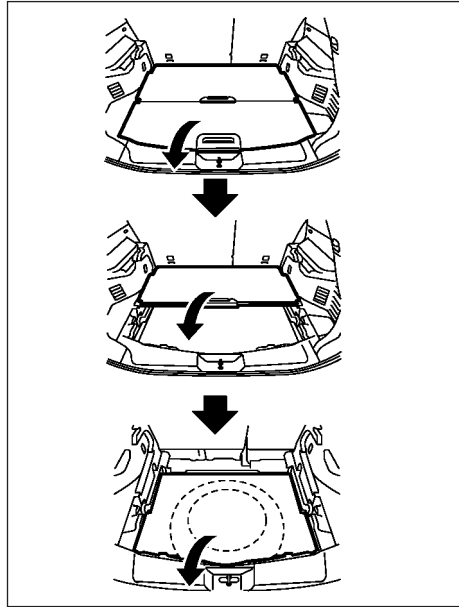

تایر زاپاس زیر تخته کف صندوق عقب قرار گرفته است. تخته‌های کف صندوق عقب را بردارید.

جک، این مراحل را به صورت معکوس انجام داده و اهرم جک را سفت کنید تا لقی نزند.

**احتیاط**

در هنگام بیرون آوردن جک، مطمئن شوید که دستانتان به خودرو برخورد نکنند در غیر این صورت ممکن است دچار آسیب بدنی شوید.

**تذکر**

- در هنگام جازدن جک، اهرم جک را با آچار دستی خیلی محکم نکنید. انجام این کار می‌تواند باعث تغییر شکل محل نصب جک شود.
- اجازه ندهید که جک با بخش‌های داخلی تماس پیدا کند. این امر می‌تواند باعث آسیب دیدن خودرو شود.

بلوکهای مناسب را ① را در جلو و عقب خودرو به صورت ضربدی در مقابل تایر پنچر (A) قرار دهید تا از حرکت خودرو در هنگامی که بر روی جک قرار گرفته است، جلوگیری شود.

## باز کردن چرخ

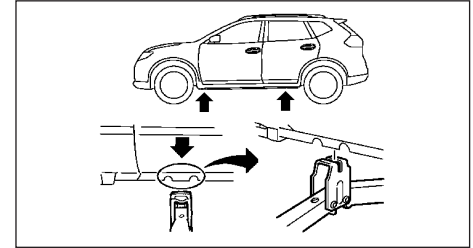

نقاط نصب جک

## بالا بردن خودرو با جک



هشدار

- حتماً دستورات این بخش را مطالعه کرده و رعایت نمایید.
- به زیر خودرویی که روی جک رفته است، نروید.
- هرگز از جکی که برای خودروی شما عرضه نشده است استفاده نکنید.
- جک، که با خودرو شما عرضه شده است، تنها برای بالا بردن خودرو برای تعویض تایر طراحی شده است. از جک ارائه شده با خودروی خود، بر روی سایر خودروها استفاده نکنید.
- هرگز خودرو را در موقعیت به غیر از نقاط نصب جک تعیین شده، روی جک نبرید.
- هرگز خودرو را بیش از حد مورد نیاز بالا نبرید.
- هرگز از بلوک بر روی جک یا زیر آن استفاده نکنید.
- موتور را در حالیکه خودرو روی جک است روشن نکنید. خودرو ممکن است به صورت ناگهانی حرکت کرده و این امر باعث ایجاد سانحه شود.

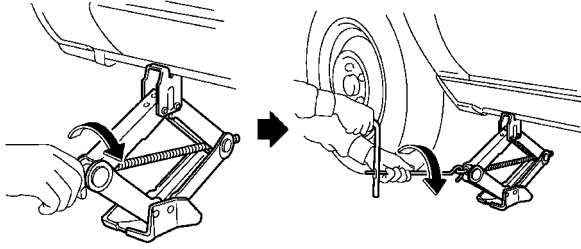

- هرگز به مسافری اجازه ندهید که هنگامی که خودرو بالاتر از زمین است در خودرو بمانند.
- مطمئن شوید که بر چسبهای احتیاط نصب شده بر روی بدنه جک را قبل از استفاده مطالعه کنید.
- ۱. جک را مستقیماً زیر نقاط نصب جک طبق شکل قرار دهید تا بالای جک در نقطه نصب جک با خودرو تماس شود.
- جک باید بر روی زمین محکم قرار داده شود.
- ۲. سر جک را بین دو شیار قرار داده شده در نقطه نصب جک در بخش جلویی یا عقبی تنظیم کنید.
- ۳. شیار سر جک را بین دو گیره طبق شکل جابزنید.
- ۴. هر یک از پیچها را به اندازه یک یا دو دور در خلاف جهت عقربه‌های ساعت با آچار چرخ شل کنید. پیچهای چرخ را تا زمانی که تایر بالاتر از زمین قرار نگرفته است، بیرون نیاورید.
- ۵. با دقت خودرو را بالا ببرید تا اینکه فاصله‌ای بین چرخ و زمین ایجاد شود.
- ۶. برای بالا بردن خودرو، اهرم و میله جک را با هر دو دست محکم نگه داشته و اهرم جک را بچرخانید.



باز کردن چرخ

۱. مهره‌های چرخ را باز کنید.
۲. چرخ پنچر را جدا کنید.

#### احتیاط

چرخ سنگین است. مطمئن شوید که پاهای شما از چرخ دور باشد و بسته به نیاز از دستکش استفاده کنید تا از وارد شدن صدمات جانی جلوگیری شود.

نصب لاستیک زاپاس

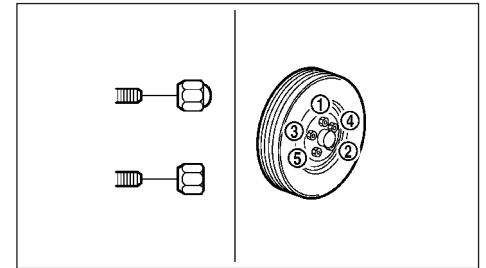

**هشدار**

• هرگز از پیچهای چرخ به غیر از موارد عرضه شده با خودرو استفاده نکنید. پیچهای چرخ نامناسب یا سفت کردن نامناسب پیچهای چرخ ممکن است باعث شود که چرخ شل شده یا بیرون بیاید. این امر می‌تواند باعث بروز حادثه شود.

• هرگز از روغن یا گریس بر روی مهره‌های چرخ استفاده نکنید. این کار باعث شل شدن پیچهای چرخ می‌شود.

۱. هر گونه گل و لای یا گرد و خاک را از سطح بین چرخ و توبی پاک کنید.

۲. با دقت چرخ را جا زده و مهره‌های چرخ را با انگشتان خود سفت کنید. بازبینی کنید که تمام مهره‌های چرخ با سطح چرخ به صورت افقی و در قسمت مخروطی تماس شده باشند.

۳. با آچار چرخ مهره‌های چرخ را به نوبت و به صورت یکنواخت به ترتیب نشان داده شده (از ① تا ⑤) بیش از دوبار سفت کنید تا اینکه همه سفت شوند.

۴. خودرو را به آهستگی پایین بیاورید تا اینکه تایر زمین را لمس کند.

۵. مهره چرخ را محکم با استفاده از آچار چرخ به ترتیب نشان داده شده سفت کنید.

۶. خودرو را به صورت کامل پایین بیاورید.

مهره‌های چرخها را با یک آچار گشتاور در اسرع وقت تا گشتاور تعیین شده سفت کنید.

گشتاور سفتی مهره چرخ

108 N.m (11 Kg·m, 80 ft·lb)

مهره‌های چرخ باید همواره تا میزان تعیین شده سفت شود. توصیه می‌شود که هر بار که روغن تعویض می‌شود، مهره‌های چرخ مجدداً به میزان توصیه شده سفت شوند.

**هشدار**

مهره چرخ را پس از اینکه خودرو ۱۰۰۰ کیلومتر (۶۰۰ مایل) اول را طی کرده است (همچنین در موارد پنچر شدن خودرو و ...) مجدداً سفت کنید.

برای سیستم‌های مجهز به سیستم پایش فشار باد تایر (TPMS)

• پس از تنظیم کردن فشار تایر، TPMS باید مجدداً تنظیم شود. برای کسب اطلاعات بیشتر در خصوص دستورالعمل تنظیم مجدد به قسمت سیستم پایش فشار باد تایر (TPMS) در قسمتهای قبلی این بخش، قسمت سیستم پایش فشار باد تایر (TPMS) در بخش ۵. استارت و رانندگی و قسمت سیستم پایش فشار باد تایر (TPMS) در بخش ۸. عملیات نگهداری و اقداماتی که خود باید انجام دهید، مراجعه کنید.

• پس از تنظیم فشار باد تایر به میزان فشار تایر سرد، صفحه نمایش فشار باد تایر (بر روی صفحه نمایش اطلاعات خودرو) ممکن است پس از طی بیش از ۱/۶ کیلومتر (۱ مایل)، فشار بیشتری را نسبت به فشار تایر در حالت سرد نشان دهد. این به علت آن است که تایر با افزایش دمای تایر در معرض افزایش فشار قرار می‌گیرد. این امر به معنای خرابی سیستم نیست.

## کمکی باتری



هشدار

جا زدن تایر آسیب دیده و ابزارها



هشدار

● مطمئن شوید که تایرها، جک و ابزارهای استفاده شده پس از استفاده به درستی جازده شوند. این اقلام ممکن است در صورت بروز تصادف یا توقفهای ناگهانی به اجسام پرتابی خطرناکی تبدیل شوند.

۱. تایر آسیب دیده، جک و ابزارهای استفاده شده را در قسمت نگهداری مربوطه به ترتیب عکس بیرون آوردن آنها محکم جابجایی کنید. (به قسمت آماده کردن ابزارها و تایر زاپاس در بخشهای قبلی این بخش مراجعه کنید).

۲. تخته‌های کف محفظه بار را نصب کنید.

۳. درب عقب را ببندید.

تذکر

در هنگام جا زدن جک و ابزارها، آنها را با استفاده نوار موجود در کیسه ابزار قبل از جا زدن دسته کرده و ببندید. در غیر این صورت ممکن است ابزارها با یکدیگر تماس پیدا کرده و ایجاد سر و صدا کنند.

● استفاده نادرست از باتری کمکی می‌تواند منجر به انفجار باتری شود. انفجار باتری ممکن است منجر به آسیب شدید یا فوت شود. همچنین می‌تواند به ورود خسارت به خودرو منجر شود. حتماً دستورات این بخش را رعایت کنید.

● گاز هیدروژن قابل انفجار همواره در مجاورت باتری وجود دارد. کلیه انواع جرقه‌ها و شعله‌ها را از باتری دور نگه دارید.

● همواره از عینک محافظ مناسب استفاده کرده و حلقه، دست‌بند و سایر جواهرات را در هنگام کار در نزدیکی باتری از خود دور کنید.

● هرگز در هنگام استفاده از باتری کمکی بر روی باتری خم نشوید.

● هرگز اجازه ندهید که مایع باتری با چشم، پوست، لباس یا سطوح رنگ‌آمیزی شده تماس پیدا کند. مایع باتری اسید سولفوریک خورنده است و می‌تواند باعث سوختگی شدید شود. اگر مایع با هر چیزی تماس پیدا کرد، بلافاصله منطقه تماس یافته را با آب فراوان بشویید.

● باتری را دور از دسترسی اطفال نگه دارید.

● باتری کمکی باید ۱۲ ولت داشته باشد. استفاده از باتری با ولتاژ اسمی نادرست باعث آسیب دیدن خودرو می‌شود.

● هرگز برای یک باتری منجمد از باتری کمکی استفاده نکنید. می‌تواند باعث انفجاری و وارد شدن آسیبهایی جدی بدنی شود.

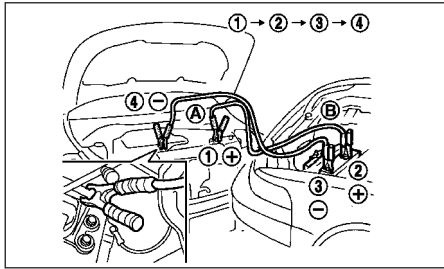

۱. اگر باتری کمکی به یک خودروی دیگر (B) تعلق داشته باشد، دو خودرو (A) و (B) را در مجاورت یکدیگر بیاورید.

احتیاط

اگر باتری خودرو (A) مجهز به سیستم کلید هوشمند تخلیه شده باشد، سوئیچ استارت را نمی‌توان از وضعیت LOCK خارج کرد و اگر فرمان قفل باشد، نمی‌توان آن را حرکت داد. قبل از چرخاندن یا فشار دادن سوئیچ یا دکمه استارت و باز کردن قفل فرمان کابلهای باتری کمکی را به خودرو کمک (B) متصل کنید.

۲. ترمز حالت پارک را فعال کنید.

۳. اهرم تعویض گیربکس را در وضعیت P (پارک) قرار دهید.

## استارت از طریق هل دادن

سعی نکنید که موتور را با هل دادن خودرو روشن کنید.

### احتیاط

- مدل‌های دنده اتوماتیک (CVT) را نمی‌توان با هل دادن روشن کرد. این کار ممکن است باعث آسیب دیدن سیستم انتقال قدرت شود.
- مدل‌های مجهز به مبدل کاتالیزور سه‌راهه نباید با هل دادن وسیله نقلیه استارت زده شوند. انجام این کار می‌تواند به مبدل کاتالیزور سه‌راهه آسیب بزند.
- هرگز سعی نکنید خودرو را با یدک کشیدن آن استارت بزنید؛ هنگامی که موتور روشن می‌شود، جهش رو به جلو ممکن است باعث تصادف خودرو با خودروی یدک‌کش شود.
- مدل‌های مجهز به سیستم هوشمند Stop/Start را نمی‌توان از طریق هل دادن خودرو استارت زد.

### احتیاط

استارت‌تر موتور را برای بیش از ۱۰ ثانیه درگیر نگه ندارد. اگر موتور بلافاصله استارت نزد، سوئیچ استارت را خاموش کرده و قبل از اینکه مجدداً سعی کنید ۱۰ ثانیه صبر کنید. ۱۲. پس از استارت زدن موتور به دقت قطب کابل‌های کمکی را به ترتیب عکس شکل (1)، (2)، (3)، (4) قطع کنید. ۱۳. پارچه کهنه را که برای پوشاندن سوراخ تهویه استفاده شده بوده است را برداشته و دوربیاورید زیرا ممکن است به اسید خورنده آلوده شده باشد. ۱۴. درپوش‌های تهویه را در صورتی که باز کرده‌اید نصب کنید.

۴. تمام سیستم‌های الکتریکی غیر ضروری را خاموش کنید. (چراغ‌های جلو، چراغ‌های خطر و ...)
۵. سوئیچ استارت را در وضعیت LOCK قرار دهید.
۶. درپوش تهویه را (در صورت تجهیز) از روی باتری بردارید.
۷. باتری را محکم زیر پارچه کهنه مرطوب بپوشانید تا خطر انفجار کاهش یابد.
۸. بست‌های جامپ را به ترتیب (1)، (2)، (3)، (4) طبق شکل متصل کنید.

### احتیاط

- همواره قطب + را به مثبت + و قطب منفی را به بدنه خودرو (به عنوان مثال موتور و ...) وصل کنید نه به قطب - باتری
- مطمئن شوید که کابل‌های کمکی با قطعات دوار در محفظه موتور تماس پیدا نکنند.
- مطمئن شوید که گیره‌های کابل کمکی با سایر فلزات تماس پیدا نکنند.
- ۹. موتور خودرو کمک (B) را استارت کرده و اجازه دهید برای چند دقیقه کار کند.
- ۱۰. پدال گاز خودرو کمک را فشار دهید تا دور موتور حدود ۲۰۰۰ دور در دقیقه باقی بماند.
- ۱۱. موتور خودرویی که قرار است با استفاده از کمکی باتری روشن شود (A) را به صورت عادی استارت بزنید.

### تذکر

- برای مدل‌هایی که از سیستم هوشمند Stop/Start استفاده می‌کنند از باتری ویژه‌ای که از نظر ظرفیت شارژ-تخلیه و عمر کاری ارتقاء یافته است استفاده کنید. از استفاده از سایر انواع باتری برای سیستم هوشمند Stop/Start خودداری کنید، زیرا ممکن است باعث استهلاک سریع باتری یا خرابی سیستم هوشمند Stop/Start شود. توصیه می‌شود که برای باتری از قطعات اصلی NISSAN استفاده کنید. برای اطلاعات بیشتر با نمایندگی مجاز نیشان تماس بگیرید.
- برای مدل‌های مجهز به سیستم هوشمند Stop/Start، ممکن است هنگامی که باتری تعویض شده یا ترمینال آن برای مدت زمان طولانی قطع و مجدداً وصل شده باشد، کمی طول بکشد که سیستم هوشمند Stop/Start فعال شود.



هشدار

- هرگز در زمان جوش آوردن موتور به رانندگی ادامه ندهید. انجام این کار می‌تواند باعث آتش‌سوزی خودرو می‌شود.
  - هرگز در صورتی که از محفظه موتور بخار بیرون می‌آید آن را باز نکنید.
  - هرگز درپوش محفظه رادیاتور موتور را در هنگامی که موتور داغ است بردارید. اگر درب رادیاتور یا درب منبع انبساط موتور در هنگامی که موتور داغ است برداشته شود، آب داغ تحت فشار به بیرون پاشیده و احتمالاً باعث سوختگی، تاول زدن یا آسیب‌های جدی خواهد شد.
  - اگر بخار یا مایع خنک‌کننده موتور از موتور خارج می‌شود، از خودرو دور شوید تا از سوختگی اجتناب شود.
  - اگر دمای مایع خنک‌کننده موتور از مقدار تعیین شده‌ای بیشتر شود، فن خنک‌کننده رادیاتور روشن خواهد شد.
  - مواظب باشید که دست‌ها، مو، جواهرآلات یا لباس‌های شما با فن رادیاتور یا تسمه‌های محرک تماس پیدا نکرده و در آن گیر نکنند.
- اگر موتور خودرو داغ شود (که با بالا رفتن دمای مایع خنک‌کننده موتور مشخص می‌شود) یا احساس کنید که موتور توان لازم را ندارد، سر و صدای غیرمعمول تشخیص دهید و ... به شرح زیر اقدام کنید:
۱. خودرو را با مراقبت به خارج از جاده و دور از مسیر حرکت دیگر خودروها جابجا کرده و پارک کنید.
  ۲. فلاشر را روشن کنید.
  ۳. ترمز حالت پارک را فعال کنید.

در هنگام یدک کشیدن خودرو، مقررات محلی یدک‌کشی باید رعایت شوند. تجهیزات نادرست یدک‌کشی ممکن است به خودرو شما آسیب بزند. به منظور اطمینان از یدک‌کشی صحیح و به منظور جلوگیری از بروز خسارات اتفاقی برای خودرو، پیشنهاد می‌شود از مرکز تماس شرکت نیشان راهنمایی بگیرید.

## اقدامات احتیاطی یدک‌کشی

- همواره قبل از یدک‌کشی زنجیرهای ایمنی را نصب کنید.
- هرگز مدل‌های چهارچرخ محرک (4WD) را در حالیکه یکی از چرخ‌ها بر روی زمین قرار دارد یدک‌کشی نکنید، زیرا این کار ممکن است باعث آسیب‌های جدید و پرهزینه برای سیستم تولید قدرت شود.

۴. اهرم تعویض گیربکس را در وضعیت P (پارک) قرار دهید. موتور را خاموش نکنید.
۵. تمام شیشه‌ها را باز کنید.
۶. سیستم تهویه مطبوع را خاموش کنید. کنترل دمای بخاری یا تهویه مطبوع را در حداکثر "داغ" قرار دهید و کنترل سرعت فن را در سرعت حداکثر قرار دهید.
۷. از خودرو خارج شوید.
۸. بازرسی چشمی کرده و به صدای بخار یا مایع خنک‌کننده خارج شده از رادیاتور قبل از باز کردن درب موتور گوش کنید. قبل از شروع به این کار صبر کنید تا هیچ بخار یا مایع خنک‌کننده‌ای را مشاهده نکنید.
۹. درب موتور را باز کنید.
۱۰. به صورت چشمی بازمینی کنید که آیا فن رادیاتور در حال کار است یا خیر.
۱۱. به صورت چشمی رادیاتور و شلنگ‌های رادیاتور را بازمینی کنید که نشستی نداشته باشند.
- اگر فن رادیاتور کار نمی‌کند یا مایع خنک‌کننده نشستی دارد، موتور را خاموش کنید.
۱۲. پس از خنک شدن موتور، سطح مایع خنک‌کننده موجود در منبع انبساط رادیاتور را در حالیکه موتور روشن است بازمینی کنید.
- درب‌پوش رادیاتور را باز نکنید.
۱۳. در صورت نیاز به منبع انبساط مایع خنک‌کننده اضافه کنید.
- جهت انجام بررسی‌های بیشتر به نمایندگی مجاز نیشان مراجعه کنید.

## یدک کشی توصیه شده توسط NISSAN

یدک کشی مدل‌های چهار چرخ محرک (4WD)

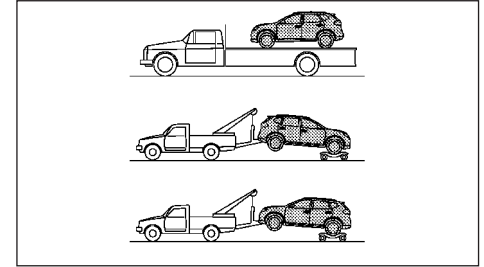

مدل 4WD

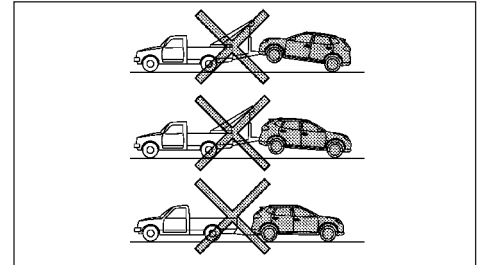

مدل 4WD

NISSAN توصیه می‌کند که در هنگام یدک کشی خودرو چرخ‌های بکسل زیر چرخ‌های جلو یا عقب برای یدک کشی استفاده شود یا خودرو طبق شکل بر روی کامیون با کف مسطح قرار داده شود.

## احتیاط

هرگز مدل‌های 4WD را در حالیکه هر یک از چرخها بر روی زمین است یدک کشی نکنید. این کار باعث وارد شدن آسیبهای جدی و پرهزینه به سیستم انتقال قدرت می‌شود.

آزاد کردن خودروی گیر کرده

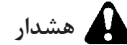

هشدار

- هرگز به کسی اجازه ندهید که در حین عملیات یدک کشی در نزدیکی خط یدک کشی بایستد.
- هرگز چرخها را با سرعت بالا به گردش در نیاورید. این کار باعث انفجار شده و منجر به آسیبهای جدی بدنی می‌شود. بخشهایی از خودرو ممکن است داغ شده و آسیب ببینند.
- در صورتی که تایرهای خودرو شما در شن، برف یا گل و لای گیر کند و بدون کشیدن قادر به بیرون آمدن نباشد از قلابهای نجات استفاده کنید.
- فقط از قلابهای نجات استفاده کنید. دستگاه کشش را به هیچ بخش دیگری از بدنه خودرو وصل نکنید. در غیر این صورت ممکن است بدنه خودرو آسیب ببیند.
- از قلابهای نجات فقط برای آزاد کردن خودرو استفاده کنید.

• قلابهای نجات در هنگامی که برای آزاد کردن خودرو گیر کرده استفاده می‌شوند، در معرض تنش بسیار زیادی هستند. همواره دستگاه کشش را از روبرو در جهت مستقیم بکشید. هرگز قلابهای خودرو را در زاویه مایل نکشید.

جلو:

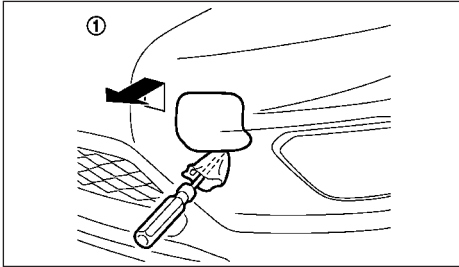

جلو

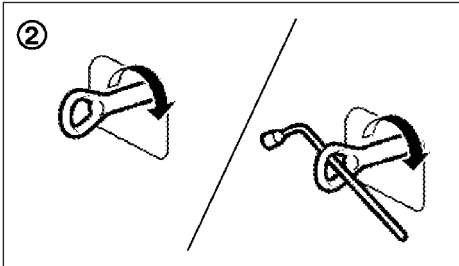

جلو

- 1 درپوش قلاب را با ابزار مناسب از روی سپر باز کنید.
  - 2 قلاب نجات را به صورت محکم طبق شکل نصب کنید. (قلاب در قسمت نگهداری زیر تخته‌های کف صندوق عقب نگهداری می‌شود).
- مطمئن شوید که قلاب نجات پس از استفاده به صورت مقضتی در محل نگهداری، جازده شود.

عقب:

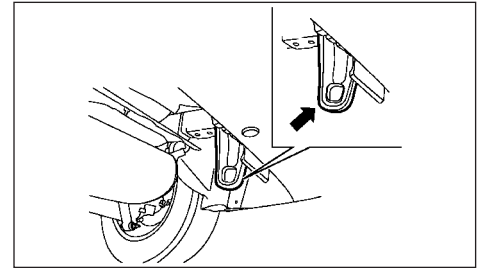

قلاب عقبی به عنوان قلاب نجات طراحی شده است.



## 7 ظاهر خودرو و مراقبت از آن

7-4	خوشبوکننده‌های هوا	7-2	تمیز کردن بیرون خودرو
7-4	زیرپایه‌ها	7-2	شستشو
7-4	شیشه	7-2	لکه‌گیری
7-4	کمربند ایمنی	7-2	واکس زدن
7-5	حفاظت از خوردگی	7-3	شیشه
7-5	عوامل محیطی تاثیرگذار بر سرعت خوردگی	7-3	زیر بدنه
7-5	حفاظت از خودرو در مقابل خوردگی	7-3	چرخها
		7-3	رینگ‌های آلومینیومی
		7-3	قطعات کرومی
		7-3	تمیز کردن داخل خودرو



به منظور حفظ ظاهر خودرو، مهم است که از آن به خوبی مراقبت کنید.

در صورت امکان، خودروی خود را در داخل پارکینگ یا در محوطه‌ای سرپوشیده پارک کنید تا احتمال آسیب دیدن رنگ سطح خودرو را به حداقل برسانید.

در صورتی که لازم باشد خودرو را بیرون پارک کنید، در زیر سایه آن را پارک کرده یا با کاور بدنه از آن محافظت کنید. دقت کنید که در هنگام کشیدن یا برداشتن کاور بدنه رنگ سطح را خراش ندهید.

### شستشو

در موارد زیر خودروی خود را در سریعترین زمان ممکن بشویید تا از رنگ سطح محافظت کنید.

● پس از باران، که ممکن است باعث آسیب‌های سطحی رنگ در نتیجه باران اسیدی شود.

● پس از رانندگی بر روی جاده‌های ساحلی که ممکن است باعث زنگ‌زدگی ناشی از بادهای دریایی شود.

● هنگامی که آلاینده‌هایی مانند دوده، فضله پرندگان، شیره درخت، ذرات فلزی یا حشرات بر روی سطح رنگ قرار گیرند.

● هنگامی که گرد و غبار یا گل و لای بر روی سطح رنگ تشکیل شود.

۱. سطح خودرو را با یک اسفنج مرطوب و آب فراوان بشویید.

۲. سطح خودرو را به آرامی و کامل با استفاده از یک صابون ملایم یا شامپوی مخصوص شستشوی خودرو مخلوط شده با آب تمیز، ولرم (هرگز داغ نباشد) بشویید.

### احتیاط

● خودرو را با صابون خانگی قوی، شوینده‌های شیمیایی قوی، بنزین یا حلال نشویید.

● خودرو را در مقابل نور مستقیم خورشید یا در هنگامی که بدنه خودرو داغ است نشویید، زیرا سطوح رنگ ممکن است لکه لکه شوند.

● از پارچه‌های زبر یا با بافت خشن مانند اسکاچ استفاده نکنید. بایستی در هنگام گرد و خاکهای فشرده شده یا سایر مواد خارجی دقت کرد تا سطح رنگ خراش یا آسیب نبیند.

۳. خودرو را به صورت کامل با آب تمیز فراوان بشویید.  
۴. از پارچه مناسب و مرطوب برای خشک کردن رنگ سطح استفاده کنید تا هیچ لکه آبی باقی نماند.  
در هنگام شستشوی خودرو، مراقب موارد زیر باشید:

● فلنجهای داخلی، اتصالات و تاقوردگیهای روی در، درب عقب و درب موتور به طور ویژه در مقابل نمک جاده آسیب پذیر هستند. بنابراین این بخشها باید به صورت منظم تمیز شوند.

● مطمئن شوید که سوراخهای تخلیه آب در سطح تحتانی خودرو گرفته نشده باشد.

● آب را به زیر بدنه و به منافذ چرخ پاشید تا گرد و خاک را شل کرده و/یا نمک جاده را بشویید.

### لکه‌گیری

قبر و لکه‌های روغن، گرد و غبار صنعتی، حشرات و شیره درخت را هر چه سریعتر از سطح رنگ رفع کنید تا از ایجاد خسارات یا لکه‌های طولانی مدت جلوگیری شود. محصولات شستشوی تخصصی در نمایندگی‌های مجاز نیشان در دسترس خواهد بود.

### واکس زدن

واکس زدن منظم از سطح رنگ محافظت کرده و به حفظ ظاهر خودرو کمک می‌کند.

پس از واکس زدن، پولیش کردن به منظور رفع کردن بقایای تشکیل شده و جلوگیری از خراب شدن ظاهر خودرو توصیه می‌شود.

نمایندگی‌های مجاز نیشان در انتخاب محصولات واکس مناسب به شما کمک کنند.

### احتیاط

● خودروی خود را قبل از زدن واکس به سطح رنگ، به صورت کامل و تمیز بشویید.

● همواره دستورات سازنده واکس را رعایت کنید.

● از واکس حاوی ترکیبات ساینده، برنده یا شوینده‌هایی که ممکن است به پرداخت خودرو آسیب بزنند استفاده نکنید.

ترکیبات شستشوی ماشین یا پولیش کردن خشن بر روی پرداخت رنگ پوشش تمیز/رنگ پایه ممکن است پرداخت را محو کرده یا لکه‌های دایروی به جا بگذارد.

## شستشوی قسمت داخلی

هر از چند بار گرد و غبار آزاد را از روی تودوزی داخلی، قطعات پلاستیکی و صندلیها با استفاده از جاروبرقی یا برس نرم پاک کنید. سطوح چرم و وینیل را با یک پارچه تمیز نرم مرطوب شده با محلول صابون ملایم شسته و سپس با یک پارچه خشک و نرم آن را پاک کنید. مراقبت و شستشوی منظم به منظور حفظ ظاهر چرم لازم است.

قبل از استفاده از محافظ پارچه، توصیه‌های سازنده را مطالعه کنید. برخی محافظهای پارچه حاوی مواد شیمیایی هستند که ممکن است ماده صندلی را لک یا سفید کنند.

از یک پارچه نرم که فقط با آب مرطوب شده است برای شستن حفاظهای لنز پشت آمپر استفاده کنید.

### احتیاط

- هرگز از بنزن، تینر یا مواد مشابه استفاده نکنید.
- ذرات کوچک گرد و غبار می‌تواند ساینده باشد و به سطوح چرمی آسیب بزنند و باید فوراً تمیز شوند. از صابون چرم، واکس خودرو، پولیشها، روغن‌ها، مایعات شوینده، حلالها، شوینده‌ها یا شوینده‌های با پایه آمونیاک استفاده نکنید زیرا ممکن است به پرداخت طبیعی چرم آسیب بزنند.
- هرگز از محافظهای پارچه‌ای استفاده نکنید، مگر اینکه سازنده توصیه کرده باشد.
- از شوینده‌های شیشه یا پلاستیک بر روی لنز مجموعه پشت آمپر استفاده نکنید.

## رینگ‌های آلومینیومی

چرخها را به صورت منظم با اسفنج مرطوب شده با محلول صابون ملایم، مخصوصاً در زمستان در نواحی که نمک جاده استفاده می‌شود بشویید. بقایای نمک حاصل از نمک جاده می‌تواند رنگ چرخها را در صورتی که به صورت منظم شستشو نشوند، عوض کند.

### احتیاط

دستورات شرح داده شده در قسمت زیر را رعایت کنید تا از لکه‌لکه شدن یا رنگ برگشتگی چرخها جلوگیری شود.

- از شوینده‌ای برای شستشوی چرخها استفاده نکنید که حاوی ترکیبات قوی اسیدی یا قلیایی هستند.
- شوینده چرخها را در هنگامی که چرخها داغ هستند استفاده نکنید. دمای چرخها باید با دمای محیط یکسان باشد.
- ظرف ۱۵ دقیقه پس از اعمال شوینده، چرخ را به صورت کامل با آب بشویید تا شوینده شسته شود.

### قطعات کرومی

تمام قطعات کرومی را به صورت منظم با پولیش غیرساینده کروم تمیز کنید تا پرداخت آنها حفظ شود.

## شیشه

از شیشه‌شو برای رفع کردن لایه دوده و گرد و غبار از سطوح شیشه استفاده کنید. معمولاً پس از پارک کردن خودرو در زیر نور گرم خورشید، روی شیشه لایه‌ای از آلودگی می‌نشیند. شیشه شو و پارچه نرم به سادگی این لایه را رفع می‌کند.

### زیربندنه

در نواحی که نمک جاده در زمستان استفاده می‌شود، زیر بدنه خودرو باید به صورت منظم تمیز شوند تا از تشکیل شدن لایه خاک و نمک و تسریع خوردگی زیر بدنه و سیستم تعلیق جلوگیری شود.

قبل از فصل زمستان و مجدداً در بهار، آب بند زیر باید بازمینی و در صورت نیاز مورد رسیدگی مجدد قرار گیرد.

### چرخها

- چرخها را در هنگام شستشوی خودرو بشویید تا ظاهر آنها حفظ شود.
- کناره داخلی چرخها را در هنگام تعویض چرخ یا شستشوی زیر خودرو بشویید.
- از شوینده‌های ساینده در هنگام شستشوی چرخها استفاده نکنید.
- رینگ‌ها را از لحاظ عدم وجود خوردگی و داشتن لبه تیز مورد بررسی قرار دهید، این امر ممکن است باعث کم بادی تایر و یا صدمه دیدن فاق تایر شود.
- NISSAN توصیه می‌کند که چرخهای جاده‌ای واکس زده شوند تا از آنها در مقابل نمک جاده در نواحی که از آنها در زمستان استفاده می‌شود، محافظت کند.

## خوشبوکننده‌های هوا

بیشتر خوشبوکننده‌های هوا از حلالی استفاده می‌کنند که بر روی بخش داخلی خودرو اثراتی دارد. در صورتی که از خوشبوکننده هوا استفاده می‌کنید، اقدامات احتیاطی زیر را انجام دهید:

- خوشبوکننده‌های هوای نوع آویز در هنگام تماس با سطوح داخلی خودرو باعث تغییر رنگ دائمی می‌شوند. خوشبوکننده را در جایی قرار دهید که بدون تماس با سطوح داخلی آزادانه معلق باشد.
- خوشبوکننده‌های هوای نوع مایع نوعاً بر روی دریچه‌ها گیر داده می‌شوند. این محصولات ممکن است در صورت پاشش بر روی سطوح داخلی، باعث خسارات فوری و تغییر رنگ شوند.

به دقت دستورات سازنده را قبل از استفاده از خوشبوکننده‌های هوا استفاده کنید.

## زیرپایه‌ها

استفاده از زیرپایه‌های NISSAN (در صورت تجهیز) می‌تواند عمر پوشش کف خودرو را افزایش داده و تمیز کردن داخل خودرو را راحت‌تر می‌کند. صرف‌نظر از آنکه چه زیرپایه استفاده می‌شود، مطمئن شوید که با خودرو شما مطابقت داشته باشند و به درستی در فضای زیر پا جا گرفته و با عملکرد پدالها تداخل نداشته باشند. زیرپایه‌ها ممکن است با شستشوی منظم نگهداری شده و در صورتی که بیش از حد مستهلک شده باشند، تعویض شوند.

## لوازم کمکی برای استقرار زیرپایی

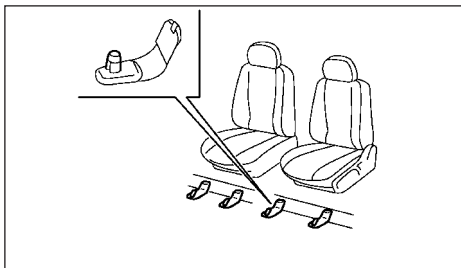

این خودرو شامل گیره زیرپایی جلو است که به عنوان لوازم کمکی برای استقرار زیرپایی استفاده می‌شود. زیرپایی NISSAN به صورت ویژه برای خودرو مدل شما طراحی شده است.

زیرپایی را در هنگامی که آن را در مرکز قسمت زیر پا قرار داده‌اید، با قراردادن قلاب گیره زیرپایی در سوراخ پولکی زیرپایی مستقر کنید.

به صورت دوره‌ای بازبینی کنید که زیرپایه‌ها در جای صحیح خود باشند.

## شیشه

از شیشه شوی برای رفع لایه دوده و گرد و غبار از سطوح شیشه استفاده کنید. معمولاً پس از پارک کردن خودرو در زیر نور گرم خورشید، سطح شیشه با لایه‌ای از دود یا چربی پوشیده می‌شود. شیشه شوی و پارچه نرم به سادگی این لایه را رفع می‌کند.

## احتیاط

در هنگام شستن داخل شیشه‌ها از ابزارهای تیز، شوینده‌های سایشی یا شوینده‌های ضدعفونی کننده با پایه کلرین استفاده نکنید. این موارد ممکن است به المنت‌های برقی، مانند اجزای مه‌زدای شیشه عقب آسیب بزنند.

## کمربندهای ایمنی



• اجازه ندهید که کمربندهای ایمنی مرطوب وارد محفظه کشش شوند.

• از سفیدکننده، رنگ یا حلالهای شیمیایی برای شستن کمربندهای ایمنی استفاده نکنید، زیرا این مواد ممکن است به شدت بافت کمربند ایمنی را ضعیف کنند.

کمربندهای ایمنی با پاک کردن توسط یک اسفنج مرطوب شده با محلول صابون ملایم قابل شستشو هستند.

قبل از استفاده از کمربندها اجازه دهید که به طور کامل در سایه خشک شود. (به قسمت کمربندهای ایمنی در بخش ۱.صندلیها، کمربندهای ایمنی و سیستم کمربندی ایمنی مراجعه کنید.)

متداولترین عوامل دخیل در خوردگی خودرو

- تجمع گرد و غبار جاذب رطوبت در بخشهای بدنه، حفره‌ها و سایر قسمت‌ها
- خسارات وارده به رنگ و سایر پوششهای محافظ ناشی از پریدن ماسه و سنگ یا تصادفات جزئی در ترافیک

عوامل محیطی تأثیرگذار بر سرعت خوردگی رطوبت

تجمع شن، گرد و خاک و آب بر روی کناره‌های بدنه خودرو می‌تواند باعث تسریع خوردگی شود. پوششهای مرطوب کف در داخل خودرو کاملاً خشک نمی‌شوند. این موارد باید جهت خشک شدن بیرون آورده شوند تا از خوردگی صفحات کف جلوگیری شود.

رطوبت نسبی

سرعت خوردگی در نواحی با رطوبت نسبی بالا بیشتر است.

دما

افزایش دما سرعت خوردگی قطعاتی را که به خوبی تهویه نمی‌شوند، افزایش می‌دهد. خوردگی همچنین در نواحی که در آنها دما بیش از حد انجماد باقی می‌ماند، تسریع می‌شود.

آلودگی هوا

آلودگی‌های صنعتی، وجود نمک در هوا در نواحی ساحلی، یا استفاده زیاد از نمک جاده فرآیند خوردگی را تسریع می‌کند. نمک جاده همچنین تجزیه رنگ سطوح را تسریع می‌کند.

حفاظت از خودرو در مقابل خوردگی

- خودرو خود را اغلب شستشو کرده و واکس بزنید تا تمیز بماند.
- همواره بدنه را در خصوص خسارات جزئی سطح رنگ مورد بازبینی قرار دهید و در صورت وجود در اسرع وقت آنها را تعمیر کنید.
- سوراخهای تخلیه آب را در زیر درها و صندوق عقب تمیز نگه دارید تا از تجمع آب جلوگیری شود.
- زیر بدنه را در خصوص تجمع شن، گرد و خاک یا نمک مورد بازبینی قرار دهید. در صورت وجود، در اسرع وقت آن را با آب بشویید.

احتیاط

- هرگز گرد و خاک، شن یا سایر بقایا را از محفظه سرنشین از طریق شستشو با شلنگ خارج نکنید. گرد و خاک را با جاروی برقی پاک کنید.
- هرگز اجازه ندهید که آب یا سایر مایعات با اجزای الکترونیکی داخل خودرو تماس پیدا کنند زیرا باعث خسارت دیدن آنها می‌شود.

مواد شیمیایی استفاده شده برای یخ زدایی سطح جاده بی‌نهایت خورنده هستند. این مایعات خوردگی و تجزیه اجزای زیر بدنه مانند سیستم آگزوز، محفظه سوخت و کابل‌های ترمز، سینی کف و گلگیر تسریع می‌کنند.

در زمستان زیر بدنه باید به صورت دوره‌ای تمیز شود. برای اطلاع از موارد حفاظت بیشتر در مقابل زنگ‌زدگی و خوردگی، که در برخی نواحی لازم است، با نمایندگی مجاز نیسان تماس بگیرید.



## 8 نگهداری و اقداماتی که خود باید انجام دهید

8-13	مایع شوینده شیشه	8-2	الزامات نگهداری
8-14	باتری	8-2	سرویس و نگهداری دوره‌ای
8-15	باتری کلید هوشمند	8-2	نگهداری عمومی
8-16	سیستم کنترل ولتاژ متغیر (در صورت تجهیز)	8-2	نقاطی که جهت تعمیر به آن‌ها مراجعه شود
8-16	فیوزها	8-2	نگهداری عمومی
8-16	محفظه موتور	8-2	توضیح موارد نگهداری عمومی
8-17	محفظه سرنشین	8-4	اقدامات احتیاطی نگهداری
8-19	چراغها	8-5	سیستم خنک‌کاری موتور
8-19	چراغهای جلو	8-5	بازبینی سطح مایع خنک‌کننده موتور
8-20	چراغهای بیرونی	8-6	تعویض مایع خنک‌کننده موتور
8-20	چراغهای داخلی	8-6	روغن موتور
8-21	موقعیت چراغها	8-6	بازبینی سطح روغن موتور
8-25	چرخ‌ها و تایرها	8-7	تعویض روغن موتور و فیلتر روغن موتور
8-25	سیستم پایش فشار باد تایر (TPMS)	8-8	حفاظت از محیط زیست
8-25	فشار باد تایر	8-9	تسمه موتور
8-25	نوع تایرها	8-9	شمع‌ها
8-26	زنجر چرخ	8-9	شمع‌های با نوک ایریدیوم (در صورت تجهیز)
8-26	جابجایی تایر	8-9	شمع‌های با نوک پلاتینیوم (در صورت تجهیز)
8-26	استهلاک و آسیب‌دیدگی تایر	8-10	ترمزها
8-27	عمر کارکرد تایر	8-10	بازبینی پدال ترمز
8-27	تعویض تایرها و چرخ‌ها	8-10	بوستر ترمز
8-27	بالانس چرخ‌ها	8-11	روغن ترمز
8-27	تایر زاپاس	8-11	روغن گیربکس اتوماتیک (CVT)
8-28	جدول سرویس ادواری	8-12	فیلتر هوا
		8-12	تیغه‌های برف پاک‌کن

برخی عملیات روزانه و منظم نگهداری برای نگهداری شرایط مناسب مکانیکی خودرو NISSAN شما و همچنین عملکرد مناسب آن از نظر نشر آلودگی و عملکرد موتور لازم است. برعهده مالک است که از انجام عملیات نگهداری مشخص شده و همچنین انجام عملیات نگهداری عمومی اطمینان حاصل کند.

شما به عنوان مالک خودرو، تنها کسی هستید که می‌توانید این امر را تضمین کنید که خودرو شما مورد مراقبت و نگهداری مناسب قرار گیرد.

### سرویس و نگهداری دوره‌ای

برای سهولت، اطلاعات سرویس‌های دوره‌ای مورد نیاز، در برگه اطلاعات وارانتی و دفترچه نگهداری به صورت مجزا فهرست شده و توضیح داده شده‌اند. به منظور اطمینان از انجام عملیات نگهداری مورد نیاز بر روی خودرو خود در فواصل منظم به این دفترچه مراجعه کنید.

### عملیات نگهداری عمومی

عملیات نگهداری عمومی شامل مواردی می‌شود که باید طی عملکرد روزمره خودرو مورد بازبینی قرار گیرند. این موارد برای حفظ عملکرد صحیح خودرو شما لازم هستند. برعهده شما است که این اقدامات را به صورت منظم طبق آنچه تعیین شده است انجام دهید.

انجام بازبینی‌های نگهداری عمومی مستلزم حداقل مهارت‌های مکانیکی و فقط ابزارهای عمومی محدودی در ارتباط با خودرو است.

این بازبینی‌ها یا بازرسی‌ها توسط خودتان، یک تکنسین مجرب یا اگر ترجیح می‌دهید، نمایندگی مجاز نیشان قابل انجام هستند.

## نگهداری عمومی

در طول عملیات روزانه عادی خودرو، نگهداری عمومی باید به صورت منظم طبق آنچه در این بخش تجویز شده است، انجام شود. اگر هر گونه صدا، ارتعاش یا بوی غیرعادی تشخیص دادید، حتماً دلیل آن را مورد بازبینی قرار دهید یا اینکه از نمایندگی مجاز نیشان بخواهید این کار را برای شما انجام دهند. علاوه بر این، اگر فکر می‌کنید خودرو نیاز به تعمیر دارد باید به نمایندگی مجاز نیشان مراجعه کنید. در هنگام انجام هر گونه بازبینی یا کارهای نگهداری، به دقت اقدامات احتیاطی نگهداری مندرج در ادامه این بخش را رعایت کنید.

### توضیح موارد نگهداری عمومی

توضیحات اضافی در خصوص موارد زیر که با ستاره (\*) مشخص شده‌اند در ادامه این بخش ارائه شده است.

موارد نگهداری فهرست شده در این قسمت باید در طول زمان اجرا شوند مگر اینکه به گونه‌ای دیگر مقرر شده باشد.

### درب‌ها و درب موتور:

بازبینی کنید که تمام درها، درب موتور و همچنین در عقب به درستی کار کنند. همچنین مطمئن شوید که تمام قفل‌های درب محکم باشند. لولاها و بست‌های درب را در صورت نیاز روغنکاری کنید. مطمئن شوید که قفل نگهدارنده ثانویه درب موتور در هنگامی که قفل اولی آزاد می‌شود، مانع باز شدن آن می‌شود.

در هنگام رانندگی در نواحی که از نمک جاده یا سایر مواد خورنده استفاده می‌کنند، به دفعات بیشتری روانکاری را انجام دهید.

## چراغ‌ها\*:

چراغ‌های جلو را به صورت منظم تمیز کنید. مطمئن شوید که چراغ‌های جلو، چراغ‌های ترمز، چراغ‌های عقب، چراغ‌های راهنما و سایر چراغ‌ها همه به درستی کار کرده و محکم سر جای خود قرار دارند. همچنین جهت تابش چراغ‌های جلو را بازبینی کنید.

## تایرها\*:

فشار را به صورت دوره‌ای و قبل از سفرهای طولانی، به کمک فشار سنج چک کنید در صورت نیاز فشار را در کلیه تایرها از جمله تایر زاپاس در سطح تعیین شده تنظیم کنید.

## جابجایی تایر\*:

برای مدل‌های چهارچرخ محرک (4WD) اگر تایرهای جلو و عقب یک اندازه باشند، تایرها باید هر ۵,۰۰۰ کیلومتر جابجا شوند.

تایرهایی که دارای علامت جهت‌دار هستند فقط بین جلو و عقب قابل جابجایی هستند.

مطمئن شوید که علائم جهت‌دار پس از اتمام جابجایی تایرها به سمت جهت جابجایی چرخ‌ها باشند.

در صورتی که تایرهای جلو دارای اندازه‌ای متفاوت با تایرهای عقب باشند؛ نمی‌توان تایرها را جابجا کرد.

به هر حال، زمان‌بندی جابجایی تایرها ممکن است بسته به عادات رانندگی شما و شرایط سطح جاده تغییر کند.

## اجزای فرستنده سیستم پایش فشار تایر باد (TPMS):

آب‌بند پولکی فرستنده TPMS، تویی و درپوش سوپاپ را در هنگام تعویض تایرها به دلیل استهلاک یا کارکرد تعویض کنید.

## نظیم زوایا و بالانس چرخ‌ها:

اگر خودرو در هنگام رانندگی بر روی سطوح مستقیم و مسطح به یک سمت کشیده شود یا اگر استهلاک غیریکنواخت یا غیرعادی را در تایر شاهد باشید، ممکن است نیاز به تنظیم زوایای چرخ‌ها لازم باشد. اگر فرمان یا صندلی در سرعت‌های عادی بزرگراه‌ها ارتعاش داشته باشند، ممکن است بالانس چرخ‌ها لازم باشد.

## شیشه جلو:

شیشه جلو را به طور منظم تمیز کنید. حداقل هر شش ماه شیشه جلو را در خصوص ترک یا سایر خسارات بازبینی کنید. در صورت نیاز آن را تعویض کنید.

## تیغه‌های برف پاک‌کن\*:

اگر تیغه‌ها به درستی عمل نمی‌کنند، ترک یا فرسودگی آن‌ها را بازبینی کنید. در صورت نیاز آن‌ها را تعویض کنید.

## داخل خودرو

موارد نگهداری فهرست شده در این قسمت باید به صورت منظم، مثلاً در هنگام انجام عملیات سرویس‌های دوره‌ای، شستشوی خودرو و ... بازبینی

## پدال گاز:

بازبینی کنید که پدال عملکرد یکنواخت و نرمی داشته باشد و مطمئن شوید که پدال گیر نمی‌کند و نیاز به فشار غیریکنواخت ندارد. زیرپایی را از پدال دور نگه دارید.

## پدال ترمز\*:

بازبینی کنید که پدال عملکرد یکنواخت و نرمی داشته باشد و مطمئن شوید که در هنگامی که پدال به صورت کامل فشار داده می‌شود، فاصله مناسبی از زیرپایی داشته باشد. کارکرد بوستر ترمز را بازبینی کنید. مطمئن شوید که زیرپایی‌ها از پدال فاصله داشته باشد.

## کمر بند ایمنی:

تمام قطعات سیستم کمر بند ایمنی (مانند سگک، قلاب، تنظیم کننده و بخش کششی) به خوبی و به نرمی کار می‌کنند و محکم نصب شده‌اند. بافت کمر بند را در خصوص بریدگی، فرسودگی، استهلاک یا خسارات بازبینی کنید.

## فرمان:

هر گونه تغییر در شرایط فرمان، مانند آزادی بیش از حد، سختی حرکت یا سر و صدای غیرعادی را بازبینی کنید.

## چراغ‌های هشدار و یادآوری‌های صوتی:

مطمئن شوید که کلیه چراغ‌های هشدار/نشانگرها و یادآوری‌های صوتی به درستی کار می‌کنند.



## مه‌زدای شیشه جلو:

بازبینی کنید که از خروجی مه‌زدا در هنگامی که بخار یا تپویه مطبوع کار می‌کند، هوا به درستی خارج می‌شود.

## شیشه‌شوی و برف پاک‌کن شیشه جلو\*:

بازبینی کنید که شیشه‌شوی و برف پاک‌کن به درستی کار می‌کنند و برف پاک‌کن رگه‌رگه نشده است.

## زیر درب موتور و خودرو

موارد نگهداری فهرست شده در این قسمت باید به صورت دوره‌ای (مثلاً هر بار که روغن موتور را تعویض کرده یا بنزین می‌زنید) بازبینی شوند:

## باتری\*:

به استثنای باتریهای بدون نیاز به رسیدگی، سطح مایع باتری را در هر سلول آن بازبینی کنید. این سطح باید بین خطوط فوقانی و تحتانی باشد. خودروهایی که در دمای بالا یا تحت شرایط شدید کار می‌کنند، باید به دفعات بیشتر سطح مایع باتری آن‌ها چک شود.

## سطح روغن ترمز\*:

مطمئن شوید که سطح روغن ترمز در مخزن بین خطوط حداکثر و حداقل باشد.

## سطح مایع خنک‌کننده موتور\*:

در هنگامی که موتور سرد است، سطح مایع خنک‌کننده را بازبینی کنید. مطمئن شوید که سطح مایع خنک‌کننده در مخزن بین خطوط حداکثر و حداقل باشد.

## تسمه‌های محرک موتور\*:

مطمئن شوید که تسمه‌های محرک فرسوده، مستهلک، ترک خورده یا چرب نباشند.

## سطح روغن موتور\*:

روغن موتور را پس از پارک کردن خودرو بر روی سطح صاف و در حالیکه موتور خاموش است بازبینی کنید.

## نشستی مایعات

پس از پارک کردن خودرو برای مدت مشخص، زیر خودرو را در خصوص نشستی سوخت، روغن، آب یا سایر مایعات بازبینی کنید. چکیدن آب از تپویه مطبوع پس از استفاده عادی است. اگر متوجه هر گونه نشستی شدید یا اگر بوی بنزین احساس کردید، دلیل را بازبینی کرده و بلافاصله اصلاح کنید.

## مایع شیشه‌شو\*:

بازبینی کنید که مایع کافی در مخزن باشد.

## اقدامات احتیاطی عملیات نگهداری

در هنگام انجام هر گونه کار بازرسی یا نگهداری بر روی خودرو، همواره مواظب باشید که از آسیبهای جدی اتفاقی برای خودتان و وارد شدن خسارت به خودرو جلوگیری کنید. اقدامات زیر اقدامات احتیاطی عمومی است که باید به دقت رعایت شوند:



هشدار

- خودرو را بر روی یک سطح صاف پارک کنید، ترمز دستی را محکم بکشید و جلوی چرخ‌ها مانع بگذارید تا از حرکت خودرو جلوگیری شود. اهرم تعویض گیربکس را در وضعیت P (پارک) قرار دهید.

- در هنگام انجام هرگونه تعویض قطعات یا تعمیر، مطمئن شوید سوئیچ استارت در وضعیت خاموش یا قفل باشد.
- در هنگامی که موتور داغ است، در قسمت محفظه موتور کار نکنید. همیشه موتور را خاموش کرده و صبر کنید تا خنک شود.

- اگر باید با موتور در حالت روشن کار کنید، دست‌ها، لباس، مو و ابزار را از فن‌ها، تسمه‌ها و سایر قطعات متحرک دور نگه دارید.

- توصیه می‌شود که هر گونه لباس آزاد و هر گونه جواهرات مانند حلقه، ساعت و ... را قبل از کار بر روی خودرو در آورید.

- اگر باید موتور را در یک فضای بسته مانند پارکینگ روشن کنید، حتماً از تپویه صحیح گازهای آگزوز مطمئن شوید.

- هرگز زیر خودرویی که با جک نگه داشته شده است نروید.
- مواد دودزا، مشتعل و جرقه‌ها را از محفظه سوخت و باتری دور نگه دارید.

- هرگز باتری یا هیچ‌یک از کانکتورهای تجهیزات الکتریکی مجهز به ترانزیستور هستند را در حالیکه سوئیچ استارت در وضعیت روشن است، متصل یا قطع نکنید.

- هرگز کانکتور دسته سیم اجزای مربوط به موتور یا سیستم انتقال قدرت را در حالیکه سوئیچ استارت در وضعیت روشن است، قطع باقی نگذارید.

- در مدل‌های موتور بنزینی با سیستم سوخت‌رسانی (MPI) فیلتر سوخت یا خطوط سوخت فقط باید توسط نمایندگی مجاز نیسان سرویس شوند زیرا خطوط سوخت ممکن است حتی در هنگامی که موتور خاموش است، تحت فشار شدید باشند.



هشدار

- هرگز درپوش محافظه رادیاتور موتور را در هنگامی که موتور داغ است، باز نکنید. این کار می‌تواند باعث سوختگی شدید در نتیجه فشار بالای سیال خروجی از محافظه رادیاتور موتور شود. صبر کنید تا موتور و رادیاتور خنک شوند.
- مایع خنک‌کننده موتور سمی است و باید به دقت در ظروف علامتگذاری شده خارج از دسترس کودکان نگهداری شود.

سیستم خنک‌کاری موتور در کارخانه با یک مایع خنک‌کننده موتور باکیفیت با عمر چندساله و طولانی پر شده است. محلول ضدیخ حاوی مواد جلوگیری کننده از زنگ‌زدگی و خوردگی هستند، و بدین ترتیب افزودنیهای دیگری برای سیستم خنک‌کننده لازم نیست.

### احتیاط

- هرگز از افزودنیهای سیستم خنک‌کاری مانند سیلر رادیاتور استفاده نکنید. افزودنی‌ها ممکن است سیستم خنک‌کاری را مسدود کرده و باعث وارد شدن خسارت به موتور، سیستم انتقال قدرت و/یا سیستم خنک‌کاری شوند.
- در هنگام افزودن یا تخلیه کردن مایع خنک‌کننده موتور، مطمئن شوید که از مایع خنک‌کننده موتور اصل NISSAN با معادل آن از نظر کیفیت استفاده کنید.

خودرو شما به یک فن خنک‌کننده خودکار موتور مجهز است. ممکن است این فن در هر زمانی بدون هشدار، حتی انگامی که سوئیچ استارت در وضعیت خاموش است و موتور کار نمی‌کند، به حرکت درآید. به منظور اجتناب از آسیب دیدن، همیشه قبل از کار در مجاورت فن، کابل منفی باتری را قطع کنید.

همواره هنگامی که بر روی خودرو کار می‌کنید از عینک محافظ استفاده کنید.

هرگز کانکتور دسته سیم‌های اجزای مربوط به موتور یا سیستم انتقال قدرت را در هنگامی که سوئیچ استارت در وضعیت روشن است، به حال خود رها نکنید.

از تماس مستقیم با روغن موتور و مایع خنک‌کننده استفاده شده اجتناب کنید. دور ریختن نامناسب روغن موتور، مایع خنک‌کننده موتور، و/یا مایعات خودرو می‌تواند باعث آسیب دیدن محیط زیست شود. همواره مقررات محلی را در خصوص امحاء مایعات خودرو رعایت کنید.

این بخش ۸. عملیات نگهداری و اقداماتی که خود باید انجام دهید، صرفاً دستورالعمل‌هایی را در خصوص مواردی که انجام آنها برای مالک نسبتاً آسان هستند، ارائه می‌کند. بایستی اطلاع داشته باشید که سرویس کردن ناقص یا نادرست منجر به مشکلات عملیاتی یا آلودگی‌های بیش از حد شده و می‌تواند پوشش وارانتی را تحت‌الشعاع قرار دهد. در صورتی که در خصوص هر یک از سرویس‌ها مشکوک هستید، آن را توسط نمایندگی مجاز نپسا انجام دهید.

از مایع خنک‌کننده موتور اصل NISSAN یا معادل آن از نظر کیفیت استفاده کنید. مایع خنک‌کننده موتور اصل NISSAN یک مبرد نوع پیش مخلوط شده (با نسبت اختلاط ۵۰٪) است.

استفاده از سایر انواع محلولهای مایع خنک‌کننده می‌تواند به سیستم خنک‌کننده موتور آسیب بزند.

رادیاتور به یک درپوش تخلیه فشار مجهز است. به منظور جلوگیری از آسیب دیدن موتور، تنها از درپوش رادیاتور اصل NISSAN در هنگام نیاز به تعویض، استفاده کنید.

### بازبینی سطح مایع خنک‌کننده موتور

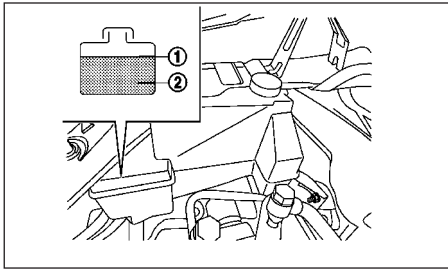

سطح مایع خنک‌کننده موتور در منبع انبساط را هنگامی که دمای موتور پایین است بررسی کنید. اگر سطح مایع خنک‌کننده کمتر از میزان حداقل (۲) باشد تا سطح حداکثر (۱) اضافه کنید. اگر مخزن خالی باشد، سطح مایع خنک‌کننده را در رادیاتور در هنگامی که موتور سرد است، بازبینی کنید. اگر مایع خنک‌کننده کافی در رادیاتور وجود نداشته باشد، مایع خنک‌کننده موتور را از طریق دریچه پرکن پر کرده و همچنین تا سطح حداکثر (۱) در منبع انبساط بریزید.

## روغن موتور

### بازبینی سطح روغن موتور

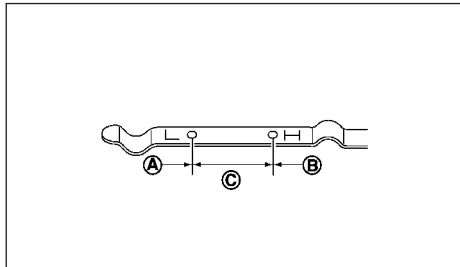

اگر سیستم خنک‌کاری موتور به دفعات نیازمند مایع خنک‌کننده باشد، جهت انجام بررسی‌های لازم به نمایندگی نیشان مراجعه کنید.

### تعویض مایع خنک‌کننده موتور

در صورت نیاز به تعویض با نمایندگی مجاز نیشان تماس بگیرید.

تعمیرات اصلی سیستم خنک‌کاری باید توسط نمایندگی مجاز نیشان انجام شود. دستورالعمل سرویس در کتب مربوط به راهنمای سرویس NISSAN قابل مطالعه است. سرویس یا تعویض نادرست مایع خنک‌کننده موتور می‌تواند منجر به کاهش سطح عملکرد بخاری و داغ کردن موتور شود.

### هشدار

- برای جلوگیری از خطر سوختگی، هرگز در هنگامی که موتور داغ است، مایع خنک‌کننده را تعویض نکنید.
- هرگز درپوش مخزن رادیاتور یا منبع انبساط را در هنگامی که موتور داغ است، باز نکنید. در اثر سیال پرفشاری که از رادیاتور خارج می‌شود، ممکن است سوختگی‌های جدی رخ دهد.
- از تماس مستقیم پوست با مایع خنک‌کننده مستعمل خودداری کنید. اگر پوست تماس پیدا کرد، آن را به صورت کامل با صابون یا دستمال یا دستمال در اسرع وقت بشویید.
- مبرد را خارج از دسترس کودکان و حیوانات خانگی نگه دارید.
- مبرد موتور باید به صورت صحیح دور ریخته شود. مقررات محلی را در این خصوص مطالعه نمایید.

8-6 نگهداری و اقداماتی که خود باید انجام دهید

معمولاً کمی روغن موتور بین فواصل نگهداری یا در دوره عملیات آزمایشی، بسته به شدت شرایط رانندگی اضافه می‌کنند.

### احتیاط

سطح روغن باید به صورت منظم بازبینی شود. کار کردن با مقادیر ناکافی روغن می‌تواند به موتور صدمه بزند و این صدمه تحت پوشش گارانتی نخواهد بود.

### تعویض روغن موتور

### هشدار

- روغن مصرف شده نباید به زمین، کانال آب، رودخانه و ... ریخته شود. باید در ظروف زباله با امکانات مخصوص ریخته شود. NISSAN توصیه می‌کند که روغن را توسط نمایندگی مجاز نیشان تعویض کنید.
  - مواظب باشید خودتان را نسوزانید، زیرا روغن موتور داغ است.
  - تماس مداوم و مکرر با روغن موتور مستعمل ممکن است باعث سرطان پوست می‌شود.
  - از تماس مستقیم پوست با روغن مستعمل خودداری کنید. اگر پوست تماس پیدا کرد، آن را به طور کامل با صابون و مایع دستشویی یا مقدار زیادی آب در اسرع وقت بشویید.
  - روغن موتور مستعمل را در ظروف علامت‌گذاری شده دور از دسترس کودکان نگهداری کنید.
1. خودرو را بر روی یک سطح مسطح پارک کرده و ترمز حالت پارک را فعال نمایید.
  2. موتور را روشن کرده و آن را گرم کنید تا اینکه دمای موتور به دمای عملیاتی عادی برسد. (حدود ۵ دقیقه)
  3. موتور را خاموش کنید.
  4. حداقل ۱۰ دقیقه صبر کنید تا روغن موتور به کارتل روغن برگردد.
  5. گیج روغن را برداشته و تمیز کنید.
  6. آن را مجدداً به صورت کامل داخل کنید.
  7. گیج اندازه‌گیری سطح روغن را مجدداً بیرون بیاورید و سطح روغن را بازبینی کنید. باید در محدوده عادی باشد. (C)
  8. اگر سطح روغن کمتر از (A) باشد، درپوش پرکن روغن موتور را باز کرده و روغن توصیه شده را بریزید. از اضافه کردن روغن موتور بیش از اندازه توصیه شده خودداری کنید. (B)
  9. در هنگام پر کردن روغن موتور، گیج روغن را بیرون نیاورید.
  9. سطح روغن را مجدداً با گیج روغن بازبینی کنید.

## آماده‌سازی خودرو

۱. خودرو را بر روی یک سطح مسطح پارک کرده و ترمز دستی را بکشید.
۲. موتور را روشن کرده و آن را گرم کنید تا اینکه دمای موتور به دمای عملیاتی عادی برسد. (حدود ۵ دقیقه)
۳. موتور را خاموش کنید.
۴. ۱۰ دقیقه صبر کنید تا روغن موتور به کارتل روغن برگردد.
۵. با استفاده از یک جک زمینی مناسب و استندهای ایمنی جک خودرو را بالا برده و نگه دارید.
  - استندهای ایمنی جک را زیر نقاط نصب جک قرار دهید.
  - یک تبدیل مناسب باید به رکابی استند جک متصل شود.
۶. درپوش زیری موتور را (در صورت تجهیز) درآورید.
  - گیره‌های پلاستیکی درپوش زیری را باز کنید.

## روغن موتور و فیلتر

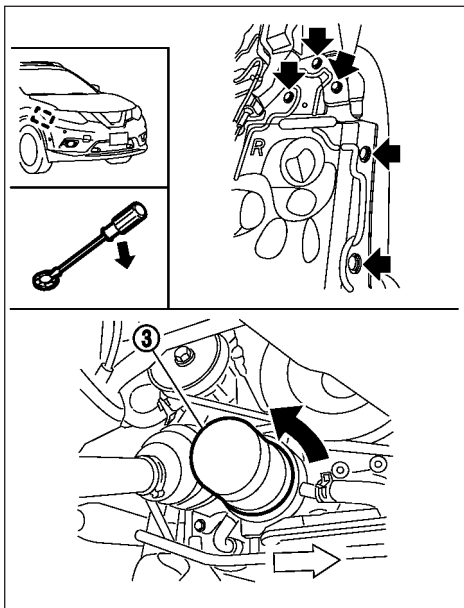
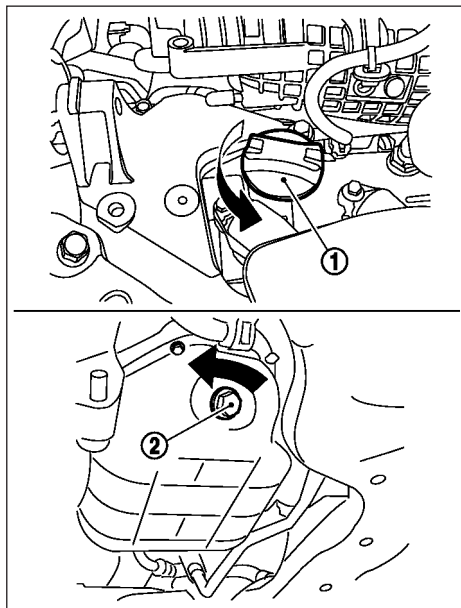

① درپوش پرکن روغن

② پیچ تخلیه روغن

③ فیلتر روغن

۱. یک سینی تخت بزرگ زیر پیچ تخلیه قرار دهید.

۲. پیچ تخلیه را باز کنید.

۳. درپوش پرکن روغن را برداشته و روغن را کاملاً تخلیه کنید.

اگر نیاز به تعویض فیلتر روغن باشد. در همین مرحله فیلتر را نیز باز کرده و تعویض کنید.

**احتیاط**

روغن دورریز باید به صورت مناسب دور انداخته شود. در این خصوص به مقررات محلی مراجعه کنید.

۴. درپوش پلاستیکی روی موقعیت فیلتر روغن را با برداشتن گیره‌های پلاستیکی کوچک طبق شکل بردارید.

۵. فیلتر روغن را با یک آچار فیلتر روغن شل کنید.

۶. فیلتر روغن را با کمک دست باز کنید.

۷. سطح سوار کردن فیلتر روغن موتور را با پارچه تمیز پاک کنید.

مطمئن شوید که واشرهای مستعمل باقیمانده بر روی سطح نشیمنگاه را بیرون بیاورید.

۸. واشر جدید را به روغن موتور تمیز آغشته کنید.

۹. واحد فیلتر روغن موتور را با دست سفت کنید تا اینکه مقاومت کمی احساس کنید، سپس دوسوم دور دیگر آن را بچرخانید.

گشتاور سفت کردن فیلتر روغن موتور

**N.m 20 – 15**

**(ft-lb 15-11 , 2.0kg-m – 1.5)**

۱۰. پیچ تخلیه را با واشر جدید مجدداً نصب کنید. پیچ تخلیه را محکم با یک آچار سفت کنید. نیروی بیش از حد اعمال نکنید.

گشتاور سفتی بست تخلیه

**N.m 39 – 29**

**(ft-lb 29-22 , 4.0kg-m – 3.0)**

۱۱. روغن موتور توصیه شده را به مقدار توصیه شده پر کنید. (به قسمت ظرفیتهای توصیه شده مایعات/روانکارها در بخش ۹. اطلاعات فنی مراجعه کنید).

در هنگام پر کردن روغن موتور، گیج روغن را بیرون نیاورید.

۱۲. درپوش پرکن روغن موتور را محکم نصب کنید.

۱۳. موتور را روشن کنید.

۱۴. اطراف پیچ تخلیه را برای عدم نشستی بازبینی کنید. در صورت نیاز آن را تصحیح کنید.

۱۵. روغن مستعمل را به صورت مناسب دور بیندازید. در این خصوص به مقررات محلی خود مراجعه کنید.

۱۶. سطح روغن موتور را مطابق با دستورالعمل صحیح بازبینی کنید. (به قسمت بازبینی سطح روغن موتور در قسمتهای قبلی این بخش مراجعه کنید).

**پس از عملیات**

۱. خودرو را با دقت تا سطح زمین پایین بیاورید.

۲. روغن مستعمل و فیلتر را به صورت صحیح دور بیندازید.

**حفاظت از محیط زیست**

آلوده کردن مجاری و جریانهای آب و خاک غیرقانونی است. از امکانات جمع‌آوری مجاز زباله از جمله سایتها و گاراژهای شهری که امکاناتی جهت دورانداختن روغن مستعمل و فیلتر روغن مستعمل ارائه می‌کنند استفاده کنید. در صورت وجود ابهام، برای اطلاع از توصیه‌های مربوط به دورانداختن با مراجع محلی تماس بگیرید.

مقررات مربوط به آلودگی محیط زیست در هر کشوری متفاوت است.

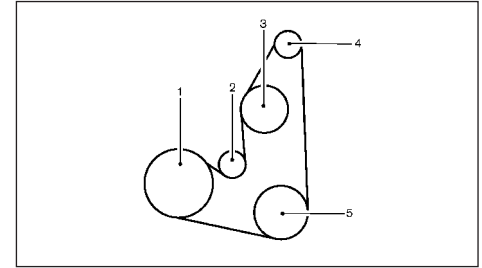

1. پولی میل‌لنگ
2. تسمه سفت‌کن اتوماتیک
3. واتر پمپ
4. دینام
5. کمپرسور کولر

تسمه را به صورت چشمی در خصوص استهلاک غیرعادی، بریدگی، ترک، فرسودگی یا شل بودن مورد بازبینی قرار دهد. شرایط تسمه را به صورت منظم بازبینی کنید. اگر تسمه در شرایط خوبی نباشد یا شل باشد، جهت تعویض آن به نمایندگی مجاز نیشان مراجعه کنید.

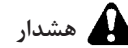

### هشدار

مطمئن شوید که موتور و سوئیچ استارت خاموش باشد و ترمز حالت پارک فعال باشد.

شمع‌ها را مطابق با برنامه سرویس و نگهداری نمایش داده شده در دفترچه نگهداری که به صورت مجزا ارائه شده است، تعویض کنید.

در صورت نیاز به تعویض، به نمایندگی مجاز نیشان مراجعه کنید.

شمع‌های با نوک ایریدیوم (در صورت تجهیز)

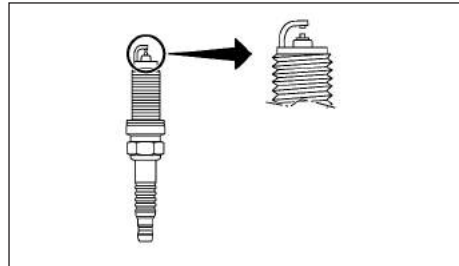

شمع‌ها با نوک ایریدیوم به اندازه انواع متداول شمع‌ها نیاز به تعویض ندارند. این شمع‌های به گونه‌ای طراحی شده‌اند که از انواع عادی شمع‌ها عمر طولانی‌تری داشته باشند.

### احتیاط

• شمع‌های با نوک ایریدیوم را پس از تمیز کردن یا تنظیم مجدد فاصله آن‌ها استفاده نکنید.

• همواره آن‌ها را با شمع‌های توصیه شده با نوک ایریدیوم تعویض کنید.

شمع‌های با نوک پلاتینیوم (در صورت تجهیز) شمع‌های با نوک پلاتینیوم به اندازه انواع متداول شمع‌ها نیاز به تعویض ندارند. این شمع‌های به گونه‌ای طراحی شده‌اند که از انواع عادی شمع‌ها عمر طولانی‌تری داشته باشند.

### احتیاط

• شمع‌های با نوک پلاتینیوم را پس از تمیز کردن یا تنظیم مجدد فاصله آن‌ها استفاده نکنید.

• همواره آن‌ها را با شمع‌های توصیه شده با نوک پلاتینیوم تعویض کنید.

## بازبینی ترمز حالت پارک

به صورت دوره‌ای قابلیت نگه داشتن ترمز حالت پارک را با پارک کردن بر روی سراسیمبی و نگه داشتن خودرو فقط با ترمز حالت پارک بازبینی کنید. در صورتی که عملکرد مطلوبی نداشته باشد، جهت انجام تعمیرات لازم به نمایندگی مجاز نیشان مراجعه کنید.

## بازبینی کورس حرکت پدال ترمز

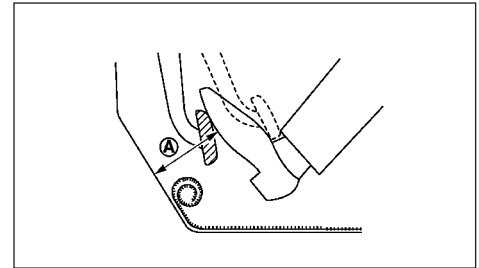

### ⚠ هشدار

اگر ارتفاع پدال ترمز پایی به موقعیت عادی باز نمی‌گردد، جهت انجام بررسی‌های لازم به نمایندگی مجاز نیشان مراجعه کنید.

در حالیکه موتور روشن است، فاصله بین حالت آزاد و فشرده پدال ترمز را بررسی کنید. اگر خارج از محدوده تعیین شده باشد، جهت انجام تعمیرات لازم به نمایندگی مجاز نیشان مراجعه کنید.

## نیروی فشار پدال

(lb 110 ,kg 50) N 490

میزان حرکت پدال ترمز: 75 mm (in 3.0) یا بیشتر

## ترمزهای تنظیم خودکار

خودرو شما مجهز به ترمزهای تنظیم خودکار است. این ترمزهای نوع دیسکی، هر بار که ترمز گرفته می‌شود، خود را به صورت خودکار تنظیم می‌کنند.

## هشدار فرسودگی لنت ترمز

لنت ترمز مجهز به هشدار فرسودگی است. هنگامی که لنت ترمز نیاز به تعویض داشته باشد، صدای سایش فلز در حالیکه خودرو در حال حرکت است شنیده خواهد شد. این صدا در وهله اول تنها هنگامی شنیده می‌شود که پدال ترمز فشار داده شده است. پس از فرسودگی بیشتر لنت ترمز، صدا همواره حتی هنگامی که پدال ترمز فشار داده نشده است، شنیده خواهد شد. در صورت شنیده شدن صدای هشدار فرسودگی، در سریعترین زمان ممکن ترمزها را مورد بازبینی قرار دهید.

تحت برخی شرایط رانندگی یا جوی، صدای جیرجیر یا سایر صداها از ترمز ممکن است شنیده شود. صداهای موردی ترمز در حین توقفهای سبک عادی است و بر روی کارکرد یا عملکرد سیستم ترمز تأثیری ندارد. فواصل زمانی مناسب بازرسی ترمزها باید رعایت شوند. برای اطلاعات بیشتر به دفترچه نگهداری مجزا مراجعه کنید.

## بوستر ترمز

کارکرد بوستر ترمز را به صورت زیر بازبینی کنید:

- در حالی که موتور خاموش است، پدال ترمز پایی را چند بار فشار داده و رها کنید. هنگامی که حرکت پدال ترمز (فاصله حرکت آن) نسبت به فشار دادن قبلی ثابت ماند، به مرحله بعد بروید.
  - در حالیکه پدال ترمز را فشار داده‌اید، موتور را استارت کنید. ارتفاع پدال باید کمی افت کند.
  - در حالیکه پدال ترمز را فشار داده‌اید، موتور را خاموش کنید. پدال را برای حدود ۳۰ ثانیه پایین نگه دارید. ارتفاع پدال نباید تغییر کند.
  - موتور را برای ۱ دقیقه بدون فشار دادن پدال ترمز روشن کرده و سپس خاموش کنید. پدال ترمز را چند بار فشار دهید. فاصله حرکت پدال به صورت تدریجی با هر بار فشار دادن کاهش می‌یابد زیرا حجم خالی توسط بوستر آزاد می‌شود.
- اگر ترمزها به صورت صحیح عمل نکنند، جهت انجام بررسی های لازم به نمایندگی مجاز نیشان مراجعه کنید.



هشدار

- تنها از روغن دست اول در ظروف دربسته استفاده کنید. روغن کهنه، نامرغوب یا آلوده ممکن است به سیستم ترمز آسیب بزند. استفاده از روغنهای نامناسب می تواند به سیستم ترمز آسیب رسانده و بر روی قابلیت خودرو در هنگام ترمزگیری تأثیر بگذارد.
- درپوش پرکن را قبل از برداشتن تمیز کنید.
- روغن ترمز سمی است و باید به دقت در ظروف علامت گذاری شده دور از دسترس اطفال نگهداری شوند.

احتیاط

روغن را بر روی سطوح رنگ شده نریزید. این کار به رنگ آسیب می زند. در صورت ریختن روغن آن را فوراً با آب فراوان بشویید.

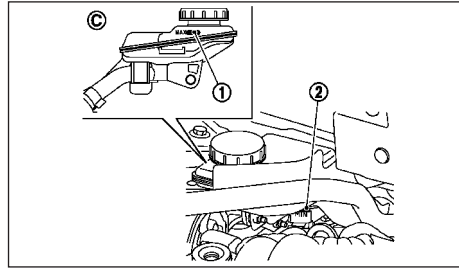

سطح روغن را در مخزن بازبینی کنید. اگر سطح روغن کمتر از خط MIN (2) باشد، چراغ هشدار روشن خواهد شد. تا خط MAX (1) روغن پر کنید. (برای اطلاع از انواع توصیه شده روغن به قسمت مایعات/روانکارهای توصیه شده و ظرفیت آنها در بخش ۹. اطلاعات فنی مراجعه کنید.)

در صورت نیاز به تعویض و افزودن روغن ترمز، لازم است تا سیستم ترمز توسط نمایندگی مجاز نیسان بررسی شود.

روغن گیربکس اتوماتیک (CVT)

در صورتی که نیاز به بازبینی یا تعویض باشد، با نمایندگی مجاز نیسان تماس بگیرید.

احتیاط

- تنها از روغن دنده اتوماتیک 3-NS اصل NISSAN استفاده کنید. این روغن را با روغن دیگری مخلوط نکنید.
- استفاده از روغن گیربکس به غیر از روغن گیربکس اتوماتیک 3-NS اصل NISSAN به سیستم انتقال قدرت اتوماتیک آسیب خواهد زد و این آسیب تحت پوشش وارانتی نمی باشد.



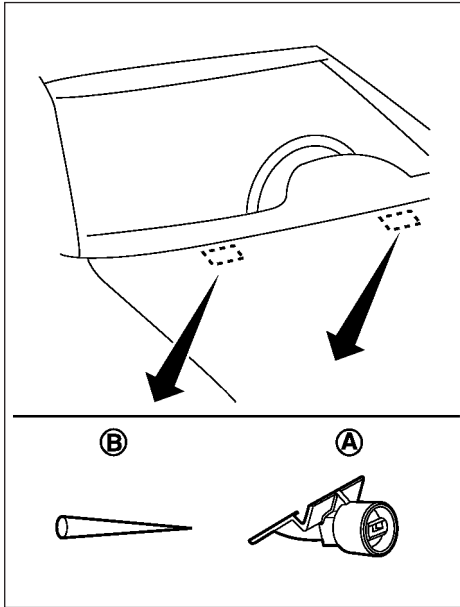

دقت کنید که نازل شوینده (A) مسدود نشود. این امر باعث اختلال در عملکرد شیشه‌شوی جلو می‌شود. اگر نازل مسدود شده باشد، جسم مسدود کننده را با یک سوزن یا سنجاق کوچک (B) بیرون بیاورید. دقت کنید که به نازل آسیب نزنید.

## تمیز کردن

اگر شیشه جلو یا شیشه عقب پس از استفاده از شیشه‌شوی تمیز نباشد یا اگر تیغه برف پاک‌کن در هنگام حرکت صدا بدهد، موم یا سایر موارد ممکن است بر روی تیغه یا شیشه جلو باشد.

سطح بیرونی شیشه جلو یا شیشه عقب را با محلول شوینده یا شوینده ملایم بشویید.

تیغه را با پاک کردن توسط پارچه آغشته به محلول شوینده یا شوینده ملایم تمیز کنید. سپس تیغه را با آب تمیز بشویید. اگر شیشه جلو یا عقب همچنان پس از تمیز کردن تیغه و استفاده از شیشه‌شوی، تمیز نباشد، تیغه‌ها را تعویض کنید.

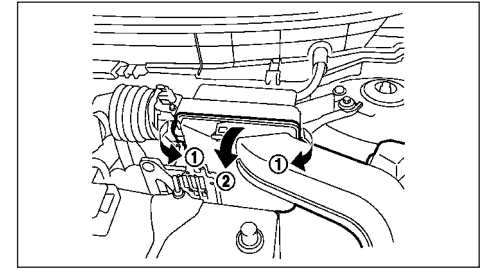

## هشدار !

کار کردن موتور بدون فیلتر تمیزکننده هوا، می‌تواند باعث سوختن شما و دیگران شود. فیلتر هوا نه تنها هوای ورودی را تمیز می‌کند، بلکه همچنین در صورت پس زدن شعله موتور، آن را متوقف می‌کند. اگر فیلتر تمیزکننده هوا نصب نباشد و موتور شعله را پس بزند، ممکن است آتش بگیرد. هرگز بدون فیلتر تمیزکننده هوا رانندگی نکنید. در هنگام کار کردن بر روی موتور بدون فیلتر تمیزکننده هوا مراقب باشید.

به منظور باز کردن فیلتر، گیره‌های فنری (1) را باز کرده و کاور (2) را به سمت بالا بکشید.

فیلترهای نوع کاغذ لزج نباید تمیز شده و مجدداً استفاده شوند. فیلترهای نوع کاغذ خشک را می‌توان تمیز کرده و مجدداً استفاده کرد. فیلتر را مطابق با برنامه سرویس و نگهداری شرح داده شده در دفترچه نگهداری مجزا تعویض کنید.

در هنگام تعویض فیلتر هوا، داخلی محفظه فیلتر هوا و کاور آن را با یک پارچه مرطوب پاک کنید.

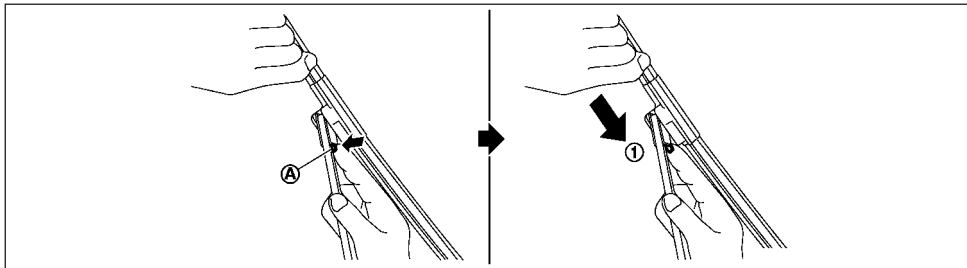
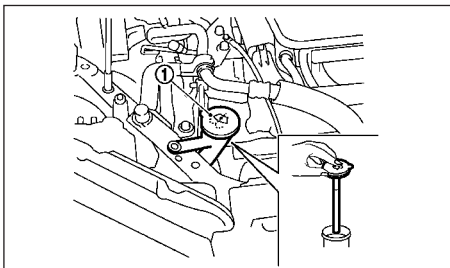

به منظور بازبینی سطح مایع، از انگشت خود استفاده کنید تا سوراخ مرکزی ① مجموعه درپوش/لوله را بگیرید و آن را از مخزن خارج کنید. اگر مایعی در لوله نباشد، مایع اضافه کنید. برای شستشوی بهتر یک مایع حلال شوینده به آب اضافه کنید. در زمستان، به شوینده شیشه جلو ضدیخ اضافه کنید. در خصوص نسبت اختلاف دستورات تولیدکننده را رعایت کنید.

#### احتیاط

- مایع خنک‌کننده (ضدیخ) موتور را با محلول شیشه‌شوی عوض نکنید. اینکار می‌تواند به رنگ صدمه بزند.
- همواره از مایع شیشه‌شوی توصیه شده توسط NISSAN استفاده کنید.

• تیغه‌های فرسوده برف پاک‌کن می‌تواند به شیشه جلو آسیب زده و دید راننده را مختل کنند.

#### تیغه برف پاک‌کن عقب

در صورت نیاز به بازبینی یا تعویض با نمایندگی مجاز نیشان تماس بگیرید.

#### تعویض

تیغه برف پاک‌کن را در صورت فرسودگی تعویض کنید.

قبل از تعویض تیغه‌های برف پاک‌کن، برف پاک‌کن باید کاملاً بلند شود تا از خراشیدن درب موتور یا آسیب دیدن بازوی برف پاک‌کن جلوگیری شود. برای بالا بردن بازوی برف پاک‌کن به قسمت سوئیچ برف پاک‌کن و شیشه‌شو در بخش ۲. ابزارها و کنترلرها مراجعه کنید.

۱. بازوی برف پاک‌کن را بالا بکشید تا از شیشه دور شود.  
 ۲. نوار آزاد کننده (A) را فشار داده و نگه دارید و سپس تیغه برف پاک‌کن را به سمت پایین حرکت دهید تا بیرون بیاورید. ①

۳. تیغه برف پاک‌کن را درآورید.

۴. تیغه جدید برف پاک‌کن را در بازوی برف پاک‌کن وارد کنید تا اینکه در موقعیت خود جا بخورد.

#### احتیاط

- پس از تعویض تیغه برف پاک‌کن، بازوی برف پاک‌کن را به وضعیت اصلی برگردانید. در غیر این صورت ممکن است در هنگامی که درب موتور باز می‌شود، ممکن است درب موتور خراشیده شود و باعث خسارت شود.

بازبینی سطح مایع باتری

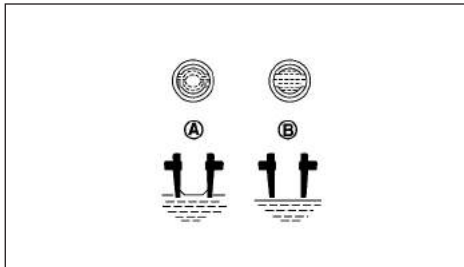
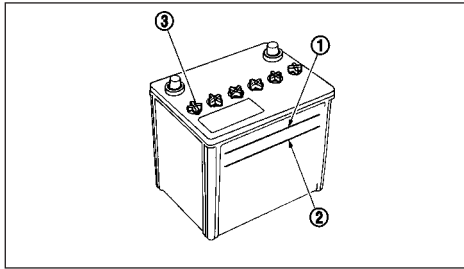

سطح مایع را در هر سلول بازبینی کنید. مقدار آن باید بین خطوط سطح بالایی **1** و خطوط سطح پایینی **2** باشد. اگر لازم باشد مایع باتری اضافه شود، به هر یک از دریچه‌ها تا سطح علامت تنها آب مقطر/بدون مواد معدنی اضافه کنید. بیش از میزان مشخص شده مایع را پر نکنید.

۱. بست‌های سلول‌ها **3** را (در صورت تجهیز) با استفاده از ابزار مناسب باز کنید.

هشدار 	علائم هشدار باتری		
هرگز در اطراف باتری سیگار نکشید. هرگز باتری را در معرض شعله باز یا جرقه‌های الکتریکی قرار ندهید.		سیگار کشیدن ممنوع قرار گرفتن در معرض اشتعال ممنوع جرقه ممنوع	<b>1</b>
با باتری با احتیاط رفتار کنید. همواره عینک محافظ چشم استفاده کنید تا در مقابل انفجار یا اسید باتری از چشم‌ها محافظت کند.		از چشم‌ها محافظت کنید.	<b>2</b>
هرگز اجازه ندهید که کودکان به باتری دست بزنند. باتری را خارج از دسترس کودکان قرار دهید.		از دسترس اطفال دور نگهدارید	<b>3</b>
اجازه ندهید که مایع باتری با پوست، چشم، پارچه یا سطوح رنگ شده تماس پیدا کند. پس از کار با باتری یا درپوش باتری بلافاصله دستان خود را به صورت کامل بشویید. اگر مایع باتری داخل چشمانتان یا بر روی پوست یا لباستان ریخت، بلافاصله برای حداقل ۱۵ دقیقه آن را با آب بشویید و به پزشک مراجعه کنید. مایع باتری اسید است. اگر مایع باتری وارد چشمانتان شود یا به پوستتان تماس حاصل کند، ممکن است باعث از دست دادن بینایی یا سوختگی شود.		اسید باتری	<b>4</b>
قبل از کار کردن با باتری، دستورات را با دقت مطالعه کنید تا از صحت و ایمنی کار خود اطمینان پیدا کنید.		به دستورات عملیاتی توجه کنید	<b>5</b>
گاز هیدروژن ایجاد شده در نتیجه مایع باتری قابل انفجار است.		گاز انفجاری	<b>6</b>

که باعث ایجاد حرارت، کاهش عمر باتری شده و در برخی موارد به انفجار منجر می‌شود.

باتری خودرو

**هشدار** 

در صورتی که مایع باتری کم باشد، خودرو را روشن نکنید. کم بودن مایع باتری باعث اعمال بار بیشتر به باتری می‌شود

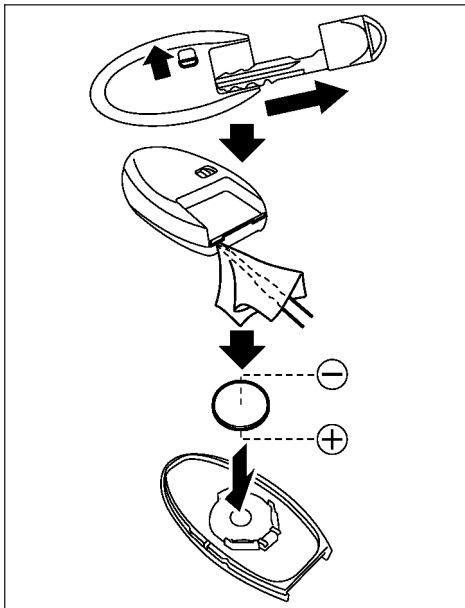

به منظور تعویض باتری مراحل زیر را انجام دهید:

۱. زبانه قفل را در عقب کلید آزاد کنید تا کلید مکانیکی باز شود. (به قسمت کلید مکانیکی در بخش ۲. بازبینی‌ها و تنظیمات پیش از رانندگی مراجعه کنید).
۲. یک پیچ‌گوشی دوسو را در میان پارچه وارد شیار گوشه کرده و بچرخانید تا بخش فوقانی را از بخش پایینی جدا کنید.

باتری کلید هوشمند

تعویض باتری

احتیاط

- مراقب باشید که کودکان باتری و قطعات خارج شده را نبلعند.
- دورانداختن نادرست باتری می‌تواند به محیط زیست آسیب بزند. همواره مقررات محلی را در خصوص دورانداختن باتری رعایت کنید.
- در هنگام تعویض باتری، نگذارید گرد و غبار یا روغن وارد اجزا شود.
- در صورت تعویض نادرست باتری لیتیومی، خطر انفجار وجود دارد. باتری را تنها با باتری مشابه یا معادل آن تعویض کنید.

۲. آب مقطر/بدون مواد معدنی را تا خط سطح فوقانی ① اضافه کنید.

اگر کنار باتری تمیز نباشد، سطح آب مقطر را با نگاه کردن مستقیم از سمت بالا بازبینی کنید؛ شرایط (A) حالت صحیح است و شرایط (B) به معنای آن است که مقدار بیشتری باید اضافه شود.

۳. بستهای سلولهای را تعویض و سفت کنید.

- خودروهایی که در دمای بالا یا تحت شرایط سخت کار می‌کنند، نیاز به بازبینی سریعتر سطح مایع باتری دارند.
- سطح باتری را تمیز و خشک نگه دارید. باتری را با محلولی از آب و جوش شیرین تمیز کنید.
- مطمئن شوید که اتصالات ترمینال تمیز بوده و محکم سفت شده باشد.
- اگر خودرو برای بیش از ۳۰ روز استفاده نمی‌شود، ترمینال منفی (-) باتری را قطع کنید تا از تخلیه باتری جلوگیری شود.

استفاده از باتری کمکی برای استارت

اگر باتری کمکی لازم باشد، به قسمت باتری کمکی در بخش ۶. موارد اضطراری مراجعه کنید. اگر موتور با باتری کمکی روشن نشود، ممکن است لازم باشد که باتری تعویض شود. با نمایندگی مجاز نیشان تماس بگیرید.

## سیستم کنترل ولتاژ متغیر (در صورت تجهیز) فیوزها

محفظه موتور

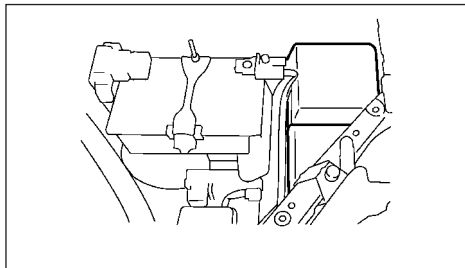

### احتیاط

هرگز از فیوزی با آمپراژ اسمی بالاتر یا پایینتر از مقدار نشان داده شده بر روی درپوش جعبه فیوز استفاده نکنید. این کار ممکن است باعث آسیب دیدن سیستم الکتریکی یا آتش سوزی شود.

اگر هر یک از تجهیزات الکتریکی کار نکند، ابتدا قطع فیوز را چک کنید.

۱. مطمئن شوید که سوئیچ استارت در وضعیت خاموش باشد.

۲. مطمئن شوید که چراغ جلو خاموش باشد.

۳. درب موتور را باز کنید.

۴. کانال هوا را بیرون بیاورید. (به قسمت برداشتن کانال هوا در بخش ۸. نگهداری و اقداماتی که خود باید انجام دهید مراجعه کنید.)

۵. با استفاده از ابزار مناسب و فشار دادن نوار درپوش‌های لینک قابل فیوز‌گذاری را بردارید.

۶. فیوزهایی که باید تعویض شوند را پیدا کنید.

سیستم کنترل ولتاژ متغیر، مقدار تخلیه الکتریکی از باتری را اندازه‌گیری کرده و ولتاژ تولید شده توسط دینام را کنترل می‌کند.

### احتیاط

- تجهیزات الکتریکی را مستقیماً از طریق ترمینال باتری به زمین متصل نکنید. انجام این کار باعث اتصال مستقیم سیستم کنترل ولتاژ شده و ممکن است باتری خودرو به صورت کامل شارژ نشود.
- از تجهیزات الکتریکی در هنگام روشن بودن موتور استفاده کنید تا از تخلیه باتری خودرو جلوگیری شود.

۳. باتری را با یک باتری تعویض کنید.

- باتری توصیه شده: CR2032 یا معادل آن
- مدار داخلی و ترمینالهای الکتریکی را لمس نکنید زیرا انجام این کار می‌تواند باعث خرابی شود.
- مطمئن شوید که سمت مثبت (+) به سمت زیر قاب ریموت (B) باشد.

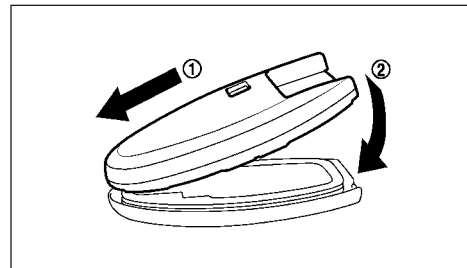

۴. نوک بخشهای فوقانی و تحتانی را با هم تنظیم کنید ①

و سپس به هم فشار دهید تا اینکه محکم بسته شوند. ②

۵. دکمه‌ها را استفاده کنید تا مطمئن شوید که کلید به درستی کار می‌کند.

در صورتی که در خصوص تعویض باتری نیاز به کمک دارید با نمایندگی مجاز نیسان تماس بگیرید.

نگهدارنده ① نیز حاوی فیوز است. جهت بررسی و یا تعویض به نمایندگی مجاز نیسان مراجعه کنید.

#### جعبه فیوزها

اگر هر یک از تجهیزات الکتریکی کار نکند و فیوزها در وضعیت خوبی باشند، لینکهای قابل فیوزگذاری را بازبینی کنید. اگر هر یک از این لینکهای قابل-فیوزگذاری ذوب شده باشند، آنها را تنها با قطعات اصل NISSAN تعویض کنید.

#### محفظه سرنشین

##### احتیاط

هرگز از فیوزی با آمپراژ اسمی بالاتر یا پایینتر از مقدار نشان داده شده بر روی درپوش جعبه فیوز استفاده نکنید. این کار ممکن است باعث آسیب دیدن سیستم الکتریک یا آتش‌سوزی شود.

اگر هر یک از تجهیزات الکتریکی کار نکند، ابتدا سوختن فیوز را چک کنید.

سمت بیرونی و پنل داشبورد

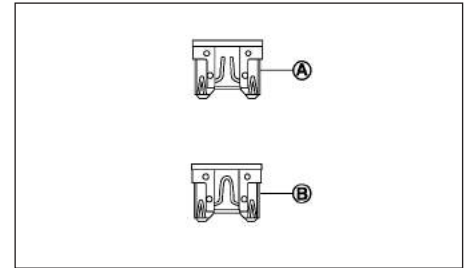

۷. فیوز را با ابزار فیوزکش تعبیه شده در محفظه سرنشین بیرون بیاورید.

۸. اگر فیوز قطع باشد (A)، آن را با یک فیوز جدید (B) تعویض کنید.

اگر فیوز جدید نیز پس از نصب بسوزد، جهت بازرسی سیستم الکتریکی به نمایندگی مجاز نیسان مراجعه کنید.

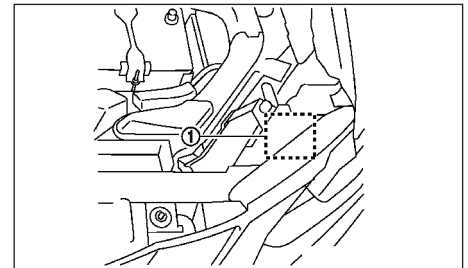

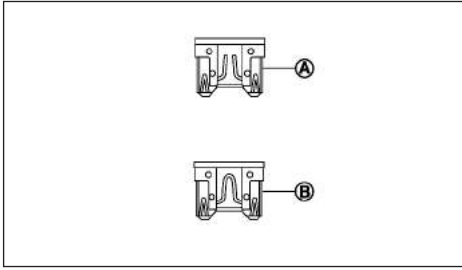

۶. اگر فیوز قطع باشد (A)، آن را با یک فیوز جدید (B) تعویض کنید.  
 اگر فیوز جدید نیز پس از نصب بسوزد، جهت انجام بررسی‌های لازم به نمایندگی مجاز نیشان مراجعه کنید.

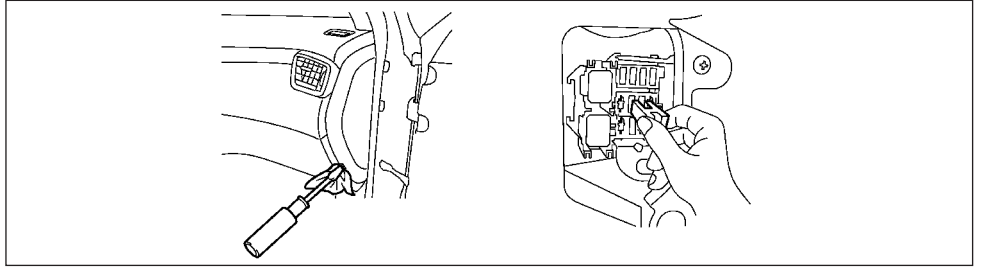
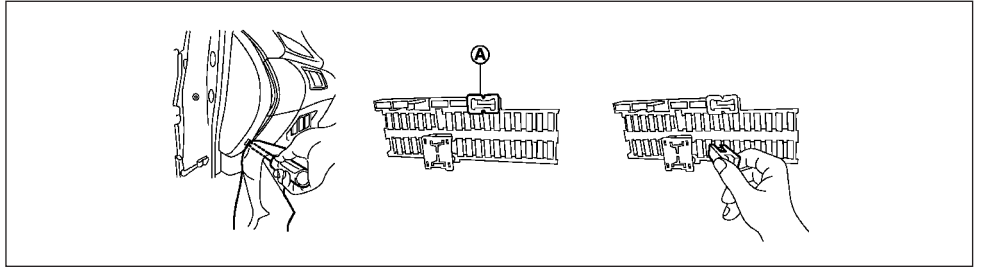

۱. مطمئن شوید که سوئیچ استارت در وضعیت خاموش باشد.
۲. مطمئن شوید که چراغ جلو خاموش باشد.
۳. کاور جعبه فیوز را بردارید.
۴. فیوزهایی که باید تعویض شوند را پیدا کنید.
۵. فیوز را با ابزار فیوزکش (A) بیرون بیاورید.

## چراغ‌ها

چراغ‌های جلو

چراغ جلو LED

در صورت نیاز به تعویض با نمایندگی مجاز نيسان تماس بگیرید.

نحوه برداشتن سوئیچ فیوز نگهداری طولانی:

1. برای برداشتن سوئیچ فیوز نگهداری طولانی، مطمئن شوید که سوئیچ استارت در وضعیت خاموش یا قفل است.
2. مطمئن شوید که چراغ جلو خاموش است.
3. درپوش جعبه فیوز را بردارید.
4. نوارهای قفل کن ① موجود در اطراف سوئیچ فیوز نگهداری طولانی را فشار دهید.
5. سوئیچ فیوز نگهداری طولانی را به صورت مستقیم از جعبه فیوز بیرون بکشید. ②

سوئیچ فیوز نگهداری طولانی

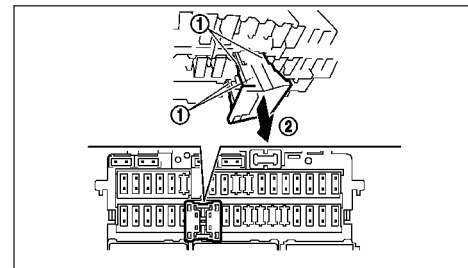

نمونه

به منظور کاهش تخلیه باتری، سوئیچ فیوز نگهداری طولانی از کارخانه با دکمه خاموش ارائه می‌شود. قبل از تحویل خودرو، سوئیچ (در وضعیت روشن) فشار داده می‌شود و باید همواره روشن باقی بماند.

اگر سوئیچ فیوز نگهداری طولانی فشار داده نشده باشد (روشن نشده باشد)، هشدار [Shipping Mode On Push Storage Fuse] ممکن است در صفحه نمایش اطلاعات خودرو ظاهر شود. به قسمت هشدارها و راهنماهای صفحه نمایش اطلاعات خودرو در بخش 2. ابزارها و کنترل‌ها مراجعه کنید.

اگر هریک از تجهیزات برقی عمل نکنند، سوئیچ فیوز نگهداری طولانی را برداشته و دوباره آن را جا بزنید.

تذکر

اگر سوئیچ فیوز نگهدار طولانی خراب باشد به نمایندگی مجاز نيسان مراجعه کنید.



## چراغ‌های خارجی

مورد	توان (وات)
چراغ راهنمای گردوش جلو	۲۱
چراغ اجباری روز	LED
چراغ مه‌شکن جلو	۵۵
چراغ راهنمای کنار*	LED
مجموعه چراغ عقب	
چراغ راهنما	۲۱
چراغ ترمز	۲۱
چراغ روشنایی عقب	۵
چراغ دنده عقب	۱۶
چراغ مه‌شکن عقب	۲۱
چراغ ترمز سوم	LED
چراغ پلاک	۵

\* در صورت نیاز به تعویض با نمایندگی مجاز نپسان تماس بگیرید.

## چراغ‌های داخلی

مورد	توان (وات)
چراغ‌های نقشه	LED
چراغ آینه آفتاب گیر	۱/۸
چراغ کنسول	LED
چراغ اتاق	۸
چراغ روشنایی عقب (در صورت تجهیز)	۸
چراغ محفظه بار	۵

## موقعیت چراغ‌ها

1. موقعیت چراغ‌ها
2. چراغ راهنمای جلو
3. چراغ جلو (نور بالا)
4. چراغ جلو (نور پایین)
5. چراغ نقشه‌خوانی
6. چراغ اتاق
7. چراغ راهنمای کنار
8. چراغ اجباری روز
9. چراغ مه‌شکن جلو
10. چراغ ترمز سوم
11. مجموعه چراغ عقب (چراغ عقب، چراغ ترمز، چراغ راهنمای عقب)
12. چراغ روشنایی عقب (در صورت تجهیز)
13. چراغ مه‌شکن عقب
14. چراغ پلاک
15. چراغ دنده عقب/چراغ عقب
16. چراغ محفظه بار

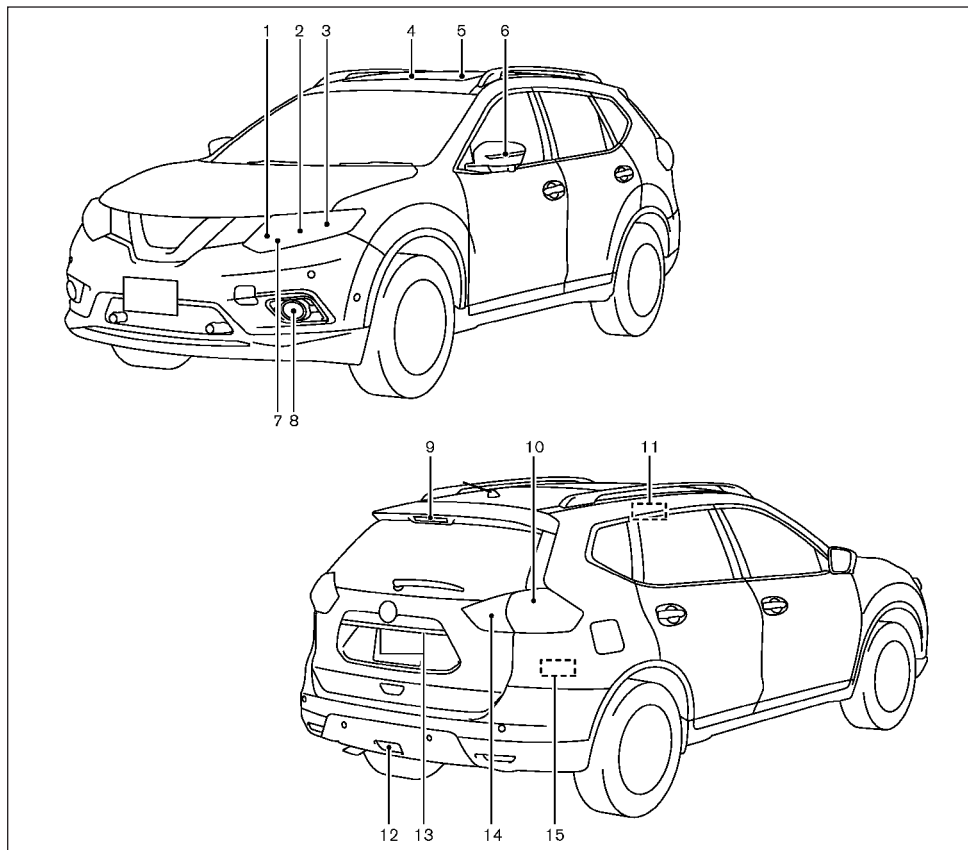

بردارید (⇨)

نصب کنید (⇨)

سایر چراغ‌ها از نوع E، C، D، B، A یا F هستند. در هنگام تعویض لامپ، ابتدا لنز و/یا درپوش را بردارید.

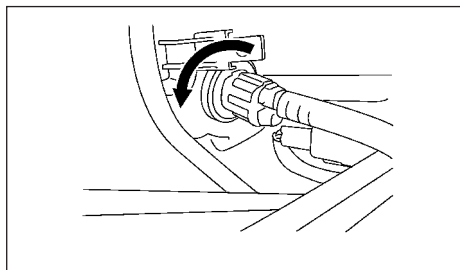

چراغ راهنمای جلو

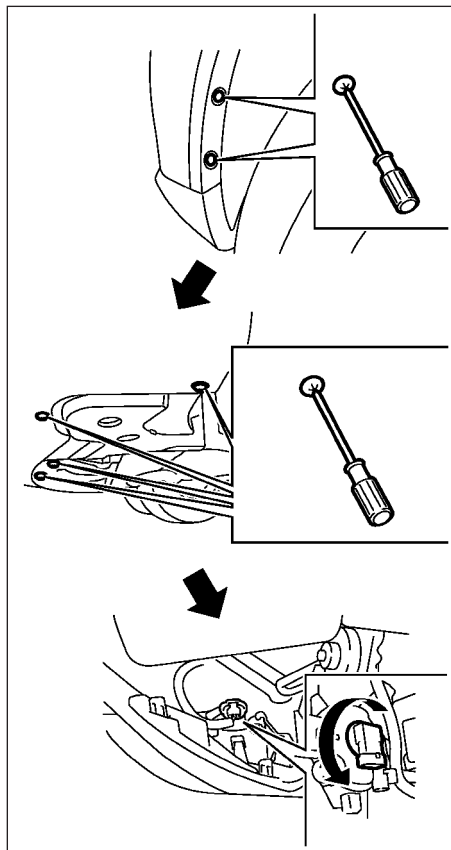

چراغ مه‌شکن جلو

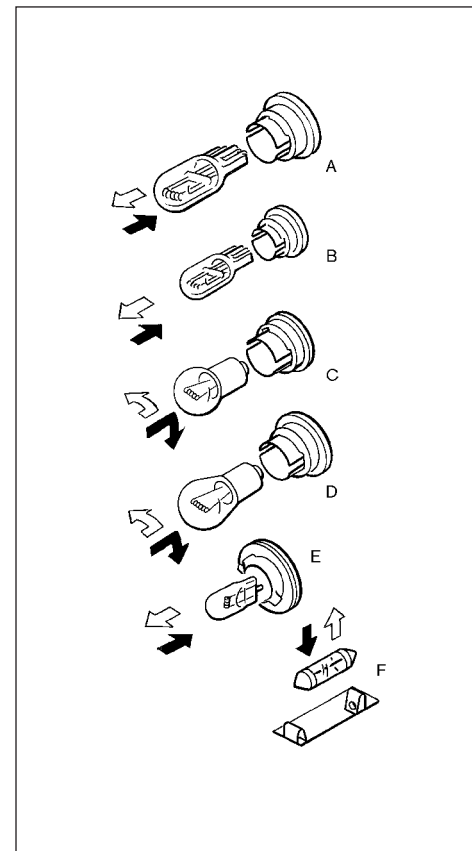

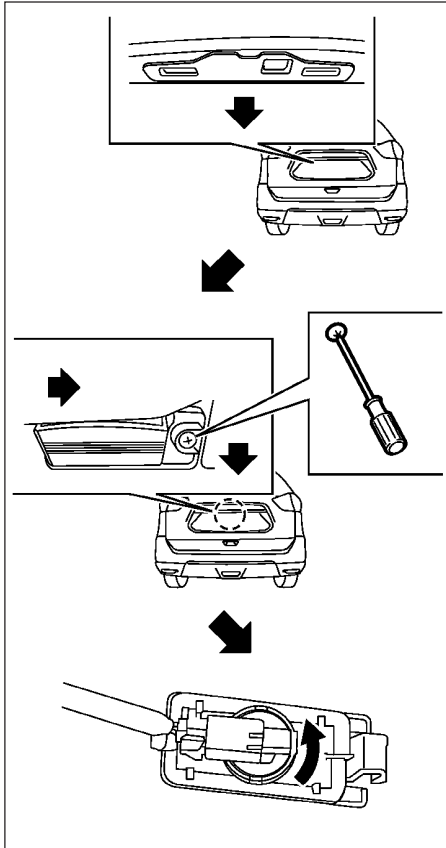

چراغ پلاک

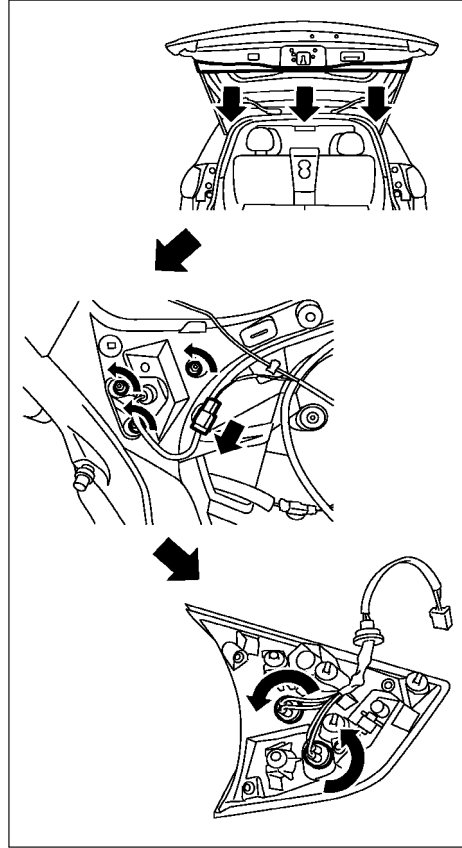

چراغ دنده عقب / چراغ عقب

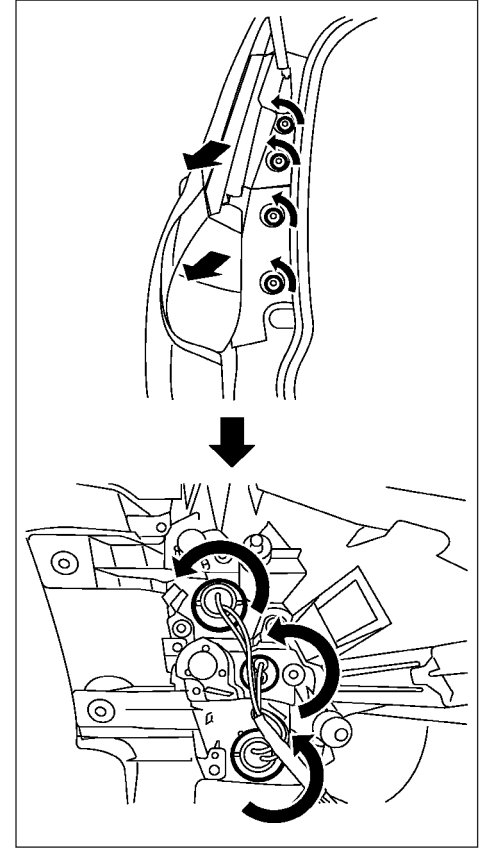

مجموعه چراغ عقب

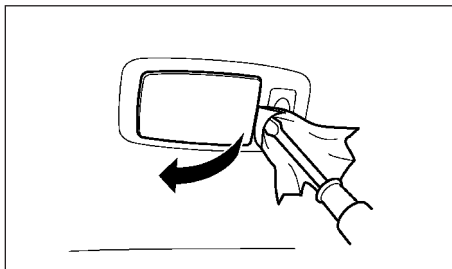

چراغ روشنایی عقب (در صورت تجهیز)

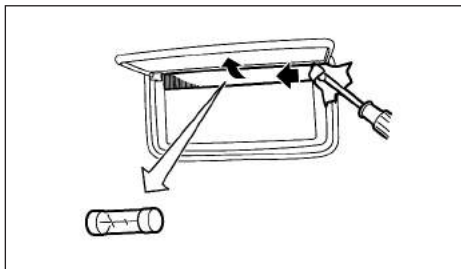

چراغ آینه آرایش

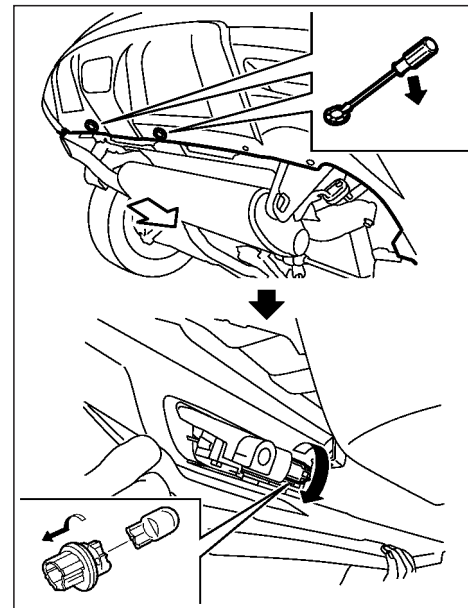

چراغ مه شکن عقب

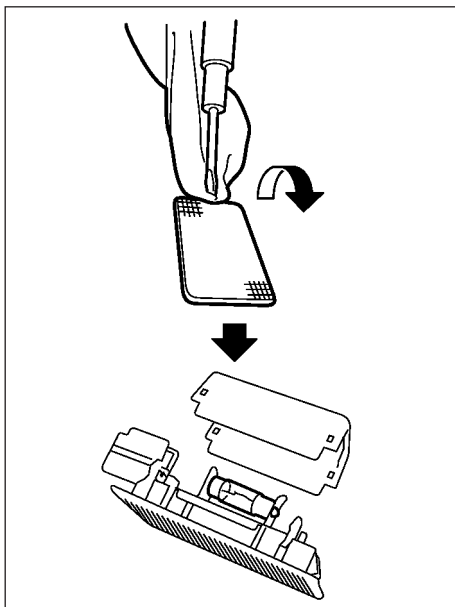

چراغ محفظه بار

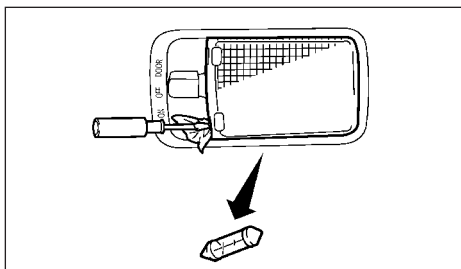

چراغ اتاق

در صورت پنچر شدن تایر، به قسمت (تایر پنچر) در بخش ۶. موارد اضطراری مراجعه کنید.

### سیستم پایش فشار باد تایر (TPMS)

در صورت تجهیز

سیستم پایش فشار باد تایر (TPMS) فشار تایر هر چهار چرخ را به غیر از چرخ زاپاس مورد پایش قرار می‌دهد. هنگامی که چراغ هشدار TPMS همراه با چراغ راهنمای موقعیت تایر TPMS (در صفحه کیلومترشمار) روشن شود، یک یا چند تایر به میزان قابل توجهی کم باد است.

TPMS تنها هنگامی فعال می‌شود که خودرو در سرعت‌های بیشتر از ۲۵ کیلومتر بر ساعت (۱۶ مایل بر ساعت) حرکت کند. همچنین این سیستم نمی‌تواند افت فشار ناگهانی را در فشار تایر (به عنوان مثال پنچر شدن تایر در حین رانندگی) را هشدار دهد. برای کسب اطلاعات بیشتر در خصوص TPMS به قسمت سیستم پایش فشار باد تایر (TPMS) در بخش ۵. استارت و رانندگی و قسمت سیستم پایش فشار باد تایر (TPMS) در بخش ۶. موارد اضطراری مراجعه کنید.

برای اطلاعات بیشتر به قسمت چراغ هشدار کم باد بودن تایر در بخش ۲. ابزارها و کنترل‌ها مراجعه کنید.

### فشار تایرها

به صورت دوره‌ای فشار باد تایرها (از جمله تایر زاپاس) را بازمی‌بینی کنید. فشار نامناسب تایر ممکن است اثر نامطلوبی بر روی عمر کارکرد تایر و کنترل وسیله نقلیه داشته باشد. فشار تایر باید در هنگامی که تایرها سرد هستند بازمی‌بینی شود. تایرهای زمانی سرد تلقی می‌شود که خودرو برای سه ساعت یا بیشتر پارک شده باشد یا اینکه کمتر از ۱/۶ کیلومتر (۱ مایل) حرکت کرده باشد. فشار تایر سرد بر روی پلاکارد تایر نشان داده شده است.

فشار ناکافی می‌تواند منجر به داغ کردن تایر و وارد شدن خسارات داخلی به آن شود. در سرعت‌های بالا، این امر می‌تواند باعث از هم گسیختگی الیاف تایر و حتی ترکیدن تایر شود.

### انواع تایرها

#### احتیاط

**هنگام تغییر یا تعویض تایرها، مطمئن شوید که هر چهار تایر از یک نوع (یعنی تابستانی، چهار فصل یا برفی) و ساخت هستند. نمایندگی مجاز نیسان می‌تواند در ارائه اطلاعات مربوط به نوع، اندازه، سرعت اسمی و قابلیت دسترسی تایرها به شما کمک کند.**

تایرهای تعویضی ممکن است سرعت اسمی کمتری نسبت به تایرهای تجهیز شده در کارخانه داشته باشند و با حداکثر سرعت بالقوه خودرو مطابقت نداشته باشند. هرگز از حداکثر سرعت اسمی تایر تجاوز نکنید.

### تایرهای چهار فصل

NISSAN تایرهای چهار فصل را در چند مدل تجویز کرده است تا عملکرد خوبی را در طول کل سال، از جمله شرایط جاده‌های برفی و یخی فراهم کند. تایرهای چهار فصل با عنوان ALL SEASON و/یا M&S در کنار تایرها مشخص شده‌اند. تایرهای برفی هدایت بهتری در برف نسبت به تایرهای چهار فصل دارند و ممکن است در برخی نقاط مناسبتر باشند.

### تایرهای تابستانی

NISSAN تایرهای تابستانی را در چند مدل به منظور ایجاد عملکرد عالی بر روی جاده‌های خشک تجویز می‌کند. عملکرد تایرهای تابستانی در برف و یخ به میزان قابل توجهی کاهش می‌یابد.

اگر قصد دارید که خودرو خود را در شرایط برفی و یخی استفاده کنید، NISSAN توصیه می‌کند که از تایرهای برفی یا چهار فصل بر روی هر چهار چرخ استفاده کنید.

### تایرهای زمستانی

اگر تایرهای زمستانی مورد نیاز باشند، لازم است که تایرهایی را انتخاب کنید که از نظر اندازه و بار اسمی با تایرهای اصلی تجهیز شده معادل باشند. در غیر این صورت، اثر نامطلوبی بر روی ایمنی و هدایت خودرو شما خواهد داشت.

به طور کلی، تایرهای زمستانی دارای سرعت اسمی کمتری نسبت به تایرهای تجهیز شده در کارخانه بوده و ممکن است با حداکثر سرعت بالقوه خودرو مطابقت نداشته باشند. هرگز از حداکثر سرعت اسمی تایرها تجاوز نکنید. اگر تایرهای زمستانی نصب می‌کند، باید در چهار چرخ از یک اندازه، برند، ساخت و الگوی آج‌گذاری باشند. برای نیروی کششی بیشتر بر روی جاده‌های یخی، تایرهای میخدار ممکن است استفاده شوند. به هر حال، برخی استان‌ها و ایالت‌ها استفاده از آن‌ها را ممنوع کرده‌اند. قبل از نصب کردن تایرهای میخدار به قوانین محلی، ایالتی یا استانی خود مراجعه کنید. قابلیت‌های اصطکاکی و کششی تایرهای برفی میخدار بر روی سطوح مرطوب یا خشک، ممکن است نسبت به تایرهای زمستانی بدون میخ ضعیفتر باشد.

## زنجیر چرخ

### احتیاط

● اگر قصد دارید که از زنجیر چرخ استفاده کنید، باید تایرهای ۱۷ اینچ یا ۱۸ اینچ بر روی خودرو خود نصب کنید.

استفاده از زنجیر چرخ ممکن است در برخی نواحی ممنوع باشد. قبل از نصب کردن زنجیر چرخ به قوانین محلی خود مراجعه کنید. در هنگام نصب زنجیر چرخ، مطمئن شوید که اندازه آنها برای تایرهای خودرو شما مناسب باشد و مطابق با دستورات سازنده زنجیر چرخ نصب شوند.

در صورت توصیه سازنده زنجیر چرخ از کشنده‌های زنجیر استفاده کنید تا از نصب محکم آنها مطمئن شوید. شل بودن یا تماس زنجیر چرخ باید اصلاح یا رفع شود تا از احتمال وارد کردن خسارت ضربه زدن شلاقی به گلگیر یا زیر بدنه جلوگیری شود. در صورت امکان از بار زدن کامل خودرو خود در هنگام استفاده از زنجیر چرخ اجتناب کنید. علاوه بر این با سرعت کم حرکت کنید، در غیر این صورت ممکن است خودرو آسیب ببینید، و/یا بر روی هدایت و عملکرد خودرو تأثیر نامطلوبی داشته باشد.

زنجیر چرخ باید تنها بر روی چرخهای جلو نصب شوند، نه بر روی چرخهای عقب. از زنجیر چرخ بر روی جاده‌های خشک استفاده نکنید.

با زنجیر چرخ بر روی جاده آسفالت که بدون برف است حرکت نکنید. حرکت با زنجیر چرخ در چنین شرایطی ممکن است باعث آسیب دیدن مکانیزم‌های مختلف خودرو به دلیل فشار بیش از حد شود.

8-26 نگهداری و اقداماتی که خود باید انجام دهید

## جابجایی تایرها

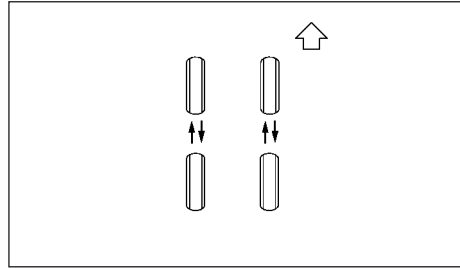

NISSAN توصیه می‌کند که تایرها هر ۵,۰۰۰ کیلومتر برای خودروهای چهار چرخ محرک (4WD) جابجا شوند. به هر حال زمان جابجایی تایرها ممکن است بسته به عادات رانندگی و شرایط سطح جاده تغییر کنند. برای اطلاع از دستورالعمل تعویض به قسمت تایر پنچر در بخش ۶. موارد اضطراری مراجعه کنید.

### هشدار

- پس از جابجا کردن تایرها، فشار باد تایر را تنظیم کنید.
- مهره چرخ را پس از اینکه خودرو ۱,۰۰۰ کیلومتر (۶۰۰ مایل) اول را طی کرده است (همچنین در موارد پنچر شدن خودرو و ...) مجدداً سفت کنید.
- انتخاب، نصب، مراقبت یا نگهداری نادرست تایر می‌تواند بر روی ایمنی خودرو تأثیرگذار بوده و باعث تصادف یا آسیب بدنی شود. در صورت ابهام، به نمایندگی‌های مجاز نيسان مراجعه کنید.

برای مدل‌های مجهز به سیستم پایش فشار باد تایر (TPMS)

پس از جابجا کردن تایرها، TPMS باید مجدداً تنظیم شود. برای اطلاع از جزئیات تنظیم مجدد به قسمت سیستم پایش فشار باد تایر (TPMS) در بخش ۵. استارت و رانندگی مراجعه کنید.

استهلاک و خسارات تایر

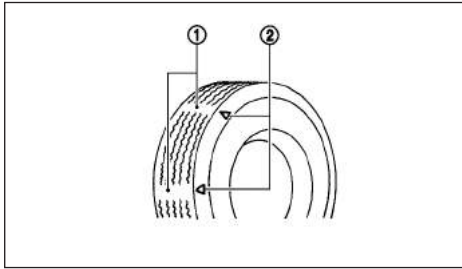

### ① شاخص فرسودگی

### ② علامت موقعیت شاخص فرسودگی

تایرها باید به صورت دوره‌ای از نظر استهلاک، ترک‌خوردگی، تورم یا گیر کردن اشیاء در لای آج‌های آن‌ها مورد بازرسی قرار گیرند. اگر استهلاک، ترک‌خوردگی، تورم یا برش‌های عمیق بیش از حد مشاهده شود، تایر باید فوراً تعویض شود. تایرهای اصلی دارای شاخص استهلاک آج داخلی هستند. در هنگامی که شاخص استهلاک مشاهده شود، تایر باید تعویض شود.

## عمر کارکرد تایر

هرگز از تایر بیش از شش سال صرفنظر از اینکه استفاده شده باشد یا خیر، استفاده نکنید.

تایرها با گذر زمان بسته به اینکه چه مقدار کار کرده باشند، خراب می‌شوند. به صورت منظم تایرها را توسط نمایندگی‌های مجاز نپسان یا تعمیرگاه‌های معتبر مورد بازبینی و بالانس قرار دهید.

## تعویض تایرها و چرخ‌ها



چرخ یا تایر تغییر شکل داده را حتی اگر تعمیر شده باشد استفاده نکنید. این چرخ‌ها یا تایرها ممکن است دچار خسارات ساختاری شده باشند.

در هنگام تعویض تایر، از تائیری با اندازه، سرعت اسمی و ظرفیت حمل بار مشابه آنچه توصیه شده است، استفاده کنید. (برای اطلاع از انواع و سایزهای توصیه شده تایرها و چرخ‌ها، به قسمت تایرها و چرخ‌ها در بخش ۸. اطلاعات فنی مراجعه کنید.) استفاده از تایرهایی به غیر از موارد توصیه شده یا استفاده ترکیبی از تایرهای با برندها و ساخت (مایل، مایل بندگاناری شده یا شعاع) یا الگوهای مختلف آج می‌تواند اثر نامطلوبی بر روی حرکت، ترمز، هدایت، فاصله از زمین، فاصله بدنه تا تایر، فاصله زنجیر چرخ، سیستم پایش فشار تایر (TPMS)، کالیبراسیون سرعت‌سنج، جهت‌گیری چراغ جلو و ارتفاع سپر داشته باشد. برخی از این اثرات ممکن است منجر به تصادف شده و باعث آسیب‌های جدی بدنی شوند.

اگر رینگ‌ها به هر دلیل تعویض شوند، همواره آنها را با رینگ‌هایی تعویض کنید که همان فاصله ابعادی را داشته باشند. رینگ‌هایی با فاصله مختلف ممکن است باعث استهلاک پیش از موعد تایرها شده و احتمالاً خصوصیات هدایتی خودرو را تحت تاثیر قرار داده یا با دیسک ترمز برخورد کنند. این تداخل می‌تواند باعث کاهش بازدهی ترمز و/یا استهلاک پیش از موعد لنت ترمز شود.



## هشدار

• پس از تعویض تایر یا رینگ TPMS باید مجدداً تنظیم شود. (برای اطلاع از دستورالعمل تنظیم مجدد به قسمت برای مدل‌های مجز به سیستم پایش فشار باد تایر (TPMS) در قسمت‌های قبلی این بخش، قسمت سیستم پایش فشار باد تایر (TPMS) در فصل ۵. استارت و رانندگی و قسمت سیستم پایش فشار تایر (TPMS) (در صورت تجهیز) در بخش ۶. موارد اضطراری مراجعه کنید.)

• هنگامی که یک تایر یدکی نصب شده یا یکی از رینگ‌ها تعویض می‌شوند، TPMS عمل نخواهد کرد و چراغ هشدار کم بودن فشار باد تایر برای حدود ۱ دقیقه چشمک خواهد زد. پس از ۱ دقیقه این چراغ به صورت دائم روشن خواهد ماند. در اسرع وقت برای تعویض تایر و/یا تنظیم مجدد سیستم با نمایندگی مجاز نپسان تماس بگیرید.

• تعویض تایر با مواردی که توسط NISSAN توصیه شده‌اند، می‌تواند اثر نامطلوبی بر روی عملکرد TPMS داشته باشد.

## مدل‌های چهارچرخ محرک (4WD)

### احتیاط

همواره از تایرهایی با اندازه، برند، ساخت (مایل، مایل بندگاناری شده یا شعاعی)، و الگوی آج یکسان برای هر چهار چرخ استفاده کنید. عدم انجام این کار ممکن است منجر به اختلاف محیط بین تایرهای روی محورهای جلو و عقب شود که باعث استهلاک بیش از حد تایرها شده و ممکن است به سیستم انتقال قدرت، گیربکس کمک و دیفرانسیل آسیب بزند.

تنها از تایرهای زاپاس تعیین شده برای مدل‌های چهار چرخ محرک (4WD) استفاده کنید.

## بالانس چرخ

چرخ‌های نابالانس ممکن است بر روی قابلیت هدایت خودرو عمر تایرها تأثیر بگذارند. حتی در حین استفاده عادی، چرخ‌ها ممکن است از بالانس خارج شوند. بنابراین، باید در صورت نیاز بالانس شوند.

## تایر زاپاس

تایرهای زاپاس با سایز اصلی

یک تایر و رینگ استاندارد (هم اندازه با تایر اصلی) همراه با خودرو به شما عرضه می‌شود.



## جدول سرویس ادواری

تعداد ماه یا کیلومتر (هر کدام که موعد آن زودتر برسد)																دوره نگهداری	
96	90	84	78	72	66	60	54	48	42	36	30	24	18	12	6		ماه
150	140	130	120	110	100	90	80	70	60	50	40	30	20	10	5		1000 x کیلومتر
بررسی خلاصی سوپاپ های دود و هوا																نیازی به بازدید و سرویس دوره‌ای ندارد در صورت مشاهده ایراد یا صدای غیر عادی به نمایندگی مجاز مراجعه شود.	
I	I	I	I	I	I	I	I	I	I	I	I	I	I	I	I	تسمه دینام	
R	R	R	R	R	R	R	R	R	R	R	R	R	R	R	R	روغن موتور 1*	
R	R	R	R	R	R	R	R	R	R	R	R	R	R	R	R	فیلتر روغن موتور 1*	
	I		I		I		I		I		I		I		I	سیستم خنک کاری موتور	
هر چهار سال یا ۸۰ هزار کیلومتر (هر کدام زودتر فرا رسد) باید تعویض گردد.																مایع خنک کننده موتور	
R	R	R	R	R	R	R	R	R	R	R	R	R	R	R	I	فیلتر هوا 2*	
I	R	I	R	I	R	I	R	I	R	I	R	I	R	I	I	فیلتر هوای اتاق	
I					R					I						شمع موتور 4*	
	I		I		I		I		I		I		I			عیب یابی سیستم های الکترونیکی	
فیلتر بنزین																فیلتر بنزین داخل باک قرار گرفته و نیاز به تعویض ندارد.	
I			I			I			I			I			I	مدار و اتصالات سیستم سوخت رسانی	
I			I			I			I			I			I	سیستم جمع آوری بخارات سوخت (کنیستر) (در صورت نصب)	
	I		I		I		I		I		I		I		I	وضعیت باتری / سطح الکترولیت باتری و وزن مخصوص آن / ترمینالهای باتری	
I	I	I	I	I	I	I	I	I	I	I	I	I	I	I	I	لوله‌ها، شلنگ‌ها و اتصالات ترمز	
هر ۴۰ هزار کیلومتر یا ۲ سال (هر کدام زودتر فرا رسد) باید تعویض گردد. اگر خودرو در کارهای سخت یا محیط‌های نامناسب کار می‌کند روغن ترمز را سریعتر تعویض کنید.																روغن ترمز 3*	
I	I	I	R	I	I	I	R	I	I	I	R	I	I	I		ترمز دستی	
I	I	I	I	I	I	I	I	I	I	I	I	I	I	I	I		

تعداد ماه یا کیلومتر (هر کدام که موعد آن زودتر برسد)																دوره نگهداری	
96	90	84	78	72	66	60	54	48	42	36	30	24	18	12	6		ماه
150	140	130	120	110	100	90	80	70	60	50	40	30	20	10	5		1000 x کیلومتر
	I		I		I		I		I		I		I			بوستر ترمز و شلنگ‌های آن	
I	I	I	I	I	I	I	I	I	I	I	I	I	I	I	I	لنت‌ها و دیسک چرخ جلو	
I	I	I	I	I	I	I	I	I	I	I	I	I	I	I	I	لنت‌ها و دیسک یا کاسه چرخ عقب	
	I		I		I		I		I		I		I			عملکرد فرمان و اهرم‌بندی فرمان	
I	I	I	I	I	I	I	R	I	I	I	I	I	I	I	I	روغن گیربکس کمک	
	I		R		I		I		R		I		I		I	روغن گیربکس اتوماتیک / CVT	
I	I	I	I	I	I	I	R	I	I	I	I	I	I	I	I	روغن دیفرانسیل (سطح و نشستی)	
I			I		I				I				I		I	تعلیق جلو و عقب، سیبک‌ها و لقی محوری بلبرینگ چرخ	
I			I		I				I				I		I	تنظیم زوایای چرخ‌ها	
I			I		I				I				I		I	پلوس‌ها و گردگیرهای پلوس	
I			I		I				I				I		I	سیستم‌های اگزوز و عایق‌های حرارتی	
	T		T		T		T		T		T		T			پیچ و مهره‌های روی شاسی و بدنه	
سالانه بازدید نمائید.																شرایط بدنه (از نظر زنگ، خوردگی و سوراخ شدن)	
در صورت استفاده در شرایط سخت هر ۱۰۰۰۰km تایرها را جابجا نمائید و در حالت عادی هر ۲۰۰۰۰ کیلومتر																جابجا نمودن تایرها	
I	I	I	I	I	I	I	I	I	I	I	I	I	I	I	I	فشار باد تایرها و زاپاس	
	I		I		I		I		I		I		I			سیستم برگشت بخار روغن PCV	
	I		I		I		I		I		I		I		I	تنظیم ارتفاع چراغ‌های جلو	
	I		I		I		I		I		I		I		I	روغنکاری قفل و لولای دربها	
I	I	I	I	I	I	I	I	I	I	I	I	I	I	I	I	تیغه برف پاک‌کن و شیشه شور	
			C						C							شستشوی انژکتورها	

## علائم جدول

- I : بازدید : بازدید نمودن و تمیز کردن ، تعمیر کردن و تنظیم کردن یا در صورت لزوم تعویض نمودن  
R : تعویض کردن  
T : سفت کردن  
C : تمیز کردن

## تذکر

- سیستم ضدآلاینده‌گی و سیستم‌های مرتبط با آن
- سیستم جرکه و سوخت رسانی دارای اهمیت بالایی در ارتباط با سیستم ضدآلاینده‌گی و کارایی موتور می‌باشند. تمامی بازدیدها و تنظیمات این سیستمها باید توسط نمایندگی مجاز نیشان صورت پذیرد.
  - پس از اتمام دوره زمانی شرح داده شده در فوق، دوره‌های سرویس و نگهداری را مطابق با همان فاصله زمانی ادامه دهید.
- \*4: فاصله دهانه شمع بررسی شود، در صورتیکه فاصله دهانه شمع در محدوده مجاز نبود، تعویض گردد.

## شرایط سخت رانندگی

بازه های ذکر شده در جدول فوق برای شرایط استفاده بصورت نرمال تعریف شده است. اگر خودرو بصورت کلی تحت شرایط سخت رانندگی ذکر شده در ذیل مورد استفاده قرار می گیرد، باید بازه های سرویس و نگهداری در خصوص برخی از آیتم ها تغییر یابد، لذا با توجه به شرایط سخت رانندگی تعریف شده در زیر نسبت به تعیین بازه های سرویس و نگهداری خودرو خود اقدام نمایید.

## تعریف شرایط سخت

- A - رانندگی در شرایط گرد و خاک  
B - رانندگی مکرر در بازه های زمانی کوتاه  
C - یدک کشی یا اتصال کاروان و ...  
D - رانندگی با سرعت کم یا درجا کار کردن موتور در بازه های زمانی زیاد  
E - رانندگی در شرایط آب و هوای نامساعد (دمای خیلی پایین یا دمای خیلی بالا)  
F - رانندگی در شرایط آب و هوایی با رطوبت بالا یا در مناطق کوهستانی  
G - رانندگی در مناطقی با نمک بالا یا مواد خورنده  
H - رانندگی در جاده های ناهموار، گلی یا کویری  
I - رانندگی با شرایط ترمز گیری مکرر یا رانندگی در مناطق کوهستانی

بازه انجام سرویس	عملیات سرویس	آیتم سرویس و نگهداری	شرایط رانندگی								
هر ۱۰۰۰۰ کیلومتر یا ۶ ماه تعویض شود.	تعویض	فیلتر هوا									A
هر ۷۵۰۰ کیلومتر یا ۶ ماه تعویض شود.	تعویض	روغن موتور و فیلتر روغن					D	C	B		A
هر ۱۵۰۰۰ کیلومتر یا ۱۲ ماه تعویض شود.	تعویض	روغن ترمز			F						
هر ۳۰۰۰۰ کیلومتر یا ۲۴ ماه تعویض شود.	تعویض	روغن دیفرانسیل	H					C			
هر ۱۰۰۰۰ کیلومتر یا ۱۲ ماه تعویض شود.	بررسی	جعبه فرمان، اکسل، سیستم تعلیق، پلوس ها و گاردان	H	G							
هر ۱۰۰۰۰ کیلومتر یا ۶ ماه تعویض شود.	بررسی	سیستم آگزوز	H	G							
هر ۱۰۰۰۰ کیلومتر یا ۱۲ ماه تعویض شود.	تعویض	فیلتر اتاق									A



## 9 اطلاعات فنی

- 9-8 ..... شماره سریال موتور
- 9-9 ..... برچسب مشخصات تایر
- 9-9 ..... برچسب مشخصات تهویه مطبوع (در صورت تجهیز)
- 9-9 ..... شماره تأیید و اطلاعات رادیو
- 9-12 ..... سیستم ضد سرقت (NISSAN (NATS
- 9-12 ..... سیستم پایش فشار باد موتور (TPMS)
- 9-2 ..... ظرفیت‌ها و مایعات/روغن‌های توصیه شده
- 9-4 ..... اطلاعات سوخت
- 9-4 ..... ویسکوزیته توصیه شده SAE
- 9-4 ..... مبرد و روغن سیستم تهویه مطبوع
- 9-5 ..... موتور
- 9-5 ..... میزان مصرف سوخت
- 9-6 ..... چرخ‌ها و تایرها
- 9-7 ..... ابعاد
- 9-7 ..... موارد انتقال یا ثبت خودرو در سایر کشورها
- 9-7 ..... شناسه خودرو
- 9-7 ..... پلاک شناسایی خودرو
- 9-8 ..... شماره شناسه خودرو (VIN) پلاک (در صورت تجهیز)
- 9-8 ..... شماره شناسه خودرو (VIN) (شماره شاسی)

## ظرفیتها و مایعات/روغنهای توصیه شده

مقادیر زیر ظرفیتهای تقریبی هستند. ظرفیت پرکردن واقعی ممکن است کمی با این مقادیر تفاوت داشته باشد. در هنگام پرکردن مایعات، دستورالعملها شرح داده شده در بخش ۸. نگهداری و اقداماتی که خود باید انجام دهید را به منظور تعیین ظرفیت صحیح تکمیل رعایت کنید.

مایعات و روغنهای توصیه شده	ظرفیت (تقریبی)				
	واحد انگلیسی	لیتر			
به قسمت اطلاعات سوخت در ادامه این بخش مراجعه کنید.	13-1/4 gal	۶۰	سوخت		
ظرفیتهای تقریبی فهرست شده مقادیر پر کردن مجدد در هنگام تعویض روغن موتور هستند. برای کسب اطلاعات بیشتر به قسمت روغن موتور در بخش ۸. عملیات نگهداری و اقداماتی که خود باید انجام دهید، مراجعه کنید. موتور بنزینی:					
<ul style="list-style-type: none"> <li>● روغن موتور اصل NISSAN</li> <li>● گرید SN یا API: SL, SM</li> <li>● گرید 5-GF یا 4-GF, 3-ILSAC: GF</li> <li>● C3 یا C2, B4/A3, B3/A3, B1/ACEA A1</li> <li>● برای اطلاع از ویسکوزیته SAE به قسمت ویسکوزیته SAE توصیه شده در ادامه این بخش مراجعه کنید.</li> </ul>	4 qt	۴/۶	با تعویض فیلتر روغن	QR25DE	روغن موتور * تخلیه و پرکردن مجدد
<ul style="list-style-type: none"> <li>● مایع خنک کننده موتور اصل NISSAN (آبی) یا معادل آن *</li> </ul>	3-3/4 qt	۳/۴	بدون تعویض فیلتر روغن		
* از مایع خنک کننده موتور اصل NISSAN یا معادل آن از نظر کیفیت استفاده کنید، از خوردگیهای احتمالی سطوح آلومینیومی در سیستم مبرد موتور در نتیجه استفاده از مایع خنک کننده موتور غیر اصلی جلوگیری کنید.	7-1/4 qt	۸/۲		QR25DE	جمع کل
توجه داشته باشید که هر گونه تعمیرات مربوط به سوانح سیستم خنک کاری موتور در حین استفاده از مایع خنک کننده موتور غیر اصل ممکن است تحت پوشش وارانتهی قرار نگیرد، حتی اگر این سوانح طی دوره وارانتهی رخ داده باشد.	3/4 qt	۰/۸۵	-	QR25DE	مخزن
<ul style="list-style-type: none"> <li>● روغن دیفرانسیل اصل نیسان هیپوئید سوپر 5-GL 90-80W یا 5-API GL</li> </ul>	-	-			روغن دیفرانسیل
ویسکوزیته SAE 90-80W یا معادل آن (روغن معدنی)	-	-			روغن گیربکس کمک

مایعات و روغن‌های توصیه شده	ظرفیت (تقریبی)		
	واحد انگلیسی	لیتر	
<ul style="list-style-type: none"> <li>● روغن گیربکس اتوماتیک اصل NISSAN – NS-3</li> <li>● فقط از روغن گیربکس اتوماتیک اصل NISSAN – NS-3 استفاده کنید.</li> <li>● استفاده از روغن گیربکس "اتوماتیکی به غیر از روغن گیربکس اتوماتیک اصل NISSAN – NS-3 به سیستم گیربکس اتوماتیک آسیب می‌زند و این آسیب تحت پوشش وارانتی قرار نمی‌گیرد.</li> </ul>	-	-	روغن گیربکس اتوماتیک (CVT)
<ul style="list-style-type: none"> <li>● روغن ترمز اصل NISSAN، یا معادل DOT3 یا DOT4</li> <li>● هرگز انواع مختلف روغن را (DOT3 یا DOT4) با هم مخلوط نکنید.</li> </ul>	مطابق دستورالعمل بخش ۸. عملیات نگهداری و اقداماتی که خود باید انجام دهید تا سطح مقتضی پر کنید.		روغن ترمز
NLGI شماره ۲ (با پایه صابون لیتیومی)	-	-	گریس چندکاره
<ul style="list-style-type: none"> <li>● HFC- 134a (R- 134a)</li> </ul>	-	-	مبرد سیستم تهویه مطبوع
<ul style="list-style-type: none"> <li>● ND-OIL 8</li> </ul>	-	-	روغن کمپرسور کولر

\* برای کسب اطلاعات بیشتر به قسمت تعویض روغن موتور و فیلتر روغن در ادامه این بخش مراجعه کنید.



## اطلاعات سوخت

موتور بنزینی (مدل‌های مجهز به مبدل کاتالیزور سه‌راهه)

### احتیاط

از بنزین دارای سرب استفاده نکنید. بنزین دارای سرب جداً به مبدل کاتالیزور سه‌راهه آسیب می‌زند.

### موتور مدل QR25DE:

از بنزین معمولی بدون سرب با نرخ اکتان حداقل ۹۱ (RON) استفاده کنید.

اگر بنزین درجه یک بدون سرب استفاده نمی‌شود، بنزین معمولی بدون سرب با نرخ اکتان حداقل ۹۱ (RON) با عملکردی کمی پایینتر قابل استفاده است. به هر حال، برای حداکثر عملکرد خودرو و دستیابی به حداکثر قابلیت حرکت، استفاده از بنزین درجه یک بدون سرب توصیه می‌شود.

## ویسکوزیته توصیه شده SAE

روغن موتور بنزینی 5W-30 توصیه می‌شود.

اگر 5W-30 موجود نباشد، از نمودار زیر ویسکوزیته‌ای را که برای محدوده دمای محیط مورد استفاده خودرو مناسب باشد انتخاب کنید.

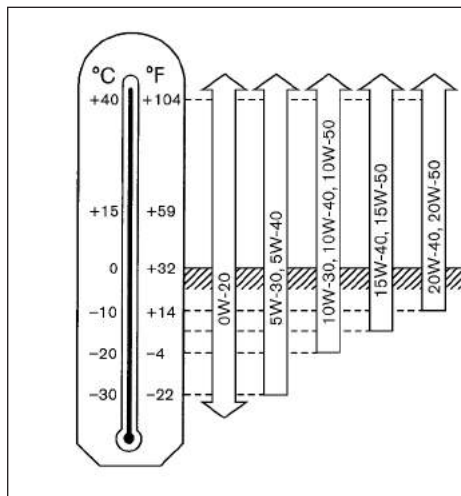

## مبرد و روغن سیستم تهویه مطبوع

سیستم تهویه مطبوع خودرو باید با مبرد و روغن کمپرسور توصیه شده یا معادل آن پر شود.

### • مبرد

- برای اروپا: HFC- 134a (R- 134a)

• روغن کمپرسور

- برای اروپا: روغن کمپرسور ND-OIL8

### احتیاط

استفاده از سایر انواع مبردها یا روانکارها باعث آسیب دیدن شدید شده ممکن است لازم شود کل سیستم تهویه مطبوع را تعویض کنید.

نشت مبرد به اتمسفر در بسیاری از کشورها و نواحی ممنوع است. مبرد خودرو شما به لایه اوزون آسیبی نمی‌زند. به هر حال ممکن است در گرم شدن جهانی زمین نقش کوچکی داشته باشد. NISSAN توصیه می‌کند که مبردها به صورت مناسب بازیافت و احیاء شوند. در هنگام سرویس کردن سیستم تهویه مطبوع به نمایندگی مجاز نیشان مراجعه کنید.

QR25DE	مدل	
بنزینی ۴ سیلندر، DOHC	نوع	
۴ سیلندر خطی	چیدمان سیلندرها	
89.0X100.0 (3.504X3.937)	mm (in)	قطر x کورس
(73.0)1.197	cm3 (cu in)	حجم جابجایی
50±650	rpm	دور آرام
10°	درجه	تایمینگ جرکه (BTDC)
FXE20HE11-C	استاندارد	شمع (نوع)
1.1 (0.043)	mm(in)	فاصله دهانه شمع
زنجیر تایمینگ	عملکرد میل سوپاپ	

میزان مصرف سوخت

میزان مصرف سوخت ترکیبی (Lit/100km)	میزان مصرف سوخت برون شهری (Lit/100km)	میزان مصرف سوخت شهری (Lit/100km)	نوع موتور	تیپ خودرو
8.3	6.6	11.3	QR25	X-Trail

## چرخ‌ها و تایرها

زاپاس	استاندارد	
225/65 R17* 1 T 155/90 D17* 1	225/60 R18	اندازه تایر

فاصله میلی‌متر (اینچ)	اندازه			
45 (1.77)	18x7j	آلومینیومی	استاندارد	رینگ
30 (1.18)	17x4T	فولادی	زاپاس	
45 (1.77)	17x7j			

\*1: فقط جهت استفاده موقتی

طول کلی	4640 (182.7)
عرض کلی	1.820 (71.7)
ارتفاع کلی	1.710 (67.3) 1.715 (67.5) *1
فاصله چرخهای جلو	1.575 (62)
فاصله چرخهای عقب	1.575 (62)
فاصله بین محور جلو و عقب	2.705 (106.5)

\*1: مدل مجهز به ریل باربند

### پلاک شناسایی خودرو

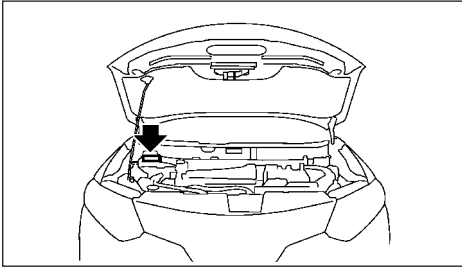

پلاک مشخصات خودرو طبق شکل نصب شده است.

### تاریخ ساخت (در صورت تجهیز)

تاریخ ساخت بر روی پلاک شناسایی خودرو ثبت شده است.

تاریخ ساخت به معنای ماه و سال تقویمی است که در آن پوسته بدنه و مجموعه‌های انتقال قدرت بر روی هم سوار شده‌اند و خودرو از خط تولید خارج شده یا خود حرکت کرده است.

### در هنگام انتقال یا ثبت خودرو در سایر کشورها

در صورتی که قصد دارید به کشور دیگری سفر کنید، باید ابتدا تحقیق کنید که آیا سوخت موجود در آن کشور برای موتور خودرو شما مناسب است یا خیر. استفاده از سوخت با نرخ اکتان پایین می‌تواند باعث آسیب دیدن موتور شود. بنابراین مطمئن شوید که سوخت مورد نیاز هر جا که می‌روید وجود داشته باشد. برای کسب اطلاعات بیشتر در ارتباط با سوخت توصیه شده به قسمت‌های قبلی این بخش مراجعه کنید.

در هنگام انتقال ثبت خودرو به یک کشور، ایالت، استان یا حوزه دیگر، نزد مراجع مربوطه تحقیق کنید که آیا خودرو با الزامات آن کشور مطابقت دارد یا خیر. در برخی موارد، خودرو نمی‌تواند الزامات قانونی را برآورده کند و در سایر موارد، ممکن است برای برآورده شدن قوانین و مقررات نیاز به اصلاح خودرو باشد. علاوه بر این ممکن است خودرو نتواند خود را با برخی مناطق منطبق کند.

قوانین و مقررات کنترل نشر آلودگی موتور خودرو و استانداردهای ایمنی بسته به کشور، ایالت، استان یا حوزه تغییر می‌کند؛ بنابراین، مشخصات خودرو ممکن است تفاوت کند.

هنگامی که یک خودرو به کشور، ایالت، استان یا حوزه دیگر منتقل می‌شود، اصلاح، حمل ثبت و سایر مخارج مربوطه برعهده کاربر است. NISSAN در قبال مشکل‌های ایجاد شده در این راستا مسئولیتی برعهده ندارد.

پوشاندن، رنگ کردن، جوشکاری، برش، سوراخکاری، دستکاری یا برداشتن شماره شناسه خودرو (VIN) ممنوع است.

شماره سریال موتور

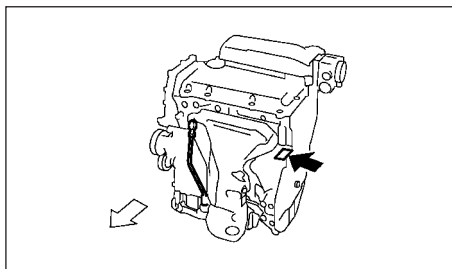

موتور QR

شماره شناسایی خودرو (VIN) (شماره شاسی)

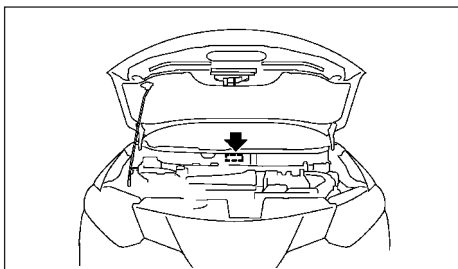

شماره شناسایی خودرو طبق شکل الصاق شده است. درپوش را بردارید تا به شماره دسترسی پیدا کنید.

پلاک شماره شناسایی خودرو (VIN) (در صورت تجهیز)

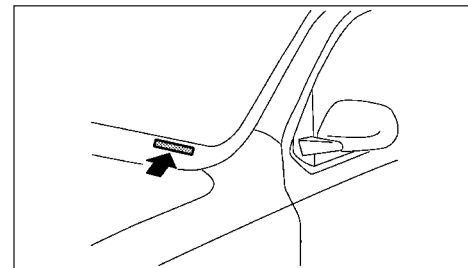

پلاک شماره شناسایی خودرو ① طبق شکل الصاق شده است. این شماره، شناسایی خودرو شما بوده و جهت ثبت خودرو مورد استفاده قرار می‌گیرد.

# شماره تأیید و اطلاعات رادیویی

## سیستم کلید هوشمند

## برچسب مشخصات سیستم تهویه مطبوع

## برچسب مشخصات تایر

**Continental**  
Continental Automotive GmbH - Postfach 130240 - 40024 Regensburg

Joachim Lohr  
11801 KCU CE 8F 00M  
Phone +49 (0)17 786-9942  
Fax +49 (0)17 786-9942  
joelohr@continental-corporation.com

Date: 11.2012  
Your message about: Nissan CMF 1 keyless  
Our reference: Your version:

**Declaration of Conformity in accordance with Directive 1999/5/EC (R&TE Directive)**

Manufacturer: Continental Automotive GmbH  
Address: Bettendorfsstrasse 12  
D-93025 Regensburg  
Germany

Product type designation: S18014104

Intended use: Vehicle keyless entry system

The product mentioned above complies with the essential requirements and other relevant provisions of Directive 1999/5/EC, when used for its intended purpose

Health and safety pursuant to Art. 3(1)(a):  
Applied standard(s):  
EN 60950-1:2008 + A11:2009  
+ A1:2010  
EN 62476-1:2010

Electromagnetic compatibility pursuant to Art. 3(1)(b):  
Applied standard(s):  
EN 50148-3 V1.8.1 (2009-04)  
EN 50148-3 V1.4.1 (2010-01)

Efficient use of spectrum pursuant to Art. 5(2):  
Applied standard(s):  
EN 300 220-1 V2.3.1 (2010-02)  
EN 300 220-2 V2.3.1 (2010-02)  
EN 300 330-1 V1.7.1 (2010-02)  
EN 300 330-2 V1.5.1 (2010-02)

The following marking applies to the above mentioned product:

Continental Automotive GmbH  
Regensburg, 2012-12-17

**CE**

Joachim Lohr  
Executive Vice President  
Body Electronics

Robert Müller  
Electron Product Group 1  
Body & Security

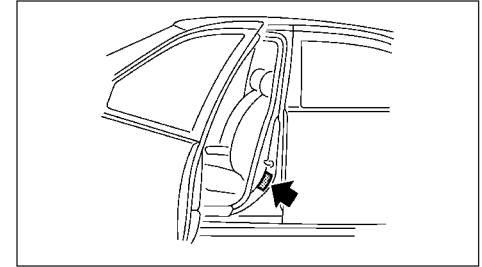
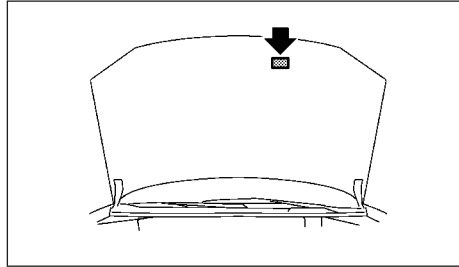

فشار باد تایر در حالت دمای سرد بر روی پلاکارد نصب شده  
بر روی ستون وسطی کنار راننده نشان داده شده است.

**Continental** Corporate Quality and Environment

Continental Automotive (India) Private Limited, Bangalore

Digitala Kolar  
 IC Bangalore / CL 1902 43  
 Phone: +91 81 760 0999  
 Fax: +91 81 760 0776  
 digitala.kolar@continental-corporation.com

Date: July 27, 2012

**Declaration of Conformity** in accordance with Directive 1999/5/EC (R&TTE Directive)

Manufacturer: Continental Automotive GmbH  
 Address: Barmerstraße 12  
 42699 Solingen  
 Germany  
 Product type designation: Fire Pressure Monitoring System  
 Intended use: Fire Pressure Monitoring System

The product mentioned above complies with the essential requirements and other relevant provisions of Directive 1999/5/EC, when used for its intended purpose.

Health and safety certificate in accordance with Art. 3(1)(a):  
 Approved (under CE mark): EN 60950-1:2005 + A11:2009 + A12:2011 + A13:2011  
 EN 62479:2010

Electromagnetic compatibility in accordance with Art. 3(1)(b):  
 Approved (under CE mark): EN 301 489-1 V1.2 (2011-06), EN 301 489-3 V1.1 (2011-06), EN 301 489-3 V1.2 (2011-06)

Efficient use of spectrum in accordance with Art. 3(2):  
 Approved (under CE mark): EN 300 220 V2.3.4 (2011-04), EN 300 220-2 V2.4.1 (2011-04)

The following marking applies to the above mentioned product:

Continental Automotive GmbH  
 Regensburg, 25149/02

Authorized Vice President  
 Body & Security

CE

Wolfgang Müller  
 Deputy Research & Development  
 Body & Security

1/1

شرکت Continental Automotive با مسئولیت محدود بدینوسیله اعلام می‌کند که این مدل S 180150006 با الزامات اساسی و سایر شرایط مربوطه آئین-نامه EC/5/1999 مطابقت دارد.

فرستنده سیستم پایش فشار باد تایر (TPMS)

**Continental** Interior

Continental Automotive (India) Private Limited, Bangalore

Digitala Kolar  
 IC Bangalore / CL 1902 43  
 Phone: +91 81 760 0999  
 Fax: +91 81 760 0776  
 digitala.kolar@continental-corporation.com

Date: July 31, 2012

**Declaration of Conformity**

We, the undersigned, declare that

The fire pressure monitoring sensor S180052048 uses the same

- schematic,
- assembly
- and PCB

as the fire pressure monitoring sensor S180052050

They only differ in:

- Protocol

The modification is necessary to adapt several car lines.

This modification does not influence the RF characteristics of the system

Yours truly  
 Continental Automotive GmbH  
 Regensburg, 31.07.2012

Andreas Frot  
 Executive Vice President  
 Body & Security

Norbert Müller  
 Director Product Group 1  
 Body & Security

Continental Automotive (India) Private Limited, Bangalore

شرکت Continental Automotive با مسئولیت محدود بدینوسیله اعلام می‌کند که این مدل S 180052048 با الزامات اساسی و سایر شرایط مربوطه آئین-نامه EC/5/1999 مطابقت دارد.

سیستم ضد سرقت NISSAN (NATS)

**DECLARATION OF CONFORMITY**

**CE 0681**

This declaration is the responsibility of the manufacturer / authorised representative within the Community:  
 Johnson Controls Automotive Electronics SAS  
 Parc saint Christophe 10, avenue de l'Entreprise 93892 Cergy Pontoise Cedex (France / ANRS)

This certifies that the following designated product:  
**CMF-IMMO**  
 (Product identification)

Complies with the essential protection requirements of R&TTE Directive 1999/5/EC on the approximation of the laws of the Member States relating to **Radio Spectrum Matters, EMC and Electrical Safety**.  
 This declaration applies to all specimens manufactured in accordance with the technical documentation described in the annex. II. Johnson Controls Automotive Electronics keep this documentation at the disposal of the relevant national authorities of any Member State for inspection purposes.  
 Assessment of compliance of the product with the essential requirements according to the Article 3 R&TTE was based on Annex IV of the Directive 1999/5/EC and the following standards:

**Radio Spectrum :** EN 300 310-2  
 (Identification of regulations / standards)

**EMC :** EN 301 489 Part 1 & 3  
 (Identification of regulations / standards)

**Safety :** EN 60950-1  
 (Identification of regulations / standards)

The equipment CMF-IMMO is a 125 KHz transceiver which is harmonised throughout the European Community. This device is exempt and may be distributed in the European countries which apply the R&TTE directive.

Place, date: Cergy-Pontoise, April 10<sup>th</sup>, 2013  
 Name in block letters & Signature: C. G. Müller

## اطلاعات پمپ بنزین

### اطلاعات سوخت

موتور بنزینی (مدل‌های مجهز به مبدل کاتالیزور سه‌راهه)

### احتیاط

از بنزین سریدار استفاده نکنید. استفاده از بنزین سریدار به مبدل کاتالیزور آسیب می‌زند.

موتور QR25DE :

از بنزین معمولی بدون سرب با نرخ اکتان حداقل ۹۱ (RON) استفاده کنید.

اگر بنزین درجه یک بدون سرب استفاده نمی‌شود، بنزین معمولی بدون سرب با نرخ اکتان حداقل ۹۱ (RON) با عملکردی کمی پایین‌تر قابل استفاده است. به هر حال، برای حداکثر عملکرد خودرو و دستیابی به حداکثر قابلیت حرکت، استفاده از بنزین درجه یک بدون سرب توصیه می‌شود.

برای کسب اطلاعات بیشتر به قسمت اطلاعات سوخت به "بخش ۹. اطلاعات فنی" مراجعه کنید.

روغن موتور توصیه شده

به قسمت مایعات / روانکارهای توصیه شده و ظرفیتهای آنها در بخش ۹. "اطلاعات فنی" مراجعه کنید.

فشار تایر سرد

به لیبل تایر که بر روی ستون مرکزی کنار راننده نصب شده است، مراجعه کنید.



### ملاحظات محیط زیستی

امروزه اقدامات انجام شده توسط NISSAN برای انجام مسئولیتهای شرکت به منظور حفاظت و نگهداری از محیط زیست بسیار گسترده است. در شرکت NISSAN، بالاترین سطوح دستورالعملها را در هر ناحیه و در کلیه حیطه‌های عملیاتی ایجاد کرده‌ایم.

### رعایت الزامات در کلیه مراحل

NISSAN بر اطمینان از استفاده مجدد، بازیافت و احیای اجزای خودروهای فرسوده و تضمین رعایت مقررات اتحادیه اروپا (آئین‌نامه خودروهای فرسوده) تأکید دارد.

ما خودروها را با در نظر داشتن بازیافت آنها می‌سازیم. کاهش زباله‌های سطح زمین، نشر آلاینده‌ها، حفظ منابع طبیعی و ارتقای فعالیتهای بازیافت روزانه در عملیات تولید، فروش و تعمیر و در امحای خودروهای فرسوده (ELV) مورد تأکید قرار دارد.

### مرحله طراحی

به منظور کاهش دادن اثرات محیط زیستی خودرو نیشان را تا ۹۵٪ قابل بازیابی ساخته‌ایم. ما اجزا را به منظور تسهیل پیاده‌سازی، بازیافت و کاهش مواد خطرناک علامت‌گذاری می‌کنیم. ما به دقت مواد مهم را شناسایی و کنترل می‌کنیم. ما قبلاً میزان کادمیوم، جیوه و سرب را در خودرو نیشان به حداقل رسانده‌ایم. NISSAN مواد بازیافت شده را در خودرو قرار داده و به دنبال فرصتهایی برای افزایش درصد مواد بازیافت شده مورد استفاده است.

### مرحله ساخت

کارخانجات NISSAN مستقر در انگلستان و اسپانیا هم اکنون به نرخ بازیافت بیش از ۹۰٪ درصد دست یافته‌اند و به دنبال بهبودهای بیشتر هستند. در کارخانه انگلستان ۱۰ توربین بادی برای کاهش نشر آلاینده‌های دی-اکسید کربن در نیروگاههای به ظرفیت بیش از ۳،۰۰۰ تن در سال نصب شده است. NMISA (اسپانیا) از یک سیستم گرمایش آب صفحه خورشیدی برای صرفه‌جویی در انرژی استفاده می‌کند. این سیستم ۳۳٪ انرژی مصرف شده در حمام‌های رنگ را در طول عملیات رنگ‌آمیزی خودرو تولید می‌کند.

### مرحله تولید و توزیع

از منابع به صورت کارآمد استفاده می‌شود تا مقدار زباله ایجاد شده در حین مرحله تولید و توزیع کاهش یابد. NISSAN فعالیتهایی مبتنی بر کاهش، مصرف مجدد و بازیافت مواد را هرگاه امکان‌پذیر باشد ترویج می‌کند. هدف NISSAN نیل به نرخ بازیافت ۱۰۰٪ برای عملیات در ژاپن و در سطح جهان است.

### مرحله بهره‌برداری و تعمیر

نمایندگیهای NISSAN دریچه ارتباط شرکت با شما، مشتریان است. به منظور برآورده شدن انتظارات آنها نه تنها خدمات با کیفیت بالا ارائه می‌کنند بلکه همچنین در قبال محیط زیست خود را مسئول می‌دانند. NISSAN فعالیتهایی برای بازیافت زباله‌های ایجاد شده در نتیجه فعالیتهای مرکز خدمات ترویج می‌کند.

### حفاظت از محیط زیست در حین رانندگی

رفتار رانندگی شما اثر قابل توجهی بر روی مصرف سوخت و محیط زیست دارد. راهنماییهای زیر را برای بازدهی بهتر سوخت، عادات بهتر رانندگی و سازگاری با محیط زیست و کاهش نشر آلاینده‌ها رعایت کنید:

### رانندگی با صرفه‌جویی در مصرف سوخت

پیش‌بینی شرایط ترافیک و اقدام مطابق با آن مصرف سوخت را کاهش می‌دهد و به حفاظت از محیط زیست طبیعی کمک می‌کند. در هنگامی که به چراغ راهنمایی می‌رسید برای اینکه از ترمز کردن در دقیقه آخر هنگامی که چراغ قرمز می‌شود، خودداری کنید، پای خود را از روی گاز بردارید.

از سرعت گرفتن، شتاب‌گرفتن سریع و ترمز کردن محکم خودداری کنید. صرفه‌جویی در زمان، آلودگی محیط زیست را جبران نمی‌کند. سعی کنید در هنگام رانندگی در سربالایی سرعت خود را حفظ کنید تا از مصرف سوخت و آلودگی جلوگیری کنید. سرعت را حفظ کرده یا اجازه دهید که خودرو در جاییکه ترافیک اجازه می‌دهد، کندتر حرکت کند.

### در هنگام رانندگی پنجره‌ها را ببندید.

رانندگی با پنجره باز در ۱۰۰ کیلومتر بر ساعت (۶۲ مایل بر ساعت) مصرف سوخت را تا ۴٪ افزایش می‌دهد. رانندگی با پنجره‌های بسته اجازه صرفه‌جویی بیشتر را در سوخت می‌دهد.

## برچسب کیسه هوا (در صورت تجهیز)



هرگز از کمر بند کودک و به پشت در روبروی صندلی حفاظت شده توسط active airbag (کیسه هوای فعال) استفاده نکنید. این کار ممکن است باعث مرگ یا جراحت شدید در کودک شود.

حفظ فاصله ایمن شرایط ترافیکی را برای رانندگی هموار و تضمین آسودگی و ایمنی در حین سفر پیش‌بینی کنید. با فاصله ایمنی از سایر خودروها در هنگام ترافیک رانندگی کرده و این فاصله را حفظ کنید. این کار به کاهش مصرف سوخت کمک می‌کند زیرا در این صورت به صورت مستمر ترمز نخواهید گرفت.

فشار تایر خود را بازبینی کنید. فشار کم تایر مصرف سوخت را مانند استفاده از تایرهای توصیه نشده افزایش می‌دهد. فشار صحیح تایر نیروی اصطکاک خودرو را افزایش داده و مصرف سوخت را بهینه می‌کند.

خودرو را به طور منظم سرویس کنید. سرویس کردن منظم به شما این امکان را می‌دهد که خودرو خود را در شرایط بهینه و با بهترین بازدهی سوخت استفاده کنید. خودرو خود را توسط فروشگاه NISSAN یا تعمیرگاه مجاز سرویس کنید تا از حفظ استاندارد اصلی آن اطمینان حاصل کنید.

از باربند سقف تنها در صورت نیاز استفاده کنید. سیستم باند سقف را تنها در صورتی نصب کنید که واقعاً به آن نیاز دارید، در غیر این صورت آن را داخل خودرو قرار داده یا در پارکینگ خود نگهداری کنید. با سقف باربند، نگهدارنده کایاک، یا سقف اسکی خالی به این طرف و آن طرف نروید، این کار نیروی کشش آئرودینامیکی خودرو را به میزان قابل توجهی کاهش می‌دهد.

استفاده از تهویه مطبوع را بهینه کنید. سیستم تهویه مطبوع با خنک کردن و کاهش رطوبت، اثر مثبتی بر رانندگی و ایمنی خودرو دارد، راننده‌ها هشیارتر شده و در هنگامی که حذف بخار/مه‌زدایی شیشه لازم باشد، دید بهتری خواهند داشت. به هر حال، استفاده از سیستم تهویه مطبوع مصرف سوخت را در محیط شهری به میزان قابل توجهی افزایش می‌دهد. با استفاده از دریچه‌ها تا جایی که امکان دارد، استفاده از تهویه مطبوع را بهینه کنید.

بر روی شبیها از ترمز دستی استفاده کنید هنگامی که خودرو خود را بر روی شیب نگه می‌دارید از ترمز دستی استفاده کنید. از استفاده از گاز (دنده اتوماتیک) برای نگه داشتن خودرو اجتناب کنید، زیرا این کار منجر به مصرف سوخت و استهلاک غیرضروری می‌شود.

- موارد اضطراری ... "دکمه چشمک‌زن هشدار خطر" در بخش ۶. موارد اضطراری (تایمر پنچر، موتور استارت نمی‌زند، داغ کردن موتور، یدک‌کشی)
- نحوه استارت زدن موتور ... "قبل از استارت موتور" در بخش ۵. استارت و رانندگی
- نحوه قرائت سیستمهای اندازه‌گیری و گیجها ... "ابزارهای اندازه‌گیری و گیجها" در بخش ۲. ابزارها و کنترلها
- نگهداری و اقداماتی که خود باید انجام دهید. ... "الزامات نگهداری" در بخش ۸. عملیات نگهداری و اقداماتی که خود باید انجام دهید.
- اطلاعات فنی ... "مایعات/روانکارهای توصیه شده و ظرفیتهای آنها" در بخش ۹. اطلاعات فنی



