

کتابچه راهنمای استفاده از خودروی

B30

شرکت گروه بهمن

نگارش ۱

تابستان ۹۶

مشخصات

نام کتاب : راهنمای استفاده از خودروی B30

B30 OWNER'S MANUAL

تعداد صفحات : ۲۵۸ صفحه

سفارش دهنده : شرکت گروه بهمن

تهیه و تنظیم : انتشارات ویژستاران

تلفن : ۶ - ۶۶۵۹۳۵۱۱



فهرست

جستجو براساس تصویر	فهرست تصویری	
از خواندن اقدامات ایمنی اطمینان حاصل نمایید	اقدامات ایمنی	۱
نحوه خواندن نکات، چراغ‌های هشدار و چراغ‌های نشانگر	جلو داشبورد (صفحه نمایشگر)	۲
باز و بستن پنجره‌ها و درب‌ها و انجام تنظیمات پیش از راندن خودرو	اجزای عملکردی	۳
عملکردهای ضروری و توصیه‌ها حین راندگی	رانندگی	۴
استفاده از تجهیزات داخلی	تجهیزات داخلی	۵
نگهداری و مراقبت خودرو	نگهداری و مراقبت	۶
اقدام در مواقع اضطراری	در صورت بروز نقص	۷
مشخصات خودرو و ویژگی‌های سفارشی‌سازی و غیره	مشخصات خودرو	۸

راهنمای استفاده از سیستم مولتی مدیا بصورت مجزا تهیه شده است و در هنگام تحویل خودرو به مشتری ارائه می‌گردد.

۱ اقدامات ایمنی

- ۱-۱. اقدامات ایمنی ۱-۲
- پیش از راندن خودرو ۱-۲
- رانندگی ایمن ۱-۳
- کمر بند ایمنی ۱-۵
- کیسه هوا ۱-۱۰
- اطلاعات ایمنی کودک ۱-۲۰
- محافظت از کودک ۱-۲۱
- نصب سیستم محافظ کودک ۱-۲۵
- اقدامات احتیاطی مربوط به گازهای خروجی
اگزوز ۱-۳۰
- ۱-۲. سیستم ایموبلایزر (ضد سرقت) ۱-۳۱
- سیستم ایموبلایزر (ضد سرقت) موتور ۱-۳۱

۲ جلو آمپر (صفحه نمایشگر)

۲. جلو آمپر (صفحه نمایشگر) ۲-۲
- جلو آمپر ۲-۲
- چراغ هشدار ۲-۴
- چراغ نشانگر ۲-۵
- صفحه نمایش LCD ۲-۱۰

۳ بخش‌های عملکردی

- ۳-۱. اطلاعات کلید ۳-۲
- کلید ۳-۲

- ۳-۲. باز کردن، بستن و قفل کردن درب‌ها ۳-۴
- درب‌ها ۳-۴
- درب صندوق عقب ۳-۷
- ۳-۳. تنظیم صندلی ۳-۱۰
- صندلی جلو ۳-۱۰
- صندلی عقب ۳-۱۲
- پشت‌سری ۳-۱۴
- ۳-۴. تنظیم غربلیک فرمان و آینه دید عقب ۳-۱۶
- غربلیک فرمان ۳-۱۶
- تنظیم دستی عملکرد ضد انعکاس نور آینه دید
عقب داخلی ۳-۱۸
- آینه‌های دید عقب بیرونی (آینه بغل) ۳-۱۹
- ۳-۵. باز کردن و بستن شیشه‌ها ۳-۲۱
- شیشه بالابر برقی ۳-۲۱
- سانروف ۳-۲۴

۴ رانندگی

- ۴-۱. پیش از رانندگی ۴-۲
- رانندگی ۴-۲
- بار و وسایل ۴-۱۲
- یدک کشیدن تریلر ۴-۱۳
- ۴-۲. مشخصه‌های رانندگی کردن ۴-۱۴
- سوئیچ ۴-۱۴
- گیربکس اتوماتیک ۴-۱۷
- دسته راهنما ۴-۲۰
- ترمز دستی ۴-۲۱

- ۵-۱. استفاده از سیستم کولر و بخارزدایی ۵-۲
- سیستم کولر دستی ۵-۲
- ۵-۲. استفاده از چراغ‌های داخلی ۵-۷
- لیست چراغ‌های داخلی ۵-۷
- چراغ‌های داخلی ۵-۸
 - چراغ صندوق عقب ۵-۸
- ۵-۳. استفاده از جعبه‌های نگهدارنده ۵-۹
- لیست جعبه‌های نگهدارنده ۵-۹
- جعبه داشبورد ۵-۱۰
 - محفظه زیر آرنجی مرکزی جلو (کنسول وسط جلو) ۵-۱۰
 - جالiovانی ۵-۱۱
 - جیب پشتی ۵-۱۳
 - محفظه روی درب ۵-۱۳
 - جاعینکی ۵-۱۴
- ۵-۴. سایر تجهیزات داخلی ۵-۱۵
- آفتابگیر ۵-۱۵
- نگهدارنده پشت آفتابگیر ۵-۱۶
- آینه آرایشی ۵-۱۶
- فندک ۵-۱۸
- دستگیره کمکی ۵-۱۹
- قلاب لباس ۵-۲۰

- ۴-۳. عملکرد چراغ‌ها و برف پاک‌کن ۴-۲۲
- کلید چراغ‌های جلو ۴-۲۲
- کلید چراغ مه‌شکن ۴-۲۴
- برف پاک‌کن شیشه جلو و شیشه‌شوی ۴-۲۵
- ۴-۴. سوختگیری ۴-۲۷
- درب باک سوخت ۴-۲۷
- ۴-۵. استفاده از سایر سیستم‌های رانندگی ۴-۳۱
- کروز کنترل ۴-۳۱
- سیستم رادار عقب ۴-۳۴
- سیستم دوربین دید عقب ۴-۳۸
- سیستم کمکی راننده ۴-۴۴
- ۴-۶. اطلاعات رانندگی ۴-۴۷
- نکات مهم در مورد رانندگی در زمستان ۴-۴۷

- ۶-۱. نگهداری و مراقبت ۶-۲
- تمیز کردن و مراقبت از بیرون خودرو ۶-۲
- تمیز کردن و مراقبت از داخل خودرو ۶-۴
- ۶-۲. نگهداری و مراقبت ۶-۶
- امور نگهداری و مراقبت ۶-۶
- برنامه نگهداری و مراقبت دوره‌ای ۶-۸
- ۶-۳. نگهداری و مراقبت توسط مالک خودرو ۶-۱۲
- درب موتور ۶-۱۵
- محفظه موتور ۶-۱۷
- لاستیک ۶-۲۷
- فشار باد لاستیک ۶-۲۹
- رینگ ۶-۳۱
- فیلتر کولر (تهویه مطبوع) ۶-۳۲
- تعویض باتری کلید ۶-۳۴
- بررسی و تعویض فیوز ۶-۳۶
- لامپ ۶-۳۹
- ۷-۱. اطلاعات مهم ۷-۲
- چراغ‌های هشدار خطر ۷-۲
- ۷-۲. اقدامات در مواقع اضطراری ۷-۳
- هنگام بکسل کردن خودرو ۷-۳
- هنگامی که چراغ هشدار روشن می‌شود ۷-۷
- هنگامی که چراغ هشدار روشن یا صدای آژیر شنیده می‌شود ۷-۸
- هنگامی که لاستیک‌ها پنجر شده است ۷-۱۲
- هنگامی که موتور روشن نمی‌شود ۷-۲۱
- در صورتی که دنده از موقعیت P خارج نمی‌شود ۷-۲۲
- (خودروهای دارای گیربکس‌های اتوماتیک) ۷-۲۲
- هنگامی که کلید را گم کرده‌اید ۷-۲۳
- هنگامی که باتری خودرو خالی شده است ۷-۲۴
- هنگامی که موتور بیش از حد داغ شده است ۷-۲۷
- هنگامی که خودرو گیر کرده است ۷-۳۰
- هنگامی که خودرو در آب فرو رفته است ۷-۳۱
- در صورت ترکیدن لاستیک ۷-۳۲
- در صورت تصادف خودرو ۷-۳۳

- ۸-۱. مشخصات خودرو ۸-۲
- اطلاعات مربوط به نگهداری و مراقبت
(سوخت، روغن و غیره) ۸-۲
- اطلاعات سوخت ۸-۱۳

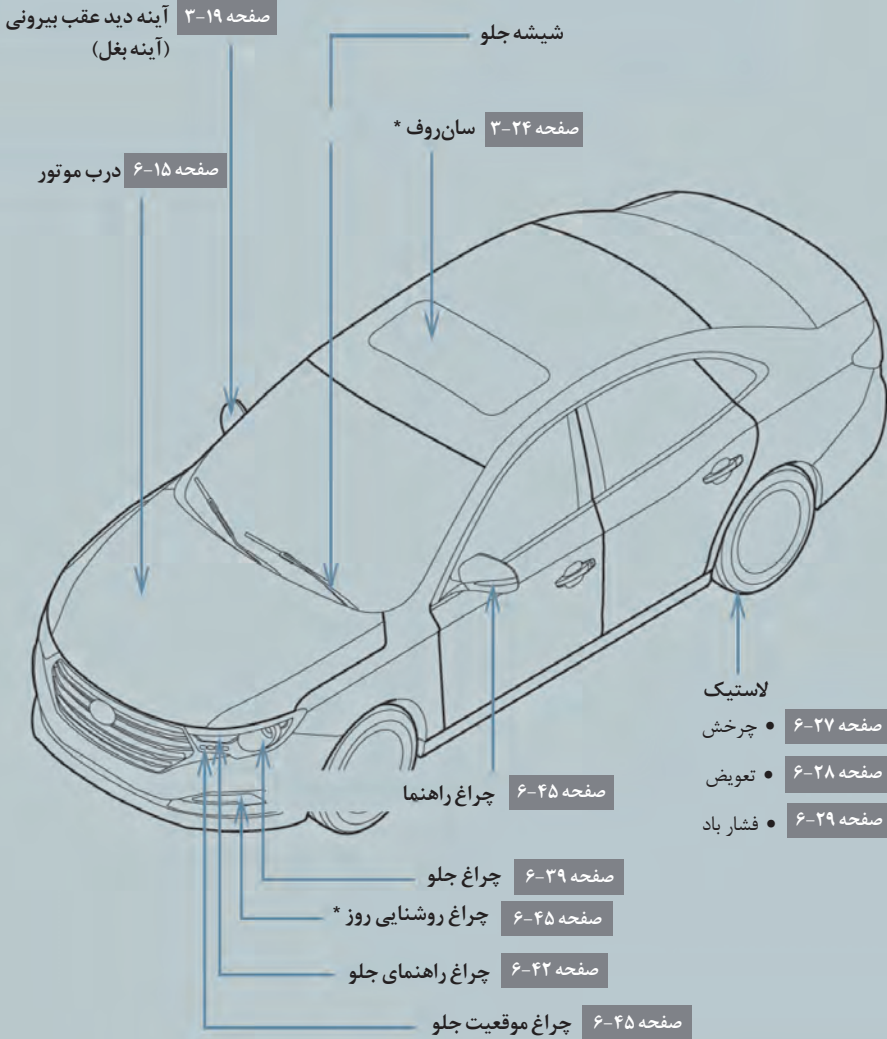

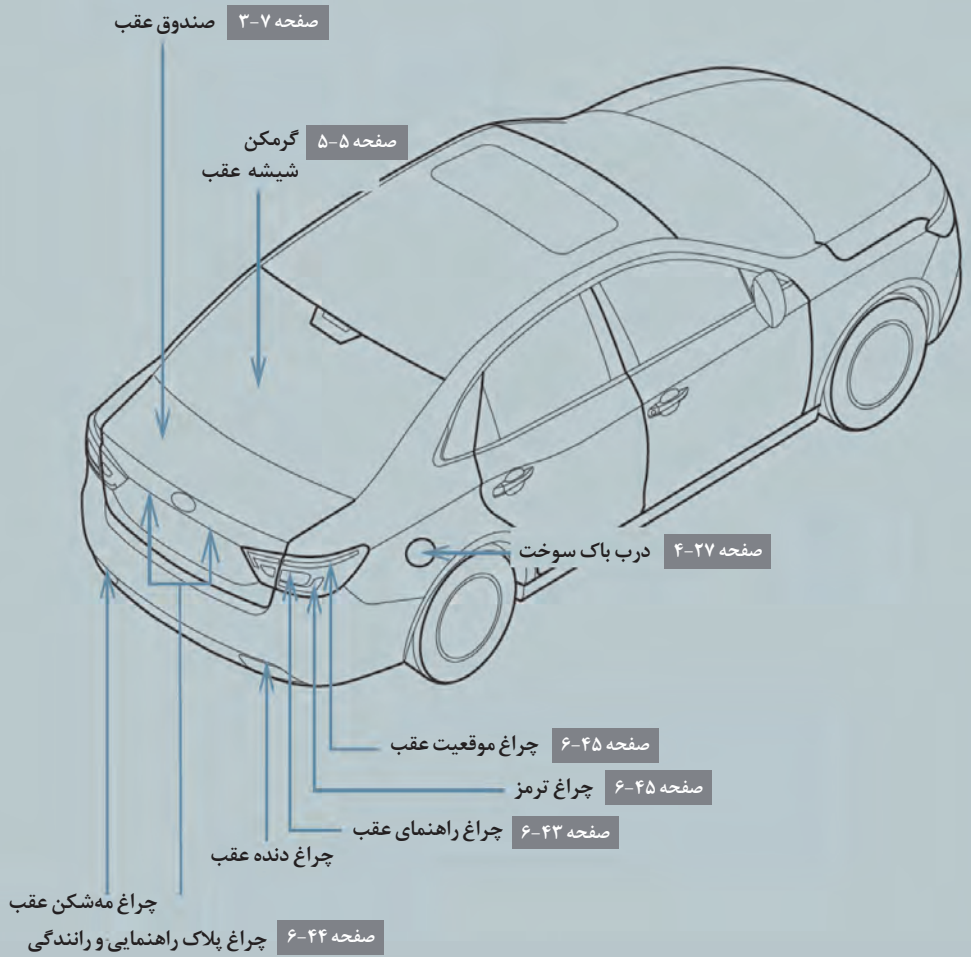

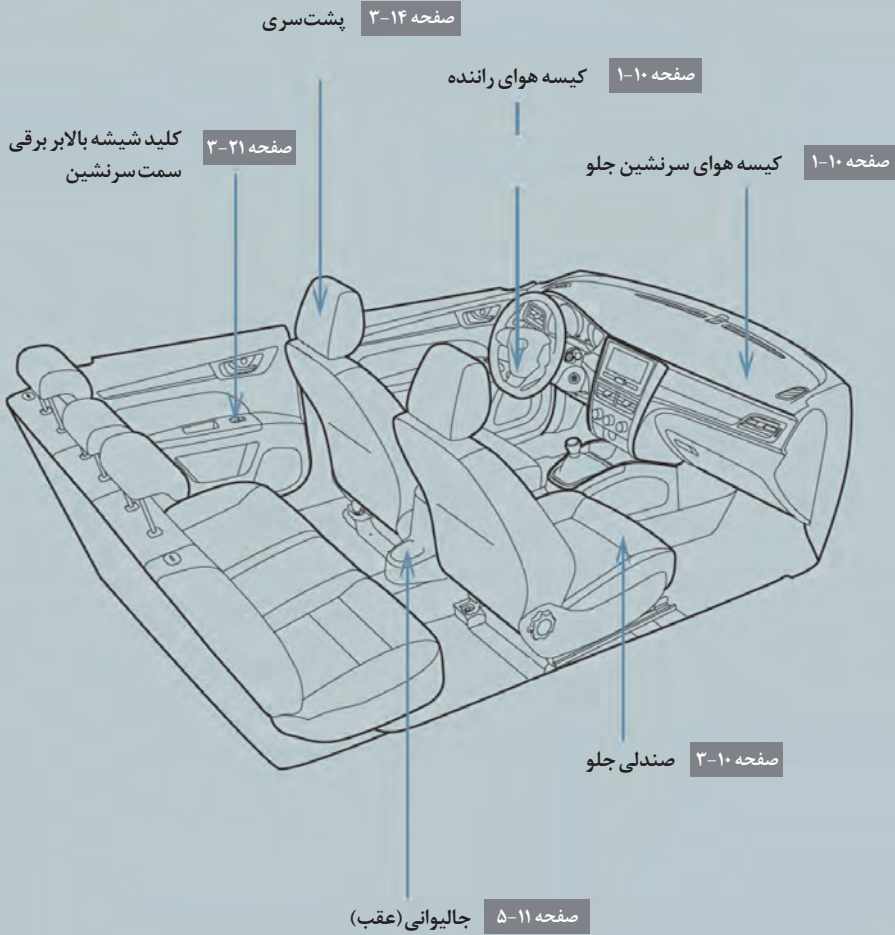

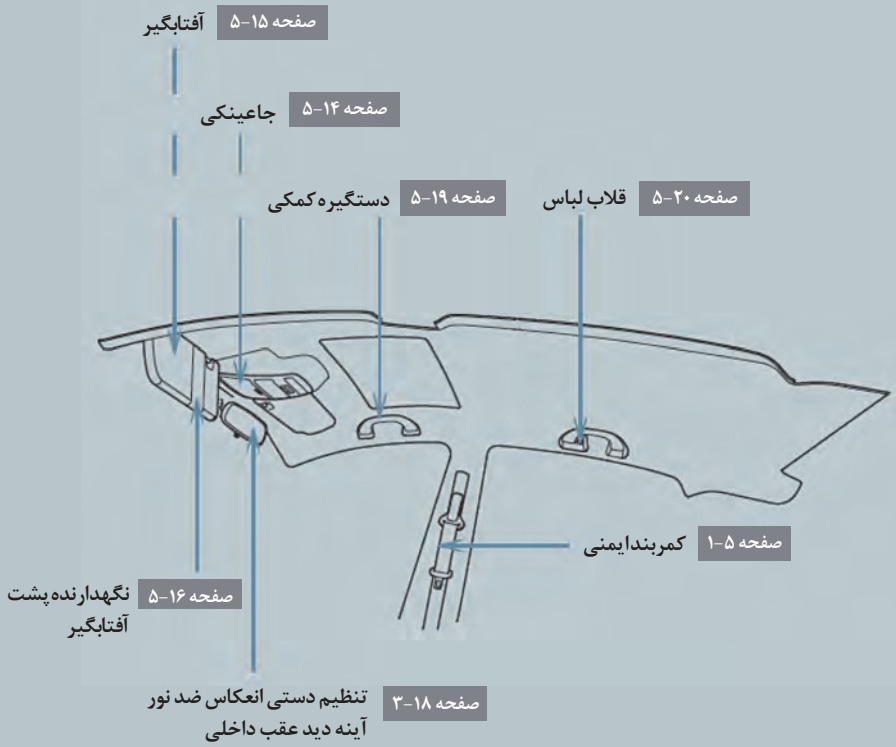

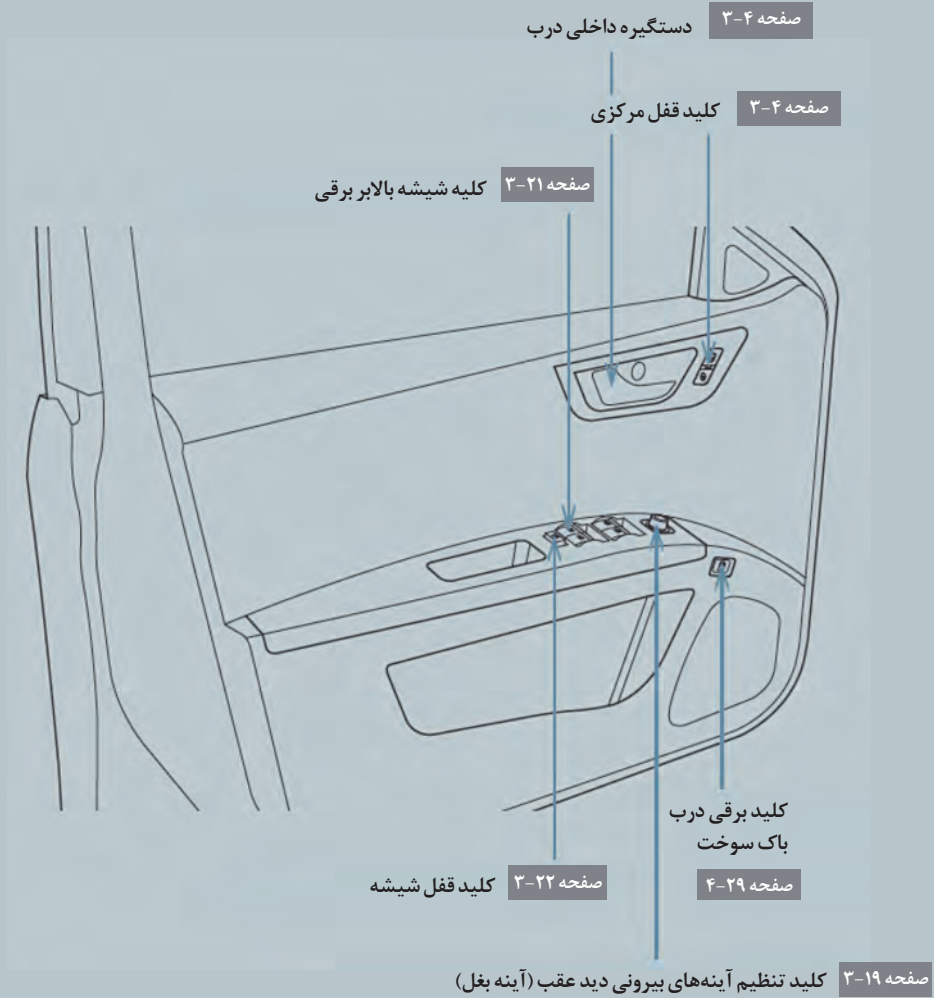

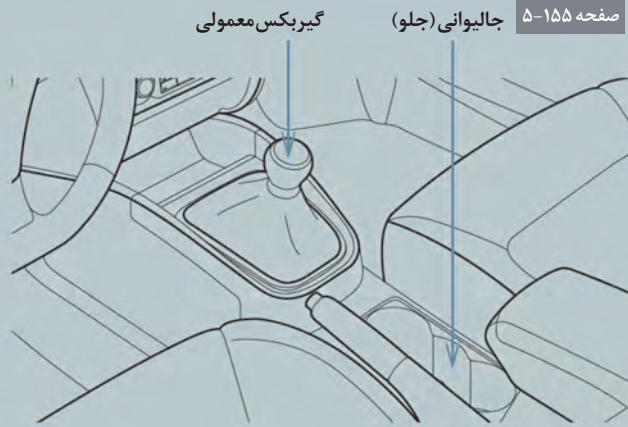

گیربکس اتوماتیک صفحه ۱۷-۴

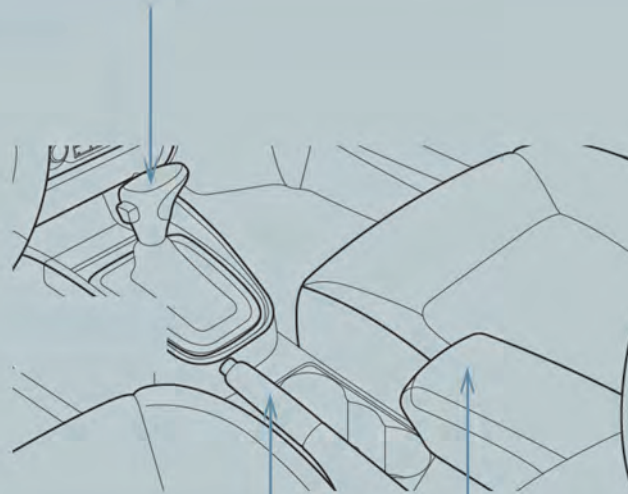

اهرم ترمز دستی صفحه ۱۱۷-۴

صفحه ۱۰-۵
محفظة نگهدارنده
اجسام زیر آرنچی
(کنسول وسط)

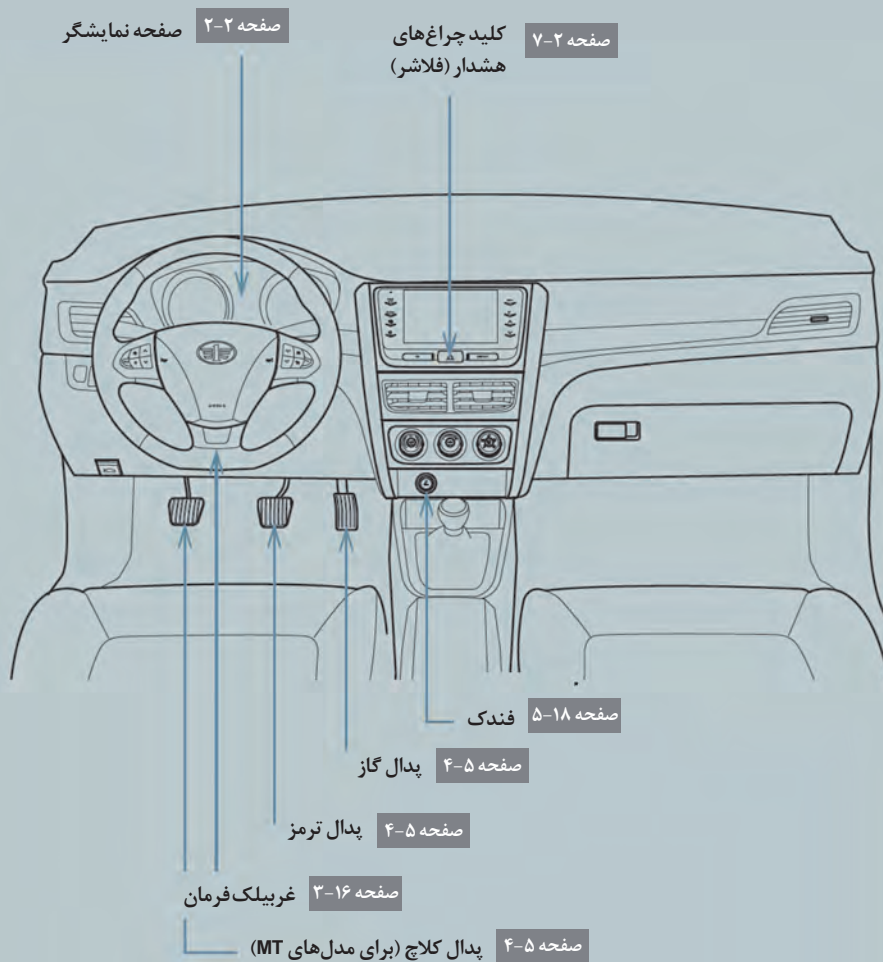

کلید کنترل سیستم
صوتی *AV

صفحه ۴-۳۱
کلید کروزر کنترل *

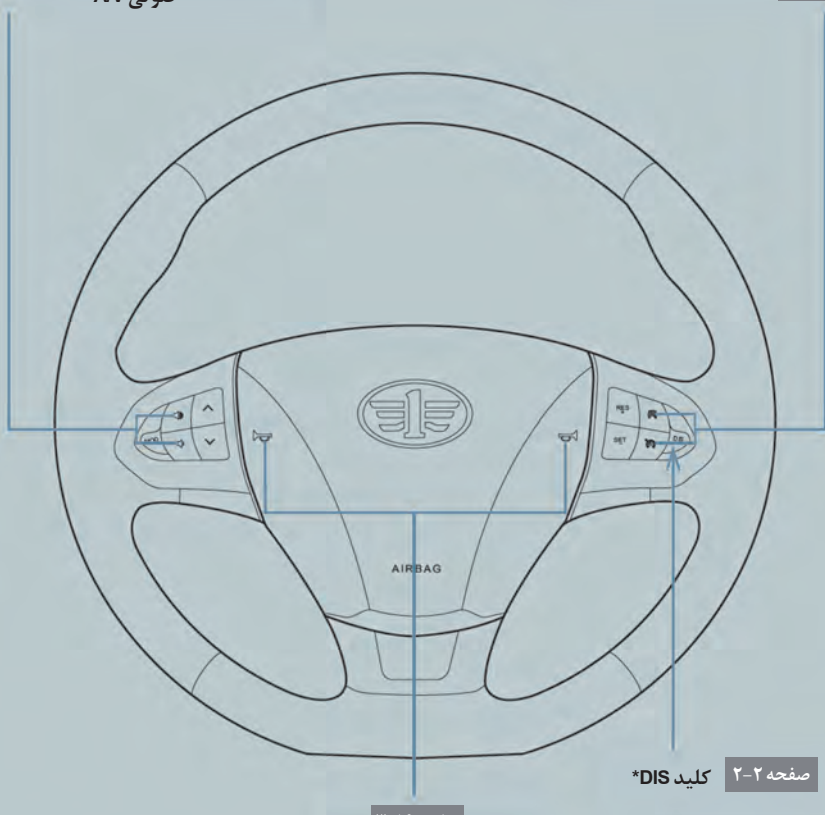

صفحه ۲-۲
کلید *DIS

صفحه ۳-۱۶
بوق



صفحه ۴-۲۵ برف پاک کن شیشه جلو و شیشه شوی

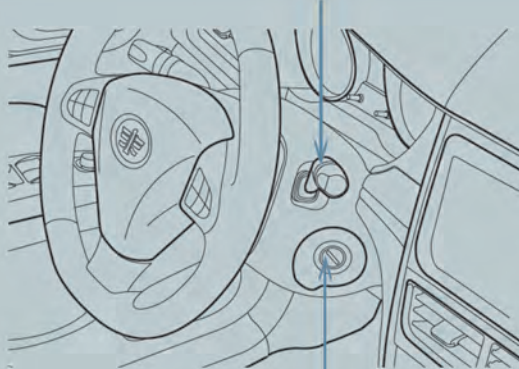

صفحه ۴-۱۴ سوئیچ استارت

قابل توجه مالک خودرو

مالک باید پیش از رانندگی دارای گواهینامه راهنمایی و رانندگی باشد. کتابچه راهنمای مالک برای این کاربران در نظر گرفته شده است.

این کتابچه برای همه مدل‌های B30 و همه تجهیزات آن به کار گرفته می‌شود. بنابراین ممکن است حاوی توصیفات باشد که ممکن است در خودرو شما نصب نشده باشد.

در این کتابچه "*" نشانگر عملکردهایی است که ممکن است تنها در بعضی مدل‌ها به کار گرفته شده باشد. همه مشخصات تهیه شده در این کتابچه در زمان چاپ کاملاً به‌روزرسانی شده‌اند. با این وجود، با توجه به تغییرات و بهبود تجهیزات توسط گروه بهمن ممکن است این تجهیزات در مدل‌های بعدی تفاوتی داشته باشند و ممکن است تغییراتی در کتابچه راهنما ایجاد شود. لطفاً کتابچه راهنمای مالک سایر مدل‌ها را با خودروی خود مقایسه نکنید ممکن است بعضی تجهیزات در دو خودرو متفاوت باشند. در صورت وجود هرگونه سؤال درباره خودروی خود به کتابچه راهنمای مالک مراجعه کنید یا با نمایندگی‌های خدمات پس از فروش گروه بهمن تماس بگیرید.

تجهیزات جانبی، قطعات یدکی و وجود تغییرات در خودرو

در صورت استفاده از قطعات غیراصلی یا تجهیزاتی که توسط گروه بهمن تأیید نشده‌اند، گروه تولیدی بهمن هیچ‌گونه گارانتی را برعهده نمی‌گیرد. علاوه بر این صدمات وارده به خودرو و نقص‌های عملکردی به دلیل استفاده از قطعات و تجهیزات غیراصلی تحت پوشش گارانتی نمی‌باشد.

تغییرات انجام شده در خودرو ممکن است روی کنترل، ایمنی و دوام خودرو تأثیر بگذارد. و حتی ممکن است قوانین موجود را لغو نماید. به علاوه آسیب‌ها و نقص عملکردی حاصل از تغییر تحت پوشش گارانتی نمی‌باشد.

کتابچه راهنما را مطالعه نمایید

هشدار

هشدارها معرفی شده‌اند و اگر رعایت نشوند، ممکن است صدمات جدی یا مرگ رخ دهد.

احتیاط

احتیاطها معرفی شده‌اند و اگر رعایت نشوند ممکن است باعث آسیب به خودرو یا نقص شود.

مرحله ۱ نشانگر عملکرد یا مراحل انجام کار است: ترتیب عددی را رعایت نمایید.

← نشانگر عمل است (هل دادن، چرخاندن و غیره)

برای کلیدها یا سایر تجهیزات به کار می‌رود.

← نشانگر نتیجه عمل است (برای مثال، روکش باز

است).

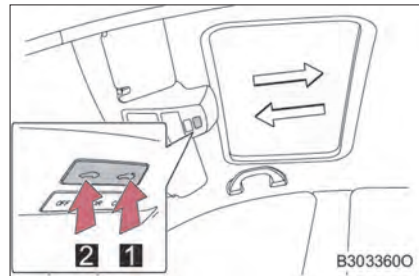

⊘ نشانگر موارد "نکنید"، "اجازه ندارید"، یا "این کار

را انجام ندهید" می‌باشد.



اقدامات ایمنی

۱

- ۱-۱. اقدامات ایمنی ۱-۲
- پیش از راندن خودرو ۱-۲
- رانندگی ایمن ۱-۳
- کمربند ایمنی ۱-۵
- کیسه هوا ۱-۱۰
- اطلاعات ایمنی کودک ۱-۲۰
- محافظت از کودک ۱-۲۱
- نصب سیستم محافظ کودک ۱-۲۵
- اقدامات احتیاطی مربوط به گازهای خروجی
اگروز ۱-۳۰
- ۱-۲. سیستم ایمولایزر (ضد سرقت) ۱-۳۱
- سیستم ایمولایزر (ضد سرقت) موتور ۱-۳۱

این خودرو به قلاب‌های ضدلغزش در سمت راننده مجهز است تا از لغزیدن کفپوش خودرو جلوگیری نماید.

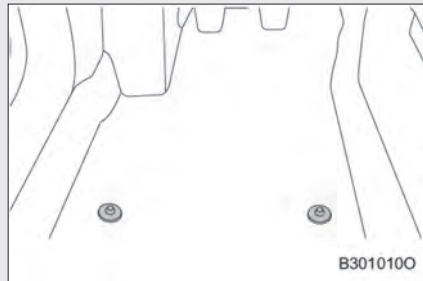

هشدار ⚠️

لطفاً پیشگیری‌های زیر را در نظر بگیرید.

در غیر این صورت ممکن است کفپوش سمت راننده حین رانندگی لغزیده و باعث تداخل در عملکرد پدال‌ها شود و همچنین باعث افزایش سرعت خودرو یا توقف ناگهانی خودرو شده و منجر به آسیب‌های جدی یا مرگ شود.

■ نصب کفپوش سمت راننده

- تنها از کفپوش مناسب سمت راننده استفاده نمایید و از نصب صحیح آن اطمینان حاصل نمایید.
 - روش‌های نصب ممکن است بسته به نوع کفپوش متفاوت باشد. کفپوش را براساس نوع آن نصب نمایید.
 - پس از نصب کفپوش، اطمینان حاصل نمایید که به سمت جلو، عقب یا راست و چپ حرکت نمی‌کند و همچنین از فاصله کافی بین پدال گاز و پدال ترمز اطمینان حاصل نمایید.
 - پس از اینکه کفپوش را برداشته و تمیز نمودید، از نصب صحیح آن اطمینان حاصل نمایید.
 - از کفپوش‌های خودروهای دیگر یا مدل‌های متفاوت در خودروی خود استفاده نکنید.
 - تنها از کفپوش‌های طراحی شده برای سمت راننده استفاده نمایید.
 - از دو یا چند کفپوش روی هم استفاده نکنید.
- به دلیل اینکه قلاب‌های ضدلغزش تنها از لغزش کفپوش‌ها جلوگیری می‌کند، استفاده از یک یا چند کفپوش خطرناک است. کفپوش شل ممکن است، عملکرد پدال‌ها را مختل کرده و منجر به تصادف شود.
- زمانی که از کفپوش ضخیم‌تر در زمستان استفاده می‌کنید، از نصب صحیح کفپوش اصل اطمینان حاصل نمایید.
 - کفپوش را به‌صورت سر و ته نصب یا جلو و عقب نکنید.

■ پیش از رانندگی

هنگامی که موتور متوقف است و اهرم تعویض دنده در موقعیت P (AT) یا N (MT) است، پدال‌ها را کاملاً فشار دهید تا به کف خودرو بچسبد و اطمینان حاصل نمایید که کفپوش با عملکرد پدال‌ها تداخلی ندارد.

پیش از راندن خودرو، صندلی‌ها و آینه‌های دید عقب را در موقعیت مناسب تنظیم نموده و از رانندگی ایمن اطمینان حاصل نمایید.

■ موقعیت صحیح رانندگی

1 زاویه پشتی صندلی را طوری تنظیم نمایید تا به‌طور کاملاً عمود و بدون خم کردن پشتتان حین فرمان دادن روی صندلی بنشینید. (صفحه ۱۰-۳ را ببینید)

2 صندلی را طوری تنظیم نمایید که بتوانید پدال‌ها را کامل فشار دهید و هنگام گرفتن غریبک فرمان اندکی دست‌هایتان را خم کنید. (صفحه ۱۰-۳ را ببینید)

3 پشت‌سری را تنظیم و قفل نمایید به‌طوری که مرکز پشت‌سری در راستای گوش شما باشد. (صفحه ۱۴-۳ را ببینید)

4 کمربند ایمنی خود را به‌درستی ببندید (صفحه ۱-۵ را ببینید)

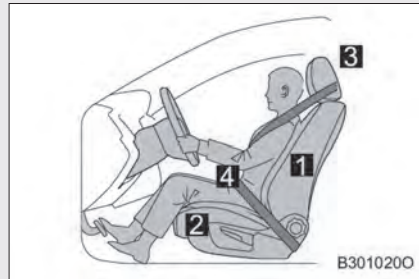

■ استفاده صحیح از کمربند ایمنی

پیش از راندن خودرو، از بستن کمربند ایمنی همه سرنشینان خودرو اطمینان حاصل نمایید. (صفحه ۱-۵ را ببینید)

کودکان باید تا رسیدن به سن مناسب برای بستن کمربند ایمنی به‌درستی محافظت شوند. (صفحه ۲۱-۱ را ببینید)

■ تنظیم آینه دید عقب

آینه دید عقب داخل و بیرون (آینه بغل) را به‌طور صحیح و مناسب تنظیم نمایید و اطمینان حاصل نمایید که دید واضحی از عقب دارید.

(صفحه ۱۸-۳ را ببینید)

هشدار 

پیشگیری‌های زیر را رعایت نمایید.
در غیر این صورت ممکن است باعث صدمات جدی یا مرگ شوید.

■ اقدامات احتیاطی حین رانندگی

- حین رانندگی موقعیت صندلی راننده را تنظیم نکنید.
- در غیر این صورت ممکن است کنترل خودرو را از دست بدهید.
- بین راننده یا سرنشین و پشتی صندلی بالش‌تک قرار ندهید.
- بالشتک باعث می‌شود موقعیت صحیح نشستن حفظ نشود و تأثیر کمربند ایمنی و پشت‌سری را کاهش می‌دهد و منجر به صدمات جدی یا مرگ می‌شود.
- چیزی زیر صندلی جلو قرار ندهید.
- اجسام ممکن است بین ریل تنظیم صندلی گیر بیفتند و مانع قفل شدن صندلی‌ها در مکان صحیح خود شوند و باعث تصادف یا آسیب به مکانیزم صندلی شود.
- حین رانندگی‌های طولانی مدت در صورت احساس خستگی کمی استراحت نمایید.
- علاوه بر این؛ در صورت احساس خستگی یا خواب‌آلودگی حین رانندگی، خود را مجبور به ادامه رانندگی نکنید. سریعاً استراحت نمایید.

■ تنظیم موقعیت صندلی

- هنگام تنظیم موقعیت صندلی مراقب باشید که صندلی به سایر سرنشینان آسیب نزند.
- حین تنظیم صندلی دست‌های خود را زیر صندلی یا نزدیک قطعات متحرک قرار ندهید. در غیر این صورت دست‌ها یا انگشتان ممکن است بین صندلی گیر کند.

پیش از راندن خودرو از بستن کمر بندهای ایمنی سر نشینان خودرو و اطمینان حاصل نمایید.

■ استفاده صحیح از کمر بند ایمنی

- تسمه روی شانه را بکشید تا از مرکز شانه عبور کند، اما نباید با گردن شما تماس داشته باشد یا از روی شانه بیفتد.
- تسمه روی پا را تا جای ممکن پایین روی لگن قرار دهید.
- پشتی صندلی نباید به صورت عمود باشد. وقتی به صورت عمود روی صندلی نشسته‌اید کمر شما باید به پشتی صندلی تکیه داده باشد.
- کمر بند ایمنی نباید پیچ خورده باشد.



■ بستن کمر بند ایمنی

زبانه کمر بند ایمنی را وارد قفل نمایید تا صدای کلیک که نشانگر بسته شدن کمر بند ایمنی است شنیده شود.

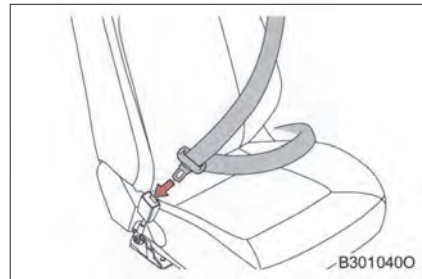

■ باز کردن کمر بند ایمنی

زبانه کمر بند ایمنی را وارد قفل نمایید تا صدای کلیک که نشانگر بسته شدن کمر بند ایمنی است شنیده شود.

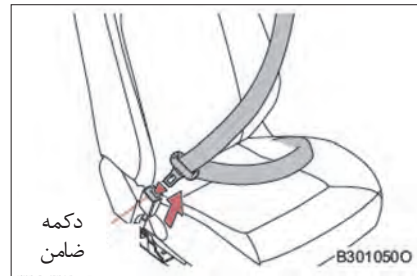

دکمه ضامن را فشار دهید تا زبانه کمر بند ایمنی از محفظه قفل که نشانگر باز شدن کمر بند ایمنی است بیرون بزند.

■ تنظیم ارتفاع تسمه روی شانه (برای صندلی جلو)

1 کلید ارتفاع تسمه روی شانه را به سمت بیرون بکشید

2 پایین کلید ارتفاع تسمه روی شانه را تا اندازه لازم به طرف پایین بکشید.

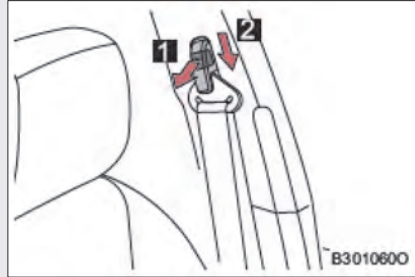

1 بالا کلید ارتفاع تسمه روی شانه را به طرف بالا بکشید تا صدای کلیک شنیده شود.

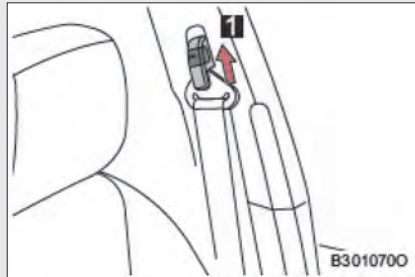

پیش‌کشنده کمربند ایمنی (صندلی جلو)

زمانی که ضربه‌ای به جلوی خودرو وارد می‌شود پیش‌کشنده به صورت اتوماتیک کمربند ایمنی را نگه می‌دارد تا بدن سرنشین روی صندلی نگه داشته شود. با این وجود، ممکن است پیش‌کشنده کمربند ایمنی حین وارد شدن ضربه‌های جزئی به جلوی خودرو، تصادف از بغل یا ضربه‌های وارده از پشت خودرو فعال نشود.

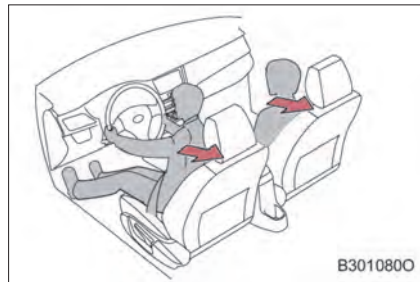

■ قفل جمع‌کننده اضطراری (ELR)

جمع‌کننده، کمربند ایمنی را حین ترمزگیری اضطراری یا تصادف قفل می‌کند. جمع‌کننده هم‌چنین اگر شما خیلی سریع به طرف جلو حرکت کنید کمربند ایمنی را قفل خواهد کرد. حرکت آهسته و نرم باعث کشیده شدن کمربند و حرکت آزادانه می‌شود.

■ نحوه استفاده از کمربند ایمنی برای کودکان

- کمربندهای ایمنی موجود در خودرو عمدتاً برای استفاده افراد بزرگسال طراحی شده است.
- کودکان باید به‌طور صحیح در صندلی کودک محافظت شوند مگر اینکه آنقدر بزرگ شده باشند که بتوانند از کمربند ایمنی استفاده نمایند.
- زمانی که کودکان کاملاً برای استفاده از کمربند ایمنی بزرگ شده‌اند، برای استفاده از کمربند ایمنی دستورالعمل‌ها را رعایت نمایید. (صفحه ۵-۱ را ببینید)

■ پس از فعال شدن پیش‌کشنده، کمربند ایمنی (صندلی جلو) را تعویض نمایید

در صورتی که با خودرو چندین تصادف صورت گرفته باشد، پیش‌کشنده کمربند ایمنی تنها در اولین تصادف فعال می‌شود اما در تصادف دوم و تصادفات بعدی فعال نخواهد شد.

هشدار ⚠️

برای کاهش خطر صدمات بر اثر ترمزگیری اضطراری، فرمان‌دهی یا تصادف، اقدامات زیر را رعایت نمایید؛ در غیر این صورت ممکن است صدمات جدی یا مرگ اتفاق بیفتد.

■ بستن کمربند ایمنی

- از بستن کمربند ایمنی همه سرنشینان اطمینان حاصل نمایید.
- کمربند ایمنی خود را به‌طور صحیح ببندید.
- هر کمربند ایمنی برای یک نفر است. از یک کمربند ایمنی برای دو یا چند نفر استفاده نکنید (حتی کودکان).
- توصیه می‌شود کودکان در صندلی عقب قرار بگیرند و از کمربند ایمنی / سیستم محافظ کودک استفاده نمایند.
- کمربند ایمنی شما در صورتی که صندلی کاملاً به‌صورت عمود یا به‌صورت نیمه‌خوابیده و در صورتی که به‌درستی به پشتی صندلی تکیه داده باشید می‌تواند محافظت کامل را ایجاد نماید.
- تسمه روی شانه را زیر بازوها قرار ندهید.
- تسمه روی پا را تا حد ممکن پایین آورید و روی لگن قرار دهید.

■ بانوان باردار

از دستورات پزشک برای بستن صحیح کمربند ایمنی پیروی نمایید. (صفحه ۵-۱ را ببینید)

مثل سایر سرنشینان، بانوان باردار باید تسمه روی پا را تا جای ممکن به سمت پایین روی لگن قرار دهند. کمربند نباید روی شکم قرار بگیرد.

در صورتی که کمربند ایمنی به‌طور صحیح بسته نشده باشد حین ترمزگیری اضطراری یا تصادف ممکن است بانوان باردار و جنین دچار آسیب‌دیدگی یا حتی مرگ شوند.

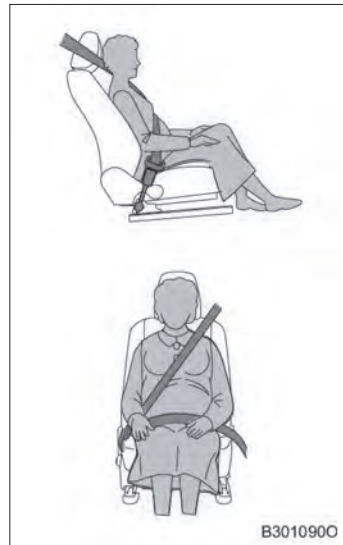

هشدار **■ حین حضور کودکان در خودرو**

اجازه ندهید کودکان با کمربند ایمنی بازی کنند. اگر کمربند ایمنی دور گردن کودکان بپیچد، ممکن است باعث خفگی، سایر صدمات یا حتی مرگ شود. اگر این اتفاق رخ داد و کمربند ایمنی از قفل خارج نشد از یک قیچی برای بریدن کمربند استفاده نمایید.

■ تسمه قابل تنظیم روی شانه (صندلی‌های جلو)

از رد شدن کمربند ایمنی از وسط شانه اطمینان حاصل نمایید. کمربند ایمنی باید به دور از گردن قرار بگیرد، اما نباید از روی شانه بیفتد. در غیر این صورت تأثیر محافظتی کمربند ایمنی ممکن است حین توقف یا دور زدن‌های ناگهانی یا تصادف کاهش یافته و منجر به صدمات جدی یا مرگ شود.

■ پیش‌کشنده‌های کمربند ایمنی (صندلی‌های جلو)

پس از تصادف بلافاصله با نمایندگی‌های خدمات پس از فروش گروه بهمن به منظور بررسی پیش‌کشنده‌های کمربند ایمنی جلو و کیسه‌های هوا نیز، اخذ نمایید. همانند کیسه‌های هوا، پیش‌کشنده‌های کمربند ایمنی و محدودکننده فشار را باید بعد از تصادف تعویض نمود. اگر تعویض نشوند، خطر صدمات جدی ممکن است حین تصادف دوم افزایش یابد.

■ آسیب‌دیدگی و سایش کمربند ایمنی

- اجازه ندهید کمربند، قفل یا محفظه بین درب گیر کند، ممکن است باعث آسیب‌دیدگی کمربند ایمنی شود.
- کمربند ایمنی را به‌طور مرتب بررسی نمایید. به دنبال بریدگی‌ها، سایش و شل‌شدگی باشید. از کمربند ایمنی آسیب‌دیده استفاده نکنید. مگر اینکه آن را تعویض کرده باشید. کمربند ایمنی آسیب‌دیده نمی‌تواند از سرنشین محافظت نموده و باعث صدمات جدی یا مرگ می‌شود.
- اطمینان حاصل نمایید که کمربند ایمنی، به‌درستی قفل شده و پیچ و تاب نخورده باشد. در صورتی که کمربند ایمنی به‌درستی کار نمی‌کند لطفاً با نمایندگی‌های خدمات پس از فروش گروه بهمن مراجعه نمایید.
- در صورتی که خودرو درگیر تصادف جدی شده باشد، حتی در صورتی که آسیب‌دیدگی جدی مشاهده نمی‌شود مجموعه کمربند ایمنی را تعویض نمایید.
- هرگز بدون اجازه کمربندهای ایمنی را نصب، پیاده، تغییر یا دور نریزید. لطفاً برای تعمیرات مورد نیاز با نمایندگی‌های خدمات پس از فروش گروه بهمن مراجعه نمایید. تغییرات نادرست می‌تواند منجر به صدمات جدی یا مرگ شود.

در شرایط تصادفات شدید که باعث صدمات جدی سرنشینان می‌شود، کمربند ایمنی و کیسه هوا بطور همزمان خطر صدمات جدی یا مرگ سرنشینان را کاهش می‌دهد. (شکل کیسه هوای فعال شده همانند تصویر است)

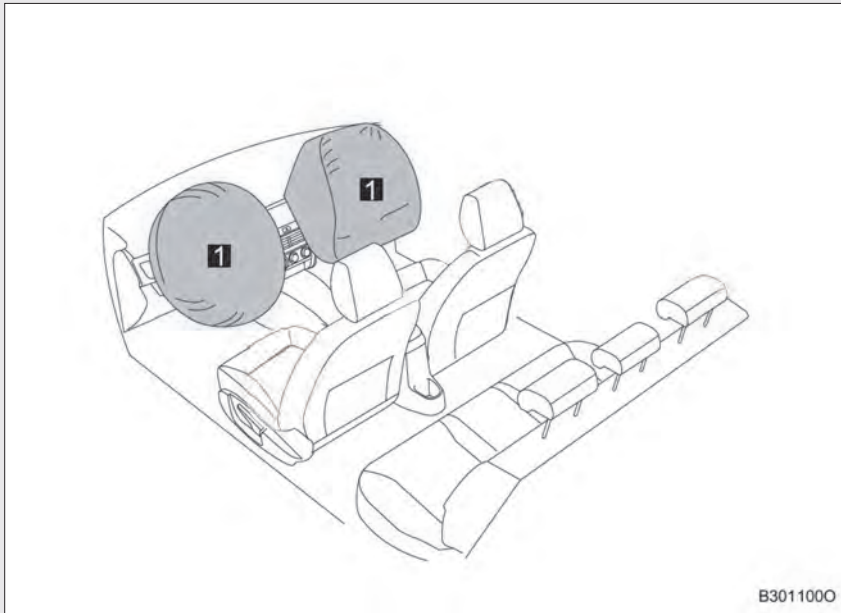

1 کیسه هوای صندلی راننده / سرنشین جلو در هنگام برخورد از بغل از راننده یا سرنشین جلو محافظت خواهد کرد..

اجزای تشکیل دهنده سیستم کیسه هوا

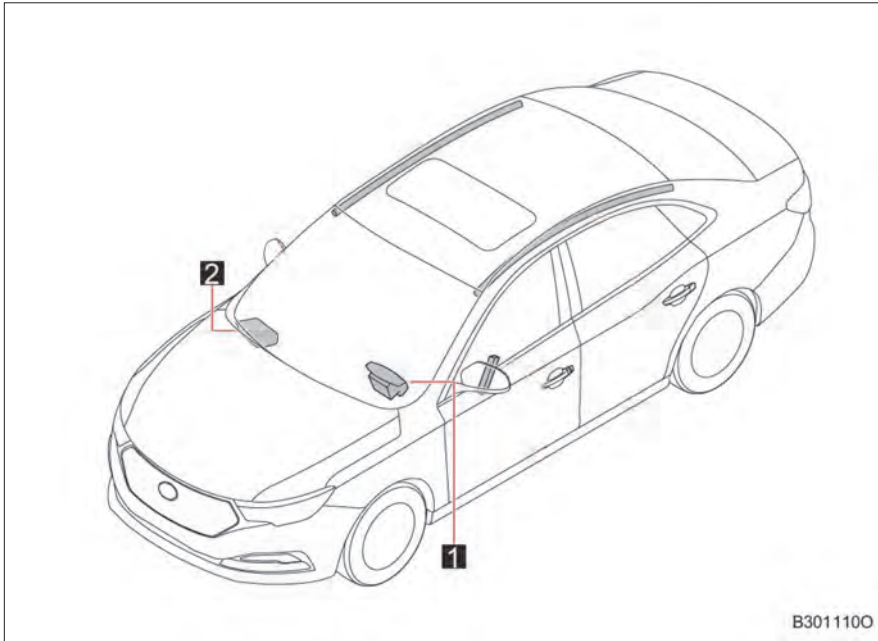

۱ کیسه هوای راننده

۲ کیسه هوای سرنشین جلو

این قطعات اجزای تشکیل دهنده سیستم کیسه هوا می باشند. در صورت بروز برخی از تصادفات از بغل یا جلو، سیستم ایربگ فعال شده و کیسه هوا عمل خواهد کرد. زمانی که سرنشین به دلیل جابه جایی های داخلی با کیسه هوای فعال شده برخورد می نماید کیسه هوا شدت ضربه را کاهش داده و نیروی تصادف را جذب می کند بنابراین احتمال صدمه به سرنشین کاهش می یابد.

هشدار **■ اقدامات احتیاطی مربوط به کیسه هوا**

اقدامات احتیاطی زیر را رعایت نمایید.

- در غیراین صورت ممکن است منجر به صدمات جدی یا مرگ شود.
- راننده و همه سرنشینان باید به درستی کمر بند ایمنی خود را ببندند. کیسه هوا مکمل عملکرد کمر بند ایمنی است.
- شدت ضربه کیسه هوای راننده هنگام فعال شدن بسیار زیاد است در صورتی که راننده خیلی به کیسه هوا نزدیک نشسته باشد، ممکن است مرگ یا صدمات جدی رخ دهد.
- زمانی که کیسه هوای راننده فعال است فاصله بین ۷۵ - ۵۰ میلی متری بالاترین خطر را دارد. حداقل به فاصله ۳۰۰ میلی متری از کیسه هوا بنشینید. این فاصله از مرکز غربلیک فرمان تا قفسه سینه راننده است. در صورتی که در فاصله ای کمتر از ۳۰۰ میلی متر نشسته باشید، می توانید با استفاده از روش های زیر موقعیت نشستن را تنظیم نمایید:
 - درحالی که هنوز قادر به فشار دادن پدال ها هستید تا جای ممکن صندلی را به طرف عقب بکشید.
 - به آرامی پشتی صندلی را خم کنید، با وجود طراحی های متفاوت خودروها حتی اگر صندلی راننده خیلی به سمت جلو برده شده باشد، فاصله ۳۰۰ میلی متری با خم کردن پشتی صندلی به دست می آید.
 - اگر پس از خم کردن پشتی صندلی دیدن سطح جاده دشوار است از یک بالشک برای صندلی استفاده نمایید یا صندلی را بالا بیاورید.
 - اگر غربلیک فرمان قابل تنظیم است آن را به سمت پایین خم کنید. این کار باعث می شود کیسه هوا در تماس با قفسه سینه راننده باشد تا سر و گردن او.
- زمانی که صندلی طبق موارد بالا تنظیم شد، پدال ها و غربلیک فرمان باید تحت کنترل راننده باشد و راننده باید چراغ های هشدار موجود در صفحه نمایشگر را ببیند.

■ کمر بند ایمنی خود را به طور صحیح ببندید

شما باید کمر بند ایمنی خود را حین رانندگی در خودروهای مجهز به کیسه هوا ببندید. تکیه به کیسه های هوا حین تصادف بسیار خطرناک است. کیسه هوای مربوطه تنها زمانی که خودرو درگیر تصادف های معمولی یا برخورد از جلو، نزدیک به جلو یا تصادف از بغل شده باشد تنها برای اولین تصادف فعال می شود. بنابراین، حین رانندگی از بستن کمر بند ایمنی اطمینان حاصل نمایید.

⚠ هشدار

■ اقدامات احتیاطی مربوط به کیسه هوا

- شدت ضربه کیسه هوای سرنشین جلو حین فعال شدن بسیار زیاد است و اگر سرنشین جلو بسیار نزدیک به کیسه هوا نشسته باشد صدمات جدی یا مرگ ممکن است رخ دهد. صندلی سرنشین جلو باید تا جای ممکن دورتر از کیسه هوا قرار بگیرد و پشتی صندلی را طوری تنظیم نمایید که سرنشین جلو به طور قائم و عمود بنشیند.
- نشستن/ محافظت نادرست از نوزادان و کودکان ممکن است هنگام فعال شدن کیسه هوا منجر به صدمات جدی یا مرگ شود. نوزادان بسیار کوچک و کودکان باید توسط کمربند ایمنی در سیستم محافظ کودک قرار بگیرند. اکیداً توصیه می‌شود که کودکان و نوزادان به درستی در صندلی عقب بنشینند. برای کودکان و نوزادان صندلی عقب، امن‌تر از صندلی سرنشین جلو است.

- لبه صندلی ننشینید یا به جلو داشبورد تکیه ندهید.



- اجازه ندهید کودکان جلوی کیسه هوای سرنشین جلو قرار بگیرند یا روی پای سرنشین جلو بنشینند.
- اجازه ندهید که سرنشین جلو اجسام را روی پای خود قرار دهد.

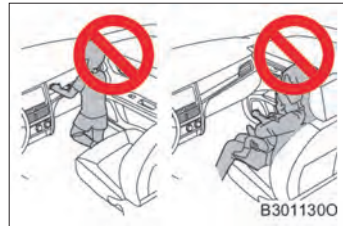

- به سمت درب، سقف، ستون‌های جلو، ستون مرکزی یا ستون عقب تکیه ندهید.



هشدار ⚠️

■ اقدامات احتیاطی مربوط به کیسه هوا

- روبه درب ننشینید یا روی صندلی سرنشین جلو زانو نزده، سر و دست خود را از خودرو بیرون نبرید



- از چسباندن اجسام به جلو داشبورد یا غریبلک فرمان خودداری نمایید. این اجسام ممکن است هنگام فعال شدن کیسه هوا پرتاب شوند.

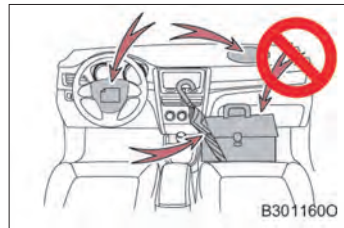

- چیزی روی درب، شیشه جلو، شیشه‌های جانبی، ستون‌های جلو و عقب، ریل‌های کنار سقف یا دستگیره‌های کمکی آویزان نکنید.

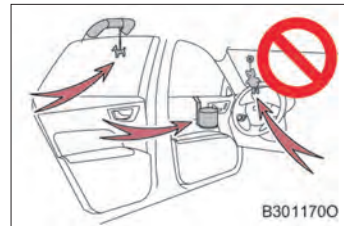

هشدار **■ اقدامات احتیاطی مربوط به کیسه هوا**

- در مدل‌های مجهز به کیسه هوای پرده‌ای: چیزهای سخت و سفت را از قلاب آویزان نکنید. در صورت فعال شدن کیسه هوای پرده‌ای، این موارد ممکن است پرتاب شده و منجر به صدمات جدی یا مرگ شوند.
- از چنین تجهیزاتی که باعث پوشیده شدن کیسه هوا یا پوشاندن محدوده فعال شدن آن می‌شوند استفاده نکنید زیرا ممکن است باعث تداخل در فعالیت کیسه هوا شود.
- به محدوده قرارگیری کیسه هوا ضربه نزنید یا نیروی شدیدی روی آن وارد نکنید. این امر ممکن است باعث نقص کیسه هوا شود.
- پس از فعال شدن (باد شدن) کیسه هوا اجزای مرتبط به آن را لمس نکنید، زیرا بسیار داغ هستند.
- در صورتی که پس از فعال شدن کیسه هوا نفس کشیدن سخت است، درب‌ها و شیشه‌ها را برای تهویه هوا باز نمایید یا خودرو را ترک نمایید. اثرات باقی‌مانده از دود را هرچه سریعتر برای جلوگیری از ایجاد حساسیت‌های پوستی تمیز نمایید.

■ پس از فعال شدن کیسه های هوا پس از تصادف

پس از اینکه کیسه هوا در تصادف فعال شد، نیاز است برای تعویض واحد کنترل کیسه هوا با نمایندگی‌های خدمات پس از فروش گروه بهمن تماس بگیرید و قطعه اصلی نباید مورد استفاده قرار گرفته باشد.

■ تغییرات و اسقاط اجزای سیستم کیسه هوا

لطفاً پس از اسقاط خودرو یا ایجاد تغییرات زیر با نمایندگی‌های خدمات پس از فروش گروه بهمن تماس بگیرید.

- در غیراین صورت نقص در کیسه هوا یا باد شدن ناگهانی ممکن است منجر به صدمات جدی یا مرگ شود.
- پیاده‌سازی، تعمیر و نصب مجدد کیسه هوا
- مقاوم‌سازی جلو پنجره با برف‌روب، وینچ و سایر ابزارها.
- دستکاری سیستم تعلیق جلو.
- نصب تجهیزات الکتریکی مثل رادیوی قابل حمل دو طرفه، پخش کننده CD.
- تغییر برای افراد معلول.

■ در صورت فعال شدن کیسه هوا (باد شدن)

- شدت ضربه کیسه هوا حین فعال شدن بسیار زیاد است و اگر سرنشینان خیلی به کیسه هوا نزدیک باشند ممکن است باعث صدمات جدی یا مرگ شود.

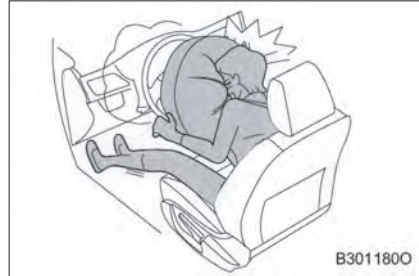

- فعال شدن کیسه هوا با صدا و دود همراه است اما آتش‌سوزی رخ نخواهد داد. در صورتی که افراد دارای مشکلات تنفسی مثل آسم هستند ممکن است در تنفس دچار مشکل شوند. در این حالت خیلی سریع از خودرو خارج شوید. درب‌ها و شیشه‌ها را برای ورود هوای تازه باز کنید.

- در صورتی که (گاز و غیره) روی چشمان و پوست شما باقی مانده باشد، دست‌ها و چشم‌ها را به‌دقت با آب بشویید. پوست‌های حساس ممکن است دچار آلرژی شوند.
- اجزای ماژول کیسه هوا (شامل غربلیک فرمان، روکش کیسه هوا و فعال‌کننده) هم‌چنین صندلی‌ها، ستون‌های جلو یا ریل‌های سقفی ممکن است طی چندین دقیقه به‌شدت داغ باشند. کیسه هوا هم ممکن است داغ باشد.
- ممکن است شیشه جلو شکسته شود.

■ شرایط عملکردی (کیسه هوای راننده / کیسه هوای سرنشین جلو)

- اگر شدت ضربه تصادف جلو بیش از سطح طراحی شده باشد و خودرو با یک جسم ثابت و مانع غیرقابل تغییر شکل برخورد کند و سرعت 24 km/h یا بالاتر باشد ممکن است کیسه هوای راننده / کیسه هوای سرنشین جلو فعال می‌شود.

با این وجود، اگر خودرو به جسمی متحرک یا غیرقابل تغییر شکل (مثل خوردوهای پارک شده یا علائم کنار جاده شود) یا در صورتی که "زیر خودروی" دیگری برود (مثل رفتن "جلوی خودرو" زیر محفظه بار کامیون) و سرعت خودرو بسیار بالا باشد، در این حالت کیسه هوا ممکن است فعال نشود.

- در بعضی از تصادفات، کاهش سرعت نزدیک به آستانه طراحی شده می‌باشد اما کیسه هوای راننده / سرنشین جلو، پیش‌کشنده کمر بند ایمنی ممکن است فعال نشوند.

■ سایر مواردی که ممکن است کیسه هوا فعال شود (بجز تصادف)

در صورتی که انتهای خودرو به شدت ضربه دیده باشد، ممکن است کیسه هوای راننده و سرنشین جلو و کیسه هوای پرده‌ای فعال شوند.
مثال‌ها را در تصویر ببینید.

- خودرو به لبه جدول، کنار پیاده‌رو یا سطح سختی برخورد کند.
- خودرو در گودال یا فرورفتگی بیفتد.
- چرخ‌ها به زمین اصابت کرده یا خودرو بیفتد.

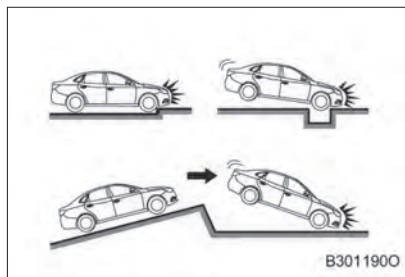

■ مواردی که کیسه هوا (کیسه هوای راننده/ کیسه هوای سرنشین جلو) ممکن است فعال نشود

به‌طور کلی، کیسه هوای راننده/ کیسه هوای سرنشین جلو زمانی که خودرو در تصادف از بغل، تصادف از پشت یا واژگونی و تصادف با سرعت کم درگیر شود ممکن است فعال نشوند. با این وجود زمانی که تصادف باعث کاهش سرعت رو به جلو می‌شود، کیسه هوا ممکن است فعال شود.

- تصادف از عقب
- تصادف از بغل
- واژگونی

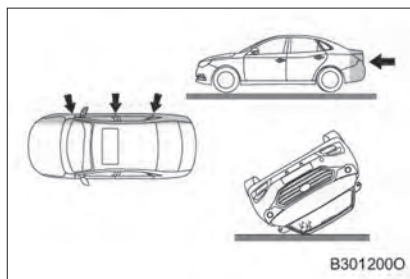

به طور کلی، کیسه‌های هوا هنگامی که خودرو از قسمت جلو، عقب، واژگونی یا با سرعت کم دچار تصادف شود، فعال نخواهند شد.

- تصادف از عقب
- تصادف از بغل
- واژگونی

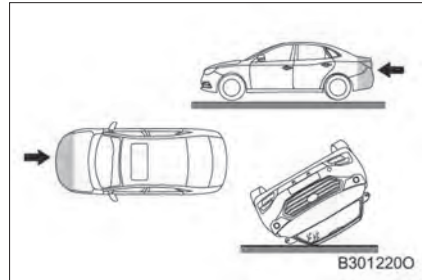

■ چه زمانی با نمایندگی‌های خدمات پس از فروش گروه بهمن تماس بگیرید

در موارد زیر، خودرو نیاز به تعمیر و/یا بازرسی دارد. هرچه سریعتر با نمایندگی‌های خدمات پس از فروش گروه بهمن تماس حاصل نمایید.

- فعال شدن کیسه‌های هوا

- جلوی خودرو آسیب دیده یا تغییر شکل داده باشد یا تصادفی که در آن کیسه هوا فعال نشده باشد رخ دهد.

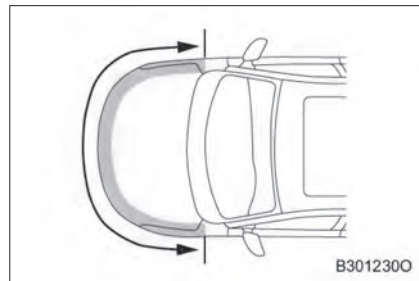

- بعضی قطعات درب آسیب دیده یا تغییر شکل داده باشد یا تصادفی که کیسه هوا فعال نشده باشد، رخ دهد.

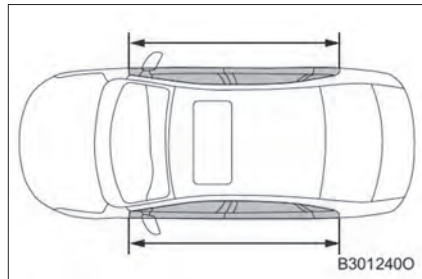

- خراشیدگی، ترک خوردگی یا سایر آسیب‌ها در قسمت پایینی جلو داشبورد نزدیک کیسه هوای راننده یا کیسه هوای سرنشین جلو.

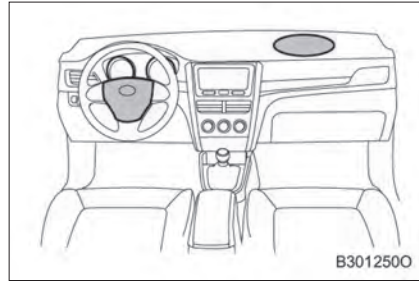

همواره پیشگیری‌های زیر را حین حضور کودکان رعایت نمایید.
کودکان باید همواره از سیستم محافظ کودک مناسب استفاده نمایند. تا زمانی که بزرگ نشده‌اند نمی‌توانند از کمربند ایمنی استفاده نمایند.

- توصیه می‌شود که کودکان در صندلی عقب قرار بگیرند تا از لمس ناگهانی اهرم تعویض دنده و دسته برف پاک‌کن جلوگیری شود.
- حین رانندگی، از قفل ایمنی کودک یا قفل کلید شیشه بالابر برقی برای جلوگیری از باز کردن درب و شیشه توسط کودکان استفاده نمایید.
- اجازه ندهید کودکان با تجهیزاتی مثل شیشه بالابر برقی، درب موتور، درب صندوق عقب و صندلی‌ها بازی کنند، ممکن است قسمتی از بدن آن‌ها در این تجهیزات گیر بیفتد.

هشدار

- **اجازه ندهید کودکان سوئیچ را حمل کنند یا آنها را درون خودرو تنها نگذارید.**
 - رها کردن کودک در صندلی عقب تا شده بسیار خطرناک است. تا زمانی که صندلی به حالت اولیه بازنگشته است ممکن است کودک در صندوق عقب گیر افتاده و قادر به ترک آن نباشد. برای اجتناب از تصادف اطمینان حاصل نمایید که پشتی صندلی به درستی قفل شده است.
 - کودکان را تنها در خودرو رها نکنید. اجازه ندهید کودکان سوئیچ را حمل کرده یا از سوئیچ استفاده نمایند.
- ممکن است کودکان خودرو را استارت زده و دنده N (خلاص) را درگیر نمایند. کودک ممکن است حین بازی با فنک، شیشه، سان‌روف یا سایر تجهیزات دچار آسیب‌دیدگی شود، علاوه بر این دمای بالا و پایین ممکن است باعث صدمات مرگبار شود.
- **همواره خودرو را قفل نمایید و اطمینان حاصل نمایید که کلید در دسترس کودکان قرار ندارد.**
- در صورتی که حین خروج بزرگسالان خودرو به درستی قفل نشده باشد یا کلید در دسترس کودکان باشد، ممکن است کودکان وارد صندوق عقب شده و در آنجا گیر بیفتند. به‌ویژه در تابستان ممکن است گرمای زیاد باعث صدمات مغزی یا حتی مرگ شود.

پیش از نصب سیستم محافظ کودک، همواره دستورالعمل‌های سیستم محافظ کودک را بخوانید.

● اگر کودک به اندازه کافی برای استفاده از کمربند ایمنی بزرگ نشده است، همواره از سیستم محافظ کودک استفاده کنید. برای اطمینان از ایمنی، همواره سیستم محافظ کودک را در صندلی عقب نصب کنید. همیشه سیستم محافظ کودک را طبق دستورالعمل‌های متصل شده به صندلی نصب کنید.

پیشگیری‌ها

- تحقیق‌ها نشان می‌دهد که نصب سیستم محافظ کودک در صندلی عقب امن‌تر خواهد بود.
- سیستم محافظ کودک را طبق مدل و سن و سایز کودک انتخاب نمایید.
 - برای جزئیات نصب، دستورالعمل‌های متصل به صندلی را ببینید.
- دستورالعمل‌های نصب را می‌توان در این کتابچه یافت.

نوع ایمنی کودک

براساس مقررات بین‌المللی، محافظت از کودک را می‌توان به پنج گروه تقسیم کرد:

گروه 0 : 10 kg <

گروه 0+ : 13 kg <

گروه I : 9 kg - 18 kg

گروه II : 15 kg - 25 kg

گروه III : 22 kg - 36 kg

پیش‌کشنده کمربند ایمنی (صندلی جلو)

صندلی			گروه وزنی
صندلی عقب وسط	صندلی عقب کناری	صندلی سر نشین جلو	
X	X	X	گروه 0 : < 10 kg
X	X	X	گروه 0+ : < 13 kg
X	X	X	گروه I : 9 kg - 18 kg
X	X	X	گروه II : 15 kg - 25 kg
X	X	X	گروه III : 22 kg - 36 kg

شرح حروف:

- U: سیستم محافظ کودک تأیید شده برای این گروه وزنی را می‌توان نصب کرد.
- UF: سیستم محافظ رو به جلو تأیید شده برای این گروه وزنی را می‌توان نصب کرد.
- L: سیستم محافظ کودک مخصوص، شامل خودروهای مخصوص، سیستم‌های نیمه‌عمومی لیست شده را می‌توان نصب کرد.
- B: سیستم محافظ کودک تأیید شده برای این گروه وزنی را می‌توان نصب کرد.
- X: سیستم محافظ کودک برای گروه وزنی قابل نصب نمی‌باشد.

اطلاعات مربوط به مناسب بودن ایزوفیکس (ISOFIX)

موقعیت نصب ایزوفیکس		ماژول ثابت	سایز	گروه وزنی
صندلی عقب سمت راست	صندلی عقب سمت چپ			
X	X	ISO/L1	F	سید حمل نوزاد
X	X	ISO/L2	G	
IL	IL	ISO/R1	E	گروه 0 : 10 kg <
IL	IL	ISO/R1	E	
X	X	ISO/R2	D	گروه 0+ : 13 kg <
X	X	ISO/R3	C	
X	X	ISO/R2	D	
X	X	ISO/R3	C	
IUF	IUF	ISO/F2	B	گروه 1 : 9 kg - 18 kg
IUF	IUF	ISO/F2X	B1	
IUF	IUF	ISO/F3	A	

شرح حروف بالا:

- U: سیستم محافظ رو به جلوی ISOFIX تأیید شده برای این گروه وزنی را می‌توان نصب کرد.
- L: سیستم محافظ ISOFIX مخصوص، شامل خودروهای خاص، سیستم محافظت نیمه‌عمومی ذکر شده در بالا را می‌توان نصب کرد.
- X: ISOFIX سیستم محافظ کودک برای این گروه وزنی و/یا چنین سایزهایی را نمی‌توان نصب کرد.

- یکی از سیستم‌های مناسب را انتخاب نمایید
- کودکان باید از سیستم محافظتی مناسب استفاده کنند و تا وقتی بزرگ نشده‌اند، نمی‌توانند از کمربند ایمنی استفاده کنند.
- در صورتی که کودک به اندازه کافی بزرگ شده است باید در صندلی عقب بنشیند و کمربند ایمنی خود را ببندد. (صفحه ۵-۱ را ببینید)

هشدار **■ از سیستم محافظ کودک استفاده کنید**

در صورتی که سیستم محافظ کودک نامناسب استفاده شود، کودک یا نوزاد را نمی‌توان به درستی محافظت نمود و ممکن است صدمات جدی یا حتی مرگ حین ترمزگیری اضطراری یا تصادف رخ دهد.

■ پیشگیری‌های مربوط به محافظت از کودکان

- همواره سیستم محافظ کودک را بر اساس سن و بدن کودک انتخاب نمایید تا حین تصادف و ترمزگیری‌های ناگهانی به درستی از او محافظت نماید. کودکی که در دستان شما نگه داشته می‌شود به درستی محافظت نخواهد شد. حین تصادف ممکن است کودک با شیشه یا با اجزای داخلی خودرو برخورد نماید.
- اکیداً توصیه می‌شود که سیستم محافظ کودک را مناسب با وزن و شکل بدن او تهیه نموده و آن را در صندلی عقب نصب کنید. بر اساس تحقیقات انجام شده و آمار تصادفات، کودکانی که در صندلی عقب و در سیستم محافظ کودک قرار می‌گیرند مکان امن‌تری نسبت به کودکان در صندلی جلو دارند.
- سیستم محافظ کودک را به عقب را در صندلی جلو نصب نکنید، در غیر این صورت حین تصادف کودک از صدمات جدی رنج برده حتی ممکن است براهر فعال شدن کیسه هوای سرنشین جلو دچار مرگ شود.
- دستورالعمل‌های تهیه شده توسط کارخانه سازنده را برای نصب صحیح سیستم محافظ کودک در نظر بگیرید. نصب نادرست حین تصادف یا ترمزگیری ناگهانی ممکن است باعث صدمات جدی یا مرگ شود.

■ حین حضور کودکان در خودرو

اجازه ندهید کودکان با کمر بند ایمنی بازی کنند. اگر کمر بند ایمنی در نزدیک گردن پیچ و تاب خورده است، ممکن است کودک دچار خفگی یا صدمات شدید یا حتی مرگ شود. اگر کمر بند ایمنی باز نمی‌شود با قیچی کمر بند ایمنی را ببرید.

■ زمانی که از سیستم محافظ کودک استفاده نمی‌کنید

- سیستم محافظ کودک حتی زمانی که استفاده نمی‌شود باید به درستی ثابت شود.
- از قرار دادن سیستم محافظ کودک بدون اینکه آن را ثابت کنید خودداری نمایید.
- پس از پیاده‌سازی، سیستم محافظ کودک باید از خودرو خارج شود یا به‌طور ثابت در صندوق عقب قرار گیرد. در صورتی که پشت‌سری برای تسهیل نصب سیستم محافظ کودک پیاده شده است پیش از رانندگی آن را نصب نمایید. در غیر این صورت ممکن است سرنشینان حین تصادف یا ترمزگیری اضطراری دچار آسیب‌دیدگی شوند.

دستورالعمل‌های همراه سیستم محافظ کودک تهیه شده توسط کارخانه سازنده را رعایت نمایید. از قلاب‌های ایزوفیکس (ISOFIX) برای نصب سیستم محافظ کودک به صندلی استفاده نمایید. حین نصب سیستم محافظ کودک از قلاب‌های بالایی استفاده کنید.

استفاده از قلاب‌های ایزوفیکس (ISOFIX) برای ثابت کردن سیستم محافظ کودک

قلاب‌های ایزوفیکس (ISOFIX) (نصب سیستم محافظ کودک از طریق ISOFIX)

دو صندلی عقب دارای قلاب‌های ایزوفیکس (ISOFIX) هستند

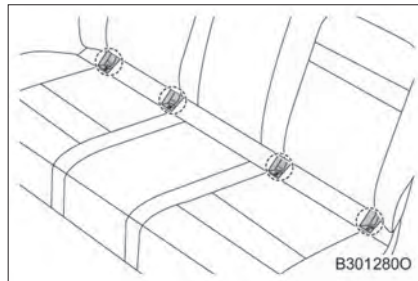

■ نصب قلاب‌های ایزوفیکس (ISOFIX) (نصب سیستم محافظتی کودک با استفاده از ایزوفیکس (ISOFIX))

مرحله ۱ در صورتی که میله‌های مخصوصی در جهت صحیح نصب شده باشد و سیستم محافظ کودک را در آن نصب نمایید.

مرحله ۲ پس از نصب سیستم محافظ کودک، آن را به طرف جلو و عقب کشیده تا از ثابت شدن آن اطمینان حاصل نمایید. در صورتی که سیستم محافظ کودک به دلیل وجود پشت‌سری به درستی نصب نمی‌شود پس از پیاده‌سازی پشت‌سری آن را نصب نمایید. (صفحه ۱۴-۳ را ببینید)

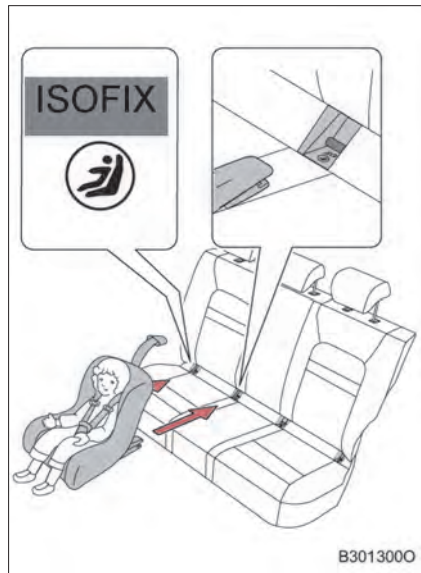

در صورتی که سیستم محافظ کودک مجهز به قلاب‌های بالایی باشد آن‌ها را در پایه قلاب‌ها ثابت کنید.
پایه قلاب‌ها (برای قلاب‌های بالایی)
دو صندلی عقب به پایه‌های قلاب مجهز هستند.

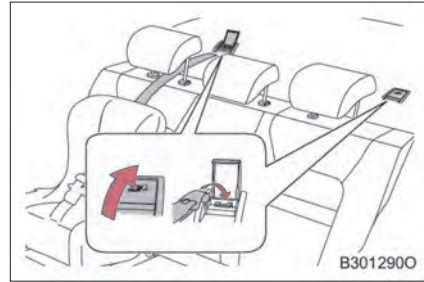

هشدار ⚠️

■ زمانی که سیستم محافظ کودک نصب شده است لطفاً پیشگیری‌های زیر را در نظر بگیرید.

- در غیراین صورت، صدمات جدی و مرگ ممکن است رخ دهد.
- سیستم محافظ کودک را به طرف جلو و عقب، راست و چپ بکشید تا از نصب صحیح آن اطمینان حاصل نمایید.
- پس از اینکه صندلی ثابت شد آن را تنظیم نکنید.
- هنگام استفاده از قلاب‌های ایزوفیکس (ISOFIX)، اطمینان حاصل نمایید که جسمی بین قلاب‌ها و کمربند ایمنی پشت سیستم محافظ کودک گیر نیفتاده باشد.
- دستورالعمل‌های نصب تهیه شده توسط کارخانه سازنده را در نظر بگیرید.

سیستم محافظ کودک با قلاب بالایی

از قلاب ایروفیکس برای نصب سیستم محافظ کودک استفاده کنید.

در صورتی که سیستم محافظ کودک را نمی‌توان به دلیل حضور پشت‌سری به درستی نصب کرد، پشت‌سری را پیاده کرده سپس سیستم محافظ کودک را نصب نمایید. (صفحه ۱۴-۳ را ببینید)

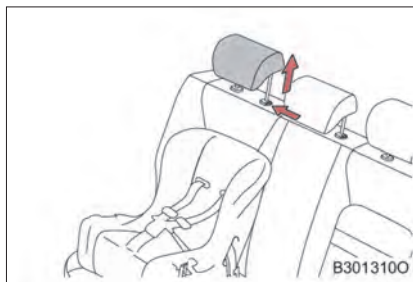

روکش پایه قلاب را باز کنید. بست‌ها را درون پایه قرار دهید و قلاب‌های بالایی را سفت نمایید. از سفت شدن قلاب‌های بالایی اطمینان حاصل نمایید.



پشت‌سری را مجدداً نصب کنید. (صفحه ۱۴-۳ را ببینید)

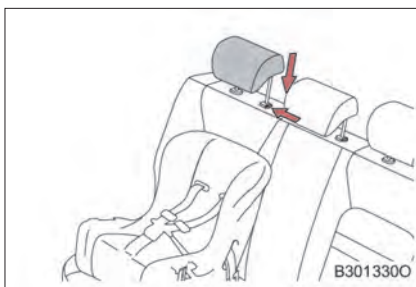

هشدار 

■ **حین نصب سیستم محافظ کودک**

پیشگیری‌های زیر را در نظر بگیرید.

در غیر این صورت ممکن است باعث صدمات جدی یا حتی مرگ کودک شود.

- قلاب‌های بالایی را محکم ببندید و اطمینان حاصل نمایید که کمر بند ایمنی پیچ و تاب نخورده است.
- قلاب‌های بالایی را به هیچ چیزی جزء قلاب‌ها متصل نکنید.
- سیستم محافظ کودک را به طرف جلو و عقب، راست و چپ بکشید. از قفل شدن کامل آن اطمینان حاصل نمایید.
- پس از ثابت شدن صندلی محافظ کودک صندلی را تنظیم نکنید.
- دستورالعمل‌های همراه با سیستم محافظ کودک تهیه شده توسط کارخانه سازنده را در نظر بگیرید.

احتیاط 

■ **قلاب‌های نصب (قلاب‌های بالایی)**

همواره در صورت استفاده نکردن روکش قلاب‌ها را بگذارید، در غیر این صورت ممکن است آسیب ببیند.

هشدار ⚠️**■ حین نصب سیستم محافظ کودک**

دستورالعمل‌های مربوط به آن را رعایت نمایید و آن را ثابت نمایید. نصب نادرست باعث صدمات جدی یا حتی مرگ کودک یا سایر سرنشینان حین تصادف و ترمزگیری اضطراری می‌شود.

- سیستم محافظ کودک رو به عقب را در صندلی سرنشین جلو نصب نکنید.
در غیراین صورت، حین تصادف، به دلیل ضربه بر اثر فعال شدن کیسه هوا ممکن است کودک دچار صدمات جدی یا مرگ شود.
- برچسب متصل شده به سطح درونی و بیرونی آفتابگیر در سمت سرنشین نشانگر ممنوع بودن نصب سیستم محافظ کودک رو به عقب در صندلی سرنشین جلو می‌باشد.

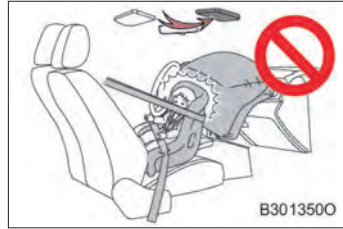

برای اطلاعات بیشتر، شکل را ببینید.

اخطار

- صندلی محافظ کودک رو به عقب را در صندلی‌ای که کیسه هوای آن فعال است نصب نکنید.
- ممکن است صدمات جدی یا مرگ رخ دهد.

B3013700

■ نصب صحیح سیستم محافظ کودک در قلاب‌ها

برای استفاده از قلاب‌های پایینی، اطمینان حاصل نمایید که جسمی اطراف قلاب‌ها وجود نداشته باشد و کمربندهای ایمنی پشت سیستم محافظ گیر نکرده باشند.
اطمینان حاصل نمایید که سیستم محافظ کودک به درستی ثابت شده است، در غیراین صورت کودک یا سایر سرنشینان حین تصادف یا ترمزگیری اضطراری دچار صدمات جدی یا مرگ خواهند شد.

گاز اگزوز حاوی مواد مضر برای انسان است.

هشدار 

گاز اگزوز حاوی مونواکسیدکربن (CO) که بی‌رنگ و بی‌بو است می‌باشد. پیشگیری‌های زیر را در نظر بگیرید. درغیراین‌صورت ممکن است این گاز وارد خودرو شده و منجر به سرگیجه و تصادف یا صدمات جدی و حتی مرگ شود.

■ نکات مهم حین رانندگی

- درب صندوق عقب را ببندید.
- در صورتی که گاز را احساس کردید درحالی‌که درب صندوق عقب بسته است، پنجره‌ها را باز کنید و فوراً با نمایندگی‌های خدمات پس از فروش گروه بهمن تماس بگیرید.

■ حین پارک کردن

- در صورتی که خودرو در مکانی با تهویه ضعیف پارک شده است موتور را خاموش نمایید (مثل گاراژ).
- برای مدت طولانی خودرو را روشن نگه ندارید.
- در صورتی که چنین مواردی غیرقابل اجتناب است، خودرو را در هوای آزاد پارک نموده و از وارد نشدن گاز اگزوز به داخل خودرو اطمینان حاصل نمایید.
- از روشن نگه داشتن موتور در برف عمیق یا حین بارش برف خودداری نمایید. در صورتی که خودرو در برف گیر کرده است و موتور در حال عملکرد است، گاز اگزوز می‌تواند جمع شده و وارد خودرو شود.

■ لوله‌های اگزوز

سیستم اگزوز باید در فواصل مرتب بررسی شود. در صورتی که هرگونه سوراخ یا ترک خوردگی و پوسیدگی، دیده شود یا صدای اگزوز شنیده شود فوراً جهت تعمیر با نمایندگی‌های خدمات پس از فروش گروه بهمن تماس بگیرید.

۱-۲. سیستم ایموبلایزر (ضد سرقت) سیستم ایموبلایزر (ضد سرقت) موتور

یک تراشه الکترونیکی روی کلید تعبیه شده است تا از سرقت خودرو جلوگیری شود. اگر کلید در ECU ثبت نشود نمی تواند موتور را روشن کند. در خودروهای متفاوت، سیگنال های موجود در کلید متفاوت خواهند بود.

سیستم ایموبلایزر (ضد سرقت) در صورتی که کلید ثبت شده داخل سوئیچ باشد و سوئیچ در موقعیت ON باشد غیرفعال می شود.

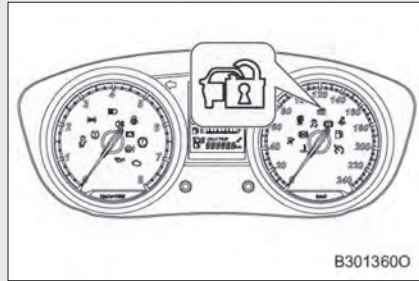

- سیستم ممکن است دچار نقص شود، اگر:
 - ضربه ای به کلید وارد شود.
 - کلید در دمای بالا در محدوده جلو داشبورد قرار داشته باشد.
 - زنجیر مغناطیسی به کلید متصل شده باشد.
 - کلید توسط پاک کننده های آلتراسونیک تمیز شده باشد.
 - کلید در نزدیکی کلید دیگر یا سایر سیستم های امنیتی قرار گرفته باشد (کلید مجهز به تراشه الکترونیکی).
- اگر علی رغم عملکرد صحیح، موتور استارت نمی خورد علاوه بر این چراغ نشانگر سیستم ایموبلایزر (ضد سرقت) نیز روشن شده است، ممکن است سیستم دچار نقص شده باشد. با نمایندگی های خدمات پس از فروش گروه بهمن تماس بگیرید.

⚠ احتیاط

- اطمینان حاصل نمایید که سیستم می تواند به درستی کار کند. سیستم ایموبلایزر (ضد سرقت) را تغییر یا حذف ننمایید. اگر تغییر یا بهبودی بدون تأیید صورت گیرد ممکن است به درستی کار نکند.

جلو آمپیر (صفحه نمایشگر)

۲

۲. جلو آمپیر (صفحه نمایشگر) ۲-۲
- جلو آمپیر ۲-۲
- چراغ هشدار ۲-۴
- چراغ نشانگر ۲-۵
- صفحه نمایش LCD ۲-۱۰

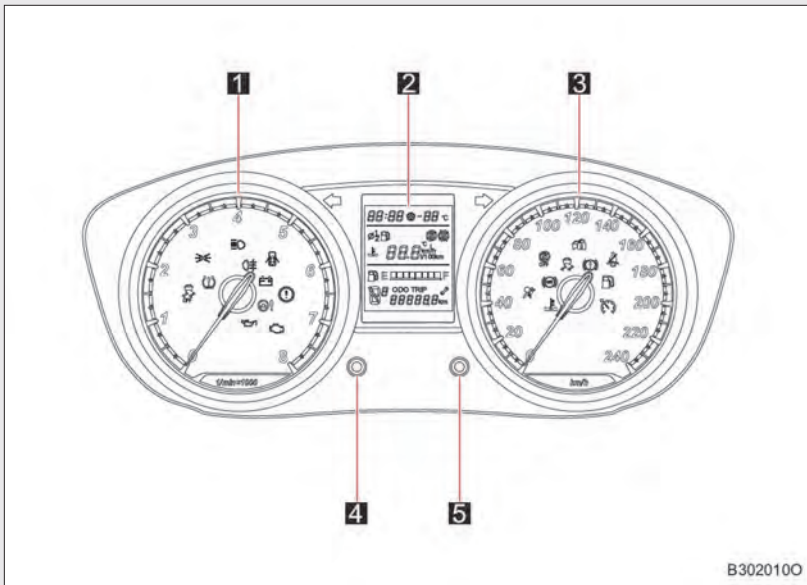

B3020100

- 1** دورسنج
دور موتور در هر دقیقه را نشان می دهد.
- 2** صفحه نمایش LCD
ساعت دیجیتال، دمای هوای بیرون، سرعت متوسط، مصرف سوخت لحظه‌ای، محدوده رانندگی، مصرف سوخت، مسافت پیموده شده کلی و سایر اطلاعات را نمایش می دهد.
- 3** سرعتسنج
سرعت را در هر ساعت نشان می دهد.
- 4** دکمه سمت چپ
فشار کوتاه: ساعت و دقیقه ساعت دیجیتال، مسافت کلی، مسافت پیموده شده برای تعمیر و مسافت روزانه را تغییر می دهد.
فشار دادن و نگه داشتن: صفر کردن متوسط سرعت و متوسط مصرف سوخت
- 5** دکمه سمت راست
فشار کوتاه: متوسط سرعت 1، متوسط سرعت 2، متوسط مصرف سوخت 1، متوسط مصرف سوخت 2، مصرف سوخت لحظه‌ای، محدوده رانندگی، دمای آب.
عملکرد فشار کوتاه دکمه DIS بر روی غربلیک فرمان همانند فشار کوتاه روی دکمه سمت راست می باشد.
فشار دادن و نگه داشتن: صفر کردن مسافت روزانه.

توجه: فشار کوتاه یعنی مدت زمان اعمال فشار بیش از ۲ ثانیه نگردد و فشار دادن و نگه داشتن یعنی مدت زمان اعمال فشار بیش از ۲ ثانیه گردد. "فشار کوتاه" و "فشار دادن و نگه داشتن" به فشار کوتاه اشاره می کند.

■ ملزومات جلو آمپر و صفحه نمایش

سوئیچ را در موقعیت ON قرار دهید.

هشدار 

- **جلوگیری از وارد شدن خسارت به موتور و اجزای آن**
- از وارد شدن عقربه دورسنگ به محدوده قرمز رنگ که نشانگر حداکثر دور موتور است جلوگیری نمایید.
- اگر چراغ هشدار به دلیل بالا بودن دمای مایع خنک کننده روشن شود، نشانگر این است که ممکن است موتور داغ شود. در این حالت، بلافاصله خودرو را در مکانی امن پارک کرده و پس از سرد شدن کامل، موتور را بررسی نمایید.

■ چراغ هشدار

چراغ هشدار نشانگر وضعیت کنونی هر کدام از سیستم‌ها یا نقص احتمالی آن‌ها است.

چراغ هشدار IMMO (ایموبلایزر)



سیستم تشخیص فشار باد لاستیک*



چراغ هشدار EPS



چراغ هشدار کمربند ایمنی



چراغ هشدار ABS



چراغ هشدار گیربکس*



چراغ هشدار فشار روغن موتور



چراغ هشدار نقص سیستم ترمز



چراغ هشدار سیستم ایربگ



چراغ هشدار سیستم شارژ



چراغ هشدار پایین بودن سطح سوخت



چراغ هشدار سیستم خنک‌کننده



چراغ هشدار سیستم موتور /
چراغ هشدار گازهای خروجی اگزوز



■ چراغ نشانگر نشانگر موقعیت کنونی هر کدام از سیستم‌ها است.	
نشانگر چراغ مه شکن عقب	چراغ نشانگر ESP/TCS OFF
چراغ نشانگر خاموش بودن سیستم * Start/Stop	چراغ نشانگر راهنمای سمت چپ
چراغ نشانگر کروز کنترل *	چراغ نشانگر ESP/TCS
چراغ نشانگر نوربالا	چراغ نشانگر روشن بودن چراغ‌های موقعیت
چراغ نشانگر راهنمای سمت راست	چراغ نشانگر باز بودن درب

■ چراغ نشانگر IMMO (سیستم ضدسرقت)

این چراغ هشدار زمانی که سیستم IMMO (سیستم ضدسرقت) دچار نقص شده باشد روشن خواهد شد. لطفاً با نمایندگی‌های خدمات پس از فروش گروه بهمن برای تعمیر خودرو تماس بگیرید.

■ چراغ هشدار کمربند ایمنی

به‌طور عادی، زمانی که سوئیچ در موقعیت "ON" است، این چراغ هشدار در صورتی که راننده یا سرنشین جلو (در صورتی که صندلی سرنشین جلو اشغال شده باشد یا بار روی آن باشد) کمربند ایمنی خودرو نبسته باشد روشن خواهد شد.

زمانی که سرعت خودرو بیشتر از ۲۵ km/h باشد در صورتی که راننده و سرنشین جلو (در صورتی که صندلی جلو اشغال شده باشد یا بار روی آن باشد) کمربند ایمنی خود را نبسته باشند، چراغ هشدار چشمک زده و صدای هشدار شنیده می‌شود.

اگر پس از اینکه راننده و سرنشین جلو کمربند ایمنی خود را بسته باشد این چراغ روشن شود، ممکن است سیستم دچار نقص شده باشد.

با نمایندگی‌های خدمات پس از فروش گروه بهمن برای بازرسی خودرو تماس بگیرید.

■ نقص EPS

به طور عادی زمانی که سوئیچ در موقعیت "ON" است، این چراغ هشدار روشن شده و پس از چند ثانیه خاموش می شود. زمانی که سیستم EPS دچار نقص شده باشد، این چراغ هشدار روشن شده و همراه با صدای هشدار خواهد بود. با نمایندگی های خدمات پس از فروش گروه بهمن برای بررسی خودرو تماس بگیرید. (صفحه ۱۱-۷ را ببینید)

■ نقص گیربکس*

به طور عادی، زمانی که سوئیچ در موقعیت "ON" است، این چراغ هشدار برای چند ثانیه روشن شده و سپس خاموش خواهد شد. زمانی که سیستم گیربکس دچار نقص شده باشد چراغ هشدار روشن شده و صدای هشدار شنیده می شود.

با نمایندگی های خدمات پس از فروش گروه بهمن برای بررسی خودرو تماس بگیرید.

■ نقص ABS

به طور عادی، زمانی که سوئیچ در موقعیت "ON" قرار می گیرد، سیستم ABS به طور خودکار مرحله خودعیب یابی را انجام داده و چراغ هشدار به مدت چند ثانیه روشن باقی مانده و سپس خاموش می شود.

در صورتی که سیستم ABS دچار نقص شده باشد، هر دو چراغ هشدار و چراغ نشانگر TCS/ABS روشن می شوند. با نمایندگی های خدمات پس از فروش گروه بهمن برای بررسی خودرو تماس بگیرید.

هشدار

■ در صورتی که چراغ هشدار روشن شود

در صورتی که یک چراغ هشدار روشن شود (مثل نقص سیستم ایربگ یا ABS)، بدان معناست که این سیستم ها ممکن است برای فراهم کردن محافظت حین تصادف دچار اشکال شده و منجر به صدمات جدی یا مرگ شوند. در این حالت، بلافاصله خودرو را در مکانی امن پارک کرده و با نمایندگی های خدمات پس از فروش گروه بهمن برای بررسی خودرو تماس بگیرید.

■ نقص سیستم ترمز

روشن شدن این چراغ هشدار نشانگر موارد زیر است:

- نشانگر نقص سیستم ترمز
- به طور عادی، زمانی که سوئیچ در موقعیت "ON" قرار دارد، این چراغ هشدار به مدت چند ثانیه روشن مانده و سپس خاموش می شود.
- در صورتی که سیستم ترمز دچار نقص شده است، هر دو چراغ هشدار و ABS روشن می شود. با نمایندگی های خدمات پس از فروش گروه بهمن برای بررسی خودرو تماس بگیرید.
- نشانگر ترمز دستی
- در صورت درگیر بودن ترمز دستی این چراغ روشن می شود و در صورت آزاد شدن چراغ خاموش می شود.
- نشانگر پایین بودن سطح روغن ترمز
- در صورتی که سیستم ترمز عادی و ترمز دستی آزاد باشد، اگر این چراغ نشانگر روشن شود نشانگر این است که سطح روغن ترمز پایین است بنابراین بلافاصله خودرو را در مکانی امن پارک کرده و سپس با نمایندگی های خدمات پس از فروش گروه بهمن برای بررسی خودرو تماس بگیرید.

هشدار 

■ در صورتی که چراغ نقص سیستم ترمز روشن باشد رانندگی نکنید.

در صورتی که این چراغ روشن شده باشد رانندگی بسیار خطرناک است. این بدان معناست که ترمزهای خودرو ممکن است اصلاً عمل ننمایند یا به درستی کار نکنند. در این حالت، بلافاصله خودرو را در مکانی امن متوقف نموده و با نمایندگی‌های خدمات پس از فروش گروه بهمن برای بررسی خودرو تماس حاصل نمایید.

■ چراغ هشدار فشار روغن موتور

به‌طور عادی، این چراغ هشدار زمانی که سوئیچ موتور در موقعیت "ON" است روشن و پس از اینکه موتور استارت خورد خاموش می‌شود. این چراغ هشدار در صورتی که فشار روغن پایین باشد روشن می‌شود. با نمایندگی‌های خدمات پس از فروش گروه بهمن تماس حاصل نمایید.

هشدار 

■ زمانی که فشار روغن پایین است بلافاصله موتور را خاموش نمایید.

در غیر این صورت ممکن است موتور به‌طور جدی آسیب ببیند.

در صورتی که حین رانندگی این چراغ روشن شد موارد زیر را انجام دهید:

مرحله ۱ خودرو را در سطحی صاف و امن پارک کنید.

مرحله ۲ موتور را خاموش کنید و چند لحظه منتظر بمانید تا روغن به درون کارتل روغن جریان یابد.

مرحله ۳ سطح روغن موتور را بررسی کنید. در صورت پایین بودن سطح، روغن را اضافه کنید.

مرحله ۴ موتور را استارت بزنید. در صورتی که چراغ هشدار خاموش نشد دوباره بررسی کنید.

در صورتی که هنوز روشن است موتور را خاموش کنید و با نمایندگی‌ها و خدمات پس از فروش برای بررسی خودرو تماس بگیرید.

■ چراغ هشدار سیستم شارژ

به‌طور عادی این چراغ هشدار زمانی که سوئیچ در موقعیت "ON" قرار می‌گیرد روشن می‌شود و پس از اینکه موتور استارت خورد خاموش می‌شود. این چراغ هشدار زمانی که آلترناتور دچار نقص است روشن می‌شود. با نمایندگی‌های خدمات پس از فروش گروه بهمن برای بررسی خودرو تماس بگیرید.

■ چراغ نقص سیستم ایربگ

به‌طور عادی، زمانی که سوئیچ در موقعیت "ON" قرار می‌گیرد سیستم ایربگ عملکرد خودعیب‌یابی را انجام داده و این چراغ پس از چند ثانیه خاموش می‌شود. چراغ هشدار زمانی که سیستم ایربگ دچار نقص شده باشد روشن باقی می‌ماند. با نمایندگی‌های خدمات پس از فروش گروه بهمن برای بررسی خودرو تماس حاصل نمایید.

هشدار

■ هرگز بدون مجوز سیستم ایربگ را پیاده نکنید.
این کار بسیار خطرناک است. ممکن است سیستم ایربگ به طور تصادفی فعال یا غیرفعال شده و منجر به صدمات جدی یا مرگ شود.

■ نقص سیستم خنک کننده

به طور عادی زمانی که سوئیچ در موقعیت "ON" قرار می گیرد، این چراغ هشدار روشن شده و پس از چند ثانیه خاموش می شود.
زمانی که دمای مایع خنک کننده بالا است، این چراغ هشدار روشن شده و همراه با صدای هشدار خواهد بود. بلافاصله خودرو را متوقف نمایید. با نمایندگی های خدمات پس از فروش گروه بهمن برای بررسی خودرو تماس حاصل نمایید.

هشدار

■ در حالی که چراغ هشدار نقص سیستم خنک کننده روشن شده باشد به رانندگی ادامه ندهید.
در غیر این صورت ممکن است موتور صدمه ببیند.
در صورتی که چراغ هشدار نقص سیستم خنک کننده روشن باشد هرگز در پوش رادیاتور را باز نکنید. در غیر این صورت ممکن است سبب صدمات جدی شود.

■ چراغ هشدار پایین بودن سطح سوخت

به طور عادی، زمانی که سوئیچ در موقعیت "ON" است، سیستم سوخت عملکرد خودعیب یابی را انجام می دهد، این چراغ هشدار پس از چند ثانیه خاموش می شود.
زمانی که مقدار کافی سوخت (حدود ۷ لیتر) وجود ندارد، این چراغ هشدار روشن شده و همراه با صدای هشدار خواهد بود. هر چه سریعتر سوختگیری نمایید.

■ چراغ نقص سیستم موتور / چراغ نقص سیستم گازهای خروجی اگزوز

به طور عادی، این چراغ هشدار زمانی که سوئیچ موتور در موقعیت "ON" باشد روشن و پس از استارت خوردن موتور خاموش می شود. این چراغ در صورتی که سیستم کنترل موتور یا سیستم گازهای خروجی اگزوز غیرعادی باشد روشن می شود. با نمایندگی های خدمات پس از فروش گروه بهمن برای بررسی خودرو تماس بگیرید.

■ چراغ نشانگر ESP/TCS OFF

به طور عادی، زمانی که سوئیچ در موقعیت "ON" است، سیستم ESP/TCS عملکرد خودعیب یابی را انجام می دهد، این چراغ نشانگر روشن شده و پس از چند ثانیه خاموش می شود.
این چراغ نشانگر پس از اینکه کلید "ESP OFF" فشار داده شد روشن می شود و نشانگر این است که عملکرد ESP غیرفعال است و پس از اینکه مجدداً کلید "ESP OFF" فشار داده شد خاموش می شود و نشانگر این است که عملکرد ESP فعال است.

■ نشانگر چراغ مه شکن عقب

زمانی که سوئیچ در موقعیت "ON" است، اگر چراغ مه شکن عقب روشن شود، این نشانگر روشن می شود.

■ نشانگر راهنمای سمت چپ

زمانی که سوئیچ در موقعیت "ON" قرار می‌گیرد، این نشانگر روشن شده و اگر راهنمای سمت چپ روشن شود آن هم روشن می‌شود و چشمک خواهد زد.
زمانی که راهنمای سمت چپ به آرامی و به مدت کوتاه فشار داده شود، این نشانگر روشن و سپس ۳ بار چشمک می‌زند.
زمانی که چراغ‌های هشدار خطر روشن می‌شوند چراغ نشانگر روشن شده و چشمک می‌زند.

■ چراغ نشانگر ESP/TCS

به‌طور عادی، زمانی که سوئیچ در موقعیت "ON" قرار می‌گیرد، سیستم ESP/TCS عملکرد خودعیب‌یابی را انجام می‌دهد و چرا نشانگر برای چندین ثانیه روشن مانده و سپس خاموش می‌شود.
این چراغ نشانگر زمانی که سیستم ESP/TCS در حال عملکرد است چشمک می‌زند.
این چراغ نشانگر زمانی که نقصی در سیستم ESP/TCS است روشن باقی می‌ماند.

■ چراغ نشانگر کروز کنترل

زمانی که سوئیچ در موقعیت "ON" است، چراغ نشانگر پس از اینکه کلید کروز کنترل روی غربلیک فرمان فشار داده شد چشمک زده و وارد حالت آماده به کار می‌شود.
این چراغ هشدار پس از تنظیم سرعت کروز روشن باقی می‌ماند.

■ نشانگر روشن بودن چراغ موقعیت

این چراغ نشانگر زمانی که چراغ موقعیت روشن شود روشن خواهد شد.
به‌طور عادی زمانی که سوئیچ در موقعیت OFF قرار می‌گیرد و چراغ موقعیت روشن و درب راننده باز، صدای هشدار به‌طور متناوب شنیده می‌شود.

■ نشانگر چراغ نوربالا

زمانی که سوئیچ در موقعیت "ON" قرار می‌گیرد، این چراغ نشانگر پس از روشن شدن چراغ نوربالا روشن می‌شود.

■ چراغ نشانگر باز ماندن درب

این چراغ هشدار در صورتی که یکی از درب‌ها یا درب صندوق عقب باز باشد روشن خواهد شد.

■ نشانگر راهنمای سمت راست

زمانی که سوئیچ در موقعیت "ON" قرار می‌گیرد، این چراغ نشانگر روشن شده و اگر چراغ راهنمای سمت راست روشن شود نشانگر چشمک می‌زند.
زمانی که دسته راهنما به آرامی فشار داده شود نشانگر روشن شده و ۳ بار چشمک می‌زند.
زمانی که چراغ‌های هشدار روشن شود، چراغ نشانگر روشن شده و چشمک می‌زند.

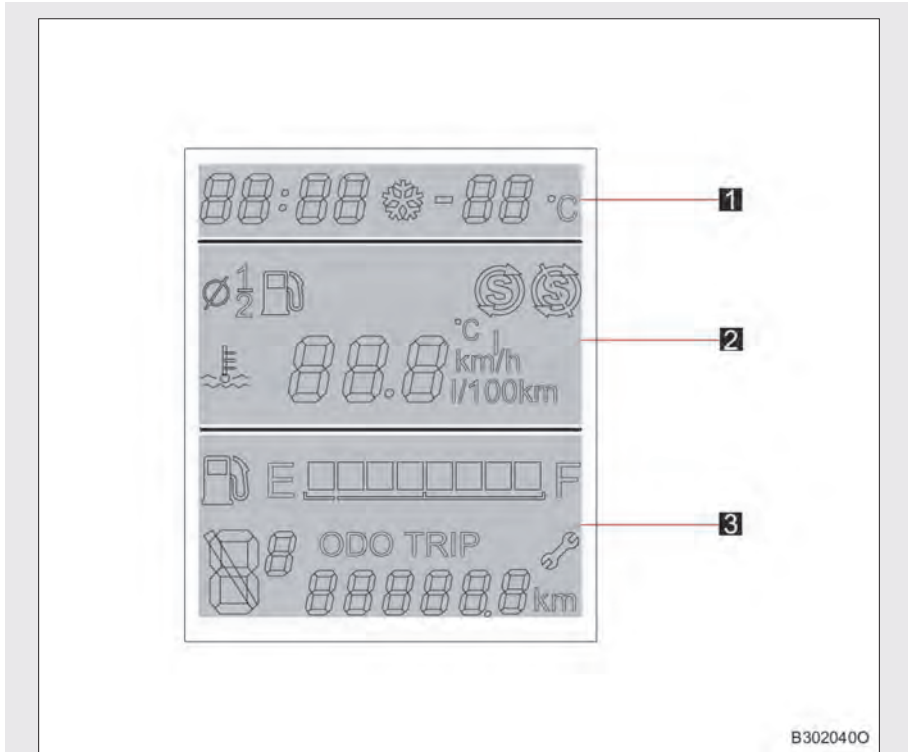

1 محدوده A

ساعت دیجیتالی و دمای هوای بیرون.

2 محدوده B

سرعت متوسط، متوسط مصرف سوخت، مصرف سوخت لحظه‌ای، محدوده رانندگی، دمای آب، سیستم * Stop/Start

3 محدوده C

سوخت، دنده، مسافت طی شده کلی، مسافت طی شده روزانه و مسافت طی شده برای نگهداری و مراقبت.

محدوده A

■ ساعت دیجیتالی

نشان دهنده ساعت و دقیقه

با فشار دادن دکمه سمت چپ می‌توانید ساعت را تغییر دهید. عدد ساعت چشمک خواهد زد. سپس دکمه سمت راست را فشار دهید تا ساعت عدد به عدد افزایش یابد؛ با فشار دادن و نگه داشتن دکمه سمت چپ می‌توانید به‌طور مداوم تا مقدار دلخواه ساعت را تنظیم نمایید. با فشار دادن دکمه سمت چپ می‌توانید دقیقه را عوض کنید. حالت‌های تنظیمات دقیقه مشابه تنظیمات ساعت است.



توجه: پس از اینکه شارژ باتری خالی شد، ساعت دیجیتالی صفر شده و نیاز است زمان مجدداً تنظیم شود.

■ دمای هوای بیرون

نشانگر دمای محیط با دقت 1°C .

نشانگر محدوده دمای بیرون است:

-50°C - -40°C

در صورتی که دمای بیرونی بیش از 4°C نباشد علامت  روشن می‌شود؛

در صورتی که دما کمتر از 6°C نباشد علامت  خاموش می‌شود.



محدوده B

■ سرعت متوسط

سرعت متوسط هر ۱۰ ثانیه یک بار به روزرسانی می شود. دو حافظه برای سرعت متوسط وجود دارد: سرعت متوسط کوتاه مدت و سرعت متوسط بلندمدت. نشانگر محدوده: ۰-۲۴۰ km/h.

● سرعت متوسط کوتاه مدت

سرعت متوسط با روشن و خاموش شدن سوئیچ ثبت می شود.

در صورتی که پس از قرار دادن سوئیچ در موقعیت Off خودرو به مدت ۲ ساعت رانده شود مقدار جدید به سرعت متوسط کنونی اضافه می شود.

اگر سوئیچ برای بیش از دو ساعت در موقعیت Off قرار بگیرد سرعت متوسط کوتاه مدت پاک می شود.



● سرعت متوسط بلندمدت

سرعت متوسط چندگانه ثبت می شود (شامل مواردی است که سوئیچ برای بیش از ۲ ساعت در موقعیت Off قرار گرفته است).



● صفر کردن (پاک کردن)

فشار کوتاه دکمه سمت راست یا DIS روی غربیلک فرمان می تواند بین سرعت متوسط کوتاه مدت و بلندمدت سوئیچ کند. با فشار دادن و نگه داشتن دکمه سمت چپ می توان اطلاعات مربوطه را صفر (پاک) کرد. (--- km/h) پس از صفر (پاک) کردن اطلاعات نمایش داده می شود.

■ متوسط مصرف سوخت

متوسط مصرف سوخت هر ۱۰ ثانیه یکبار به روزرسانی می‌شود. دو حافظه برای مصرف سوخت متوسط وجود دارد: مصرف سوخت متوسط کوتاه مدت و مصرف سوخت متوسط بلندمدت.

نشانگر محدوده: ۰.۰ - ۳۰.۰ l/km

● متوسط مصرف سوخت کوتاه‌مدت

متوسط مصرف سوخت از زمان روشن شدن سوئیچ تا زمان خاموش شدن مقادیر را ثبت می‌نماید. در صورتی که پس از قرار دادن سوئیچ در موقعیت Off خودرو به مدت ۲ ساعت رانده شود مقدار جدید به متوسط مصرف اضافه می‌شود.

اگر سوئیچ برای بیش از دو ساعت در موقعیت Off قرار بگیرد متوسط مصرف سوخت کوتاه‌مدت پاک می‌شود.



● متوسط مصرف سوخت بلندمدت

متوسط مصرف سوخت چندگانه ثبت می‌شود (شامل مواردی است که سوئیچ برای بیش از ۲ ساعت در موقعیت Off قرار گرفته است).



● صفر کردن (پاک کردن)

فشار کوتاه دکمه سمت راست یا DIS روی غربلیک فرمان می‌تواند بین متوسط مصرف سوخت کوتاه‌مدت و بلندمدت سوئیچ نماید. با فشار دادن و نگه داشتن دکمه سمت چپ می‌توان اطلاعات مربوطه را صفر (پاک) کرد. (DIS/100 km) پس از صفر (پاک) کردن اطلاعات نمایش داده می‌شود.

۲. جلو آمپر (صفحه نمایشگر)

■ متوسط مصرف سوخت لحظه‌ای

متوسط مصرف سوخت لحظه‌ای هر ۱ ثانیه یکبار به‌روزرسانی می‌شود.
نشانگر محدوده: کیلومتر /100 لیتر 0-30

در صورتی که سوئیچ در موقعیت "ON" است و دور موتور صفر است، صفحه نمایش LCD 0.0 l/h را نشان می‌دهد.

زمانی که موتور در دور آرام کار می‌کند و خودرو حرکت نمی‌کند، صفحه نمایش LCD مصرف سوخت لحظه‌ای را در واحد ساعت/لیتر نشان می‌دهد.
نشانگر محدوده: کیلومتر /100 لیتر 0-30



زمانی که خودرو در حال حرکت است، صفحه نمایش مصرف سوخت لحظه‌ای را در واحد کیلومتر /100 لیتر نشان می‌دهد.



■ محدوده رانندگی

محدوده رانندگی هر ۱۰ ثانیه یکبار به‌روزرسانی می‌شود.
نشانگر محدوده: ۰-۹۹۹ km

نشانگر حداکثر مسافت قابل پیمایش با سوخت باقی‌مانده در باک است.

در صورتی که سوئیچ در موقعیت "ON" باشد و دور موتور صفر باشد، اطلاعات قبلی نمایش داده می‌شود. پس از استارت موتور این مقدار محاسبه می‌شود.

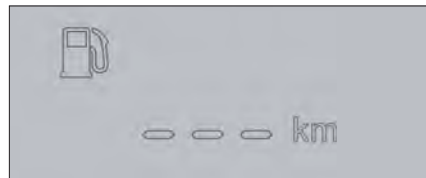

■ دمای آب

نشانگر دمای مایع خنک کننده موتور است.
نشانگر محدوده: $130^{\circ}\text{C} - 30^{\circ}\text{C}$

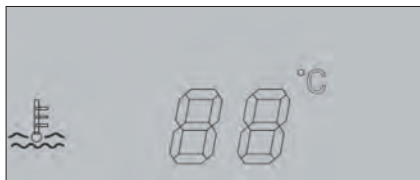

محدوده C

■ اطلاعات مربوط به سوخت

نشانگر مقدار سوخت باقی مانده در باک سوخت است. E به معنای پایین بودن سطح سوخت است و F به معنای پر بودن باک سوخت است. هر ۸ مربع پر هستند.

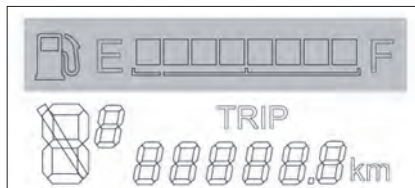

■ اطلاعات دنده (برای خودروهای AT (گیربکس اتوماتیک))

پیش از تعویض دنده به طور دستی، صفحه نمایش LCD دنده را نمایش می دهد: S, D, N, R, P. زمانی که اهرم تعویض دنده در موقعیت D یا S قرار می گیرد، صفحه نمایش LCD، D1 - D6 یا S1 - S6 را نشان می دهد.

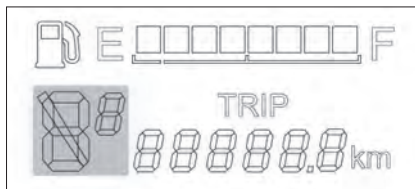

پس از تعویض حالت دستی، صفحه نمایش LCD دنده 1-6 را به جای S, D, N, R, P نشان می دهد.

توجه: هیچ اطلاعاتی در خصوص دنده خودروی MT (گیربکس معمولی) نمایش داده نمی شود.

■ مسافت پیموده شده کلی

نشانگر محدوده: ۹۹۹۹۹۹ km - ۰.

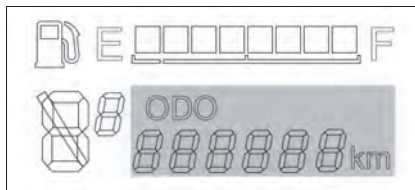

توجه: پس از اینکه سوئیچ در موقعیت off قرار گرفت، صفحه نمایش LCD مسافت پیموده شده و زمان را برای ۳۰ ثانیه نمایش داده و سپس خاموش می شود.

■ مسافت پیموده شده روزانه

نشانگر محدوده: ۹۹۹.۹ km - ۰.۰

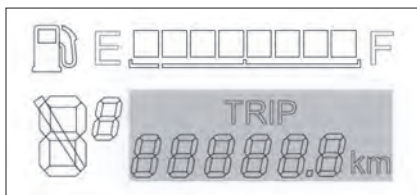



● صفر (پاک) کردن

فشار کوتاه دکمه سمت چپ می‌توان مسافت پیموده شده روزانه را نمایش داد و با فشار دادن و نگه داشتن دکمه سمت راست می‌توان اطلاعات مربوطه را صفر (پاک) کرد. پس از صفر کردن اطلاعات، (0.0 km) نمایش داده می‌شود.

■ مسافت پیموده شده برای نگهداری و مراقبت

نشانگر مسافت باقی مانده تا زمان نگهداری و مراقبت است.

طی ۵۰۰ km پیش از تاریخ نگهداری و مراقبت اولیه، هر زمانی که سوئیچ در موقعیت "ON" قرار بگیرد،  در صفحه نمایش LCD به مدت ۵ ثانیه ظاهر و مسافت پیموده شده در زمان مشابه به مدت ۵ ثانیه نمایش داده می‌شود.

در صورتی که نگهداری و مراقبت هنوز انجام نشده است، هر زمانی که سوئیچ در موقعیت "ON" قرار بگیرد صفحه قبلی تغییر یافته و  به مدت ۵ ثانیه روشن می‌شود.

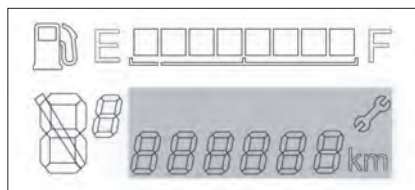

● مسافت قابل پیمایش باقی مانده تا برنامه نگهداری و مراقبت

فشار کوتاه دکمه سمت چپ می‌تواند مسافت باقی مانده تا برنامه نگهداری و مراقبت را بررسی نماید.

● صفر کردن مسافت نگهداری و مراقبت

فشار کوتاه روی دکمه سمت چپ می‌تواند به صفحه نشان دهنده مسافت نگهداری و مراقبت سوئیچ نماید، سوئیچ را در موقعیت "LOCK" قرار دهید. سپس دکمه سمت چپ را فشار دهید و نگه دارید و سوئیچ را در موقعیت "ON" قرار دهید و دکمه را رها کنید. مسافت نگهداری و مراقبت صفر می‌شود. پس از اینکه این مسافت صفر شد، به ازای هر ۵۰۰ km، ۵۰۰ km قبل از انجام سرویس به شما یادآوری می‌شود.

- ۳-۱. اطلاعات کلید ۳-۲
- کلید ۳-۲
- ۳-۲. باز کردن، بستن و قفل کردن درب‌ها ۳-۴
- درب‌ها ۳-۴
- درب صندوق عقب ۳-۷
- ۳-۳. تنظیم صندلی ۳-۱۰
- صندلی جلو ۳-۱۰
- صندلی عقب ۳-۱۲
- پشت‌سری ۳-۱۴
- ۳-۴. تنظیم‌گر بیلک فرمان و آینه دید عقب ۳-۱۶
- گر بیلک فرمان ۳-۱۶
- تنظیم دستی عملکرد ضد انعکاس نور آینه
دید عقب داخلی (ضد کوری) ۳-۱۸
- آینه‌های دید عقب بیرونی (آینه بغل) ۳-۱۹
- ۳-۵. باز کردن و بستن شیشه‌ها ۳-۲۱
- شیشه بالا بر برقی ۳-۲۱
- سانروف ۳-۲۴

خودرو دارای کلیدهای زیر می‌باشد.

- 1 کلید
- کار کردن با ریموت کنترل (صفحه ۲-۳ را ببینید)
- 2 کلید مکانیکی (معمولی)
- 3 پلاک شماره کلید

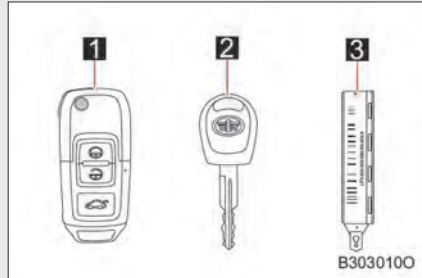

ریموت کنترل

- 1 قفل کردن همه درب‌ها (صفحه ۴-۳ را ببینید)
- 2 باز کردن همه درب‌ها (صفحه ۴-۳ را ببینید)
- 3 باز کردن درب صندوق عقب (صفحه ۷-۳ را ببینید)

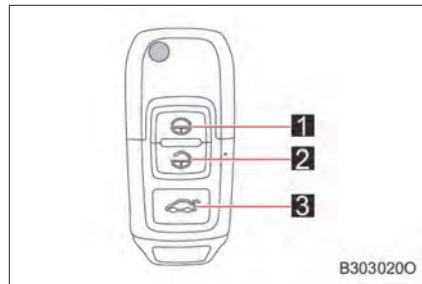

نحوه استفاده از کلید مکانیکی

- 1 بیرون آمدن دکمه را فشار دهید تا کلید بیرون بیاید.
- 2 تا کردن دکمه را فشار دهید و نگه دارید تا کلید درون محفظه خود تا شود.

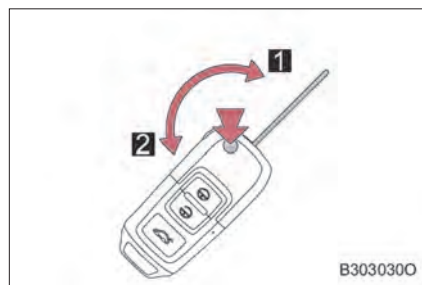

■ پلاک شماره کلید

پلاک شماره کلید را در مکانی امن غیر از داخل خودرو نگه دارید.

■ هنگام سوار شدن به هواپیما

هنگام سفر با هواپیما درحالی که ریموت کنترل همراه شما است، از فشار ندادن دکمه‌ها اطمینان حاصل نمایید. اگر کلید داخل کیف یا سایر مکان‌ها است از فشار دادن غیرعمدی آن اطمینان حاصل نمایید. در غیر این صورت، امواج رادیویی ساطع شده از کلید ممکن است باعث ایجاد تداخل شود.

■ توان باتری کلید

- استاندارد عمر مفید باتری حدود ۱ تا ۲ سال است.
- اگر چراغ LED پس از فشار دادن هر کدام از دکمه‌های ریموت چشمک بزند، نشانگر این است که سطح باتری پایین است.
- حتی اگر کلید بلااستفاده بوده باشد ممکن است باتری آن تمام شود و همچنین ممکن است علائم زیر رخ دهد. در صورت نیاز باتری را تعویض نمایید. (صفحه ۳۴-۶ را ببینید)
- ریموت کنترل عملکرد مناسبی ندارد.
- محدوده عملکرد ریموت کنترل ممکن است کوچکتر شود.

■ تعویض باتری

(صفحه ۳۴-۶ را ببینید)

■ سفارشی‌سازی*

برای روش‌های تنظیم باز کردن درب‌ها توسط ریموت کنترل با نمایندگی‌های خدمات پس از فروش گروه بهمن تماس بگیرید.

⚠ احتیاط

■ جلوگیری از آسیب رساندن به کلیدها

- از افتادن کلیدها جلوگیری کنید، آن‌ها را در معرض ضربات شدید یا خم شدن قرار ندهید.
- هرگز کلیدها را برای طولانی‌مدت در معرض دمای بالا قرار ندهید.
- کلید را مرطوب نکنید یا آن را با تجهیزاتی مثل تمیزکننده‌های آلتراسونیک تمیز نکنید.
- هرگز کلید را در کنار مواد فلزی یا الکترومغناطیسی یا نزدیک چنین اجسامی قرار ندهید.
- هرگز اجزای کلید را جدا نکنید.
- از چسباندن برچسب یا سایر اجسام روی سطح کلید خودداری نمایید.
- هرگز کلیدها را نزدیک اجسام دارای میدان مغناطیسی مثل تلویزیون، سیستم صوتی، اجاق‌های القایی یا تجهیزات پزشکی (مثل وسایل درمانی دارای فرکانس پایین) قرار ندهید.

باز کردن و قفل کردن دربها از بیرون خودرو

■ ریموت کنترل

1 قفل کردن همه دربها

با یکبار فشار دادن همه دربها قفل می‌شوند.

توجه: همه دربها و درب صندوق عقب قفل می‌شوند. در صورتی که خودرو با ریموت کنترل قفل شود و دکمه قفل ۲ بار به‌طور متوالی طی ۵/۰ ثانیه فشار داده شود چراغ‌های هشدار خطر ۳ بار چشمک زده و صدای هشدار نیز ۳ بار هشدار می‌دهد، همچنین این موضوع نشانگر فعال بودن عملکرد موقعیت‌یابی خودرو می‌باشد.

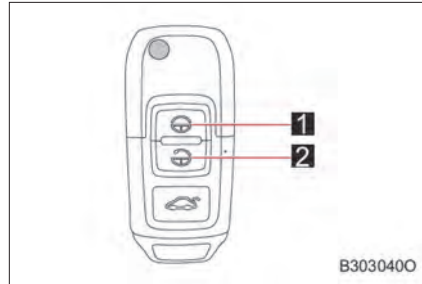

2 باز کردن همه دربها

با یکبار فشار دادن می‌توان همه دربها را باز کرد.

توجه: حالت ثانویه باز کردن درب را می‌توان در بعضی مدل‌ها تنظیم یا سفارشی‌سازی کرد.

با یک بار فشار دادن کلید باز کردن ریموت، تنها درب سمت راننده باز و با دوبار فشار دادن به‌طور متوالی (در فواصل ۳۰ ثانیه) دربها را باز می‌کند. برای اطلاعات بیشتر با نمایندگی‌های خدمات پس از فروش گروه بهمن تماس بگیرید.

■ کلید

1 قفل کردن همه دربها

پس از اینکه همه دربها بسته شدند، چرخاندن کلید در جهت عقربه‌های ساعت می‌تواند همه دربها را قفل کند.

2 باز کردن همه دربها

با چرخاندن کلید خلاف حرکت عقربه‌های ساعت قفل درب راننده را باز کرده و سپس با فشار دادن دکمه باز کردن قفل مرکزی درب می‌توان قفل سایر دربها را باز کرد. (صفحه ۴-۳ را ببینید)

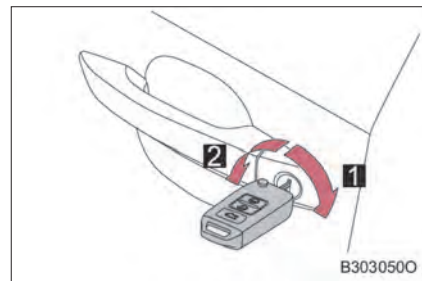

■ سیگنال عملکردی

چراغ‌های هشدار خطر چشمک زده و نشانگر این است که درب‌ها را قفل / باز هستند. (قفل شدن: یک‌بار چشمک می‌زند؛ باز کردن: دوبار چشمک می‌زند)
توجه: اگر کلید مکانیکی برای باز کردن قفل استفاده شود، چراغ‌های هشدار خطر چشمک نخواهند زد.
عملکرد صدای بوق برای باز/ قفل کردن درب‌ها توسط ریموت کنترل را می‌توان سفارشی‌سازی کرد، برای اطلاعات بیشتر با نمایندگی‌های خدمات پس از فروش گروه بهمن تماس بگیرید.

■ عملکرد ایمنی

در صورتی که هیچ‌کدام از درب یا درب صندوق عقب طی ۳۰ ثانیه پس از باز کردن قفل درب توسط ریموت کنترل باز نشود، سیستم ایمنی مجدداً درب‌ها را به‌طور اتوماتیک قفل می‌کند.

■ تغییر حالت باز کردن قفل*

در بعضی مدل‌ها: فشار دادن و نگه داشتن دکمه‌های قفل و باز کردن قفل روی ریموت کنترل برای ۳ ثانیه یا بیشتر می‌تواند حالت "باز کردن قفل همه درب‌ها" را به حالت "ثانویه باز کردن قفل درب" تغییر دهد، یا حالت کنونی "باز کردن ثانویه" را به حالت "باز کردن قفل همه درب‌ها" تغییر دهد. سپس چراغ‌های هشدار خطر ۲ بار چشمک زده و نشانگر این است که تغییر با موفقیت انجام شده است. برای اطلاعات بیشتر به نمایندگی‌های خدمات پس از فروش گروه بهمن مراجعه کنید.

■ موارد مداخله‌کننده در ریموت کنترل

- ممکن است عملکرد ریموت کنترل در موارد زیر به‌درستی عمل ننماید:
- باتری ریموت کنترل خالی شده است.
 - نزدیک دریافت‌کننده‌های تلویزیون، نیروگاه‌ها، پمپ بنزین‌ها، ایستگاه‌های رادیویی، صفحه نمایش‌های بزرگ، فرودگاه‌ها یا سایر تجهیزات که می‌تواند امواج رادیویی ساطع نماید.
 - حمل رادیو قابل حمل، تلفن همراه یا سایر وسایل ارتباطی بی‌سیم.
 - وجود چند ریموت کنترل نزدیک به هم.
 - تماس با اجسام فلزی یا روکش ریموت کنترل.
 - سایر ریموت کنترل‌ها (ساطع‌کننده امواج رادیویی) در حال عملکرد در نزدیکی خودرو باشند.
 - کلید ریموت کنترل نزدیک تجهیزات الکتریکی باشد (مثل کامپیوترهای شخصی).
 - شیشه‌های دارای روکش فلزی یا اجسام فلزی متصل به پنجره.

■ سفارشی‌سازی

عملکرد ثانویه باز کردن قفل درب* و عملکرد باز کردن/ قفل کردن درب به‌طور اتوماتیک را می‌توان سفارشی‌سازی کرد، برای اطلاعات بیشتر با نمایندگی‌های خدمات پس از فروش گروه بهمن تماس حاصل نمایید.



هشدار

■ جلوگیری از تصادف

- حین رانندگی پیشگیری‌های زیر را در نظر بگیرید.
- در غیراین صورت، ممکن است سرنشینان داخل خودرو حین باز بودن تصادفی درب‌ها به بیرون پرتاب شوند و منجر به صدمات جدی یا مرگ شود.
- همواره کمر بند ایمنی را ببندید.
 - همواره همه درب‌ها را قفل کنید.
 - همواره همه درب‌ها را به درستی ببندید.
 - حین رانندگی سرنشینان نباید دستگیره داخلی را بکشند.
- در غیر این صورت، سرنشینان ممکن است حین باز بودن تصادفی درب‌ها به بیرون پرتاب شوند و منجر به صدمات جدی یا مرگ شود.
- در صورت وجود کودکان در صندلی عقب، قفل ایمنی روی درب عقب را فعال کنید.
 - هنگام رها کردن خودرو، لطفاً کلید را بیرون بکشید. همه درب‌ها و شیشه‌ها و سان‌روف را ببندید و همه درب‌ها را برای اجتناب از ورود سارقین به خودرو قفل نمایید.
 - رها کردن کودکان در خودرو بدون همراه خطرناک است.
- ممکن است کودکان خود را در خودرو محبوس کرده و این امر می‌تواند منجر به مرگ آنها شود.
- همواره پیش از باز کردن درب‌ها اطراف خودرو را بررسی کنید.
- زیرا ممکن است هنگام باز کردن درب به‌طور تصادفی با سایر خودروهای در حال حرکت یا عابرین برخورد کرده و منجر به تصادف شود.
- بررسی درب‌ها پس از بستن آنها
- اگر درب نیمه‌باز بماند خطرناک است؛ زمانی که خودرو در حال حرکت و درب نیمه‌باز است ممکن است به‌طور ناگهانی باز شده و منجر به تصادف گردد.

صندوق عقب هم با ریموت کنترل و هم با سوئیچ قفل مرکزی باز می‌شود.

■ ریموت کنترل

با فشار دادن دکمه باز کردن درب صندوق عقب به مدت ۲ ثانیه یا بیشتر می‌توان آن را باز کرد. چراغ‌های خطر دو بار چشمک می‌زنند.

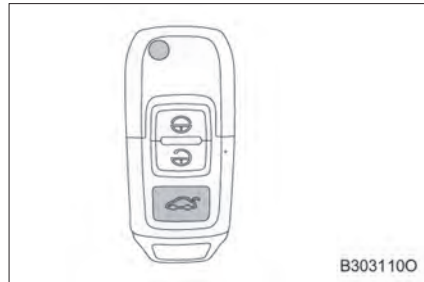

علاوه بر این: پس از باز کردن قفل درب توسط دکمه باز کردن قفل روی ریموت کنترل، با فشار دادن سوئیچ صندوق عقب می‌توان درب صندوق عقب را باز کرد. (صفحه ۷-۳ را ببینید)

■ کلید قفل مرکزی درب

دکمه باز کردن قفل روی قفل درب مرکزی را فشار دهید.

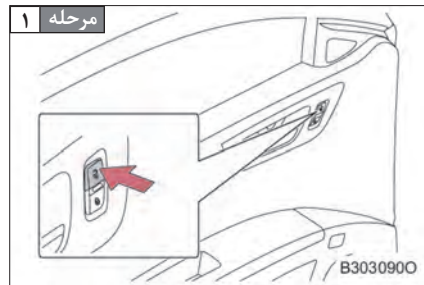

کلید باز کردن درب صندوق عقب را فشار دهید.

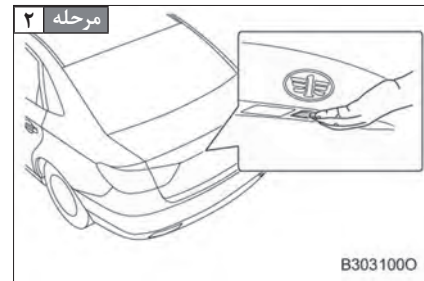

بستن درب صندوق عقب

درب صندوق عقب را از بیرون خودرو همان‌طور که در شکل نشان داده شده است ببندید.

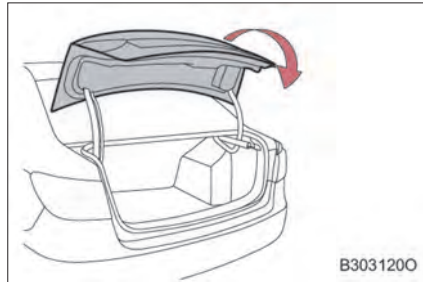

■ چراغ صندوق عقب

در صورتی که درب صندوق عقب باز شود چراغ آن روشن می‌شود.

⚠ هشدار

پیشگیری‌های زیر را در نظر بگیرید.

در غیر این صورت، ممکن است صدمات جدی یا مرگ رخ دهد.

■ پیش از رانندگی

● اطمینان حاصل نمایید که درب صندوق عقب کاملاً بسته شده است. در صورتی که درب صندوق عقب کاملاً بسته نشده است، ممکن است به‌طور تصادفی باز شده و به اجسام نزدیک حین رانندگی صدمه بزند یا ممکن است اجسام درون صندوق عقب به طرف بیرون پرتاب شده و سبب تصادف شوند.

● هرگز اجازه ندهید کودکان در صندوق عقب بازی کنند.

اگر کودک به‌طور تصادفی در صندوق عقب گیر کرده باشد ممکن است دچار گرمادگی، خفگی یا سایر آسیب‌ها شود.

● هرگز اجازه ندهید کودکان درب صندوق عقب را باز یا بسته نمایند.

ممکن است درب صندوق عقب به‌طور تصادفی باز شود یا دست، سر یا گردن کودکان بین درب صندوق عقب گیر کند.

■ موارد مورد نیاز رانندگی

هرگز اجازه ندهید کسی درون صندوق عقب بنشیند. در غیر این صورت هنگام ترمزگیری ناگهانی یا تصادف احتمال صدمات جدی یا مرگ وجود دارد.

هشدار ⚠️

■ استفاده از صندوق عقب

■ موارد زیر را در نظر بگیرید.

- در غیر این صورت ممکن است برخی از اجزای بدن شما گیر کرده و سبب آسیب‌های جدی شود.
- پیش از باز کردن درب صندوق عقب، برف و یخ را از روی آن پاک کنید. در غیر این صورت ممکن است درب صندوق عقب پس از باز کردن به‌طور ناگهانی دوباره بسته شود.
- پیش از باز کردن و بستن درب صندوق عقب، امن بودن اطراف خودرو را بررسی کنید.
- در صورتی که فردی نزدیک خودرو است، به وی یادآوری نمایید که می‌خواهید درب صندوق عقب را باز یا بسته نمایید.
- هنگام بستن یا باز کردن درب صندوق عقب هنگام وزش باد مراقب باشید زیرا ممکن است درب صندوق عقب به‌طور تصادفی بسته یا باز شود.

- اگر درب صندوق عقب به‌طور کامل باز نشود ممکن است به‌طور تصادفی بسته شود. باز کردن و بستن صندوق عقب روی سطح شیبدار سخت‌تر از سطح صاف است. مراقب باشید که درب صندوق عقب به‌طور تصادفی باز یا بسته نشود. همواره پیش از استفاده از صندوق عقب درب را کاملاً باز و ثابت نمایید.



- برای بستن درب صندوق عقب، مراقب باشید انگشتان یا سایر اجزای بدنتان بین درب گیر نکند.
- برای بستن درب صندوق عقب اطمینان حاصل نمایید که درب صندوق عقب به آهستگی فشار داده شده است. در صورتی که درب صندوق عقب با کشیدن دستگیره باز شده باشد ممکن است دست یا بازوی شما گیر بیفتد.

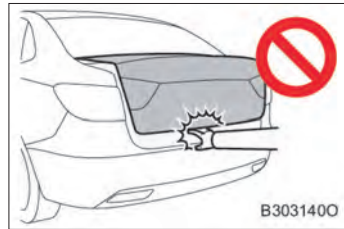

- از اتصال تجهیزات جانبی روی درب صندوق عقب خودداری نمایید. در غیر این صورت وزن اضافی روی صندوق عقب می‌تواند باعث بسته شدن تصادفی درب صندوق عقب شود.

■ تنظیم ارتفاع روی شانه (صندلی جلو)

- 1 اهرم تنظیم طولی صندلی
- 2 کلید مدور تنظیم پشتی صندلی

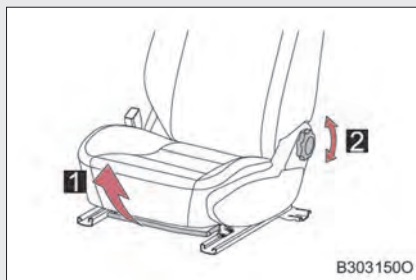

■ تنظیم دستی صندلی راننده (۶ حالت)

- 1 اهرم تنظیم طولی صندلی
- 2 کلید مدور تنظیم پشتی صندلی
- 3 اهرم تعویض ارتفاع عمودی صندلی

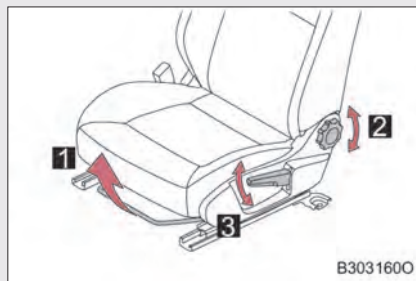

■ تنظیم دستی صندلی سر نشین جلو (۴ حالت)

- 1 اهرم تنظیم طولی صندلی
- 2 کلید مدور تنظیم پشتی صندلی

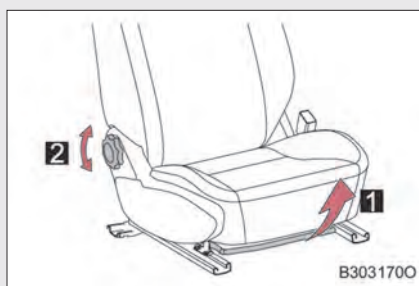

هشدار **■ تنظیم صندلی**

- **حین رانندگی صندلی را بیش از حد خم نکنید تا از لغزیدن کمربند ایمنی روی بدن شما جلوگیری شود.** اگر صندلی بیش از حد خم شود ممکن است تسمه روی پا لغزیده و روی شکم قرار بگیرد یا ممکن است تسمه روی شانه، روی گردن قرار گرفته و حین تصادف ممکن است صدمات جدی یا مرگ افزایش یابد.
- **اطمینان حاصل نمایید که همه اجزای صندلی به درستی قفل شده‌اند.**
- **اگر صندلی و پشتی صندلی قابل تنظیم به درستی قفل نشده باشد، حین ترمز اضطراری یا تصادف ممکن است باعث حرکت ناگهانی صندلی و پشتی صندلی شود.** در نتیجه منجر به صدمات جسمی شود. صندلی را به طرف جلو و عقب بکشید تا از قفل شدن آن در جای خود اطمینان حاصل نمایید.
- **برای جلوگیری از آسیب دیدگی دست‌های خود را زیر صندلی یا اجزای متحرک قرار ندهید.**
- **در غیر این صورت ممکن است انگشتان یا دست شما در مکانیزم صندلی گیر کند.**
- **هنگام تنظیم موقعیت صندلی اطمینان حاصل نمایید که به سرنشینان آسیب نزنید.**
- **اجازه ندهید کودکان صندلی را تنظیم کنند.**
- **این کار بسیار خطرناک است. دست کودکان یا پای آن‌ها ممکن است گیر افتاده و باعث صدمات جدی شود.**
- **پیش از تنظیم صندلی، خودرو را پارک نمایید.**
- **تنظیم صندلی حین حرکت خودرو بسیار خطرناک است. ممکن است راننده کنترل خودرو را از دست داده و سبب تصادف شود.**

■ ایجاد تغییرات در صندلی

- **تغییرات یا تعویض صندلی جلو می‌تواند به مجموعه کیسه هوا آسیب زده و منجر به فعال نشدن درست کیسه هوا هنگام تصادف شود.**
- **برای پیاده کردن یا تعویض صندلی با نمایندگی‌های خدمات پس از فروش گروه بهمن تماس بگیرید.**

■ در صورت آسیب دیدن صندلی

- **اگر صندلی آسیب دیده است رانندگی بسیار خطرناک است.**
- **هنگام تصادف، ممکن است صندلی آسیب دیده باشد و سبب فعال نشدن کیسه هوا شود. در این حالت با نمایندگی‌های خدمات پس از فروش گروه بهمن برای بررسی صندلی، پیش‌کشنده کمربند ایمنی و کیسه هوا تماس بگیرید.**

پشتی صندلی قابل تا شدن
■ پشتی صندلی عقب را خم کنید

دستگیره‌های دو طرف پشتی صندلی را بکشید.

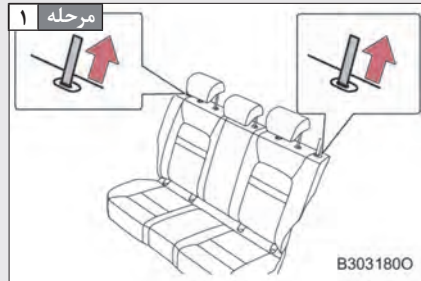

پشتی صندلی را تا کنید.

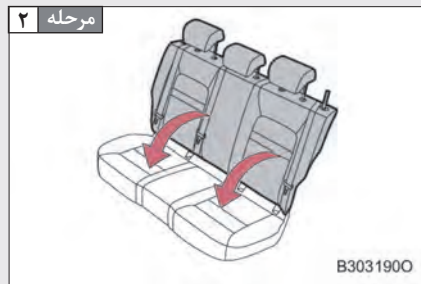

■ پشتی صندلی را مجدداً تنظیم نمایید

پشتی صندلی را به موقعیت عمود برگردانید تا صدای
کلیک شنیده شود و سپس پشتی صندلی را تکان
دهید تا از قفل شدن آن اطمینان حاصل نمایید.

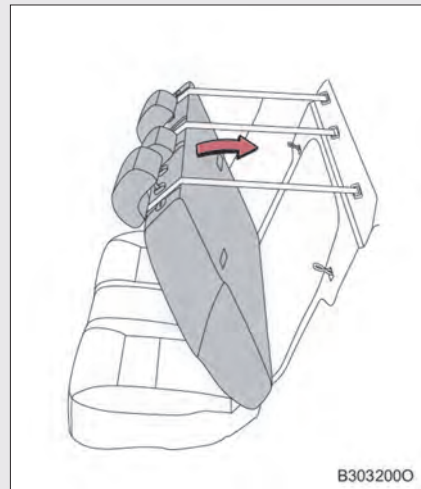

هشدار **■ تا کردن پشتی صندلی**

- لطفاً موارد زیر را در نظر بگیرید. در غیر این صورت ممکن است صدمات جدی یا مرگ رخ دهد.
- هرگز حین رانندگی پشتی صندلی را خم نکنید.
- خودرو را در مکانی مسطح پارک کرده و اهرم تعویض دنده را در موقعیت P (برای گیربکس‌های اتوماتیک (AT)) و در موقعیت N (برای گیربکس‌های معمولی (MT)) قرار دهید و ترمز دستی را درگیر کنید.
- حین تا کردن پشتی صندلی عقب مراقب باشید دستتان گیر نکند.
- پیش از تا کردن پشتی صندلی عقب، صندلی جلو را تنظیم کنید، تا پشتی صندلی عقب به صندلی جلو آسیبی وارد نکند.

■ پس از تا کردن پشتی صندلی

- اجازه ندهید حین رانندگی کسی روی پشتی صندلی تا شده یا در صندوق عقب بنشیند.
- اجازه ندهید کودکان وارد صندوق عقب شوند.
- حضور کودکان در صندلی عقب زمانی که پشتی صندلی عقب تا شده است بسیار خطرناک است، ممکن است کودکان حین تصادف یا برگرداندن پشتی صندلی در صندوق عقب گیر بیفتند.
- اجسام را به‌طور ثابت در صندوق عقب قرار دهید.
- رانندگی زمانی که اجسام درون صندوق عقب ثابت نشده‌اند بسیار خطرناک است زیرا حرکت آن‌ها ممکن است حین ترمز ناگهانی یا تصادف باعث تداخل در رانندگی شود.

■ پس از تنظیم مجدد پشتی صندلی عقب

- لطفاً موارد زیر را در نظر بگیرید. در غیر این صورت ممکن است باعث صدمات جدی یا مرگ شود.
- پشتی صندلی عقب را به طرف جلو و عقب حرکت دهید تا از قفل شدن صحیح آن اطمینان حاصل نمایید.
- کمر بند ایمنی را از نظر پیچ و تاب نداشتن و گیر نکردن بین صندلی بررسی نمایید.

1 به طرف بالا
حین فشار دادن و نگه داشتن دکمه ضامن
پشت‌سری را به طرف بالا بکشید.

2 به طرف پایین
حین فشار دادن و نگه داشتن دکمه ضامن
پشت‌سری را به طرف پایین بکشید.

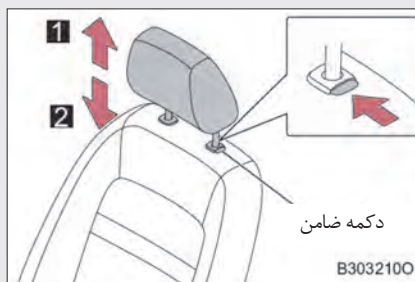

■ پشت‌سری قابل جدا شدن

حین فشار دادن و نگه داشتن دکمه ضامن پشت‌سری
را به طرف بالا بکشید.

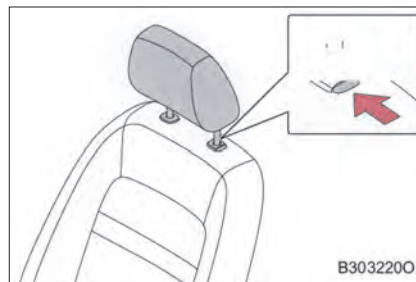

■ تنظیم ارتفاع پشت‌سری

برای تنظیم پشت‌سری، مرکز پشت‌سری باید بالای
گوش قرار بگیرد.

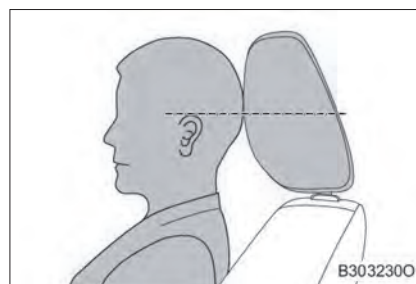

هشدار **■ پیشگیری‌های مربوط به کمربند ایمنی**

پیشگیری‌های زیر را در مورد پشت‌سری در نظر بگیرید. در غیر این صورت، صدمات جدی یا مرگ ممکن است رخ دهد.

- فقط از پشت‌سری‌های مخصوص هر صندلی استفاده نمایید.
- پشت‌سری را در موقعیت مناسب تنظیم نمایید.
- پس از پیاده کردن پشت‌سری رانندگی نکنید.

هر زمانی که خودرو رانده می‌شود، پشت‌سری باید در جای خود و به‌درستی نصب شده باشد. رانندگی بدون وجود پشت‌سری یا زمانی که پشت‌سری در موقعیت پایین است بسیار خطرناک است. هنگامی که سر و گردن هنگام تصادف پشتیبانی نشود، ممکن است دچار آسیب‌دیدگی شوند.

۳-۴. تنظیم غربلیک فرمان و آینه دید عقب غربلیک فرمان

■ مراحل تنظیم

غربلیک فرمان را نگه دارید و اهرم را به سمت پایین بکشید

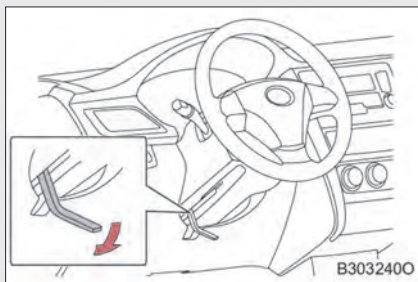

1 به طرف بالا بکشید

2 به طرف پایین بکشید

با کشیدن به سمت پایین و بالا می‌توان غربلیک فرمان را در موقعیت مناسب تنظیم نمود.

پس از تنظیم، اهرم تنظیم را به سمت بالا بکشید تا غربلیک فرمان در جای خود ثابت شود.

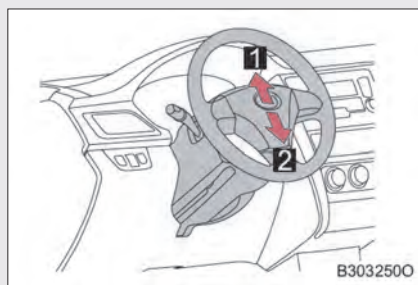

■ بوق

بوق را به صدا درآورید.
علامت بوق یا اطراف آن را فشار دهید.

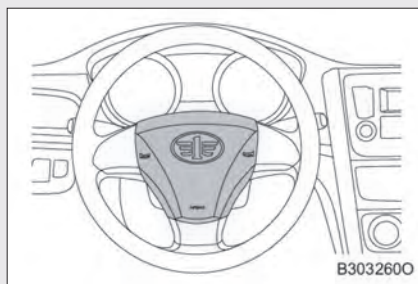

هشدار 

■ **اقدامات احتیاطی حین رانندگی**

هرگز حین رانندگی غربیلک فرمان را تنظیم نکنید؛ در غیر این صورت، ممکن است بر اثر اشتباه در کنترل خودرو صدمات جدی یا مرگ رخ دهد.

■ **پس از تنظیم غربیلک فرمان**

اطمینان حاصل نمایید که غربیلک فرمان محکم شده است؛ در غیر این صورت، بر اثر حرکات غربیلک فرمان ممکن است صدمات جدی یا مرگ رخ دهد. علاوه بر این، اگر غربیلک فرمان به درستی در جای خود قفل نشده باشد، ممکن است بوق به صدا در نیاید.

۳-۴. تنظیم غربلک فرمان و آینه دید عقب تنظیم دستی عملکرد ضدانعکاس شدید نور

■ تنظیم آینه دید عقب

آینه دید عقب داخلی را می‌توان براساس موقعیت رانندگی به طرف بالا، پایین، راست و چپ تنظیم نمود. راننده باید آینه دید عقب داخلی را در موقعیت مناسب تنظیم نماید تا شرایط پشت خودرو را از شیشه عقب به‌طور واضح ببیند.

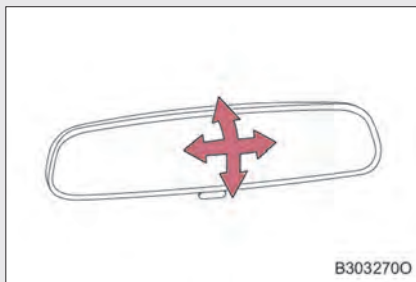

■ تنظیم عملکرد ضدانعکاس شدید نور

این عملکرد را می‌توان با اهرم تنظیم، خاموش یا روشن کرد.

- 1 عملکرد ضدانعکاس نور را روشن کنید.
- 2 عملکرد ضدانعکاس نور را خاموش کنید.

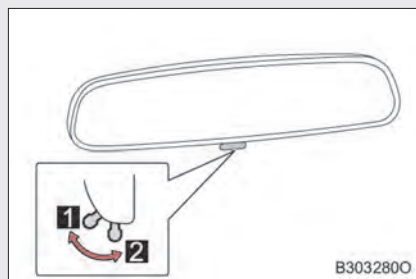

⚠ هشدار

■ حین رانندگی

در صورتی که اجسامی روی صندلی عقب قرار گرفته‌اند، ارتفاع آن‌ها نباید بالاتر از پشتی صندلی باشد چرا که باعث مسدود شدن دید شما می‌شود. در نتیجه ممکن است باعث تصادف شود. از قرار دادن اجسامی که بلندتر از پشتی صندلی هستند خودداری نمایید.

۳-۴. تنظیم غربلک فرمان و آینه دید عقب آینه‌های دید عقب بیرونی (آینه بغل)

■ تنظیم آینه دید عقب بیرونی (آینه بغل)

آینه‌ای را که می‌خواهید تنظیم کنید انتخاب نمایید.

- 1 چپ: L
- 2 راست: R
- 3 عملکرد تنظیم را خاموش کنید

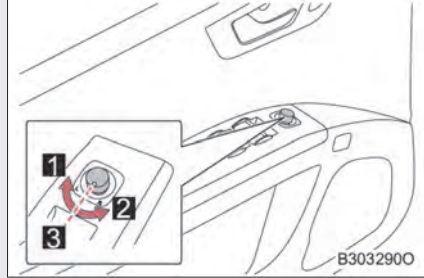

آینه دید عقب بیرونی را تنظیم نمایید.

- 1 بالا
- 2 راست
- 3 پایین
- 4 چپ

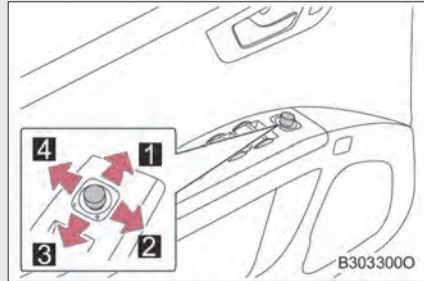

احتیاط:

آینه دید عقب بیرونی (آینه بغل) را بیش از موقعیت حداکثر تنظیم نکنید. در غیر این صورت، ممکن است قاب آینه شکسته و صدای "کلیک" شنیده شود.

■ تا کردن دستی آینه دید عقب بیرونی (آینه بغل)

آینه دید عقب بیرونی (آینه بغل) را به سمت عقب خودرو حرکت دهید.

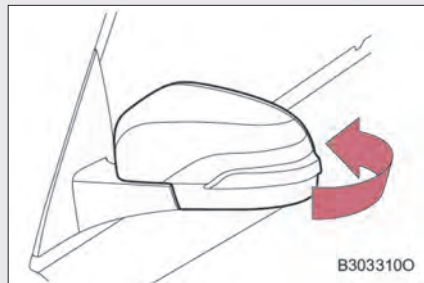

■ شرایط تنظیم آینه دید عقب بیرونی (آینه بغل)

سوئیچ را در موقعیت "ACC" یا "ON" قرار دهید.

■ بخارزدایی آینه دید عقب بیرونی (آینه بغل)

در خودروهایی که آینه دید عقب بیرونی (آینه بغل) مجهز به گرمکن است: با گرمکن آینه دید عقب بیرونی (آینه بغل) را تمیز کنید. گرمکن شیشه عقب را روشن کنید.

بخارزدایی آینه‌های دید عقب بیرونی (آینه بغل) آغاز می‌شود. (صفحه ۵-۵ را ببینید)

هشدار 

■ **حین رانندگی**

حین رانندگی اقدامات زیر را در نظر بگیرید. در غیراین صورت، ممکن است به دلیل از دست دادن کنترل خودرو سبب تصادف شود.

- پیش از تعویض لاین (خط حرکت) اطراف را نگاه کنید.
- حین رانندگی آینه دید عقب بیرونی (آینه بغل) را تنظیم نکنید.
- با خودرویی که آینه دید عقب بیرونی (آینه بغل) آن تا شده است رانندگی نکنید و پیش از رانندگی آینه‌ها را باز کنید.

■ **آینه دید عقب بیرونی (آینه بغل)**

هنگام تا کردن آینه برای جلوگیری از آسیب و نقص در آینه دید عقب بیرونی (آینه بغل) مراقب باشید دستتان بین آن گیر نکند.

■ **عملکرد گرمکن آینه دید عقب بیرونی (آینه بغل)**

سطح آینه را لمس نکنید زیرا آینه داغ است و ممکن است باعث سوختگی شود.

۳-۵. باز کردن و بستن شیشه‌ها شیشه بالابرهای برقی

■ کلید شیشه بالابر برقی سمت راننده

◀ بدون عملکرد برگشت‌پذیری و دکمه فشاری *

1 بالا بردن دستی
با بالا بردن و نگه داشتن کلید، شیشه به طرف بالا حرکت می‌کند.

2 پایین آوردن دستی
با فشار دادن و نگه داشتن کلید شیشه به طرف پایین حرکت می‌کند.

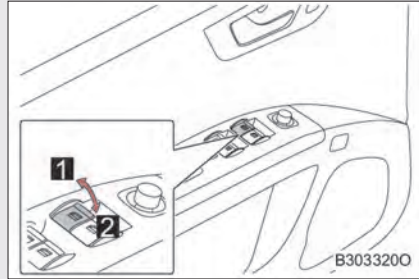

◀ با عملکرد برگشت‌پذیری و دکمه فشاری *

1 بالا بردن دستی
2 بالا بردن اتوماتیک*
3 پایین آوردن دستی
4 پایین آوردن اتوماتیک*
*1: عملکرد عکس کلید می‌تواند شیشه را در موقعیت وسط نگه دارد.

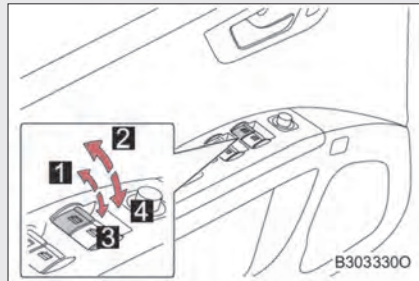

■ کلید شیشه بالابر برقی در سمت سرنشین

1 بالا بردن دستی
1 پایین آوردن دستی

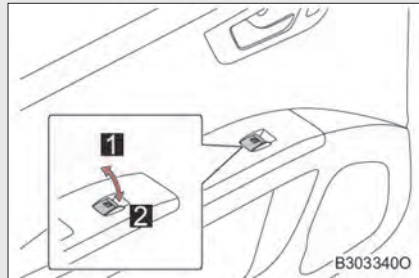

■ کلید قفل شیشه

اگر کلید قفل شیشه فشار داده شود کلید شیشه بالابر برقی سمت سرنشین غیرفعال می‌شود. کلید قفل شیشه به‌طور مؤثری از باز شدن تصادفی شیشه جلوگیری می‌کند. تنها شیشه راننده مستقل از این کلید عمل می‌کند.

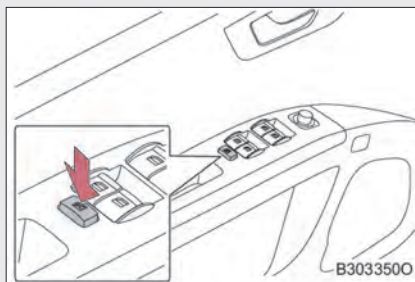

■ شرایط عملکردی شیشه بالابر برقی

سوئیچ باید در موقعیت ON باشد.

■ عملکرد اولیه (برای شیشه‌های دارای عملکرد برگشت‌پذیری و دکمه فشاری)

زمانی که باتری مجدداً نصب یا تعویض شود، نیاز است شیشه بالابر برقی به شرح زیر راه‌اندازی شود:

- سوئیچ را در موقعیت "ON" قرار دهید.
- به‌طور دستی کلید شیشه بالابر برقی سمت راننده را بکشید تا شیشه بالابر برقی ۰/۳ ثانیه یا بیشتر بالا بیاید.

■ عملکرد برگشت‌پذیری شیشه بالابر برقی سمت راننده*

عملکرد برگشت‌پذیری زمانی که شیشه بالابر برقی سمت راننده راه‌اندازی می‌شود فعال خواهد شد. درون محدوده فعالیت عملکرد برگشت‌پذیری، اگر شیشه حین بالا رفتن با مانع روبه‌رو شود شیشه ۲۰۰ میلی‌متر پایین آمده و به‌طور اتوماتیک متوقف می‌شود. اگر فاصله بین شیشه و قاب پایینی کمتر از ۲۰۰ میلی‌متر باشد، شیشه تا انتها پایین می‌آید و سپس متوقف می‌شود.

توجه:

اگر فاصله بین شیشه و سطح پایینی قاب شیشه کمتر از ۴ میلی‌متر باشد عملکرد برگشت‌پذیری غیرفعال می‌گردد.

■ عملکرد حفاظتی شیشه بالابر برقی سمت راننده*

- به‌طور دستی یا به‌طور اتوماتیک کلید را برای بالا بردن و پایین آوردن بیش از ۰/۳ ثانیه فشار دهید.
- اگر موتور به‌طور مداوم بیشتر از ۱۰ ثانیه کار کند، موتور شیشه متوقف خواهد شد.

هشدار **■ اقدامات احتیاطی حین بستن شیشه**

لطفاً اقدامات زیر را برای بستن شیشه‌ها در نظر بگیرید. در غیر این صورت ممکن است صدمات جدی یا مرگ رخ دهد.

- پیش از کار با شیشه‌ها دقت نمایید اعضای بدن سرنشینان بین شیشه و درب گیر نکند.
 - اجازه ندهید کودکان با شیشه بالابرهای برقی بازی کنند.
- اگر شیشه بالابر برقی فشار داده شود و اعضای بدن فردی بین شیشه و درب گیر کند ممکن است باعث صدمات جدی یا مرگ وی شود.

■ عملکرد برگشت‌پذیری شیشه بالابر برقی سمت راننده

هرگز تلاش نکنید عملکرد برگشت‌پذیری را با قرار دادن اعضای بدن بین شیشه و درب امتحان نمایید.

■ باز کردن و بستن

1 باز کردن

اگر سانروف بسته است، فشار کوتاه بر روی کلید سانروف آن را بطور کامل باز می‌کند. اگر سانروف بسته است فشار دادن و نگه داشتن کلید می‌تواند سانروف را باز کند و با رها کردن کلید، حرکت سانروف متوقف می‌شود.

2 بستن

اگر سانروف باز است، با فشار کوتاه کلید می‌توانید سانروف را به‌طور کامل ببندید.
اگر سانروف باز است، با فشار دادن و نگه داشتن کلید می‌توانید سانروف را ببندید و سپس کلید سانروف را رها کنید. حرکت سانروف متوقف می‌شود.

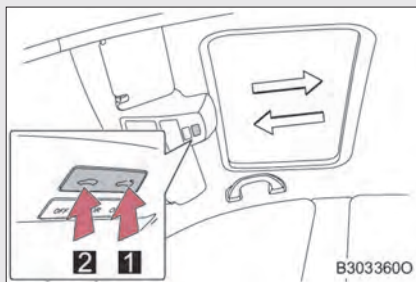

توجه: فشار کوتاه روی کلید ($\leq 0.3\text{ s}$) به معنای عملکرد اتوماتیک است؛ فشار دادن و نگه داشتن کلید ($> 0.3\text{ s}$) به معنای عملکرد دستی است.
حین باز کردن یا بستن اتوماتیک سانروف، فشار دادن هر کدام از کلیدها، سانروف را در موقعیت وسط متوقف می‌کند.

■ خم کردن و بستن

1 خم کردن

در صورتی که سانروف بسته است، فشار کوتاه کلید می‌تواند سانروف را به‌طور کامل خم کند. اگر سانروف بسته است، فشار دادن و نگه داشتن کلید می‌تواند سانروف را خم کند و با رها کردن کلید حرکت سانروف متوقف می‌شود.

2 بستن

در صورتی که سانروف خم شده است، فشار دادن و نگه داشتن کلید می‌توان سانروف را ببندد و سپس با رها کردن کلید حرکت سانروف متوقف می‌شود.

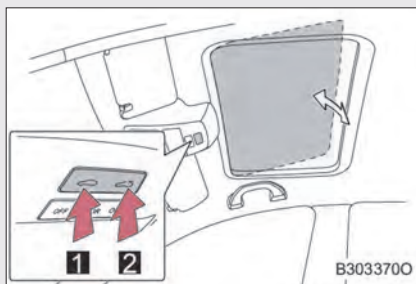

توجه: فشار کوتاه روی کلید ($\leq 0.3\text{ s}$) به معنای عملکرد اتوماتیک است؛ فشار دادن و نگه داشتن کلید ($> 0.3\text{ s}$) به معنای عملکرد دستی است.
حین خم شدن اتوماتیک با فشار دادن و نگه داشتن کلید می‌توان سانروف را در موقعیت وسط متوقف نمود.

■ شرایط عملکردی سانروف

سوئیچ در موقعیت ON باشد.

■ عملکرد برگشت پذیری

در صورتی که سانروف حین حرکت بسته شدن اتوماتیک با مانعی برخورد کند کاملاً به‌طور اتوماتیک به موقعیت اولیه خود بازمی‌گردد.

■ سایه‌بان

سایه‌بان را به‌طور دستی می‌توان باز یا بسته نمود. در صورتی که سانروف باز است سانروف به‌طور اتوماتیک باز می‌شود.

■ عملکرد راه‌اندازی

در صورتی که سانروف به‌طور کامل خم شده است، دکمه آن را بیش از ۵ ثانیه فشار داده و نگه دارید، زمانی که مکانیزم سانروف حرکت می‌کند حرکت آن کالیبره می‌شود. سپس سانروف به‌طور عکس کاملاً خم می‌شود و عملکرد راه‌اندازی به پایان می‌رسد.

■ راه‌اندازی اتوماتیک

پس از ۲۴ بار خم کردن کامل سانروف، اگر بار دیگر سانروف خم شود به موقعیت توقف رفته و پس از ۰/۲۵ s مجدداً راه‌اندازی شده و به موقعیت خم شدن کامل برمی‌گردد.

 هشدار

اقدامات زیر را در نظر بگیرید.

در غیر این صورت، صدمات جدی یا مرگ ممکن است اتفاق بیفتد.

■ باز کردن سانروف

- راننده نباید حین رانندگی سر یا دستان خود را از خودرو بیرون ببرد.
- روی سانروف ننشینید.

■ سانروف را ببندید

- راننده باید باز و بسته شدن سانروف را کنترل نماید.

از عملکرد تصادفی سانروف جلوگیری نماید (بخصوص توسط کودکان) و اجازه ندهد کودکان با سانروف بازی کنند. ممکن است اعضای بدن کودکان و سرنشینان بین سانروف گیر کنند.

- پیش از عملکرد سانروف اطمینان حاصل نمایید که اعضای بدن سرنشینان بین سانروف گیر نکنند.
- حین ترک خودرو، سوئیچ موتور را در موقعیت Off قرار دهید و کلید را همراه کودکان از خودرو خارج کنید. عملکرد تصادفی ممکن است باعث تصادف شود.

■ عملکرد برگشت پذیری

- هرگز تلاش نکنید با قرار دادن اعضای بدن عملکرد برگشت اتوماتیک را امتحان کنید.
- زمانی که سانروف کاملاً باز است و جسمی درون آن قرار گرفته است عملکرد برگشت پذیری ممکن است عمل نکند.

- ۴-۱. پیش از رانندگی ۴-۲
- رانندگی ۴-۲
- بارو وسایل ۴-۱۲
- یدک کشیدن تریلر ۴-۱۳
- ۴-۲. مشخصه‌های رانندگی کردن ۴-۱۴
- سوئیچ ۴-۱۴
- گیربکس اتوماتیک ۴-۱۷
- دسته راهنما ۴-۲۰
- ترمز دستی ۴-۲۱
- ۴-۳. عملکرد چراغ‌ها و برف پاک‌کن ۴-۲۲
- کلید چراغ‌های جلو ۴-۲۲
- کلید چراغ مه‌شکن ۴-۲۴
- برف پاک‌کن شیشه جلو و شیشه‌شوی ۴-۲۵
- ۴-۴. سوختگیری ۴-۲۷
- درب باک سوخت ۴-۲۷
- ۴-۵. استفاده از سایر سیستم‌های رانندگی ۴-۳۱
- کروز کنترل ۴-۳۱
- سیستم رادار عقب ۴-۳۴
- سیستم دوربین دید عقب ۴-۳۸
- سیستم کمکی راننده ۴-۴۴
- ۴-۶. اطلاعات رانندگی ۴-۴۷
- نکات مهم در مورد رانندگی در زمستان ۴-۴۷

برای اطمینان از رانندگی ایمن، نکات مربوط به رانندگی زیر را رعایت نمایید.

موتور را روشن کنید

صفحه ۱۴-۴ را ببینید.

رانندگی

◀ AT (گیربکس اتوماتیک)

پدال ترمز را فشار دهید و اهرم تعویض دنده را در موقعیت D قرار دهید. (صفحه ۱۷-۴ را ببینید.)

مرحله ۱

ترمز دستی را رها کنید. (صفحه ۲۱-۴ را ببینید.)

مرحله ۲

بتدریج پدال ترمز را رها کنید و سپس پدال گاز را بتدریج فشار دهید تا سرعت بالا رود.

مرحله ۳

توقف

◀ AT (گیربکس اتوماتیک)

زمانی که اهرم تعویض دنده در موقعیت D است پدال ترمز را فشار دهید.

مرحله ۱

در صورت لزوم ترمز دستی را درگیر نمایید. (صفحه ۲۱-۴ را ببینید.)

مرحله ۲

برای متوقف شدن در مدت طولانی اهرم تعویض دنده را در موقعیت P یا N قرار دهید. (صفحه ۱۷-۴ را ببینید.)

پارک کردن

AT (گیربکس اتوماتیک) ◀

- پدال ترمز را فشار دهید تا خودرو کاملاً متوقف شود. پدال ترمز را فشار داده و نگه دارید تا مرحله ۴ به اتمام برسد. **مرحله ۱**
- اهرم ترمز دستی را درگیر نمایید. **مرحله ۲**
- حین تعویض دنده به وضعیت P، اطمینان حاصل نمایید که چراغ نشانگر پارک روشن شده است. **مرحله ۳**
- سوئیچ را در موقعیت "LOCK" قرار دهید تا موتور خاموش شود. **مرحله ۴**
- درب‌ها را قفل کنید، حتماً کلید را همراه خود بردارید. **مرحله ۵**
- برای متوقف کردن خودرو در سرایشی زیر چرخ‌ها بلوک مانع قرار دهید.

روشن کردن خودرو در سرایشی

AT (گیربکس اتوماتیک) ◀

- حین روشن کردن خودرو و قرار دادن اهرم تعویض دنده در موقعیت D، اطمینان حاصل نمایید که ترمز دستی درگیر و پدال ترمز کاملاً فشرده شده است. **مرحله ۱**
- پدال ترمز را بتدریج رها کنید و پدال گاز (شتاب دهنده) را به آرامی فشار دهید. **مرحله ۲**
- ترمز دستی را آزاد نمایید. **مرحله ۳**

■ هنگام روشن کردن خودرو در سراشیبی

هنگام روشن کردن خودرو در سراشیبی، عملکرد کنترل خودرو در سراشیبی* (HHC) به طور اتوماتیک برای جلوگیری از سر خوردن خودرو روشن می‌شود.
(صفحه ۴۴-۴ را ببینید.)

■ حین رانندگی در باران

● هنگام رانندگی در باران فضای دید پایین است و شیشه‌ها بخار می‌گیرند و جاده لغزنده است. احتیاط نمایید.
● در بزرگراه‌ها خیلی سریع رانندگی نکنید زیرا لایه آب بین لاستیک‌ها و جاده باعث انحراف فرمان و عملکرد بد ترمز می‌شود.

■ دور موتور حین رانندگی (خودروهای دارای گیربکس AT (اتوماتیک))

تحت شرایط زیر حین رانندگی دور موتور افزایش می‌یابد. این امر به دلیل تعویض دنده به دنده پایین‌تر یا دنده بالاتر برای تطابق با شرایط رانندگی است. با این وجود نشانگر افزایش ناگهانی دور موتور نمی‌باشد.

- سیستم تشخیص می‌دهد خودرو در سرازیری یا سربالایی در حال حرکت است.
- پدال گاز رها شده باشد.
- پدال ترمز درحالی که حالت "SPORT" انتخاب شده است فشار داده شود.
- پدال ترمز به طور تصادفی فشار داده شود و سبب کاهش سرعت ناگهانی شود.

■ دوره آب‌بندی

● خودروی جدید باید در ۱۵۰۰ کیلومتر اول آب‌بندی شود. برای ۱۰۰۰ کیلومتر اولیه دور موتور نباید بیش از ۳/۴ حداکثر دور موتور مجاز باشد.
● از ۱۰۰۰ کیلومتر تا ۱۵۰۰ کیلومتر شما می‌توانید بتدریج دور موتور را براساس شرایط جاده افزایش دهید.

■ رانندگی در خارج از کشور

مقررات مربوط به خودرو را در کشور خود و سایر کشورها رعایت نمایید، اطمینان حاصل نمایید که سوخت مناسب در سایر کشورها در دسترس است.

هشدار ⚠️

پیشگیری‌های زیر را در نظر بگیرید.
در غیر این صورت ممکن است صدمات جدی یا مرگ اتفاق بیفتد.

■ هنگام روشن کردن خودرو

در خودروهای دارای گیربکس اتوماتیک، هنگامی که موتور استارت می‌خورد و خودرو روشن می‌شود به‌طور مداوم پدال ترمز را فشار دهید. این امر از حرکت ناگهانی خودرو جلوگیری می‌کند.

■ اقدامات احتیاطی حین رانندگی

● اگر با موقعیت پدال ترمز و پدال گاز آشنا نیستید برای جلوگیری از عملکرد اشتباه رانندگی نکنید.

1 پدال کلاچ (در مدل‌های گیربکس معمولی)

2 پدال ترمز

3 پدال گاز

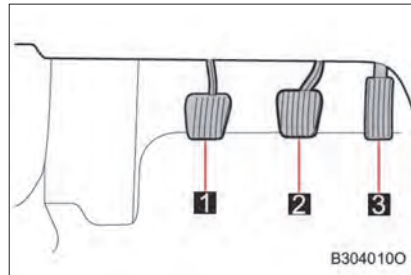

- فشار دادن پدال گاز به جای پدال ترمز باعث افزایش ناگهانی سرعت شده و ممکن است منجر به آسیب‌های جسمی شود.
- زمانی که به سمت عقب خودرو خم شده‌اید ممکن است کار کردن با پدال‌ها دشوار باشد. از عملکرد صحیح آن اطمینان حاصل نمایید.
- حتی اگر می‌خواهید خودرو به آرامی حرکت کند این موضوع مهم است که موقعیت صحیح رانندگی را حفظ کرده و پدال ترمز و گاز را به‌درستی فشار دهید.
- از پارک خودرو یا رانندگی نزدیک مواد قابل اشتعال خودداری نمایید.
- در صورت وجود مواد قابل اشتعال در نزدیکی خودرو ممکن است سیستم آگزوز داغ باعث ایجاد آتش‌سوزی شود.
- حین رانندگی موتور را خاموش ننمایید. متوقف کردن موتور حین رانندگی اگرچه امکان‌پذیر است اما ممکن است باعث از دست رفتن نیروی کمکی فرمان شده و ترمزگیری سخت شود. در این حالت از ایمنی خودرو اطمینان حاصل نمایید.
- با نغویض دنده به دنده‌های پایین در حین رانندگی در سرازیری سرعت مطمئنه را حفظ نمایید. در صورتی که ترمز به‌طور مداوم استفاده شود ممکن است داغ شود.
- غریبک فرمان، صندلی و آینه‌های دید عقب و بیرون را حین رانندگی تنظیم نکنید.
- در غیر این صورت خودرو قابل کنترل نیست و سبب آسیب‌های جدی می‌شود.
- بیرون بردن سر، دست و سایر اعضای بدن از خودرو خطرناک است و ممکن است باعث صدمات جدی شود.

هشدار 

پیشگیری‌های زیر را در نظر بگیرید.
در غیراین صورت صدمات جدی و حتی مرگ ممکن است رخ دهد.

■ اقدامات احتیاطی حین رانندگی

- در صورت استشمام بوی گاز آگزوز شیشه‌ها را باز کنید.
- مقدار زیادی گاز آگزوز ممکن است وارد خودرو شده و سبب خواب‌آلودگی و تصادف شود. این گاز برای سلامت انسان مضر است و ممکن است حتی سبب مرگ شود. لطفاً برای بازرسی خودرو با نمایندگی‌های خدمات پس از فروش گروه بهمن تماس بگیرید.
- هنگام توقف خودرو در سراسیمی، پدال ترمز را فشار دهید و ترمز دستی را درگیر نمایید تا از حرکت به جلو/ عقب خودرو جلوگیری نمایید.

■ حین رانندگی روی جاده‌های لغزنده

- ترمز اضطراری، شتابگیری‌های ناگهانی و فرمان‌دهی ممکن است سبب لغزش لاستیک و کنترل ضعیف خودرو و در نتیجه باعث تصادف شود.
- حین شتابگیری ناگهانی به دلیل تعویض دنده ممکن است ترمز موتوری یا تغییر دور موتور باعث سر خوردن خودرو شود.
- پس از رانندگی درون آب، پدال ترمز را به نرمی فشار دهید تا عملکرد آن‌ها به حالت عادی برگردد. لنت ترمز خیس ممکن است روی عملکرد عادی تأثیر بگذارد. اگر ترمز یک سمت به درستی عمل کند، کنترل فرمان تحت تأثیر قرار گرفته و سبب تصادف می‌شود.

■ حین عملکرد اهرم تعویض دنده

- این امر مهم است که حین تعویض دنده پدال گاز را فشار ندهید.
- در غیر این صورت ممکن است خودرو دچار سرعت ناگهانی، تصادف و آسیب‌های جسمی شود.
- در خودروهای دارای گیربکس AT (گیربکس اتوماتیک):
- زمانی که اهرم تعویض دنده در موقعیت D است اجازه ندهید خودرو به سمت عقب حرکت کند و زمانی که اهرم تعویض دنده در موقعیت R است اجازه ندهید رو به جلو حرکت کند.
- در غیر این صورت ممکن است موتور خاموش شده و ترمزگیری ضعیفی ارائه شود و کنترل فرمان از دست رود و سبب تصادف و آسیب به خودرو شود.
- هنگامی که خودرو در حال حرکت است دنده را در موقعیت P قرار ندهید.
- در غیر این صورت ممکن است گیربکس آسیب دیده و سبب از دست رفتن کنترل خودرو شود.
- مراقب باشید هنگام تعویض دنده پدال گاز را فشار ندهید، تعویض دنده به دنده‌هایی به جز P و N باعث افزایش سرعت ناگهانی خودرو و سبب تصادف یا آسیب‌های جسمی می‌شود.
- زمانی که خودرو در حال حرکت به طرف جلو است دنده را در موقعیت R قرار ندهید.
- در غیر این صورت ممکن است گیربکس آسیب دیده و سبب از دست رفتن کنترل خودرو شود.
- دنده D (AT) یا ۱ (MT) را زمانی که خودرو در حال حرکت به سمت عقب است، تغییر ندهید.
- در غیر این صورت ممکن است گیربکس آسیب دیده و سبب از دست رفتن کنترل خودرو شود.
- زمانی که خودرو در حال حرکت است دنده را در موقعیت N قرار ندهید. در غیر این صورت ممکن است باعث ترمز موتوری غیر عادی، آسیب به گیربکس و تصادف شود.

هشدار 

پیشگیری‌های زیر را در نظر بگیرید.

در غیراین صورت صدمات جدی و یا مرگ ممکن است رخ دهد.

■ وقتی حین ترمزگیری صدای ناهنجار شنیده می‌شود.

با نمایندگی‌های خدمات پس از فروش گروه بهمن برای بررسی و تعویض لنت‌ها تماس بگیرید. در غیر این صورت دیسک‌های ترمز آسیب خواهند دید. ادامه رانندگی با لنت‌ها/ دیسک‌های فرسوده خطرناک است.

■ هنگام توقف خودرو.

• دور موتور را بالا نبرید.

زمانی که دنده در موقعیتی به جز P (AT) یا N (MT) است، ممکن است خودرو دچار شتاب ناگهانی شده و سبب تصادف شود.

• زمانی که موتور روشن است به مدت طولانی خودرو را ترک نکنید.

در صورت عدم اجتناب، خودرو را در مکانی باز پارک کرده و بررسی کنید که گاز اگزوز وارد خودرو نشود.

• خودروهای دارای گیربکس اتوماتیک: حین عملکرد موتور، پدال ترمز را فشار دهید. در صورت لزوم ترمز دستی را درگیر نمایید تا از تصادف جلوگیری شود.

• هنگامی که خودرو در سراسیمه متوقف است به منظور جلوگیری از حرکت خودرو به طرف جلو/ عقب و اجتناب از تصادف، پدال ترمز را فشار داده و نگه دارید و ترمز دستی را به‌طور صحیح درگیر نمایید.

• از بالا بردن دور موتور خودداری نمایید.

دور بالای موتور درحالی که خودرو متوقف است باعث داغ شدن سیستم اگزوز و سپس آتش گرفتن مواد آتش‌زای نزدیک آن می‌شود.

■ هنگامی که خودرو پارک شده است.

• هنگامی که خودرو در معرض نور مستقیم آفتاب قرار دارد، عینک، فندک، قوطی‌های گازدار (مخلوط مایع یا حجم بصورت گرد با گاز) یا قوطی‌های نوشیدنی را در خودرو نگذارید.

در غیر این صورت اتفاقات زیر ممکن است رخ دهد:

• گاز خارج شده از قوطی و فندک می‌تواند باعث آتش‌سوزی شود.

• دمای داخل خودرو می‌تواند قالب‌های پلاستیکی عینک و سایر موارد پلاستیکی را تغییر شکل دهد.

• ممکن است قوطی‌های نوشیدنی ترک برداشته و مایع به بیرون پاشیده شود و سبب ایجاد اتصال کوتاه در قطعات الکتریکی شود.

• فندک را درون خودرو قرار ندهید. در صورت وجود فندک در خودرو (مثلاً جعبه داشبورد یا کف خودرو) ممکن است حین بارگیری یا هنگام تنظیم صندلی جرقه ایجاد شده و منجر به آتش‌سوزی شود.

• از چسباندن برچسب به شیشه جلو یا شیشه‌های جانبی خودداری نمایید. از قرار دادن اجسامی مانند خوشبوکننده‌های هوا روی داشبورد خودداری نمایید. این اجسام ممکن است مثل لنز عمل کرده و باعث آتش‌سوزی شوند.

• در صورتی که شیشه‌ها با فلزاتی مثل نقره پوشش داده شده‌اند درب یا پنجره را باز نگذارید. نور خورشید منعکس شده روی شیشه مثل یک لنز عمل کرده و موجب آتش‌سوزی می‌شود.

هشدار

- زمانی که خودرو پارک شده است.
- خودروهای دارای گیربکس اتوماتیک (AT): همواره ترمز دستی را درگیر کرده، دنده را در موقعیت P، موتور را متوقف و خودرو را قفل کنید.
- خودروهای دارای گیربکس معمولی (MT): ترمز دستی را درگیر کرده، دنده را در موقعیت N، موتور را متوقف و خودرو را قفل کنید.
- زمانی که موتور در حال عملکرد است خودرو را ترک نکنید.
- حین عملکرد موتور یا پس از توقف آن لوله اگزوز را لمس نکنید. منجر به سوختگی می‌شود.
- هنگامی که حجم زیادی برف وجود دارد یا خودرو در برف گیر کرده است موتور را روشن نکنید. در این حالت ممکن است گاز اگزوز جمع شده و وارد خودرو شود. این گاز به شدت خطرناک بوده و حتی ممکن است باعث مرگ شود.

هشدار 

پیشگیری‌های زیر را در نظر بگیرید:
در غیراین صورت ممکن است سبب آسیب‌های جدی یا مرگ شود.

■ گاز آگزوز

- گاز آگزوز گازی بی‌بو و بی‌رنگی است مثل مونواکسیدکربن (CO). تنفس این گاز برای سلامتی مضر و حتی ممکن است، سبب مرگ شود.
- در صورتی که خودرو در مکانی با تهویه پایین قرار دارد موتور را متوقف نمایید. در چنین مکان‌هایی مثل پارکینگ ممکن است گاز آگزوز جمع شده و وارد خودرو شود که برای سلامتی خطرناک و حتی ممکن است سبب مرگ شود.
- به‌طور دوره‌ای آگزوز را بررسی نمایید. در صورتی که به‌خاطر پوسیدگی، سوراخ یا ترک خوردگی کوچکی به‌وجود آمده است یا اتصالات آسیب دیده یا صدای عجیبی از آگزوز شنیده می‌شود با نمایندگی‌های خدمات پس از فروش گروه بهمن تماس بگیرید. در غیر این صورت ممکن است گاز آگزوز جمع شده باعث صدمات جدی یا حتی مرگ شود.

■ هنگام خوابیدن در خودرو (چرت زدن)

موتور را متوقف نکنید، اهرم تعویض دنده را حرکت نداده یا پدال گاز را فشار ندهید. ممکن است سبب تصادف و داغ شدن موتور شود. علاوه بر این متوقف کردن خودرو در مکانی با تهویه نامناسب می‌تواند سبب آسیب یا حتی مرگ شود.

■ هنگام ترمزگیری

- هنگامی که ترمز خیس است با احتیاط رانندگی کنید.
- هنگامی که ترمز خیس است، فاصله ترمزگیری به دلیل تأثیر ترمزگیری در هر دو طرف ممکن است باعث افزایش فاصله ترمزگیری شود. هم‌چنین ترمز دستی نمی‌تواند به‌درستی و به‌طور ایمن خودرو را متوقف نماید.
- در صورتی که نیروی ترمز غیرعادی است، پشت خودروهای دیگر حرکت نکنید. از بالا بردن دور موتور یا پیچیدن‌های شدید که نیاز به ترمز دارد خودداری نمایید.
- در این زمان می‌توان ترمز را درگیر کرد اما فشار دادن پدال ترمز سخت‌تر از قبل است. درحالی‌که فاصله ترمزگیری هم افزایش می‌یابد. هرچه سریعتر سیستم ترمز را تعمیر نمایید.
- در صورتی که موتور خاموش شده است به‌طور مکرر پای خود را روی پدال ترمز بگذارید. هر فشار مقداری از قدرت ذخیره شده توسط بوستر را مصرف می‌کند.



توجه

- **حین رانندگی (خودروهای دارای گیربکس اتوماتیک (AT))**
 - به‌طور همزمان پدال گاز و ترمز را حین رانندگی فشار ندهید. ممکن است گشتاور موتور محدود شود.
 - بوسیله پدال گاز روی سراسیمگی توقف نکنید یا به‌طور همزمان پدال گاز و ترمز را فشار ندهید.
- **حین رانندگی (خودروهای دارای گیربکس معمولی (MT))**
 - تا زمانی که پدال کلاچ را به‌طور کامل فشار ندهاید دنده را عوض نکنید. پس از تعویض دنده به‌طور ناگهانی پدال کلاچ را رها نکنید. در غیر این صورت ممکن است گیربکس و دنده آسیب ببینند.
 - به‌منظور جلوگیری از آسیب به کلاچ موارد زیر را رعایت نمایید.
 - حین رانندگی پای خود را روی پدال کلاچ قرار ندهید.
 - حین شروع به حرکت به سمت جلو از دنده‌ای به‌جز دنده ۱ استفاده نکنید.
 - هنگام پارک در سراسیمگی از پدال کلاچ استفاده نکنید.
 - هنگامی که خودرو در حال حرکت است دنده را در موقعیت R قرار ندهید. در غیر این صورت ممکن است گیربکس، کلاچ و دنده آسیب ببینند.
- **هنگام پارک کردن (خودروهای دارای گیربکس اتوماتیک (AT))**

اهرم تعویض دنده را در موقعیت P قرار دهید. در غیر این صورت ممکن است خودرو حرکت کرده یا با فشار ناگهانی پدال گاز سرعت افزایش یابد.

 - **از صدمه زدن به اجزای خودرو اجتناب نمایید.**
 - غربلیک فرمان را نچرخانید و به مدت طولانی در یک جهت قرار ندهید. ممکن است باعث صدمه زدن به سیستم فرمان برقی شود.
 - هنگام رانندگی در جاده‌های پر دست‌انداز به آهستگی رانندگی کنید تا به چرخ‌ها و قطعات زیر بدنه آسیبی وارد نشود.
 - **در صورت نشستی باد لاستیک حین رانندگی**

لاستیک کم‌باد یا آسیب‌دیده می‌تواند باعث نتایج زیر شود. در این حالت غربلیک فرمان را محکم نگه دارید و پدال ترمز را به تدریج فشار دهید تا سرعت کم شود؛

 - عدم کنترل خودرو.
 - صدای غیرعادی از خودرو.
 - سرعت غیرعادی خودرو.

لاستیک کم‌باد را با یک لاستیک جدید تعویض نمایید. (صفحه ۱۶-۷ را ببینید.)

توجه 

■ **حین رانندگی در جاده‌های دارای چاله‌های آب**

در جاده‌های پرده‌انداز رانندگی نکنید ممکن است صدمات جدی رخ دهد.

- موتور خاموش می‌شود
 - اتصال کوتاه در قطعات الکتریکی
 - به دلیل رفتن در آب ممکن است موتور آسیب ببیند
- پس از رانندگی در جاده‌های آب‌گرفته در صورت وقوع موارد ذیل می‌توانید با نمایندگی‌های خدمات پس از فروش گروه بهمن تماس بگیرید:
- در صورتی که عملکرد ترمز عادی است.
 - در صورتی که سطح و کیفیت روغن موتور و روغن گیربکس تغییر کرده است.
 - در صورتی که روانکاری اتصالات، بلبرینگ‌ها، قطعات و غیره عادی است.

پیشگیری‌های مربوط به بارگیری خودرو

- بار و وسایل را در صندوق عقب قرار دهید.
- اطمینان حاصل نمایید که همه اجسام به‌طور محکم ثابت شده‌اند.
- برای حفظ خودرو به صورت افقی وسایل سنگین را برای تعادل خودرو در جلو قرار دهید.
- برای بهبود مصرف سوخت، بیش از حد بارگیری نکنید.

هشدار **■ اجسامی که نباید در صندوق عقب قرار بگیرند**

اجسام زیر ممکن است باعث آتش‌سوزی شوند:

- ظرف‌های حاوی بنزین
- قوطی‌های گازدار (اختلاط مایع یا گرد با گاز)

■ پیشگیری‌های مربوط به حمل اجسام

موارد زیر را در نظر بگیرید. در غیر این صورت ممکن است بدلیل مسدود شدن دید راننده یا برخورد به راننده و سرنشین یا فشاردادن غیرعادی پدال باعث تصادف شود.

- از قرار دادن وسایل و بار در نزدیکی پدال گاز و ترمز خودداری نمایید. زیرا ممکن است موجب اختلال در سیستم و ایجاد صدمات شدید شود.

- روی پاهای راننده
- صندلی سرنشین جلو و صندلی عقب (زمانی که اجسام روی صندلی قرار گرفته باشد)
- جلو داشبورد
- داشبورد
- اجسام را به‌درستی در محفظه قرار دهید تا حین تصادف و ترمزگیری ناگهانی به افراد صدمه نزنند.
- صندلی عقب تاشو:
- حین تا کردن صندلی عقب از قرار دادن اجسام بلند پشت صندلی جلو خودداری نمایید.
- اجازه ندهید افراد در صندوق عقب بنشینند. به جای آن افراد باید روی صندلی بنشینند و کمربند خود را ببندند.

■ بار و توزیع بار

- بیش از حد بارگیری نکنید.
 - بارها را به‌طور یکسان توزیع کنید.
- بارگیری نامناسب ممکن است منجر به تأثیر روی عملکرد فرمان‌دهی یا ترمزگیری شده و سبب آسیب‌های جدی شود.

۴-۱. پیش از رانندگی یدک کشیدن تریلر

استفاده از خودرو برای یدک کشیدن تریلر هم‌چنین نصب ابزار یدک‌کشی یا استفاده از حمل‌کننده‌ها یا ویلچر، دوچرخه‌های کوچک و دوچرخه توصیه نمی‌شود. خودروی شما برای یدک کشیدن تریلر یا حمل‌کننده اجسام دیگر طراحی نشده است.



روشن کردن موتور

AT (گیربکس اتوماتیک) ◀

- مرحله ۱ درگیر بودن ترمز دستی را بررسی کنید.
- مرحله ۲ قرار داشتن اهرم تعویض دنده در موقعیت P را بررسی کنید.
- مرحله ۳ کلید را وارد کنید. سوئیچ را در موقعیت "START" قرار دهید تا موتور روشن شود. زمانی که موتور روشن شد بلافاصله کلید را رها کنید.

متوقف کردن موتور

AT (گیربکس اتوماتیک) ◀

- مرحله ۱ پدال ترمز را فشار دهید تا خودرو کاملاً متوقف شود. پدال ترمز را فشار داده و نگه دارید تا عملکرد مرحله ۴ به اتمام برسد.
- مرحله ۲ ترمز دستی را درگیر نمایید.
- مرحله ۳ حین تعویض دنده به موقعیت P، اطمینان حاصل نمایید که چراغ نشانگر حالت پارک روشن شده است.
- مرحله ۴ سوئیچ را در موقعیت "LOCK" قرار دهید تا موتور متوقف شود.

موقعیت سوئیچ استارت

همان‌طور که در شکل نشان داده شده است، کلید را وارد و سوئیچ را در جهت فلش بچرخانید.

LOCK 1

غربلیک فرمان قفل شده است و می‌توان کلید را بیرون کشید. (AT: تا زمانی که اهرم تعویض دنده در موقعیت P است کلید را بیرون نکشید).

ACC 2

بعضی از اجزای الکتریکی (سیستم صوتی) در دسترس است.

ON 3

همه تجهیزات الکتریکی در دسترس هستند.

START 4

موتور را استارت بزنید.

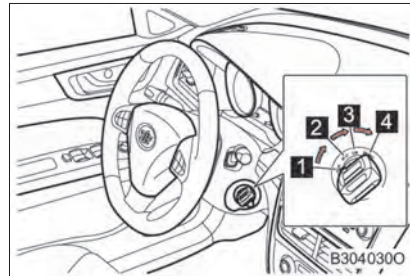



■ زمانی که موتور روشن نمی‌شود.

سیستم ایموبلایزر هنوز غیرفعال نشده است. (صفحه ۳۱-۱ را ببینید).

■ ستون فرمان قفل شده است

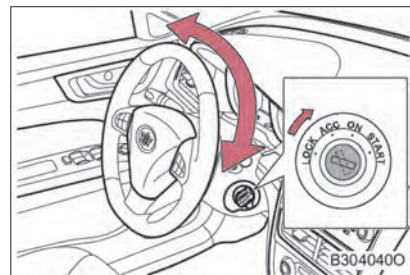
در حین روشن نمودن موتور، سوئیچ ممکن است در موقعیت "LOCK" گیر کرده باشد. در این حالت غربلیک فرمان را به سمت راست و چپ بچرخانید و سوئیچ را در موقعیت "ACC" یا "LOCK" قرار دهید تا قفل فرمان باز شود.



هشدار **■ حین روشن کردن موتور**

همواره روی صندلی راننده بنشینید و موتور را روشن کنید. هنگام استارت زدن موتور پای خود را روی پدال گاز قرار ندهید.
در غیر این صورت ممکن است باعث تصادف و صدمات جدی شود.

■ اقدامات احتیاطی حین رانندگی

سوئیچ را حین رانندگی در موقعیت "LOCK" قرار ندهید. در صورتی که به‌طور اضطراری مجبور به توقف خودرو حین رانندگی شدید سوئیچ را در موقعیت "ACC" قرار دهید و موتور را خاموش کنید. خاموش کردن موتور حین رانندگی می‌تواند باعث تصادف شود.

توجه **■ جلوگیری از تمام شدن باتری**

- هنگامی که موتور کار نمی‌کند برای طولانی‌مدت سوئیچ را در موقعیت "ACC" یا "ON" قرار ندهید.
- زمانی که اهرم تعویض دنده در هر دنده‌ای به جز P و N است موتور را متوقف نکنید. در غیر این صورت سوئیچ را باید در موقعیت "ACC" قرار دهید. زمانی که سوئیچ در موقعیت "ACC" است باتری خالی می‌شود.

■ هنگام روشن کردن موتور

- موتور سرد را در دور بالا روشن نکنید.
- با نمایندگی‌های خدمات پس از فروش گروه بهمن برای دیر روشن شدن موتور یا خاموش شدن مکرر آن تماس بگیرید.

عملکرد اهرم تعویض دنده

اهرم تعویض دنده مجهز به مکانیزم قفل است. پس از اینکه سوئیچ چرخانده شد، صفحه نمایش LCD شماره دنده کنونی را نمایش می‌دهد.



تعویض عملکردها	دنده‌ها
همان‌طور که در شکل نشان داده شده است، دکمه باز کردن قفل روی اهرم تعویض دنده را در جهت فلش فشار دهید.	D → S
	N → R
	R → P
ابتدا پدال ترمز را فشار دهید، سپس دکمه باز کردن قفل روی اهرم تعویض دنده را در جهت فلش فشار دهید و پس از آن اهرم تعویض دنده را حرکت و دنده مورد نظر را انتخاب نمایید.	دنده مورد نیاز P →

اهداف یا عملکردها	موقعیت اهرم تعویض دنده
روشن/خاموش شدن موتور	P
دنده عقب	R
خلاص (گیربکس بدون قدرت)	N
رانندگی	D
اسپرت	S

محدوده گیربکس

تنها زمانی که اهرم تعویض دنده در موقعیت P یا N باشد، موتور استارت می‌خورد.

◀ P (پارک کردن)

تعویض دنده به P می‌تواند گیربکس را قفل کند و از چرخش چرخ‌ها به طرف جلو جلوگیری نماید.

هشدار

■ **قرار دادن دنده در موقعیت P و درگیر کردن ترمز دستی بسیار مهم است.**

قرار دادن دنده در موقعیت P بدون درگیر کردن ترمز دستی بسیار خطرناک است. اگر دنده به‌طور کامل در موقعیت P قرار نگرفته باشد، ممکن است باعث حرکت خودرو و تصادف شود.

◀ R (دنده عقب)

تعویض دنده به R تنها زمانی که خودرو به سمت عقب حرکت می‌کند امکانپذیر است. پیش از تعویض دنده به R یا خارج کردن دنده از این موقعیت، خودرو باید کاملاً متوقف شده باشد.

◀ N (خلاص)

تغییر دنده به موقعیت N چرخ‌ها و گیربکس را از حالت درگیر آزاد می‌کند. پدال ترمز را فشار داده و نگه دارید یا هنگام پارک در سراسیمی ترمز پارک را درگیر نمایید. در غیر این صورت خودرو حرکت خواهد کرد.

هشدار

■ **زمانی که دور موتور بیش از حد است دنده را از موقعیت N و P به موقعیت D قرار ندهید.**

تعویض دنده از N یا P به موقعیت D هنگامی که دور موتور بالا است، خطرناک می‌باشد. ممکن است خودرو به‌طور ناگهانی حرکت کرده و سبب تصادف و آسیب‌های جدی شود.

■ **هنگامی که خودرو در حال حرکت است دنده را در موقعیت N قرار ندهید.**

قرار دادن دنده در موقعیت N حین حرکت خودرو بسیار خطرناک است. ممکن است حین کاهش سرعت ترمز موتوری عمل کند و سبب تصادف و آسیب‌های جدی شود.

توجه

● هنگامی که خودرو در حال حرکت است، قرار دادن دنده در موقعیت N و P یا R به‌طور ناگهانی، ممکن است باعث آسیب به گیربکس شود.

● هنگامی که دور موتور بالا است، قرار دادن دنده در موقعیت D یا R باعث آسیب به گیربکس می‌شود.

◀ D (رانندگی)

دنده "D" برای رانندگی استفاده می‌شود. برای شروع به حرکت خودرو، گیربکس از یک دنده به دنده دیگر می‌رود.

◀ S (اسپرت)

تغییر به حالت S باعث افزایش قدرت خودرو و اندکی افزایش مصرف سوخت می‌شود.

◀ حالت دستی

تغییر دنده به "+/-" اجازه می‌دهد دنده به دنده بالاتر یا پایین‌تر رود. کلاً ۶ دنده وجود دارد، دنده ۱ و ۲ و ۳ و ۴ و ۵ و ۶. سرعت از دنده ۱ تا دنده ۶ افزایش می‌یابد. نشانگر تعویض دنده در صفحه نمایش LCD روشن می‌شود. پس از توقف کامل در حالت دستی دنده 2 بالاترین دنده‌ای است که درگیر می‌شود. حین ورود به حالت دستی، عملکرد اهرم تعویض دنده سرعت را انتخاب می‌کند و اجازه می‌دهد خودرو براساس دنده حرکت کند.

به آرامی به طرف جلو (+) یا به طرف عقب (-) بکشید تا دنده به موقعیت بالاتر یا پایین‌تر رود.
هر زمانی که اهرم تعویض دنده عمل کند دنده عوض می‌شود.
دنده کنونی (۱ تا ۶) در صفحه نمایش LCD، نمایش داده می‌شود.

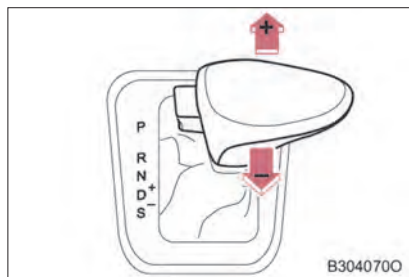

با این وجود، حتی در حالت دستی اگر دور موتور پایین باشد گیربکس در دنده قرار می‌گیرد.

■ محدوده

- می‌توانید ۶ سرعت حرکتی را برای نیروی ترمز موتوری انتخاب نمایید.
- محدوده پایین می‌تواند ترمز موتوری قوی‌تری نسبت به دنده‌های بالاتر ارائه دهد و همچنین دور موتور را بالا ببرد.

■ در صورتی که چراغ نشانگر پس از تعویض دنده به D در صفحه نمایش LCD خاموش شود

نشانگر این است که احتمالاً گیربکس اتوماتیک دارای نقص است. با نمایندگی‌های خدمات پس از فروش گروه بهمن برای انجام سرویس تماس بگیرید.

⚠ هشدار

■ حین رانندگی در جاده‌های لغزنده

هنگامی که دنده در موقعیت پایین است و خودرو شتاب دارد مواظب باشید. ممکن است خودرو بلغزد.

دسته راهنما

- 1** راهنمای سمت راست
اهرم را به سمت بالا در موقعیت STOP بکشید تا راهنمای سمت راست روشن شود.
- 2** تغییر مسیر به سمت راست
اهرم را به آرامی به سمت بالا تا میانه حرکت دهید سپس رها کنید تا به موقعیت OFF برگردد.
راهنمای سمت راست ۳ بار چشمک می‌زند.
- 3** تغییر مسیر به سمت چپ
اهرم را به آرامی به سمت پایین تا میانه حرکت دهید سپس رها کنید تا به موقعیت OFF برگردد.
راهنمای سمت چپ ۳ بار چشمک می‌زند.
- 4** راهنمای سمت چپ
اهرم را به سمت پایین و موقعیت STOP حرکت دهید تا راهنمای سمت چپ روشن شود.

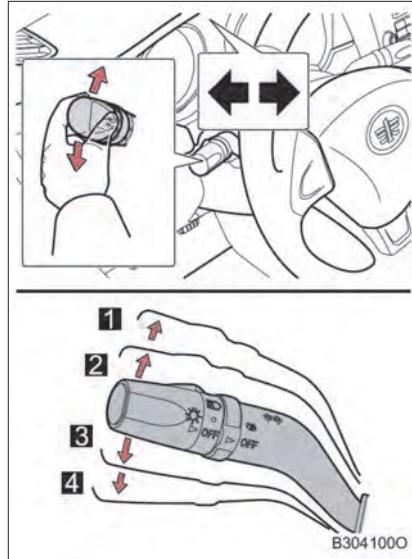

■ شرایط عملکردی چراغ راهنما

سوئیچ را در موقعیت ON قرار دهید.

■ کنترل چراغ راهنما و چراغ‌های هشدار خطر

زمانی که سوئیچ در موقعیت "ON" است و چراغ راهنما روشن است، کلید چراغ‌های هشدار خطر را روشن کنید، بنابراین چراغ‌های راهنمای سمت راست و چپ به‌طور هم‌زمان چشمک می‌زنند؛ آن را مجدداً فشار دهید تا به حالت عملکردی برگردد.

هنگامی که چراغ‌های هشدار خطر روشن هستند و سوئیچ در موقعیت "ON" است دسته راهنما را بچرخانید تا چراغ راهنما روشن و چراغ هشدار خطر خاموش شود؛ چراغ‌های راهنما را خاموش کنید تا چراغ‌های هشدار خطر به حالت آماده به کار خود بازگردند.

■ عملکرد فلاشر ترمز اضطراری

عملکرد فلاشر ترمز اضطراری در صورت کاهش ناگهانی سرعت چراغ‌های هشدار خطر را روشن می‌کند و به خودروهای پشت سر هشدار می‌دهد تا خطر تصادف از پشت کاهش یابد.
برای اطلاع از جزئیات سفرشنی‌سازی با نمایندگی‌های خدمات پس از فروش گروه بهمن تماس بگیرید.

دستورالعمل‌های عملکردی

- 1 ترمز دستی را درگیر کنید
درحالی‌که پدال ترمز را فشار می‌دهید اهرم ترمز
دستی را به‌طور کامل به طرف بالا بکشید
- 2 ترمز دستی را آزاد کنید
ابتدا پدال ترمز را فشار دهید و به آرامی اهرم ترمز
دستی را بلند کنید سپس درحالی‌که دکمه قفل را
فشار می‌دهید آن را پایین بیاورید.

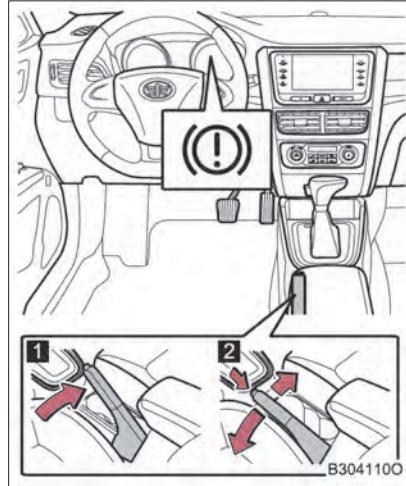

■ در صورتی‌که ترمز دستی آزاد نشده باشد

در این حالت اگر خودرو حرکت کند، صدای آژیر شنیده می‌شود.

■ استفاده در زمستان

صفحه ۴۷-۴۸ را ببینید.

⚠ توجه

■ پیش از رانندگی

ترمز دستی را آزاد کنید.

در صورتی‌که ترمز دستی آزاد نشده باشد، چراغ نشانگر  در صفحه نمایشگر روشن می‌شود و حرکت خودرو باعث داغ شدن قطعات ترمز خواهد شد که در نهایت منجر به عملکرد ضعیف ترمزگیری و افزایش سایش لنت‌ها می‌شود.

۳-۴. عملکرد چراغ‌ها و برف پاک‌کن کلید چراغ جلو

دستورالعمل‌های عملکردی

انتهای دسته راهنما را بچرخانید تا چراغ‌ها به شرح زیر روشن شوند:

1 OFF

• **2**

چراغ موقعیت جلو/ عقب، چراغ پلاک راهنمایی و رانندگی و نور پس‌زمینه صفحه نمایشگر روشن می‌شوند.

3

چراغ جلو (نورپایین)، چراغ موقعیت جلو/ عقب، چراغ پلاک راهنمایی و رانندگی و نور پس‌زمینه صفحه نمایشگر روشن می‌شوند.

1 AUTO

نورپایین چراغ‌های جلو/ چراغ‌های پارک جلو و عقب، چراغ پلاک، چراغ آمپر جلو بطور اتوماتیک روشن/ خاموش می‌شوند. (دکمه Start/Stop در وضعیت ON / سوئیچ استارت در وضعیت ON (بدون سیستم (Start/Stop))

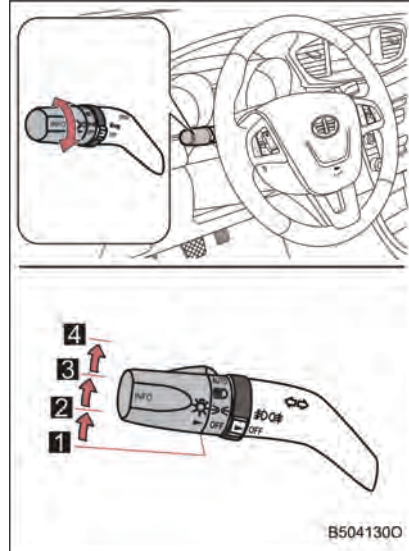

روشن کردن چراغ نوربالا

1 زمانی که چراغ جلو (نورپایین) روشن است، اهرم را به سمت داشبورد فشار دهید تا چراغ نوربالا روشن شود.

" اهرم را به سمت اولیه بکشید تا چراغ نوربالا روشن شود."

2 اهرم را به سمت خودتان بکشید و رها کنید تا چراغ نوربالا یکبار چشمک بزند.

چراغ نوربالا چه زمانی که چراغ‌های جلو روشن و چه خاموش باشند چشمک می‌زند.

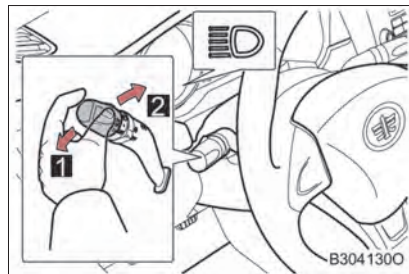

سیستم کنترل نور چراغ جلو

پس از روشن کردن چراغ جلو، جهت نور چراغ جلو را براساس وزن و ظرفیت بار خودرو تنظیم نمایید.

- 1 نور چراغ را به سمت بالا تنظیم می‌کند
- 2 نور چراغ را به سمت پایین تنظیم می‌کند

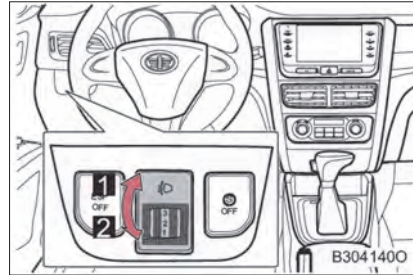

■ چراغ روشنایی روز* (DRL)

به منظور دیده شدن واضح خودرو شما توسط سایر رانندگان، زمانی که سوئیچ در موقعیت "ON" است، چراغ‌های روشنایی روز روشن می‌شوند. چراغ‌های روشنایی روز برای استفاده در شب نمی‌باشند. زمانی که چراغ‌های موقعیت روشن هستند، چراغ روشنایی روز خاموش خواهد شد.

■ عملکرد "همراهی کردن تا درب منزل"

۵ دقیقه پس از بیرون کشیدن کلید،

- اهرم را به سمت خودتان بکشید، چراغ‌های نورپایین ۵ دقیقه پس از خارج نمودن کلید ۱۵ ثانیه خاموش می‌شود؛ اهرم را دوبار بکشید، چراغ‌های نورپایین پس از ۳۰ ثانیه خاموش می‌شوند؛ با ۳ بار کشیدن اهرم چراغ‌ها با تأخیر ۶۰ ثانیه‌ای خاموش می‌شوند؛ و با ۴ بار کشیدن اهرم چراغ‌های نورپایین فوراً خاموش می‌شوند.
- اهرم را ۲ بار به سمت خودتان بکشید، چراغ‌های نورپایین با تأخیر ۳۰ ثانیه‌ای خاموش می‌شوند؛
- باز کردن درب صندوق عقب زمان خاموش شدن چراغ‌های نورپایین را علاوه بر ۳۰ ثانیه اول ۶۰ ثانیه افزایش می‌دهد؛ هنگام باز کردن درب صندوق عقب با تأخیر ۳۰ ثانیه کشیدن یک‌بار دیگر اهرم زمان را تا ۱۲۰ ثانیه افزایش می‌دهد.
- باز کردن مکرر درب صندوق عقب حین عملکرد چراغ‌های نورپایین ۶۰ ثانیه به ۳۰ ثانیه اول اضافه می‌کند؛ پس از ۳۰ ثانیه اهرم را به سمت خود بکشید تا ۱۵ ثانیه به زمان کنونی اضافه شود.

⚠ احتیاط

■ برای جلوگیری از دشارژ شدن باتری

هنگامی که موتور در حال عملکرد نیست چراغ‌ها را برای طولانی مدت روشن نگذارید.

۳-۴. عملکرد چراغ‌ها و برف پاک‌کن کلید چراغ مه‌شکن

چراغ مه‌شکن در شرایط بد آب و هوایی دید را بهبود می‌بخشد (مثلاً روزهای بارانی و مه‌آلود).

دستورالعمل‌های عملکردی

- 1 OFF خاموش کردن چراغ‌های مه‌شکن عقب
- 2 روشن کردن چراغ‌های مه‌شکن عقب

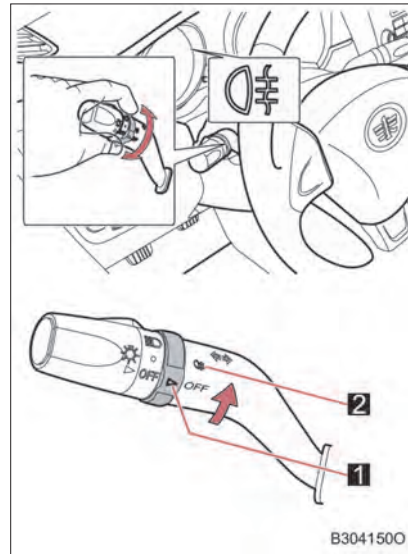

■ شرایط عملکردی چراغ‌های مه‌شکن
سوئیچ را در موقعیت ON قرار دهید و چراغ‌های جلو را روشن کنید.

۳-۴. عملکرد چراغ‌ها و برف پاک‌کن برف پاک‌کن شیشه جلو و شیشه‌شوی

دستورالعمل‌های عملکردی

1 INT

برای حرکت متناوب برف پاک‌کن، با چرخاندن حلقه روی
اهرم با افزایش سرعت خودرو فواصل زمانی حرکت کاهش
می‌یابد.

2 برف پاک‌کن در موقعیت سرعتی 1
حرکت آهسته برف پاک‌کن

3 برف پاک‌کن در موقعیت سرعتی 2
حرکت تند برف پاک‌کن

4 حالت MIST
حرکت آرام برف پاک‌کن برای یک دور

5 OFF

خاموش کردن برف پاک‌کن شیشه جلو و شیشه‌شوی.

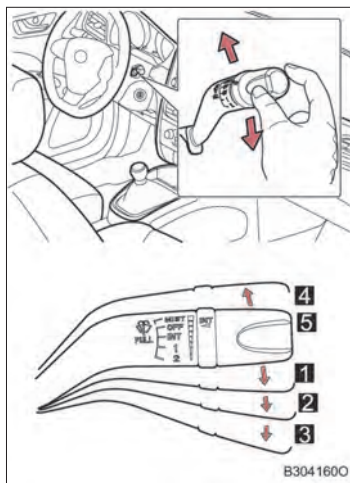

6 فواصل طولانی مدت

7 فواصل کوتاه مدت

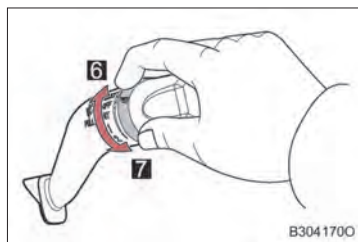

8 شیشه‌شوی/برف پاک‌کن

اهرم را به سمت خودتان بکشید و رها کنید تا مایع
پاشیده شود.

پس از اسپری کردن، اهرم برف پاک‌کن برای ۳ مرتبه
عمل کرده و ۵ ثانیه بعد مجدداً عمل خواهد کرد.

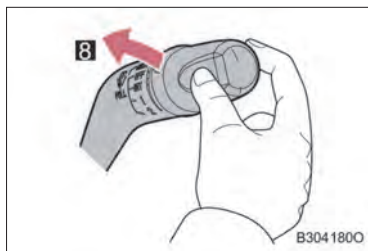

- شرایط عملکردی برف پاک‌کن شیشه جلو و شیشه شوی سوئیچ را در موقعیت ON قرار دهید.
 - در صورت نپاشیدن مایع شیشه‌شوی روی شیشه جلو در صورتی که مایع وجود دارد، نازل شیشه‌شوی را از نظر مسدود شدن بررسی کنید.
 - عملکرد بازگشت برف پاک‌کن شیشه جلو
- حین حرکت، اگر سوئیچ در موقعیت "OFF" تنظیم شود یا در موقعیت "LOCK" قرار بگیرد، برف پاک‌کن به‌طور پیوسته در موقعیت stop قرار می‌گیرد.

هشدار

- تنها مایع شیشه‌شوی شیشه جلو باید در مخزن ریخته شود. استفاده از ضدیخ رادیاتور بسیار خطرناک است. اسپری آن روی شیشه جلو باعث مسدود شدن دید و تصادف می‌شود.
 - در آب و هوای سرد، مایع شیشه‌شوی بدون ضدیخ خطرناک است. ممکن است شیشه جلو یخ زده و دید را مسدود کند و در نتیجه منجر به تصادف شود. علاوه بر این اطمینان حاصل نمایید که پیش از اسپری کردن مایع شیشه‌شوی شیشه جلو توسط سیستم یخ‌زدایی گرم شده باشد.
 - تعویض تیغه‌های برف پاک‌کن به‌طور دوره‌ای
- استفاده از تیغه‌های کثیف و فرسوده می‌تواند دید را کاهش داده و روی ایمنی خودرو تأثیر بگذارد. بنابراین نیاز است که به‌طور دوره‌ای تیغه‌ها را تعویض نمایید.

توجه

- در صورتی که شیشه جلو خشک است از برف پاک‌کن استفاده نکنید ممکن است باعث آسیب شیشه جلو شود.
 - در صورتی که مایع پاشیده نمی‌شود
- در صورتی که مایع درون مخزن وجود دارد، نازل شیشه‌شوی را از نظر مسدودشدگی بررسی نمایید.
 - کشیدن اهرم برف پاک‌کن به سمت عقب و نگه داشتن آن برای مدت طولانی باعث آسیب دیدن پمپ مایع شیشه‌شوی می‌شود.
 - از سنجاق یا اجسام مشابه آن برای باز کردن نازل استفاده نکنید. ممکن است باعث آسیب به نازل شود. برای بررسی خودرو با نمایندگی‌های خدمات پس از فروش گروه بهمن تماس بگیرید.
- پیشگیری‌های مربوط به عملکرد برف پاک‌کن
- در صورت فعال بودن برف پاک‌کن، اگر سوئیچ در موقعیت Off قرار بگیرد، برف پاک‌کن پیش از قرار دادن سوئیچ در موقعیت ON مجدداً همان‌گونه عمل خواهد کرد. اگر یخ و برف در شیشه جلو یا روی برف پاک‌کن یخ زده باشد، تیغه برف پاک‌کن یا موتور آن آسیب می‌بیند.

مراحل زیر را برای باز کردن درب باک سوخت دنبال نمایید

- پیش از سوختگیری
- سوئیچ را در موقعیت Off قرار دهید و اطمینان حاصل نمایید که همه درب‌ها و پنجره‌ها بسته هستند.
- نوع سوخت را تأیید کنید.

■ نوع سوخت

بنزین بدون سرب باید مطابق با استانداردهای GB 17930 باشد. عدد اکتان بنزین بدون سرب می‌بایست 92 به بالا باشد.

■ استفاده از بنزین بر پایه اتانول در موتور بنزینی

خودروهای بنزینی بر پایه اتانول (E10) مطابق با استاندارد GB 18351 قابل قبول هستند، اطمینان حاصل نمایید که عدد اکتان استفاده شده استاندارد است.

■ ظرفیت مخزن سوخت (مرجع)

۵۰ لیتر.

هشدار **■ سوختگیری**

سوخت قابلیت اشتعال‌زایی بالایی دارد و قابل انفجار است. سوخت را براساس روش‌های مورد نظر اضافه نمایید و پیشگیری‌های زیر را در نظر بگیرید. در غیر این صورت ممکن است دچار صدمات جدی یا حتی مرگ شوید.

- بنا به دلایل ایمنی، موتور را متوقف و سوئیچ را خاموش کنید.
- شرایط ایمنی مربوط به ایستگاه‌های سوختگیری را رعایت نمایید.
- از تخلیه الکتریسته و امواج الکترومغناطیسی که منجر به ایجاد جرقه و آتش‌سوزی می‌شود جلوگیری نمایید.
- تلفن همراه خود و سایر تجهیزات بی‌سیم را خاموش کنید.
- پس از بیرون آمدن از خودرو پیش از باز کردن درب باک سوخت بخش فلزی را برای تخلیه الکتریسته ساکن لمس کنید.
- افرادی که دارای الکتریسته ساکن هستند باید دور از باک سوخت قرار بگیرند.
- قبل از خالی کردن الکتریسته ساکن وارد خودرو نشوید. اگر مجبور به وارد شدن شدید درب را به‌درستی ببندید و سطح فلزی را لمس کنید تا الکتریسته ساکن تخلیه شود.
- درب باک سوخت را گرفته و بچرخانید تا درب باز شود، ممکن است حین باز کردن درب صدایی شنیده شود. پس از اتمام صدا درب را باز کنید. در هوای گرم ممکن است سوخت به دلیل فشار زیاد درون باک از مخزن بیرون ریخته و سبب آسیب‌های جدی شود.
- بخار سوخت را تنفس نکنید.
- سوخت حاوی مواد مضر برای بدن است.
- حین سوختگیری سیگار نکشید.
- در غیر این صورت ممکن است باعث آتش‌سوزی شود.

■ سوختگیری

پیشگیری‌های زیر را در نظر بگیرید تا از پاشیدن سوخت به بیرون، در نتیجه آتش‌سوزی و صدمات جدی جلوگیری نمایید.

- نازل را به‌طور ایمن وارد نمایید.
- پس از قطع کردن نازل، سوختگیری متوقف می‌شود. بیش از حد مخزن سوختگیری نکنید.

■ پس از سوختگیری

همواره اطمینان حاصل نمایید که درپوش به‌درستی نصب شده است تا از تبخیر و پاشش سوخت به بیرون جلوگیری شود.

توجه **■ سوختگیری**

حین سوختگیری اجازه ندهید سوخت بیرون بریزد. به‌طور مثال ممکن است سیستم کنترل آگزوز و قطعات سیستم سوخت‌رسانی به‌درستی کار نکنند و پوشش رنگ خودرو آسیب ببیند.

باز کردن درب باک سوخت

کلید درب باک سوخت را فشار دهید تا درب باک باز شود.

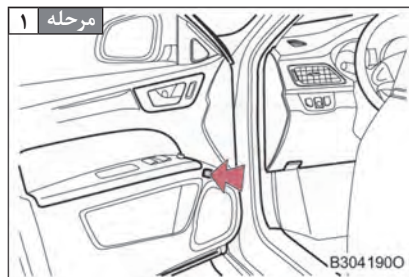

توجه: پس از فشار دادن ریموت کنترل برای قفل کردن، با فشار دادن کلید درب باک سوخت، باز نخواهد شد.

درپوش باک سوخت را به آرامی بچرخانید تا باز شود.

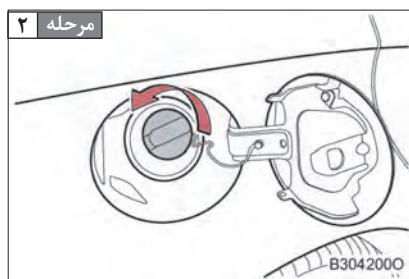

درب باک سوخت

پس از سوختگیری، درپوش باک سوخت را بچرخانید تا صدای کلیک شنیده شود. سپس درب باک سوخت را ببندید.

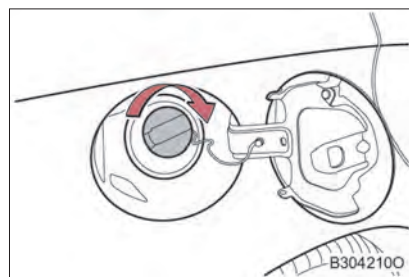

هشدار **■ هنگام تعویض درپوش باک سوخت**

درپوش باک اصلی گروه بهمن مخصوص این مدل است و باید از همین درپوش استفاده نمایید. در غیراین صورت، ممکن است آتش‌سوزی و تصادف رخ دهد و سبب آسیب‌دیدگی‌های جدی یا حتی مرگ شود.

دید عملکردی

پس از استفاده از کروز کنترل، خودرو می‌تواند سرعت ثابت را بدون فشار دادن پدال گاز حفظ نماید.

- 1 چراغ نشانگر کروز کنترل
- 2 کلید کروز کنترل*

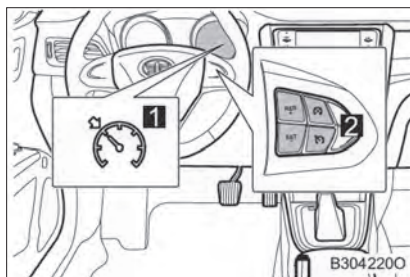

سرعت ثابت

۴ رانندگی

۱ را فشار دهید تا عملکرد کروز کنترل فعال شود. چراغ نشانگر کروز کنترل چشمک خواهد زد. مجدداً آن را فشار دهید تا عملکرد کروز کنترل خاموش شود. چراغ نشانگر کروز کنترل خاموش می‌شود.

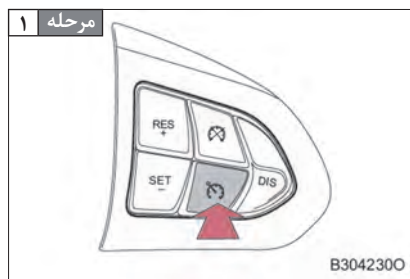

هنگامی که خودرو به سرعت مورد نیاز می‌رسد (باید بیشتر از ۳۰ km/h باشد)، دکمه "RES/+" یا "SET/-" را فشار دهید تا خودرو با سرعت ثابت حرکت کند، چراغ نشانگر کروز کنترل روشن می‌شود.

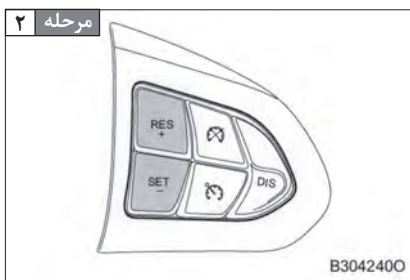

تنظیم سرعت ثابت

1 افزایش سرعت

2 کاهش سرعت

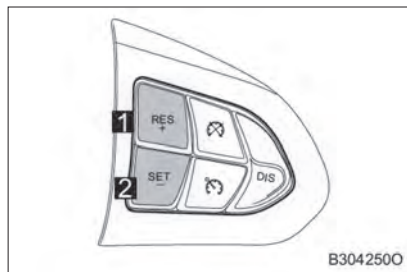

دکمه "RES/+" یا "SET/-" را فشار دهید تا سرعت خودرو افزایش یا کاهش یابد. کلیک: یک‌بار دکمه را فشار دهید تا سرعت کروز کنترل ۲ km/h افزایش یا کاهش یابد. حداکثر ۱۰ بار می‌توانید فشار دهید. فشار طولانی: فشار دادن طولانی می‌تواند سرعت کروز کنترل را به‌طور مداوم و پیوسته کاهش یا افزایش دهد. حداکثر افزایش یا کاهش ۲۰ km/h است. توجه: "کلیک" نشانگر فشار کمتر از ۰.۵ ثانیه است، در حالی که "فشار طولانی" نشانگر فشار بیش از ۰.۵ ثانیه است. "کلیک" و "فشار طولانی" به این بخش اشاره می‌کنند.

لغو و ذخیره‌سازی مجدد سرعت ثابت

1 لغو



زمانی که خودرو در حالت کروز کنترل است، کلید را فشار دهید تا از وضعیت کروز کنترل خارج شوید.

2 ذخیره کردن

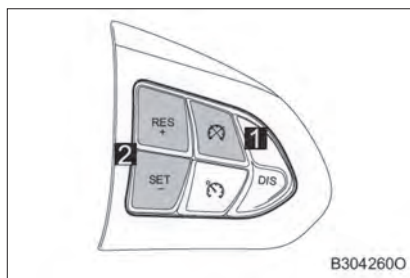
زمانی که سرعت خودرو بیش از ۳۰ km/h است، دکمه "RES/+" را فشار دهید تا آخرین سرعت ست شده کروز کنترل فراخوانی شود؛ یا دکمه "SET/-" را فشار دهید تا سرعت کنونی به‌عنوان سرعت ثابت ثبت شود.



■ شرایط تنظیم کروز کنترل

- دکمه  را روی غربیلک فرمان فشار دهید تا به عملکرد کروز کنترل دسترسی داشته باشید.
- در سرعت‌های بالای ۳۰ km/h به این عملکرد دسترسی خواهید داشت.
- اگر شرایط زیر رخ دهد کروز کنترل به‌طور اتوماتیک لغو می‌شود.
 - پدال ترمز را فشار دهید.
 - پدال کلاچ (در گیربکس‌های معمولی) را فشار دهید.
 - سرعت خودرو کمتر از ۲۵ km/h باشد.
 - کلید  روی غربیلک فرمان فشار داده شود.
 - عملکرد ESP فعال شود.

■ در صورتی که چراغ نشانگر کروز کنترل چشمک می‌زند

کروز کنترل را خاموش کنید و سیستم را مجدداً راه‌اندازی کنید. اگر سیستم کروز کنترل تنظیم نمی‌شود یا اگر پس از تنظیم مجدد غیرفعال شود دچار نقص شده است. با نمایندگی‌های خدمات پس از فروش گروه بهمن برای بررسی خودرو تماس بگیرید.

هشدار 

■ از فعال کردن ناگهانی کروز کنترل اجتناب نمایید

زمانی که کروز کنترل استفاده نمی‌شود، دکمه  روی غربیلک فرمان را فشار دهید تا عملکرد لغو شود، برای تأیید چراغ نشانگر کروز کنترل هم خاموش می‌شود.

■ شرایطی که کروز کنترل نباید فعال شود

تحت شرایط زیر، از کروز کنترل استفاده نکنید. در غیر این صورت ممکن است سبب آسیب‌های جدی و از دست دادن کنترل خودرو شوید.

- در ترافیک سنگین
- پیچ‌های تند
- جاده‌های مارپیچ
- جاده‌های لغزنده (خیس یا پوشیده از برف)
- روی سراسیمه
- هنگام پایین آمدن از سراسیمه ممکن است سرعت خودرو بیش‌تر از سرعت ثابت شود.
- در صورت یدک‌کشی اضطراری

■ راننده باید کارآمد باشد، کنترل خودرو توسط راننده نسبت به کنترل کروز ارجحیت دارد. به‌طور مثال زمانی که کروز کنترل تنظیم می‌شود، تا زمانی که پدال ترمز فشار داده شود کنترل خودرو توسط راننده به کنترل سیستم کروز ارجحیت دارد.

سیستم رادار عقب به‌طور عمده شامل کنترلگر و سنسور آلتراسونیک می‌باشد. صدای هشدار طبق فاصله اندازه‌گیری شده توسط سنسور آلتراسونیک بین خودرو و مانع در محدوده شناسایی فرکانس‌های متفاوتی خواهد داشت. همیشه حین کار با سیستم به محیط اطراف توجه نمایید.

نوع سنسور

1 سنسور رادار

2 سنسور رادار عقب میانی

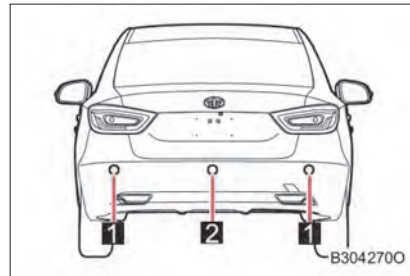

فعال کردن و غیرفعال کردن سیستم رادار عقب

◀ فعال بودن

سوئیچ را در موقعیت "ON" و اهرم تعویض دنده را در موقعیت "R" قرار دهید.

◀ غیرفعال کردن

زمانی که اهرم تعویض دنده در هر موقعیتی به غیر از "R" باشد، سیستم رادار عقب غیرفعال می‌شود.

■ شرایط عملکردی سیستم

صدای آژیر با توجه به فاصله بین خودرو و مانع با فواصل متفاوتی به صدا درمی‌آید.

آژیر	حداکثر فاصله تا مانع
۲ HZ (فاصله)	۹۰-۱۴۰ cm
۸ HZ (فاصله)	۴۵-۹۰ cm
به‌طور مداوم	≤ ۴۵ cm

محدوده تشخیص سنسور

1 حدود ۳۰ cm

2 حدود ۱۴۰ cm

تصویر سمت چپ محدوده شناسایی سنسور را نشان می‌دهد. به خاطر داشته باشید که موانعی که به خورو بسیار نزدیک هستند ممکن است شناسایی نشوند. محدوده شناسایی سنسورها ممکن است بر اساس شکل و حالت مانع شناسایی شوند.

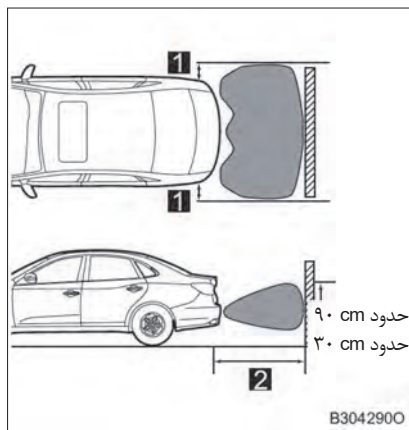

عیب‌یابی سیستم

پس از اینکه سوئیچ در موقعیت "ON" و اهرم تعویض دنده در موقعیت "R" قرار گرفت، عیب‌یابی سیستم انجام خواهد شد.

اگر سنسور رادار حین عیب‌یابی سیستم ظاهر نشد، آژیر به‌صدا درمی‌آید. زمانی که قسمتی از سنسور دارای نقص باشد، آژیری با صدای طولانی‌تر شنیده می‌شود، زمانی که همه سنسورها دارای نقص باشند صدایی شامل ۲ آژیر بلند با فاصله ۱ ثانیه شنیده می‌شود، زمانی که سنسورها دارای نقص نباشند صدایی شامل ۲ آژیر کوتاه شنیده می‌شود.

در صورت نقص سیستم، با نمایندگی‌های خدمات پس از فروش گروه بهمن تماس بگیرید.

■ شرایط عملکردی سنسور

اهرم تعویض دنده در موقعیت "R" باشد.

■ اطلاعات تشخیص سنسور

- محدوده شناسایی سنسور به محدوده پشت سپر محدود است.
- موانعی که به سنسورها بسیار نزدیک هستند ممکن است توسط سنسور شناسایی نشوند.
- موانعی که پایین‌تر از سنسور (میله‌های باریک) یا خیلی نزدیک هستند ممکن است شناسایی نشوند حتی اگر از قبل شناسایی شده باشند.
- زمانی که سیستم A/V یا سیستم A/C در حال عملکرد هستند ممکن است شنیدن صدای بیپ به دلیل عملکرد سیستم A/V یا صدای فن دشوار باشد.
- بعضی از شرایط محیط اطراف ممکن است توانایی سنسور را در شناسایی درست مانع مختل نماید. شرایطی که ممکن است باعث این اختلال شود در زیر آمده است.
 - در محدوده سنسور یخ، کثیفی یا برف وجود داشته باشد.
 - سنسور یخ زده باشد.
 - به هر شکلی سنسور پوشانده شده باشد.
 - خودرو کج شده باشد.
- رانندگی در جاده‌های پرپیچ و خم، سراشیبی، شنی و دارای چمن
- خودرو در سر و صداهای خودروهای دیگر مثل بوق، صدای موتورسیکلت‌ها یا ترمزهای بادی که باعث تولید امواج آلتراسونیک می‌شود گیر افتاده باشد.
- خودروی دیگری دارای سنسور عقب در نزدیکی خودروی شما باشد.
 - سنسور توسط رطوبت یا باران بخار گرفته باشد.
 - خودرو مجهز به آنتن یا آنتن بدون سیم باشد.
 - موانعی زیر خودرو وجود داشته باشد.
 - اجسام خیلی نزدیک سنسور باشند.
 - سپر یا سنسور دچار ضربه شدید شده باشند.
 - خودرو به قسمت‌های منحنی شکل نزدیک شود.
 - در آب و هوای گرم یا بسیار سرد.
- به‌جز موارد ذکر شده در بالا، فاصله علائم ترافیکی یا سایر اجسام تا سنسور و یا به دلیل شکل مانع ممکن است سنسور مانع را کوتاهتر از فاصله واقعی تشخیص دهد.
- شکل مانع، ممکن است تشخیص سنسور را دچار مشکل کند:
 - سیم الکتریکی، حصار، طناب و غیره.
 - کتان، برف یا سایر موادی که امواج را جذب می‌کنند.
 - اجسام دارای لبه‌های تیز
 - اجسام کوتاه
 - اجسام بلند همراه با قسمت بالایی بزرگ

هشدار 

- پیشگیری‌های زیر را در نظر بگیرید.
- در غیر این صورت، ممکن است خودرو امن نبوده و تصادف رخ دهد.
- خیلی به سیستم رادار عقب متکی نباشید. حین رانندگی محیط اطراف را با چشم بررسی نمایید.
- سیستم رادار عقب تنها در پارک کردن کمک خواهد کرد. به دلیل اینکه محدوده شناسایی رادار محدود است، راننده‌ای که تنها با سیستم رادار رانندگی می‌کند ممکن است دچار تصادف شود. همیشه حین رانندگی محیط اطراف را با چشم بررسی نمایید.
- هنگامی که سرعت خودرو بیش از ۱۰ km/h است از این سیستم استفاده نکنید.
 - از نصب تجهیزات جانبی در محدوده سنسور جلوگیری نمایید.

احتیاط 

- **پیشگیری‌های مربوط به سیستم رادار عقب**
- از اسپری کردن مقدار زیادی آب یا بخار به محدوده سنسور خودداری نمایید.
- در غیر این صورت، ممکن است سنسور دچار نقص شود.
- در صورت تصادف، ممکن است سنسور تحت تأثیر قرار گرفته و سبب نقص شود. با نمایندگی‌های خدمات پس از فروش گروه بهمن تماس حاصل نمایید.

حین دنده عقب گرفتن (مثل پارک کردن)، سیستم دوربین عقب با نشان دادن تصویری از پشت خودرو با خطوط راهنما در صفحه نمایش در سیستم AV به راننده کمک می‌کند. تصویرهای موجود در این بخش تنها به‌عنوان مثال آورده شده‌اند و ممکن است با تصویر واقعی نشان داده شده در صفحه نمایش تفاوت داشته باشند.

■ فعال/غیرفعال کردن سیستم دوربین دید عقب

◀ فعال کردن

سوئیچ را در موقعیت "ON" و اهرم تعویض دنده را در موقعیت "R" قرار دهید.

◀ غیرفعال کردن

زمانی که اهرم تعویض دنده در هر موقعیتی بجز "R" قرار دارد، دوربین دید عقب غیرفعال می‌شود.

■ اطلاعات نمایش صفحه نمایش

- 1 خطوط هشدار کوتاه
نشانگر فاصله ۳۰ سانتی‌متری از پشت خودرو است.
- 2 خطوط ثابت
نشانگر فاصله حدود ۱۷/۵ میلی‌متری از هر دو طرف بدنه است.
- 3 خطوط متحرک
نشانگر زاویه کنونی فرمان‌دهی است که با زاویه غریب‌ک فرمان‌سازی دارد.
- 4 لبه‌های سپر عقب
نشانگر موقعیت سپر عقب است.

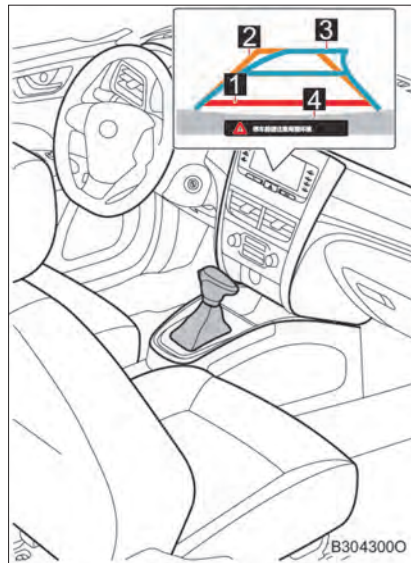

توجه: اگر خطوط متحرک در صفحه نمایش سیستم AV هنگام عملکرد سیستم دوربین دید عقب تغییر نمی‌کند، ممکن است نیاز باشد EPS را کالیبره نمایید. (صفحه ۱۱-۷ را ببینید)

■ دوربین دید عقب

موقعیت دوربین دید عقب همان‌طور که در شکل نشان داده شده است می‌باشد.

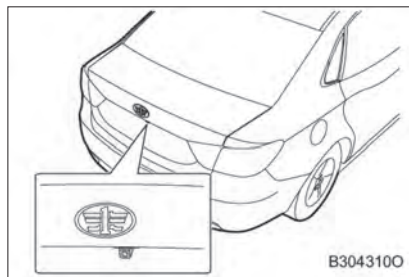

محدوده‌ای که توسط دوربین شناسایی می‌شود محدود است. اجسام نزدیک به گوشه‌های سپر (۲۰ cm) یا زیر سپر هستند در صفحه نمایش نشان داده نمی‌شوند. محدوده شناسایی در صفحه نمایشگر ممکن است با جهت عملکردی خودرو و شرایط جاده متفاوت باشد.

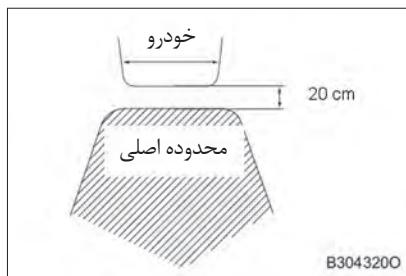

در صورتی که نور شدیدی به دوربین دید عقب تابیده شود (مثل نور خورشید منعکس شده توسط بدنه)، ممکن است روی دوربین سایه^{*1} بیفتد.
*1: هنگام انتقال تصویر دوربین دید عقب، منبع نور ممکن است دارای نوارهای عمودی باشد.

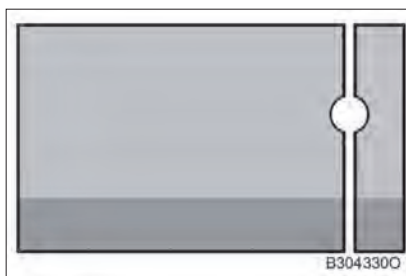

تفاوت بین تصویر نمایش داده شده و تصویر واقعی

- حتی با وجود فاصله بین خطوط ثابت و مرزهای راست و چپ، فضای پارک مشابه به نظر می‌رسد، در حالی که واقعیت کاملاً برعکس است. همواره با چشم محیط اطراف را بررسی نمایید.
- حتی با وجود اینکه خطوط هشدار کوتاه و خطوط ثابت، موازی فضای پارک هستند، واقعیت ممکن است برعکس باشد. همواره با چشم محیط اطراف را بررسی نمایید.

زمانی که تنها یک خط برای جداسازی پارکینگ وجود دارد و خطوط متحرک با سمت راست (سمت چپ) فضای پارک موازی است، ممکن است واقعیت کاملاً برعکس باشد.

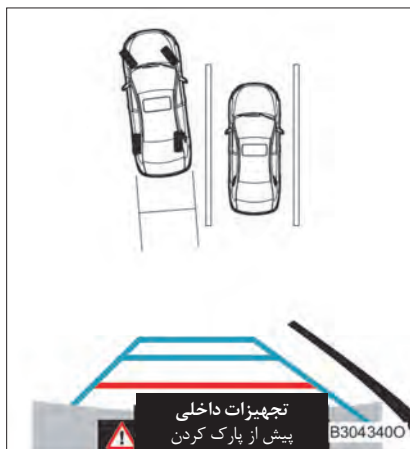

- خطوط هشدار کوتاه فاصله تا سطح مسطح را فراهم می‌سازد. اشتباهات مشخصی بین خطوط ثابت نشان داده شده در تصویر و فاصله واقعی / جاده در شرایط زیر وجود دارد.

زمانی که جاده پشت خودرو سطحی سراسیمبی است، فاصله نمایش داده شده بین خودرو و خطوط هشدار کوتاه‌تر از فاصله واقعی است. بنابراین، فاصله نمایش داده شده اجسام نسبت به فاصله واقعی طولانی‌تر است. به طور مشابه اشتباهاتی بین خطوط راهنما و فاصله واقعی / سطح جاده وجود دارد.



زمانی که جاده پشت خودرو سرازیری است، فاصله نمایش داده شده و خطوط نمایش داده شده طولانی‌تر از فاصله واقعی است. بنابراین فاصله نمایش داده شده کوتاه‌تر از فاصله واقعی است. به‌طور مشابه تفاوتی بین خطوط ثابت و فاصله واقعی / سطح جاده وجود دارد.



تفاوت مشخصی بین خطوط ثابت روی صفحه نمایشگر و فاصله واقعی / سطح جاده به دلیل تعداد سرنشینان یا توزیع بار زمانی که هر قسمتی از خودرو پایین‌تر باشد وجود دارد.

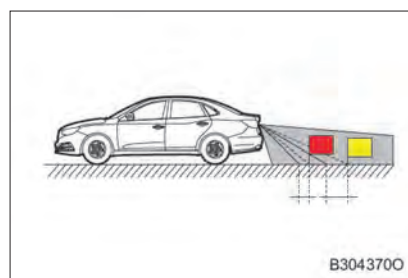

۴

رانندگی

زمانی که خودرو به جسمی سه‌بعدی نزدیک می‌شود، فاصله بین جسم (خودرو) و سطح (سطح جاده) نشان داده شده در صفحه نمایش با فاصله واقعی تفاوت دارد. اطلاعات زیر را ببینید.

در واقع $C = A < B$ (مشابه A ، B بلندتر از C و $A < B < C$). با این وجود شرایط نشان داده شده $A < B < C$

در صفحه نمایش، به نظر می‌رسد که کامیون حدود ۱ متری دورتر از خودرو پارک شده است. در واقع اگر خودرو تا نقطه A دنده عقب بگیرد به کامیون برخورد خواهد کرد.

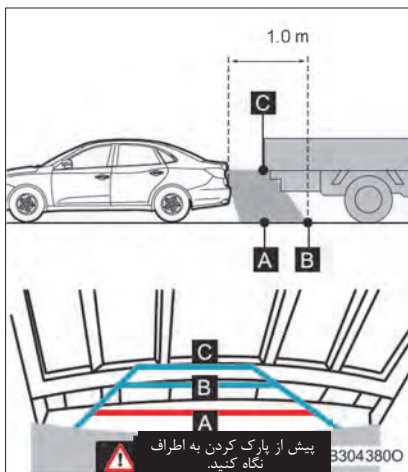

با چشم محیط اطراف خودرو و محدوده پشت خودرو را بررسی نمایید. همان‌طور که در شکل نشان داده شده است، به نظر می‌رسد کامیون بیرون خطوط ثابت قرار دارد و خودرو به کامیون برخورد نخواهد کرد. در واقع سمت عقب بدنه کامیون ممکن است خطوط ثابت را قطع کند. اگر خودرو براساس خطوط ثابت دنده عقب بگیرد، ممکن است به کامیون برخورد کند.

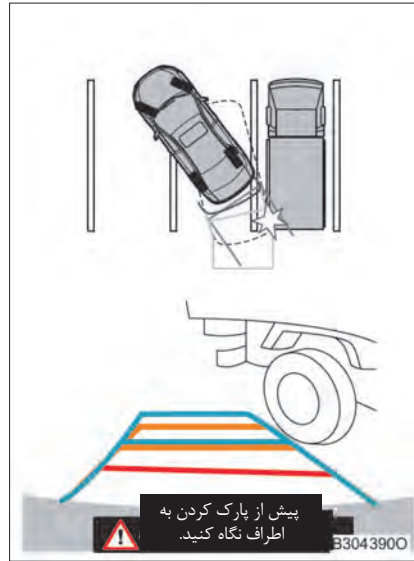

هشدار 

■ **خیلی به سیستم دوربین دید عقب متکی نباشید، این تنها یک سیستم کمکی می‌باشد.** حین رانندگی، شرایط اطراف خودرو را با چشم بررسی کنید، دنده عقب گرفتن تنها با نگاه کردن به صفحه نمایش خطرناک است زیرا ممکن است سبب تصادف و برخورد با اجسام شود. این سیستم تنها تصویر عقب را نمایش می‌دهد. تصویر نشان داده شده ممکن است نسبت به شرایط واقعی متفاوت باشد.

■ **هنگام استفاده از سیستم دوربین دید عقب**

برای اجتناب از صدمات جدی یا حتی مرگ پیشگیری‌های زیر را در نظر بگیرید.

- حین حرکت با دنده عقب تنها به سیستم دوربین دید عقب متکی نباشید.
- همیشه با چشم مسدود نبودن مسیر انتخابی را از طریق آینه‌های بغل بررسی نمایید.
- فاصله نمایش داده شده بین اجسام و سطح با فاصله واقعی تفاوت دارد.
- پیش از اینکه درب صندوق عقب کاملاً بسته نشده است از این سیستم استفاده نکنید.

■ **شرایطی که روی عملکرد دوربین دید عقب تأثیر می‌گذارد**

- اگر تصادف از قسمت صندوق عقب رخ دهد ممکن است موقعیت با زاویه دوربین تغییر کند. با نمایندگی‌های خدمات پس از فروش گروه بهمن تماس بگیرید.
- در صورت تغییرات شدید دما مثل پاشیدن آب داغ بر روی خودروی سرد، ممکن است سیستم به‌طور عادی کار نکند.
- اگر دوربین کثیف شده باشد ممکن است تصویر واضح نباشد. دوربین را با آب و پارچه نرم تمیز کنید.
- اگر دوربین کاملاً کثیف باشد، آن را با مواد شوینده خنثی بشویید و سپس تمیز کنید.
- هنگامی که دما پایین است، تصویر نمایش داده شده ممکن است تاریک باشد و تصویر متحرک مقداری غیرواقعی باشد.
- شرایطی که استفاده از دوربین دید عقب مناسب نیست.
 - در جاده‌های یخ‌زده برفی و نرم.
 - زمانی که خودرو دارای زنجیر چرخ یا لاستیک زاپاس است.
 - جاده‌های ناهموار مثل سراسیمبی.
- در صورتی که هرکدام از لاستیک‌ها تعویض شده باشند، موقعیت خطوط ثابت نشان داده شده ممکن است متفاوت باشد. هنگام تعویض لاستیک با نمایندگی‌های خدمات پس از فروش گروه بهمن تماس بگیرید.
- موقعیت خطوط راهنما نشان داده شد در صفحه نمایش ممکن است طبق شرایط خودرو (تعداد سرنشینان، وزن بار و غیره) متفاوت باشد. همواره با چشم محیط اطراف خودرو را قبل از عملکرد بررسی نمایید.

به منظور بهبود رانندگی ایمن و عملکرد خودرو، سیستم‌های زیر به طور اتوماتیک براساس شرایط مختلف رانندگی عمل می‌کند. با این وجود به خاطر داشته باشید که این سیستم‌ها تنها کمکی است و حین رانندگی بیش از حد به آنها وابسته نباشید.

■ ABS (سیستم ترمز ضد قفل)

این سیستم برای ترمزگیری اضطراری یا درگیر کردن ترمزها حین رانندگی در جاده‌های لغزنده برای جلوگیری از قفل شدن چرخ‌ها مورد استفاده قرار می‌گیرد.

■ EBD (توزیع الکترونیکی نیروی ترمز)

این سیستم برای توزیع نیروی ترمز برای چرخ‌های عقب و جلو براساس شرایط چرخ‌ها حین ترمزگیری، جلوگیری از قفل شدن چرخ‌های عقب زودتر از چرخ‌های جلو استفاده می‌شود.

■ BA (سیستم کمکی ترمز)

پس از توقف اضطراری نیروی ترمز تولید شده توسط سیستم بهبود یافته و پدال ترمز فشار داده می‌شود.

■ TCS (سیستم کنترل کشش)

این سیستم با تنظیم نیروی رانندگی هنگام شروع به کار خودرو یا شتابگیری از لغزیدن چرخ‌ها جلوگیری می‌کند، و اطمینان لازم از شتابگیری خودرو حاصل می‌گردد.

■ ESP (برنامه پایداری الکترونیکی)

پس از شناسایی تمایل سر خوردن به یک سمت براساس حرکت خودرو، شرایط عملکردی با ترمزگیری و مداخله موتور ایمنی و راحتی و امنیت خودرو را بهبود می‌بخشد.

■ HBA (نیروی کمکی ترمز هیدرولیک)

پس از شناسایی ترمزگیری اضطراری عملکرد ترمز را بهبود می‌بخشد تا فاصله ترمزگیری را کوتاهتر نماید.

■ HHC (سیستم کنترل حرکت در سربالایی)*

این سیستم یک سیستم کمکی برای ESP است. نحوه عملکرد این سیستم به این صورت می‌باشد، که زمانی که راننده پایش را از روی پدال ترمز برداشته و بر روی گاز بگذارد اگر خودرو در سربالایی باشد خودرو به عقب حرکت می‌کند که عملکرد این سیستم به این صورت می‌باشد که از عقب رفتن خودرو در سربالایی، جلوگیری می‌نماید.

زمانی که ESP/TCS در حال عملکرد هستند

زمانی که سیستم ESP/TCS در حال عملکرد است، چراغ نشانگر در صفحه نمایش چشمک خواهد زد.

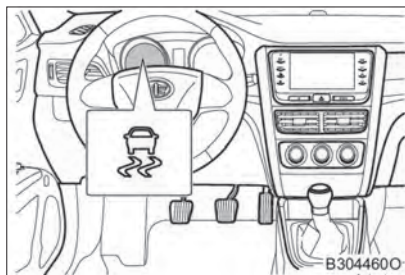

غیرفعال شدن ESP/TCS

اگر خودرو در گل، برف یا لجن گیر کرده است، ممکن است ESP/TCS نیروی وارد از موتور به چرخ را کاهش دهد. کلید "ESP OFF" را فشار دهید تا سیستم غیرفعال شود و خودرو بیرون بیاید.

کلید "ESP OFF" را فشار دهید تا عملکرد ESP خاموش شود.
بار دیگر کلید را فشار دهید تا سیستم فعال شود.

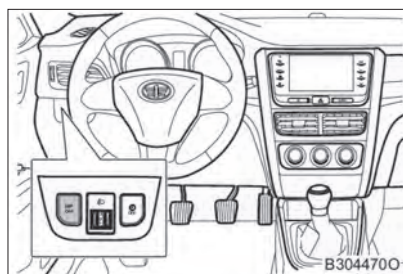

■ فعال‌سازی اتوماتیک ESP/TCS

زمانی که موتور مجدداً پس از غیرفعال شدن ESP/TCS روشن می‌شود، سیستم به‌طور اتوماتیک فعال می‌شود.

■ صدا و لرزش تولید شده توسط ABS، EBD، BA، HBA و TCS و ESP

- ممکن است حین روشن کردن موتور صدایی از محفظه موتور شنیده شود. این صدا نشانگر نقص نمی‌باشد.
- زمانی که سیستم‌های بالا در حال عملکرد هستند ممکن است شرایط عادی زیر رخ دهد.
- لرزشی در غربیلک فرمان و بدنه احساس شود.
- زمانی که خودرو متوقف است صدای موتور (قطعات متحرک) شنیده شود.

هشدار 

■ **تحت شرایط زیر ABS به‌طور مؤثر کار نمی‌کند:**

- زمانی که چسبندگی تایر از حد مجاز تجاوز نماید (لاستیک سر بخورد).
- هنگام رانندگی روی جاده‌های خیس و لغزنده، در بزرگراه‌ها خودرو لیز بخورد.

■ **فاصله ترمزگیری ABS در جاده‌های خاص**

ABS برای کوتاه کردن فاصله ترمزگیری خودرو طراحی نشده است. همواره در شرایط زیر فاصله ایمن را رعایت نمایید:

- رانندگی در جاده‌های خاکی، برفی و شنی.
- رانندگی با زنجیر چرخ.
- رانندگی در جاده‌های پر دست‌انداز.
- رانندگی روی چاله‌ها و جاده‌های ناهموار.

■ **تحت شرایط زیر TCS ممکن است به‌طور مؤثری کار نکند**

هنگام رانندگی در جاده‌های لغزنده و خیس، حتی اگر TCS به‌طور عادی کار کند ممکن است نتوانید جهت رانندگی و شرایط لازم را کنترل نمایید. زمانی که خودرو پایداری و قدرت خود را از دست داده است رانندگی نکنید.

■ **زمانی که ESP/TCS فعال هستند**

زمانی که چراغ نشانگر لغزش چشکم می‌زند حین رانندگی مراقب باشید، در غیر این صورت ممکن است تصادف رخ دهد.

■ **زمانی که ESP/TCS غیر فعال هستند**

با توجه به شرایط جاده با سرعت مناسب رانندگی کنید. ESP می‌تواند در مورد پایداری و نیروی رانندگی به شما اطمینان دهد. ESP را جز در شرایط اضطراری غیر فعال نکنید.

■ **تعویض لاستیک**

از مشابه بودن سایز، برند، الگوی آج و ظرفیت بار همه لاستیک‌ها اطمینان حاصل نمایید. علاوه بر این اطمینان حاصل نمایید که لاستیک‌ها فشار باد مناسب داشته باشند. اگر خودرو دارای لاستیک‌های متفاوت است، ABS و ESP به‌طور نرمال کار نمی‌کند. برای جزئیات بیشتر در مورد تعویض لاستیک یا رینگ با نمایندگی‌های خدمات پس از فروش گروه بهمن تماس بگیرید.

■ **تغییر رینگ و سیستم تعلیق**

استفاده از رینگ‌های نامناسب یا تنظیم سیستم تعلیق ممکن است روی سیستم‌های کمکی راننده تأثیر بگذارد و سبب نقص شود.

پیش از رانندگی در زمستان اقدامات و بررسی‌های مهم را انجام دهید. همواره با توجه به شرایط آب و هوایی با شیوه‌ای مناسب رانندگی نمایید.

- آمادگی برای رانندگی در زمستان
- مایع مناسب برای دمای بیرون تهیه کنید.
- روغن
- مایع خنک‌کننده موتور
- مایع شیشه‌شوی
- اطمینان حاصل نمایید که باتری در شرایط خوبی است.
- چهار لاستیک یخ‌شکن برای خودرو تهیه نمایید یا برای چرخ‌های جلو زنجیر چرخ تهیه نمایید.
- اطمینان حاصل نمایید که زنجیر چرخ‌ها دارای مدل و برند مشابه هستند و با اندازه لاستیک مطابقت دارد.

■ پیش از رانندگی

براساس شرایط رانندگی اقدامات زیر را در نظر بگیرید.

- شیشه‌های یخ‌زده را باز نکنید یا تیغه‌های یخ‌زده برف پاک‌کن را حرکت ندهید. در قسمت‌های یخ‌زده با آب گرم یخ‌ها را بزدايید. برای جلوگیری از تشکیل یخ آب را تمیز کنید.
- به‌منظور عملکرد عادی فن سیستم A/C برف را از روی ورودی‌های جلوی شیشه پاک کنید.
- برف موجود در روی چراغ‌های جلو، سقف، شاسی، لاستیک‌ها یا ترمزها را پاک کنید.
- پیش از ورود به خودرو برف و گل چسبیده به کفش خود را تمیز کنید.

■ حین رانندگی

به آرامی شتاب بگیرید، فاصله ایمن را از خودروی جلویی رعایت نمایید و براساس شرایط خودرو به آرامی سرعت را کم کنید.

■ حین پارک کردن

خودرو را متوقف نموده و اهرم تعویض دنده را در موقعیت "P" (AT) قرار دهید.

انتخاب زنجیر چرخ

هنگام نصب زنجیر چرخ سایز مناسب آن را انتخاب نمایید.
سایز زنجیر چرخ باید مطابق با سایز لاستیک باشد.

قوانین مربوط به زنجیر چرخ

- قوانین مربوط به کاربرد زنجیر چرخ ممکن است براساس موقعیت و نوع جاده متفاوت باشد. همواره پیش از نصب زنجیر چرخ قوانین مربوط به آن را رعایت نمایید.
- زنجیر چرخ را در چرخ‌های جلو نصب کنید.
- پس از رانندگی حدود ۰/۵~۱ km زنجیر چرخ را سفت نمایید.

■ زنجیر چرخ

هنگام نصب یا پیاده کردن زنجیر چرخ پیشگیری‌های زیر را در نظر بگیرید:

- زنجیر چرخ را در مکانی امن نصب و جدا نمایید.
- زنجیر چرخ را در چرخ‌های جلو نصب کنید.
- زنجیر چرخ را براساس دستورالعمل‌های کتابچه زنجیر چرخ نصب کنید.

⚠ هشدار

■ رانندگی با خودروی مجهز به لاستیک‌های یخ‌شکن

- برای کاهش خطر تصادف پیشگیری‌های زیر را در نظر بگیرید؛ در غیر این صورت ممکن است کنترل خودرو از دست برود و منجر به صدمات جدی یا حتی مرگ شود.
- همواره از مدل‌های مشخص استفاده نمایید.
 - میزان فشار توصیه شده را حفظ نمایید.
 - حین رانندگی از سرعت محدود جاده یا سرعت محدود مشخص شده برای لاستیک زمستانی تجاوز نکنید.
 - لاستیک یخ‌شکن را در هر چهار چرخ نصب کنید.

■ رانندگی با خودروی مجهز به زنجیر چرخ

- برای کاهش خطر تصادف پیشگیری‌های زیر را در نظر بگیرید، در غیر این صورت ممکن است خودرو به‌طور ایمن رانده نشده و سبب صدمات جدی یا حتی مرگ شود.
- حین رانندگی از سرعت محدود جاده یا سرعت محدود مشخص شده برای لاستیک با زنجیر چرخ تجاوز نکنید.
 - از رانندگی روی چاله‌ها یا جاده‌های ناهموار خودداری نمایید.
 - از دور زدن‌های تند و ترمزگیری ناگهانی خودداری نمایید.
 - پیش از رسیدن به پیچ‌ها برای اطمینان از کنترل خودرو سرعت خود را به اندازه کافی کم کنید.

- ۵-۱. استفاده از سیستم کولر و بخارزدایی ۵-۲
- سیستم کولر دستی ۵-۲
- ۵-۲. استفاده از چراغ‌های داخلی ۵-۷
- لیست چراغ‌های داخلی ۵-۷
- چراغ داخلی ۵-۸
- چراغ صندوق عقب ۵-۸
- ۵-۳. استفاده از جعبه‌های نگهدارنده ۵-۹
- لیست جعبه‌های نگهدارنده ۵-۹
- جعبه داشبورد ۵-۱۰
- محفظه زیر آرنجی مرکزی جلو (کنسول
وسط جلو) ۵-۱۰
- جالیوانی ۵-۱۱
- جیب پشتی ۵-۱۳
- محفظه روی درب ۵-۱۳
- جاعینکی ۵-۱۴
- ۵-۴. سایر تجهیزات داخلی ۵-۱۵
- آفتابگیر ۵-۱۵
- نگهدارنده پشت آفتابگیر ۵-۱۶
- آینه آرایشی ۵-۱۶
- فندک ۵-۱۸
- دستگیره کمکی ۵-۱۹
- قلاب لباس ۵-۲۰

۵-۱. استفاده از سیستم کولر و بخارزدایی
سیستم کولر دستی*

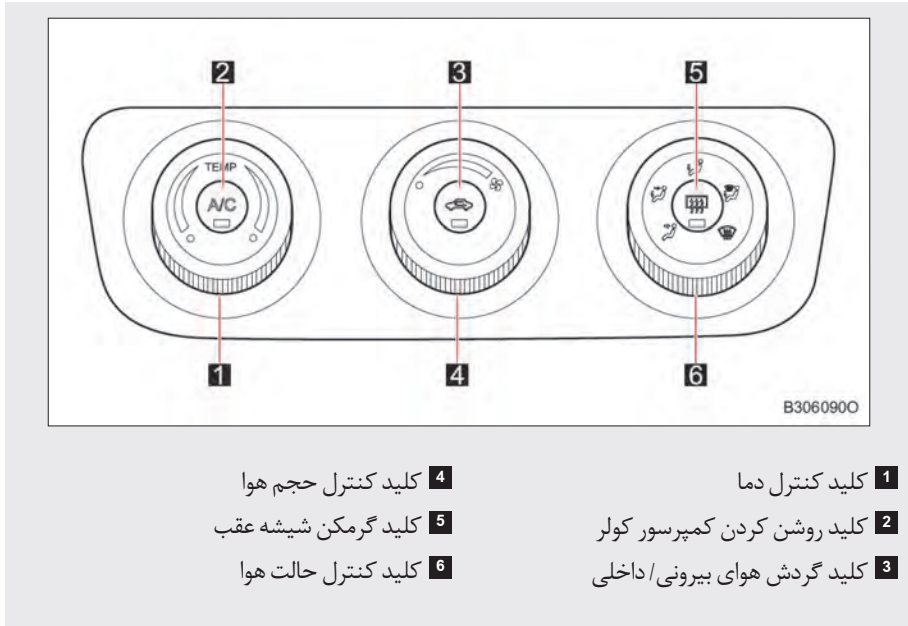

1 کلید کنترل دما

2 کلید روشن کردن کمپرسور کولر

3 کلید گردش هوای بیرونی/ داخلی

4 کلید کنترل حجم هوا

5 کلید گرمکن شیشه عقب

6 کلید کنترل حالت هوا

کنترل سیستم کولر

■ کنترل دما
با چرخاندن کلید کنترل دما  می‌توانید دما را کنترل نمایید. خلاف عقربه‌های ساعت بچرخانید تا دما کاهش یابد و در جهت عقربه‌های ساعت بچرخانید، تا دما افزایش یابد.

■ اگر کلید  فشار داده نشود، سیستم، هوایی مانند دمای داخل اتاق یا هوای گرم تولید می‌کند.

■ تنظیم حجم هوا
شما می‌توانید با چرخاندن کلید کنترل حجم هوا ، حجم هوا را کنترل نمایید. جهت عقربه‌های ساعت بچرخانید تا حجم هوا افزایش و خلاف عقربه‌های ساعت بچرخانید تا حجم، هوا کاهش یابد. کلید را به سمت چپ بچرخانید، تا فن خاموش شود.

■ تغییر بین حالت‌های هوا
کلید کنترل حالت هوا  را در موقعیت مورد نظر تنظیم کنید تا حالت هوا عوض شود.

جریان هوا به سمت بالاتنه می‌وزد.

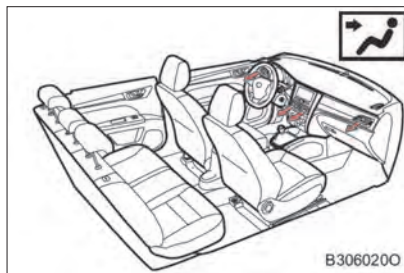

جریان هوا به سمت پائین و پاها می‌وزد.

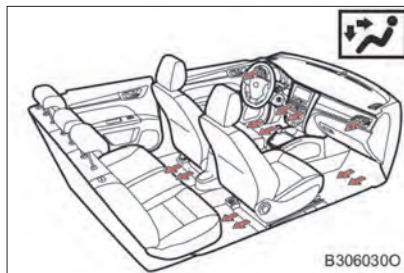

جریان هوا به سمت پاها می‌وزد.

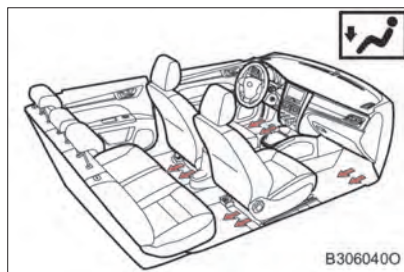

جریان هوا به سمت پاها، شیشه جلو و شیشه‌های بغل می‌وزد.

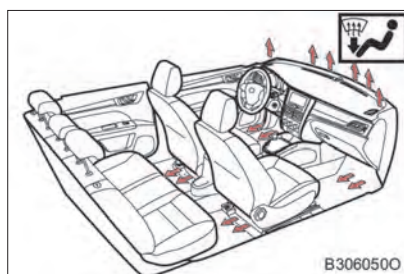

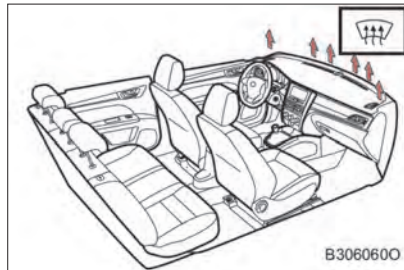

جریان هوا به سمت شیشه جلو، شیشه بغل است و حالت بخارزدایی/ یخ‌زدایی فعال است.



سایر عملکردها

■ گردش هوای داخل/ بیرون بین حالت‌ها تغییر می‌کند

- کلید گردش هوای داخل/ بیرون  را فشار دهید تا نشانگر روشن شود و وارد حالت گردش مجدد هوای داخل شوید؛ بار دیگر کلید را فشار دهید تا نشانگر خاموش شود و وارد حالت گردش هوای بیرون شوید.
- حین استفاده از گردش هوای داخل اگر از حالت گردش مجدد هوای داخل برای طولانی‌مدت استفاده می‌کنید، ممکن است روی شیشه بخار تشکیل شود.

هشدار 

■ **در هوای سرد، ابری یا بارانی از گردش هوای داخل استفاده نکنید**
استفاده از گردش هوای داخل در این شرایط ممکن است باعث بخار گرفتن شیشه‌ها شود و دید شما مسدود شده و سبب تصادف شود.

■ حالت بخارزدایی / یخ‌زدایی شیشه جلو
کلید حالت کنترل هوا را بچرخانید تا در موقعیت  قرار بگیرد و کلید کنترل دما را بچرخانید تا در موقعیت دلخواه بخارزدایی و یخ‌زدایی شیشه جلو قرار بگیرد.

هشدار 

■ **اجتناب از بخار گرفتن شیشه جلو**
● زمانی که در هوا رطوبت وجود دارد، از حالت بخارزدایی شیشه جلو همراه با کولر برای طولانی مدت استفاده نکنید. تفاوت دمای بیرون و شیشه جلو ممکن است سبب بخار گرفتن شیشه جلو و مسدود شدن دید شما شود.
● از قرار دادن اجسامی که باعث مسدود شدن دریچه خروجی جلو داشبورد می‌شود، جلوگیری نمایید. در غیر این صورت، ممکن است جریان هوا مسدود شده و مانع عملکرد بخارزدایی شود و در نتیجه شیشه جلو بخار می‌گیرد.

■ گرمکن شیشه عقب و آینه‌های دید عقب بیرونی (آینه بغل)*
کلید گرمکن شیشه عقب  را فشار دهید تا نشانگر آن روشن شود و وارد حالت گرمکن شیشه عقب و آینه‌های دید عقب بیرونی (آینه بغل) شوید تا قطرات باران، شبنم، یخ، مه تمیز شود؛ این کلید را بار دیگر فشار دهید تا نشانگر خاموش شود و از حالت گرمکن شیشه عقب و آینه‌های دید عقب بیرونی (آینه بغل) خارج شوید.
توجه:
پس از یک دوره معین عملکرد، گرمکن شیشه عقب به‌طور اتوماتیک خاموش می‌شود.

■ **شرایط عملکردی**
موتور باید روشن شود.

هشدار 

■ **حین عملکرد گرمکن**
سطح بیرونی شیشه عقب و آینه دید عقب بیرونی (آینه بغل) را لمس نکنید؛ ممکن است باعث سوختگی شود.

■ کلید کمپرسور کولر

کلید کمپرسور کولر  را فشار دهید تا نشانگر روشن شود، بار دیگر کلید را فشار دهید تا نشانگر و کولر خاموش شود.

- زمانی که دمای بیرون نزدیک 0°C یا کمتر از 0°C است ممکن است سیستم کولر عمل نکند (در این زمان، اگر سیستم عمل نکند، نشانگر خاموش می‌شود).

دریچه‌های خروجی هوا

برای اطلاعات بیشتر از دریچه‌های خروجی مرکزی و دریچه خارجی راست و چپ، به اطلاعات "سیستم کولر دستی" در این فصل مراجعه کنید. (صفحه ۳-۵ را ببینید)

■ تعمیر و نگهداری سیستم کولر

برای اطمینان از تعمیر و نگهداری مناسب سیستم کولر، پیشنهاد می‌شود فیلتر این سیستم را هر ۱۰,۰۰۰ کیلومتر تعویض نمایید.

هشدار 

■ از خالی شدن باتری جلوگیری نمایید

هنگامی که موتور خاموش است، اگر به سیستم کولر نیازی ندارید، آن را خاموش کنید.

۵-۲. استفاده از چراغ‌های داخلی
لیست چراغ‌های داخلی

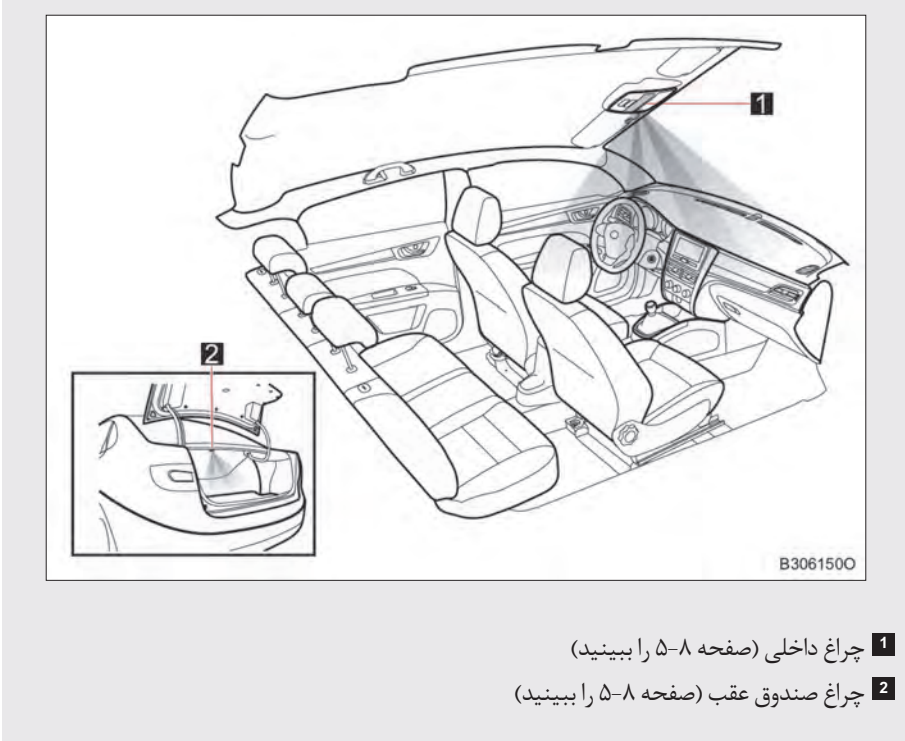

چراغ داخل اتاق

- 1 روشن (ON)
چراغ‌های داخلی روشن می‌شود.
- 2 درب (DOOR)
با عملکرد سوئیچ و درب، این چراغ فعال می‌شود.
- 3 خاموش (OFF)
چراغ داخلی خاموش می‌شود.

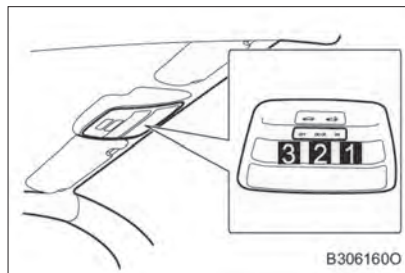

چراغ صندوق عقب

- زمانی که درب صندوق عقب باز است، چراغ صندوق عقب روشن است.
زمانی که درب صندوق عقب بسته است، چراغ صندوق عقب خاموش می‌شود.

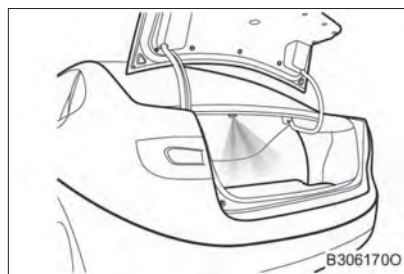

■ کنترل حفظ انرژی روشنایی

زمانی که کلید در موقعیت "DOOR" قرار می‌گیرد، اگر درب باز است، چراغ درب به‌طور اتوماتیک پس از ۱۰ دقیقه خاموش می‌شود.

■ سیستم کنترل روشنایی اتوماتیک (عملکرد روشنایی چراغ درب)

زمانی که کلید چراغ درب در موقعیت "DOOR" قرار می‌گیرد، از سیستم کنترل روشنایی می‌توان استفاده کرد.

● عملکرد چراغ درب، اتاق، سوئیچ
درب را باز کنید تا چراغ روشن شود و سوئیچ را در موقعیت "ON" قرار دهید تا چراغ اتاق خودرو به‌تدریج خاموش شود.

کلید را خارج کنید تا چراغ‌ها روشن شود. هرکدام از درب‌ها را باز کنید چراغ به‌طور اتوماتیک روشن می‌شود، درب را ببندید و قفل کنید تا چراغ به‌تدریج خاموش شود.

● عملکرد چراغ درب
زمانی که سوئیچ در موقعیت "ON" قرار می‌گیرد، هر دربی را باز کنید، چراغ به‌تدریج روشن می‌شود! همه درب‌ها را ببندید تا چراغ‌ها به‌تدریج خاموش شوند.

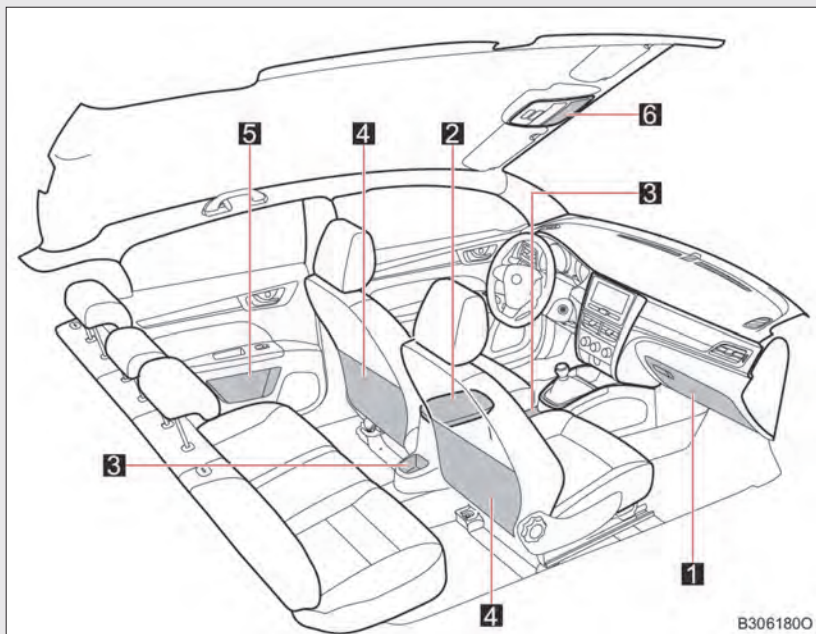

B3061800

- | | |
|---|---|
| <p>۴ جیب پشتی صندلی* (صفحه ۱۳-۵ را ببینید)</p> <p>۵ جیب روی درب* (صفحه ۱۳-۵ را ببینید)</p> <p>۶ جاعینکی (صفحه ۱۴-۵ را ببینید)</p> | <p>۱ جعبه داشبورد (صفحه ۱۰-۵ را ببینید)</p> <p>۲ محفظه نگهدارنده اشیاء زیرآرنجی مرکزی جلو (صفحه ۱۰-۵ را ببینید)</p> <p>۳ جالیوانی (جلو/عقب) (صفحه ۱۱-۵ را ببینید)</p> |
|---|---|

⚠ هشدار

- اجسامی که نباید در محفظه نگهدارنده اشیاء قرار گیرد
از قرار دادن فن‌دک و قوطی‌های حاوی گاز، در محفظه نگهدارنده که ممکن است حین افزایش دما سبب آسیب‌دیدگی شود، اجتناب نمایید:
- فن‌دک یا قوطی حاوی گاز ممکن است منفجر شود. اگر فن‌دک یا قوطی حاوی گاز در تماس با سایر اجسام قرار گیرد، ممکن است فن‌دک منفجر شود یا ممکن است گاز آرسئول خارج شود و سبب آتش‌سوزی شود.
- در صورت رانندگی یا استفاده از محفظه نگهدارنده
درب محفظه‌های نگهدارنده را بسته نگه دارید.
در غیراین‌صورت، حین ترمزگیری اضطراری یا فرمان‌دهی، اگر درب محفظه نگهدارنده باز باشد ممکن است اجسام به بیرون پرتاب شده و سبب تصادف شود.

۳-۵. استفاده از محفظه نگهدارنده اشیاء
جعبه داشبورد و محفظه زیر آرنجی مرکزی جلو (کنسول وسط جلو)

جعبه داشبورد

دستگیره را بکشید تا جعبه باز شود.

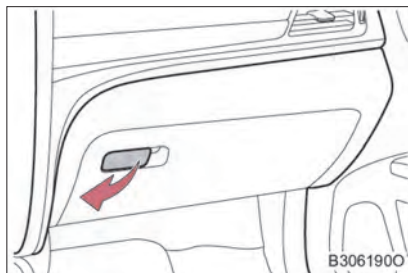

محفظه زیر آرنجی مرکزی جلو

درپ محفظه نگهدارنده را به سمت بالا بکشید تا باز شود.

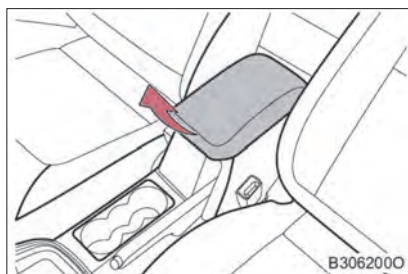

جالیوانی

جلو ◀

جا لیوانی جلو در جلوی زیرآرنجی مرکزی جلو واقع شده است.

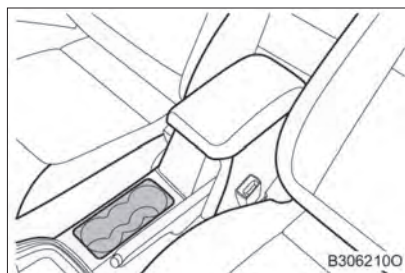

عقب ◀

جا لیوانی عقب پشت زیرآرنجی مرکزی جلو واقع شده است.

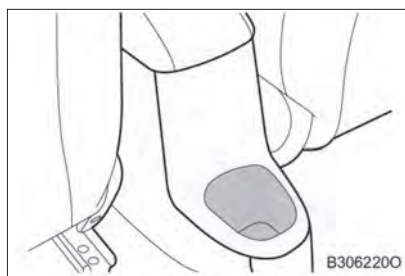

■ حین قرار دادن بطری در جالیوانی

- درب بطری را سفت کنید.
- در صورتی که سایز و شکل بطری نامناسب باشد ممکن است در جالیوانی قرار نگیرد.

هشدار 

■ **از قرار دادن اجسام نامناسب در جالیوانی خودداری نمایید**
بجز لیوان یا قوطی‌های آلومینیومی چیزی درون جالیوانی قرار ندهید.
در غیراین صورت حین تصادف یا ترمزگیری ناگهانی این اجسام از جالیوانی پرتاب شده و سبب صدمات جدی می‌شود. در صورتی که لیوان دارای نوشیدنی داغ است درب قوطی را سفت کرده تا باعث سوختگی نشود.

■ **زمانی که خودرو در حال حرکت است لیوان حاوی نوشیدنی داغ را در جالیوانی قرار ندهید**
زمانی که خودرو در حال حرکت است، قرار دادن اجسام درون جالیوانی خطرناک است. اگر مایع پاشیده شود ممکن است باعث سوختگی شود.

■ **از قرار دادن اجسام نامناسب در جالیوانی خودداری نمایید**
پیش از قرار دادن بطری در جالیوانی درب بطری را سفت کنید. از قرار دادن بطری‌های بدون درب یا لیوان‌های کاغذی خودداری نمایید. در غیراین صورت ممکن است مایع به اطراف پاشیده و لیوان‌های شیشه‌ای شکسته شوند.

جیب پشتی*

جیب پشتی، پشت صندلی جلو واقع شده است و برای نگهداری روزنامه، مجله و غیره مناسب است.

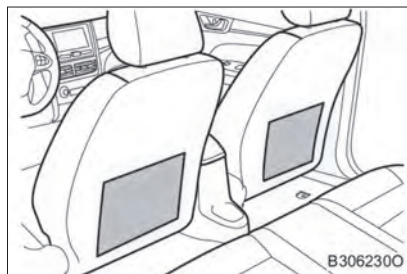

محفظه روی درب*

محفظه روی درب در قسمت پایینی و در قسمت داخل هر ۴ درب واقع شده است.

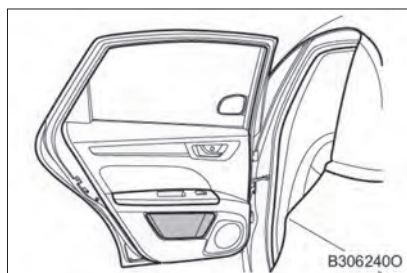

جاعینکی

لبه بالایی پوشش جعبه را فشار دهید تا جا عینکی به طور اتوماتیک باز شود.
این مکان برای نگهداری عینک و سایر اجسام موقتی مناسب است.

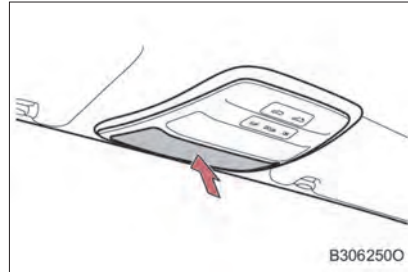

هشدار

■ اجسام را برای طولانی مدت نگه ندارید

از نگهداری عینک، فندک یا سایر اجسام در این مکان برای طولانی مدت خودداری نمایید.
اگر داخل خودرو گرم شود، ممکن است فندک منفجر شده و ممکن است عینک گرم شده و تغییر شکل یابد.

■ حین رانندگی

حین رانندگی جاعینکی را ببندید. در غیر این صورت، ممکن است حین تصادف یا ترمزگیری ناگهانی، اجسام به طرف بیرون پرتاب شده و سبب آسیب دیدگی شود.

- 1 در موقعیت جلو
آفتابگیر را به طرف پایین بچرخانید.
- 2 در موقعیت کناری
آفتابگیر را به طرف پایین بچرخانید. قلاب را باز کنید
و آفتابگیر را به سمت کنار بکشید.

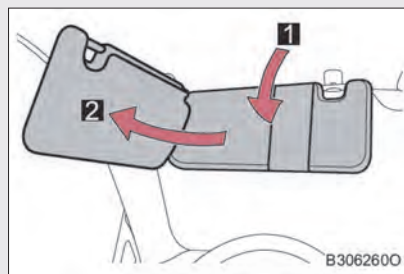

نگهدارنده پشت آفتابگیر برای نگهداری قبوض یا سایر اجسام مشابه مورد استفاده قرار می‌گیرد.

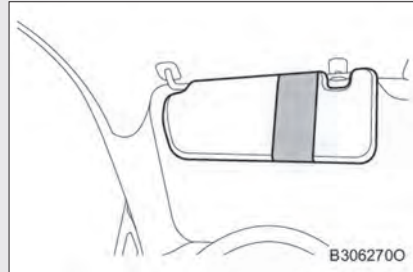

آینه آرایشی پشت آفتابگیر سمت سرنشین واقع شده است. می‌توانید با چرخاندن آفتابگیر به سمت پایین از آن استفاده کنید.

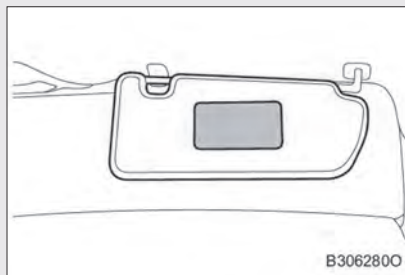

فندک زیر پنل سیستم کولر واقع شده است. اگر یکبار فندک را فشار دهید، بعد از گرم شدن به طرف بیرون زده می‌شود.

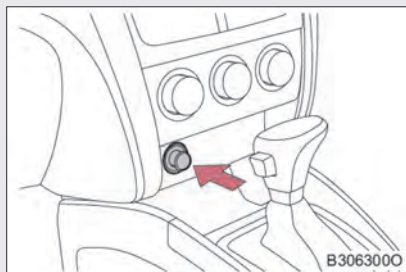

■ شرایط عملکردی فندک

سوئیچ را در موقعیت تجهیزات جانبی "ACC" یا روشن "ON" قرار دهید.

⚠ هشدار

- از آتش‌سوزی و سوختگی جلوگیری نمایید
- قسمت فلزی فندک را لمس نکنید.
- فندک را فشار ندهید. در غیر این صورت ممکن است خیلی داغ شده و باعث آتش‌سوزی شود.
- از وارد کردن سایر اجسام بجز فندک در این قسمت خودداری نمایید.

هنگامی که روی صندلی نشسته‌اید می‌توانید از دستگیره کمکی که در سقف نصب شده است، برای امنیت بیشتر استفاده نمایید.

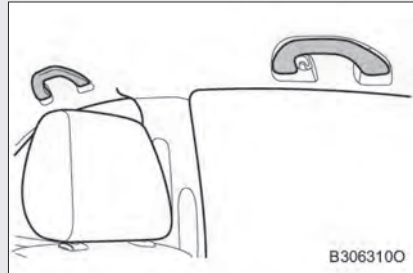

هشدار ⚠️

■ **دستگیره کمکی**

هنگام سوار و پیاده شدن از خودرو یا رفتن به صندلی‌های دیگر از این دستگیره استفاده نکنید.

احتیاط ⚠️

■ **از آسیب زدن به دستگیره کمکی خودداری نمایید**

فشار زیادی روی دستگیره کمکی وارد نکنید.

دستگیره کمکی عقب دارای قلاب لباس می باشد.
می توانید لباس خود را به قلاب آویزان نمایید.

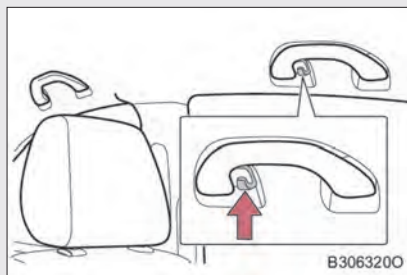

۶-۱	نگهداری و مراقبت	۶-۲
۶-۲	تمیز کردن و مراقبت از بیرون خودرو	۶-۲
۶-۴	تمیز کردن و مراقبت از داخل خودرو	۶-۴
۶-۲	نگهداری و مراقبت	۶-۶
۶-۶	امور نگهداری و مراقبت	۶-۶
۶-۸	برنامه نگهداری و مراقبت دوره‌های	۶-۸
۶-۳	نگهداری و مراقبت توسط	
۶-۱۲	مالک خودرو	۶-۱۲
۶-۱۵	درب موتور	۶-۱۵
۶-۱۷	محفظه موتور	۶-۱۷
۶-۲۷	لاستیک	۶-۲۷
۶-۲۹	فشار باد لاستیک	۶-۲۹
۶-۳۱	رینگ	۶-۳۱
۶-۳۲	فیلتر کولر (تهویه مطبوع)	۶-۳۲
۶-۳۴	تعویض باتری کلید	۶-۳۴
۶-۳۶	بررسی و تعویض فیوز	۶-۳۶
۶-۳۹	لامپ	۶-۳۹

موارد زیر را انجام دهید تا از خودرو محافظت کرده و آن را در شرایط خوب نگه دارید:

- با مقدار مناسبی آب، بدنه، رینگ و زیر خودرو را بشویید تا کثیفی و گرد و غبار از بین برود.
- با اسفنج و پارچه نرم (مثل جیر) بدنه را تمیز کنید.
- برای لکه‌های سخت، ابتدا از مواد شوینده استفاده کنید و سپس خودرو را بشویید.
- بدنه را خشک کنید.
- برای عملکرد بهتر، می‌توانید از واکس‌های مخصوص استفاده نمایید.

■ کارواش‌های اتوماتیک

- پیش از شستن خودرو، آینه‌های بغل را تا کنید. شستشو را از جلوی خودرو آغاز کنید. پیش از رانندگی، از باز کردن آینه‌های بغل اطمینان حاصل نمایید.
- برس‌هایی که در کارواش‌های اتوماتیک استفاده می‌شود، ممکن است باعث خراشیدگی سطح بدنه و آسیب رساندن به رنگ خودرو شود.

■ کارواش‌های داری فشار آب بالا

- سر شیر (نازل) آب را نزدیک به پنجره‌ها قرار ندهید.
- پیش از شستن خودرو، بسته بودن صحیح مخزن سوخت را بررسی نمایید.

■ رینگ‌های آلومینیومی

- پس از چسبیدن هرگونه کثیفی بلافاصله آن را با شوینده‌های خنثی بشویید. از برس‌های سخت یا شوینده‌های خورنده استفاده نکنید. از شوینده‌های دارای خورندگی بالا یا شوینده‌های شیمیایی قوی استفاده نکنید. شوینده‌های خنثی و واکس‌ها باید مشابه رنگ سطح بدنه باشند.
- زمانی که رینگ‌ها داغ هستند (به‌طور مثال، پس از پیمودن مسافت طولانی در هوای گرم)، آن‌ها را با شوینده‌ها نشویید.

■ سپرها

- از شستن سپرها با استفاده از شوینده‌های خورنده قوی، خودداری نمایید.

هشدار **■ هنگام شستن خودرو**

داخل محفظه موتور را با آب نشویید؛ در غیراین صورت ممکن است اجزای الکتریکی دچار آتش سوزی شوند.

■ اقدامات احتیاطی مربوط به لوله اگزوز

به دلیل جریان گازهای اگزوز، لوله اگزوز بسیار داغ است. حین شستن خودرو، پیش از سرد شدن کامل خودرو، آن را لمس نکنید. زیرا ممکن است باعث سوختگی شود.

احتیاط **■ جلوگیری از فرسایش بدنه و رنگ خودرو و خوردگی قطعات (رینگ‌های آلومینیومی و غیره)**

- تحت شرایط زیر، بلافاصله خودرو را بشویید:
- پس از رانندگی کنار دریا؛
- پس از رانندگی در جاده‌های دارای نمک و جاده‌های قلیایی؛
- چسبیده شدن زغال سنگ یا رزین به رنگ بدنه؛
- لاشه حشرات، فضولات روی رنگ بدنه؛
- پس از رانندگی در مناطق آلوده توسط دوده، دود، گرد و خاک معدن، پودر آهن یا مواد شیمیایی؛
- وجود مقدار زیادی گرد و خاک و گل روی خودرو؛
- پاشیدن مایعاتی مثل بنزن و بنزین روی رنگ بدنه.
- در صورت خراشیدگی سطح یا رنگ‌پریدگی بدنه، فوراً آن را تعمیر نمایید.
- برای نگهداری بهتر رینگ‌ها، ابتدا کثیفی روی آن‌ها را تمیز کنید، سپس در مکانی مناسب با رطوبت پایین نگهداری کنید تا از خوردگی رینگ‌ها جلوگیری شود.

■ حین تمیز کردن چراغ‌ها

- هنگام شستن لامپ‌ها مراقب باشید. از شوینده‌های ارگانیک یا برس‌های سخت برای شستشو استفاده نکنید؛ در غیراین صورت ممکن است سطح چراغ‌ها آسیب ببیند.
- سطح چراغ‌ها را واکس نزنید؛ در غیر این صورت ممکن است به سطح آن آسیب زده شود.

■ جلوگیری از آسیب زدن به بازوی برف پاک‌کن شیشه جلو

هنگام بلند کردن بازوی برف پاک‌کن، ابتدا بازوی برف پاک‌کن سمت راننده را بلند کنید، سپس بازوی برف پاک‌کن سمت سرنشین را به همان روش بلند کنید. هنگام تعمیر برف پاک‌کن، بازوی برف پاک‌کن سمت سرنشین را ابتدا به موقعیت اولیه‌اش بازگردانید.

موارد زیر به حفاظت از داخل خودرو و نگهداری آن در شرایط مناسب کمک می‌کند:

- **محافظت از داخل خودرو**
 - از جاروبرقی برای تمیز کردن گرد و خاک و کثیفی استفاده نمایید. از تکه‌ای پارچه مرطوب با آب گرم برای تمیز کردن سطوح استفاده نمایید.
- **از پارچه چرمی استفاده نمایید**
 - از جاروبرقی برای تمیز کردن گرد و خاک و کثیفی استفاده نمایید.
 - از پارچه مرطوب با مواد شوینده رقیق برای پاک کردن گرد و خاک و کثیفی استفاده نمایید.
 - از محلول ۵ درصدی آب و شوینده‌های خنثی، برای پارچه پشمی استفاده کنید.
 - آب پارچه را بگیرید، سپس باقی‌مانده شوینده را پاک کنید.
 - از تکه‌ای پارچه خشک و نرم برای پاک کردن رطوبت روی سطح استفاده کنید. سپس چرم را در مکانی خنک و دارای تهویه مناسب خشک کنید.

■ **نگهداری از قطعات چرمی**

توصیه می‌شود قطعات داخل خودرو را حداقل سالی دوبار تمیز کنید تا کیفیت مواد حفظ شود.

■ **تمیز کردن کفپوش**

از شوینده‌های فوم در دسترس برای تمیز کردن کفپوش‌ها استفاده کنید، برای استفاده از فوم به اسفنج یا برس نیاز دارید. به‌صورت دایره‌ای فوم را حرکت دهید. آب اضافه نکنید. کفپوش را تا حد ممکن خشک نمایید تا تأثیر بهینه بدست آید.

■ **کمربندهای ایمنی**

از تکه‌ای پارچه یا اسفنج مرطوب با شوینده‌های خنثی و آب گرم برای تمیز کردن آن‌ها استفاده نمایید. به‌طور مرتب کمربندهای ایمنی را از نظر ساییدگی قطعات مورد بررسی قرار دهید.

هشدار **■ جلوگیری از ورود آب به داخل خودرو**

- از ورود آب به داخل خودرو جلوگیری کنید؛ در غیر این صورت ممکن است قطعات الکتریکی خراب شده و باعث آتش سوزی شوند.
- از مرطوب شدن قطعات کیسه هوا و سیم‌ها جلوگیری نمایید.
- نقص‌های الکتریکی ممکن است سبب باز شدن تصادفی یا عملکرد غیرعادی کیسه هوا شود، و نهایتاً منجر به صدمات جدی یا حتی مرگ شود.

■ تمیز کردن داخل خودرو (بخصوص جلو داشبورد)

- از واکس یا سایر پولیش‌ها استفاده نکنید. ممکن است جلو داشبورد، نور شیشه جلو را منعکس کرده و دید راننده را مسدود کند، بنابراین منجر به تصادف و صدمات جدی یا حتی مرگ شود.

احتیاط **■ شوینده‌ها**

- از شوینده‌های زیر استفاده نکنید؛ در غیر این صورت ممکن است داخل و رنگ خودرو آسیب ببیند
- قطعات بجز صندلی‌ها: محلول‌های ارگانیک، اسیدی (مثل بنزن و بنزین) یا قلیایی یا سفیدکننده‌ها
- صندلی‌ها: محلول‌های اسیدی یا قلیایی مثل محلول‌های رقیق، بنزن یا الکل
- از پولیش یا شوینده‌ها استفاده نکنید؛ در غیر این صورت ممکن است به سطح رنگ بدنه یا جلو داشبورد یا سایر قطعات آسیب بزنند.

■ جلوگیری از آسیب به قطعات چرمی

- برای جلوگیری از آسیب به سطوح چرمی موارد زیر را در نظر بگیرید:
- بلافاصله کثیفی و گرد و خاک را از سطوح چرمی پاک کنید.
- قرار دادن خودرو برای مدت طولانی، زیر نور آفتاب توصیه نمی‌شود. بخصوص در تابستان خودرو را در سایه پارک کنید.
- از قرار دادن پلی‌اتیلن، پلاستیک یا واکس روی تزئینات سطوح چرمی خودداری نمایید، زیرا ممکن است با افزایش دما این مواد به سطوح چرمی بچسبند.
- رطوبت باقی‌مانده روی سطوح چرمی منجر به سفت شدن آن می‌شود.

■ جلوگیری از ریختن آب در کف خودرو

- هرگز کف خودرو را با آب نشویید.
- اگر اجزای الکتریکی کف خودرو با آب تماس پیدا کنند، سیستم‌های الکتریکی ممکن است آسیب ببینند و بدنه زنگ بزنند.

■ تمیز کردن شیشه عقب از داخل خودرو

- از شیشه پاک‌کن برای تمیز کردن شیشه عقب استفاده نکنید؛ در غیر این صورت ممکن است سیم گرمکن شیشه عقب آسیب ببیند. با پارچه مرطوب و آب گرم در جهت موازی سیم گرمکن شیشه عقب را پاک کنید.
- مراقب باشید به سیم گرمکن صدمه نزنید.

برای اطمینان از ایمنی خودرو و داشتن مصرف سوخت مناسب، نگهداری و مراقبت روزانه و دوره‌ای بسیار مهم است. گروه خودروسازی بهمن توصیه می‌کند اقدامات مربوط به نگهداری و مراقبت زیر را انجام دهید:

■ تعمیر و نگهداری دوره‌ای

لطفاً تعمیر و نگهداری دوره‌ای را براساس برنامه انجام دهید. فواصل نگهداری براساس مسافت پیموده شده یا زمان موجود در برنامه، هرکدام زودتر فرارسد، انجام می‌گیرد.

کجا می‌توان مراحل تعمیر و نگهداری را انجام داد؟

بهترین مکان برای انجام این امور نمایندگی‌ها و خدمات پس از فروش است. نمایندگی‌ها و خدمات پس از فروش گروه بهمن مجهز به ابزارهای پیشرفته سرویس و قطعات اصلی مورد نیاز است و دارای پرسنل متخصص می‌باشند که می‌توانند برنامه نگهداری و مراقبت از خودرو را به‌طور سریع و مؤثر انجام دهند.

شلنگ‌های پلاستیکی (مورد استفاده در سیستم گرمکن و کولر، سیستم ترمز و سیستم سوخت) باید توسط متخصصین براساس برنامه بازدید و بررسی شود. شلنگ‌های پلاستیکی به مرور زمان فرسوده می‌شوند و سبب سایش و پارگی می‌شود. بنابراین اگر شلنگ فرسوده یا آسیب دیده است با نمایندگی‌های خدمات پس از فروش گروه بهمن برای تعویض آن تماس بگیرید.

■ نگهداری و مراقبت توسط مالک خودرو

آیا مالک می‌تواند نگهداری و مراقبت را انجام دهد؟

اگر دارای دانش مربوط به ساختار خودرو و ابزار اولیه می‌باشید، می‌توانید بررسی روزانه را خود انجام دهید. در این بخش دستورالعمل‌های ساده‌ای مربوط به مالک وجود دارد. باید ذکر شود که بعضی از سرویس‌ها که نیاز به ابزار خاصی دارد، باید توسط متخصصین انجام شود. حتی اگر خود شما فردی متخصص هستید، توصیه می‌شود تا تعمیر و نگهداری مناسب را در نمایندگی‌های خدمات پس از فروش گروه بهمن انجام دهید.

■ آیا خودروی شما نیاز به تعمیر دارد؟

تغییرات چشمگیر در عملکرد یا صدای خودرو و سایر هشدارها، نشانگر این است که خودرو نیاز به تعمیر دارد. موارد زیر مهم هستند:

- احتراق ناقص، عملکرد ناپایدار یا صدای کوبش از محفظه موتور.
 - افت چشمگیر قدرت خودرو.
 - صدای غیرعادی موتور.
 - نشستی مایعات در زیر خودرو. (نشستی آب از کولر پس از استفاده از آن و نشستی آب از لوله خروجی اگزوز در زمان سرد بودن لوله‌های اگزوز امری عادی است.)
 - تغییر در صدای اگزوز. (نشانگر احتمال نشستی مونواکسید کربن است. در این حالت، پنجره‌ها را باز کنید و سیستم اگزوز را بلافاصله بررسی نمایید.)
 - لاستیک‌های پنچر، صدای بیش از حد لاستیک‌ها حین پیچیدن و سایش ناهموار در لاستیک‌ها.
 - در جاده‌های مستقیم خودرو به یک سمت کشیده می‌شود.
 - صدای غیرعادی مربوط به قطعات سیستم تعلیق.
 - نقص در ترمز؛ اسفنجی شدن پدال ترمز؛ تماس پدال با کف خودرو؛ به یک طرف کشیده شدن خودرو هنگام ترمزگیری.
 - بالا بودن دمای مایع خنک‌کننده موتور.
- در صورتی که پدیده‌های بالا رخ داد، با نمایندگی‌های خدمات پس از فروش گروه بهمن تماس بگیرید تا خودروی شما را تنظیم یا تعمیر نمایند.

⚠ هشدار

- تعمیر نادرست خودرو این امر ممکن است باعث صدمات جدی به خودرو، در نتیجه آسیب‌های جسمی یا حتی مرگ شود.
- اقدامات احتیاطی حین کار با باتری ترمینال‌های باتری و تجهیزات مربوط حاوی سرب می‌باشند که ممکن است باعث آسیب به مغز انسان شود. لذا پس از لمس باتری، دست‌های خود را بشویید.

۲-۶. نگهداری و مراقبت برنامه نگهداری و مراقبت دوره‌ای

نگهداری و مراقبت را براساس برنامه نگهداری و مراقبت دوره‌ای انجام دهید (به بخش "برنامه تعمیر و نگهداری دوره‌ای" مراجعه کنید).

برنامه نگهداری و مراقبت دوره‌ای

تعداد ماه‌ها	خواندن مسافت سنج							۵ (برای اولین نگهداری و مراقبت) × ۱۰۰۰ km (کیلومتر)	فواصل برنامه نگهداری و مراقبت (خواندن کیلومتر شمار یا تعداد ماه‌ها، هر کدام زودتر فرا برسد)
	۶۰	۵۰	۴۰	۳۰	۲۰	۱۰			
موتور									
۱۲	R	R	R	R	R	R	R	R	روغن موتور *1
۱۲	R	R	R	R	R	R	R	R	فیلتر روغن *1
-	I	I	I	I	I	I	I	I	زنجیر موتور
۲۴	هر ۲۰,۰۰۰ km تعویض شود.								فیلتر هوا *2
سیستم خنک کننده									
-		I	I	I	I	I	I	I	سیستم خنک کننده
-	هر ۵ سال یا ۱۰۰,۰۰۰ km تعویض شود.								مایع خنک کننده
سیستم سوخت رسانی									
-	هر ۲۰,۰۰۰ km تعویض شود.								فیلتر سوخت
۱۲	I		I		I				لوله‌ها و شلنگ‌های سوخت رسانی
سیستم جرقه زنی									
R: ۳۶	R	I	I	R	I	I			شمع
سیستم کنترل گازهای آلاینده									
۱۲	I		I		I				سیستم تبخیر سوخت
۱۲	I		I		I				سیستم کنترل گازهای آلاینده محفظه میل‌لنگ
سیستم الکتریکی									
۱۲	I		I		I				تست باتری
۱۲	I		I		I				سیستم‌های الکتریکی *3
-	هر ۵۰۰۰ km تنظیم شود.								تنظیمات جلو داشبورد مسافت نگهداری و مراقبت *2

تعداد ماهها	خواندن مسافت سنج							۵ (برای اولین نگهداری و مراقبت) ×۱۰۰۰ km (کیلومتر)	فواصل برنامه نگهداری و مراقبت (خواندن کیلومتر شمار یا تعداد ماهها، هر کدام زودتر فرا برسد)
	۶۰	۵۰	۴۰	۳۰	۲۰	۱۰			
شاسی و بدنه									
۱۲								لوله‌ها، شلنگ‌ها و اتصالات ترمز	
6R: ۲۴			R					مایع ترمز *۵ (روغن ترمز)	
۱۲								بوستر ترمزها و شلنگ‌ها	
۶								دیسک ترمز (شامل ترمز دستی) *۶	
۱۲								اتصالات و عملکرد فرمان‌دهی	
-								ظاهر گیربکس اتوماتیک و معمولی	
-	هر ۸۰,۰۰۰ km تعویض شود.								روغن گیربکس اتوماتیک
-	هر ۸۰,۰۰۰ km تعویض شود.								روغن گیربکس معمولی
۲۴								سیستم تعلیق جلو و عقب و سیبک	
۲۴								گردگیرهای پولوس	
-								سیستم گازهای خروجی اگزوز و محافظ عایق حرارتی	
-								وضعیت بدنه	
۱۲								لاستیک‌ها (لاستیک زاپاس)	
سیستم A/C (کولر)									
۱۲	هر ۱۰,۰۰۰ km در مناطق با آلودگی کمتر تعویض شود.								فیلتر A/C (کولر)

تعداد ماهها	خواندن مسافت سنج							فواصل برنامه نگهداری و مراقبت (خواندن کیلومتر شمار یا تعداد ماهها، هر کدام زودتر فرا برسد)
	۱۲۰	۱۱۰	۱۰۰	۹۰	۸۰	۷۰	×۱۰۰۰ km (کیلومتر)	
موتور								
۱۲	R	R	R	R	R	R		روغن موتور *1
۱۲	R	R	R	R	R	R		فیلتر روغن *1
-	I	I	I	I	I	I		زنجیر موتور
۲۴	هر ۲۰,۰۰۰ km تعویض شود.							فیلتر هوا *2
سیستم خنک کننده								
-	I	I	I		I	I		سیستم خنک کننده
-	هر ۵ سال یا ۱۰۰,۰۰۰ km تعویض شود.							مایع خنک کننده
سیستم سوخت رسانی								
-	هر ۲۰,۰۰۰ km تعویض شود.							فیلتر سوخت
۱۲	I		I		I			لوله ها و شلنگ های سوخت رسانی
سیستم جرقه زنی								
R: ۳۶	R	I	I	R	I	I		شمع
سیستم کنترل گازهای آلاینده								
۱۲	I		I		I			سیستم تبخیر سوخت
۱۲	I		I		I			سیستم کنترل گازهای آلاینده محفظه میل لنگ
سیستم الکتریکی								
۱۲	I		I		I			تست باتری
۱۲	I		I		I			سیستم های الکتریکی *3
-	هر ۵,۰۰۰ km تنظیم شود.							تنظیمات جلو داشبورد مسافت نگهداری و مراقبت *2
شاسی و بدنه								
۱۲	I		I		I			لوله ها، شلنگ ها و اتصالات ترمز
I: 6R: ۲۴	R	I	I	I	R	I		روغن ترمز *5
۱۲			I		I			بوستر ترمزها و شلنگ ها
۶	I	I	I	I	I	I		دیسک ترمز (شامل ترمز دستی) *6
۱۲	I		I		I			اتصالات و عملکرد فرمان دهی
-	I	I	I	I	I	I		ظاهر گیربکس اتوماتیک و معمولی
-	هر ۸۰,۰۰۰ km تعویض شود.							روغن گیربکس اتوماتیک

تعداد ماهها	خواندن مسافت سنج						فواصل برنامه نگهداری و مراقبت (خواندن کیلومتر شمار یا تعداد ماهها، هر کدام زودتر فرا برسد)
	۱۲۰	۱۱۰	۱۰۰	۹۰	۸۰	۷۰	
-	هر ۸۰,۰۰۰ km تعویض شود.						روغن گیربکس معمولی
۲۲							سیستم تعلیق جلو و عقب و سبک
۲۲							گردگیرهای پلوس
-							سیستم گازهای خروجی اگزوز و محافظ عایق حرارتی
-							شرایط ظاهری بدنه
۱۲							لاستیکها (لاستیک زاپاس)
سیستم A/C (کولر)							
۱۲	هر ۱۰,۰۰۰ km در مناطق با آلودگی کمتر تعویض شود.						فیلتر A/C (کولر)

عملکرد نگهداری و مراقبت: بررسی (بررسی، تمیز کردن، تعمیر و تنظیم و جایگزینی در صورت نیاز)
R: تعویض

نکات:

- پس از دوره‌ای خاص طبق فواصل توصیه شده، عملکرد تعمیر و نگهداری را انجام دهید.
- *1: در موارد زیر باید روغن موتور یا فیلتر روغن را در فواصل کوتاهتر از آنچه توصیه شده است تعویض نمایید.
 - (a) خودرو در جاده‌های خاکی رانده شده باشد.
 - (b) خودرو در طولانی‌مدت در دور آرام کار کند، و/یا برای مسافت طولانی با سرعتی پایین حرکت کرده باشد.
 - (c) خودرو کمتر از ۸ km (کیلومتر) به دفعات در دمای زیر 0 °C رانده شده باشد.
 - *2: در صورتی که خودرو در جاده‌های خاکی حرکت می‌کند باید فیلتر هوا را در فواصل کوتاهتر از فواصل توصیه شده تمیز کنید و در صورت نیاز آن را تعویض نمایید.
 - *3: بازرسی کامل را برای سیستم‌های الکتریکی مثل چراغ‌های هشدار و نشانگرها، سیستم روشنایی، سیستم صوتی، بخارزدایی شیشه عقب، برف پاک‌کن، سیستم تمیز کردن (مثل تیغه برف پاک‌کن)، سیستم کولر، رادار دنده عقب، سیستم دوربین دید عقب، شیشه بالابرهای برقی، سان‌روف برقی، صندلی‌های برقی، کروزر کنترل و غیره انجام دهید.
 - *4: برای تنظیمات روش‌های نگهداری و مراقبت مسافت پیموده، به صفحه ۱۷-۲ مراجعه کنید.
 - *5: اگر خودرو در شرایط سخت یا در مناطق کوهستانی عمل می‌کند (ترمز به‌طور مکرر مورد استفاده قرار می‌گیرد) یا در شرایط آب و هوایی مرطوب، روغن ترمز باید هر سال عوض شود.
 - *6: اگر خودرو در شرایط سخت یا در مناطق کوهستانی عمل می‌کند (ترمز به‌طور مکرر مورد استفاده قرار می‌گیرد) یا در شرایط آب و هوایی مرطوب، روغن ترمز باید هر سال عوض شود. (شرایط سایش دیسک ترمز و سایش را بررسی کنید).

۳-۶. نگهداری و مراقبت توسط مالک خودرو اقدامات احتیاطی مربوط به نگهداری و مراقبت توسط مالک خودرو

برای برنامه تعمیر و نگهداری از موارد زیر اطمینان حاصل نمایید

موارد	قطعات و ابزار
شرایط باتری (صفحه ۵-۵ را ببینید)	<ul style="list-style-type: none"> آب گرم جوش شیرین گریس آچار (برای پیچ‌های ترمینال‌ها)
سطح مایع خنک‌کننده موتور (صفحه ۲۱-۶ را ببینید)	<ul style="list-style-type: none"> مایع خنک‌کننده موتور دارای عمر طولانی قیف (تنها برای اضافه کردن مایع خنک‌کننده)
سطح روغن موتور (صفحه ۱۸-۶ را ببینید)	<ul style="list-style-type: none"> روغن موتور توصیه شده پارچه، قیف (تنها برای اضافه کردن روغن موتور)
روغن گیربکس اتوماتیک (صفحه ۹-۸ را ببینید)	<ul style="list-style-type: none"> روغن گیربکس توصیه شده پارچه یا دستمال
فیوز (صفحه ۳۶-۶ را ببینید)	<ul style="list-style-type: none"> فیوز با نسبت مشابه فیوز اصلی
فشار باد لاستیک (صفحه ۲۹-۶ را ببینید)	<ul style="list-style-type: none"> گیج فشار باد لاستیک منبع هوای کمپرسور
رادیاتور و کندانسور (صفحه ۲۳-۶ را ببینید)	-
مایع تمیزکننده (صفحه ۲۶-۶ را ببینید)	<ul style="list-style-type: none"> مایع تمیزکننده حاوی ضدیخ (در زمستان) قیف

هشدار 

در محفظه موتور، قطعات بسیاری وجود دارد که می‌توانند به‌طور اتفاقی بچرخند، داغ شده یا انرژی بگیرند. برای اجتناب از صدمات جسمی جدی، موارد زیر را در نظر بگیرید.

■ هنگام کار در محفظه موتور

- هنگام کار در ناحیه محفظه موتور، در صورت نیاز تمام جواهرات (به‌خصوص حلقه، دستبند، ساعت و گردنبند)، شال، روسری و سایر لباس‌های مشابه را پیش از نزدیک شدن به محفظه موتور یا فن الکتریکی در بیاورید.
- محفظه موتور، رادیاتور، مانیفولد آگزوز، عایق حرارتی مانیفولد آگزوز و غیره را لمس نکنید. بلافاصله پس از رانندگی این اجزا بسیار داغ هستند. روغن موتور و سایر روغن‌ها ممکن است داغ شوند.
- پیش از باز کردن درب موتور، از خاموش بودن موتور مطمئن شده و ترمز دستی را درگیر نمایید، اهرم تعویض دنده را در موقعیت N (گیربکس‌های معمولی) یا P (گیربکس‌های اتوماتیک) قرار دهید و سوئیچ موتور را در موقعیت Off قرار دهید. سپس کلید را همراه خود بردارید و منتظر بمانید تا موتور سرد شود.
- دست‌ها، لباس‌ها و ابزارها را از فن در حال چرخش و تسمه موتور، دور نگه دارید.
- از جا گذاشتن اجسام در محفظه موتور خودداری نمایید.
- پس از بررسی و نگهداری محفظه موتور از جا گذاشتن ابزار و پارچه در محفظه موتور خودداری نمایید. در صورت جا گذاشتن ابزار یا پارچه در محفظه موتور، ممکن است موتور آسیب دیده یا آتش گرفته و منجر به تصادف شود.
- سیگار نکشید، زیرا ممکن است باعث ایجاد جرقه یا ایجاد شعله اطراف سوخت با تری شود.
- هنگام کار با باتری مراقبت‌های خاص را در نظر بگیرید. باتری حاوی اسید سولفوریک است که بسیار سمی و خورنده می‌باشد.
- هنگام کار با روغن ترمز مراقب باشید زیرا ممکن است باعث آسیب به دست‌ها و چشم‌ها یا صدمه به رنگ خودرو شود.
- اگر روغن ترمز روی دست‌ها یا چشم‌ها ریخته شده بلافاصله آن را با مقدار زیادی آب بشویید. در صورتی که هنوز احساس ناراحتی می‌کنید به پزشک مراجعه نمایید.

■ اطراف فن الکتریکی یا رادیاتور

اطمینان حاصل نمایید که سوئیچ در موقعیت Off است. زمانی که سوئیچ را در موقعیت "ON" قرار می‌دهید، اگر کولر روشن شود و یا دمای مایع خنک‌کننده بالا باشد، فن خنک‌کننده الکتریکی به‌طور اتوماتیک عمل خواهد کرد.

■ عینک محافظ

در صورت نیاز، از عینک محافظ استفاده نمایید تا از پاشش مایع به درون چشم‌ها جلوگیری شود.

هشدار 

■ **در صورتی که فیلتر هوا دمونتاژ شده باشد**

در صورتی که خودرو بدون فیلتر هوا مورد استفاده قرار می‌گیرد، آلودگی موجود در هوا ممکن است باعث سایش بیش از حد موتور شود. دست‌کاری موتور می‌تواند باعث آتش‌سوزی شود.

■ **در صورتی که سطح روغن ترمز پایین یا بالاست**

زمانی که لنت‌های ترمز فرسوده یا سطح روغن ترمز در مخزن بالا است، سطح روغن ترمز به‌طور آهسته کاهش می‌یابد که این امر طبیعی است. اگر پر کردن روغن ترمز به‌طور مکرر مورد نیاز است، نشانگر این است که نقصی جدی وجود دارد. با نمایندگی‌های خدمات پس از فروش گروه بهمن، تماس بگیرید.

۳-۶. نگهداری و مراقبت توسط مالک خودرو درب موتور

قفل درب موتور را در خودرو آزاد کنید تا درب موتور باز شود.

دستگیره آزادکننده درب موتور را به طرف بیرون بکشید، درب موتور به آرامی به طرف بالا حرکت می‌کند.



دست خود را زیر درب موتور قرار داده و دستگیره بازکننده را به سمت راست بکشید تا درب موتور بلند شود.

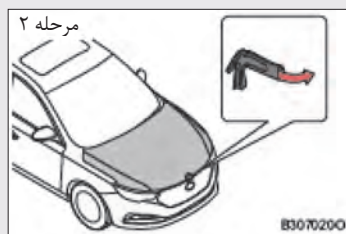

میله نگهدارنده را در محل خود قرار دهید تا درب موتور کاملاً باز شود.

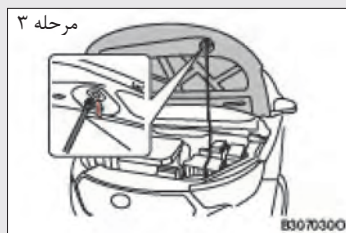

■ بستن درب موتور

محدوده زیر درب موتور را بررسی کنید و اطمینان حاصل نمایید که همه قطعات در مکان اولیه خود هستند و اجسام (مثل ابزار و غیره) را از محفظه موتور خارج کنید.

مرحله ۱

پیش از بستن درب موتور، از قرار داشتن میله نگهدارنده در بست خود مطمئن شوید.

مرحله ۲

هنگامی که درب موتور حدود ۲۰ سانتی‌متری جلو پنجره شده، آن را رها کنید تا بسته شود. بسته شدن صحیح و کامل و قفل شدن آن را بررسی کنید.

مرحله ۳

هشدار 

■ **بررسی پیش از رانندگی**

بسته و قفل شدن کامل درب موتور را پیش از رانندگی بررسی نمایید. اگر بدرستی بسته نشده باشد، درب موتور ممکن است حین حرکت باز شده و موجب تصادف و صدمات جسمی جدی شود.

■ **پس از قرار دادن میله نگهدارنده در شکاف**

اطمینان حاصل نمایید که میله نگهدارنده درب موتور را به‌طور کامل و ایمن نگه می‌دارد تا از صدمه دیدن سر و بدن خود جلوگیری نمایید.

احتیاط 

■ **هنگام بستن درب موتور**

- پیش از بستن درب موتور، اطمینان حاصل نمایید که میله نگهدارنده در بست خود قرار گرفته است؛ در غیر این صورت ممکن است درب موتور جابه‌جا شود.
- هنگام بستن درب موتور، روی آن را فشار ندهید در غیر این صورت ممکن است درب موتور آسیب ببیند.

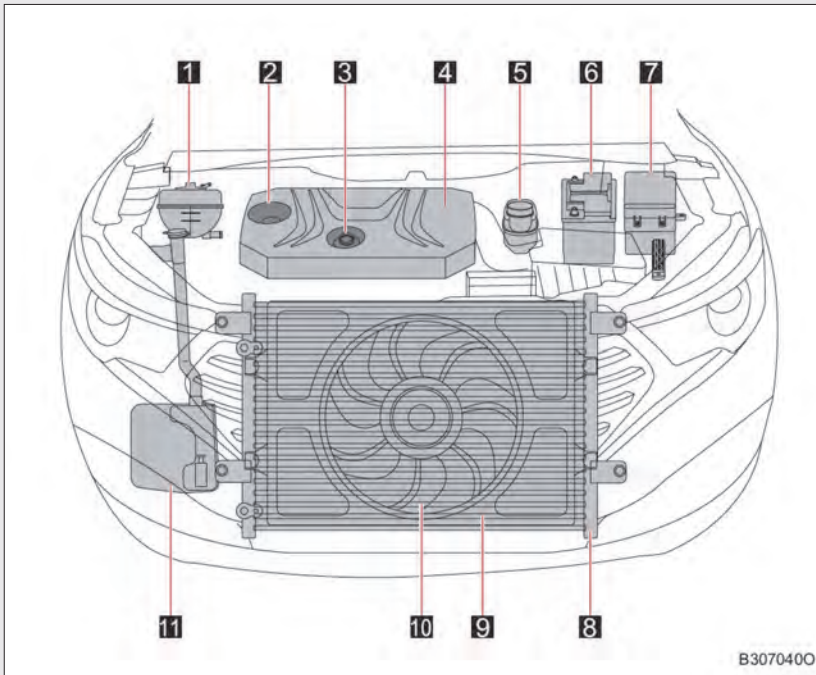

- | | |
|--|--|
| <p>7 جعبه فیوز (صفحه ۲۶-۶ را ببینید)</p> <p>8 کندانسور (صفحه ۲۳-۶ را ببینید)</p> <p>9 رادیاتور (صفحه ۲۳-۶ را ببینید)</p> <p>10 فن الکتریکی</p> <p>11 مخزن مایع شیشه‌شوی (صفحه ۲۶-۶ را ببینید)</p> | <p>1 مخزن مایع خنک‌کننده (صفحه ۲۱-۶ را ببینید)</p> <p>2 درپوش مخزن روغن موتور (صفحه ۱۹-۶ را ببینید)</p> <p>3 میله اندازه‌گیری (صفحه ۱۸-۶ را ببینید)</p> <p>4 کاور پوشش موتور*</p> <p>5 مخزن روغن ترمز (صفحه ۲۲-۶ را ببینید)</p> <p>6 باتری (صفحه ۲۴-۶ را ببینید)</p> |
|--|--|

روغن موتور

■ بررسی روغن موتور

سطح روغن را در زمان عملکرد و گرم بودن موتور پس از قرار دادن سوئیچ در موقعیت Off بررسی کنید. خودرو را در سطحی مسطح پارک کنید. موتور را خاموش کنید و بیش از ۵ دقیقه منتظر بمانید تا روغن موتور به درون مخزن بازگردد.

مرحله ۱

پارچه‌ای تمیز زیر میله اندازه‌گیری قرار دهید و سپس میله اندازه‌گیری را بیرون بکشید.

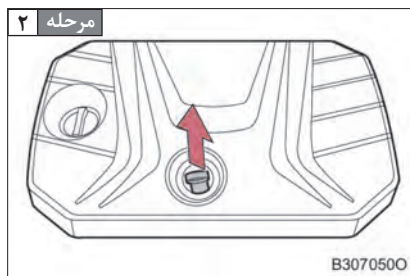

مرحله ۳ میله اندازه‌گیری را تمیز کنید.

مرحله ۳

مرحله ۴ میله اندازه‌گیری را مجدداً به‌طور کامل وارد کنید.

مرحله ۴

مرحله ۵ تکه‌ای پارچه تمیز در انتهای میله اندازه‌گیری قرار دهید و میله را مجدداً بیرون بکشید و سطح روغن را بررسی کنید.

مرحله ۵

مرحله ۶ میله اندازه‌گیری را تمیز کنید و آن را مجدداً وارد کنید.

مرحله ۶

۱ پایین بودن سطح مایع

۲ عادی بودن سطح مایع

۳ بالا بودن سطح مایع

توجه:

فاصله بین دو خط، نشانگر حدود ۱ لیتر روغن موتور است.

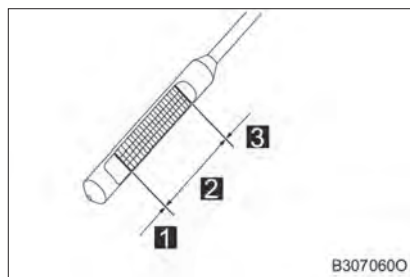

■ اضافه کردن روغن موتور

اگر روغن موتور زیر یا نزدیک علامت سطح پایین است، روغن موتور مشابه اضافه نمایید.

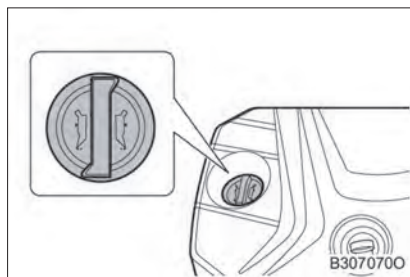

پیش از اضافه کردن روغن موتور، اطمینان حاصل کنید که مشابه روغن اصلی است و مراحل زیر را انجام دهید.

مرحله ۱ درپوش مخزن روغن موتور را خلاف جهت عقربه‌های ساعت بچرخانید و آن را باز کنید.

مرحله ۲ به‌طور آهسته روغن موتور را اضافه کنید و میله اندازه‌گیری را بررسی کنید.

مرحله ۳ درپوش مخزن روغن موتور را در جهت عقربه‌های ساعت بچرخانید تا سفت شود.

حدود ۱ لیتر از روغن موتور نیاز است تا روغن بین سطح پایین و بالا قرار بگیرد.

■ گرید توصیه شده روغن موتور

هرگز از روغن موتور با ویسکوزیته بالا در دماهای پایین استفاده نکنید؛ زیرا ممکن است موتور روشن نشود. پیشنهاد می‌شود با توجه به شرایط خودرو روغن موتور را انتخاب نمایید.

برای اطلاعات بیشتر به نمایندگی‌های خدمات پس از فروش گروه بهمن، مراجعه کنید.

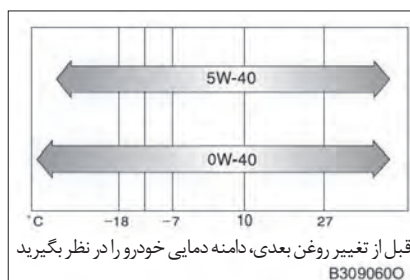

■ مصرف روغن موتور

- مصرف روغن موتور تابعی از ویسکوزیته روغن، کیفیت روغن و حالت رانندگی است.
- موتورهای نو، مصرف روغن بیشتری دارند.
- زمانی که موتور در دمای بالا است، به خاطر داشته باشید که روغن موتور می‌تواند غلیظ شده و شناسایی روغن موتور واقعی مشکل است.
- هنگامی که مصرف روغن موتور به‌طور چشمگیری افزایش می‌یابد، سیستم تهویه بخارات میل‌رنگ را بررسی کنید.
- اگر مصرف روغن هر ۱۰۰۰ km (کیلومتر) بیش از ۱ لیتر است با نمایندگی‌های خدمات پس از فروش گروه بهمن، تماس بگیرید.

هشدار

- اقدامات احتیاطی مربوط به دور ریختن روغن موتور مصرف شده
- روغن موتور سوخته (استفاده شده) دارای مواد خطرناکی است که ممکن است باعث بیماری‌های پوستی و سرطان پوست شود. از تماس مکرر و طولانی‌مدت با آن خودداری نمایید. در صورت تماس با روغن موتور، با آب و صابون محدوده تماس را بشویید.
- دور ریختن روغن سوخته و فیلتر باید به‌طور ایمن و مطابق با قوانین صورت بگیرد. روغن سوخته و فیلتر را در سطل زباله یا روی زمین نیندازید.
- روغن سوخته را در دسترس کودکان قرار ندهید.

احتیاط

- جلوگیری از آسیب به موتور
- اگر روغن موتور کم یا کهنه است، اجزای متحرک موتور ممکن است دچار کمبود روانکاری شوند و در نتیجه موتور دچار آسیب گردد لذا روغن موتور را به‌طور مرتب بررسی و تعویض نمایید.
- اقدامات احتیاطی مربوط به تعویض روغن موتور
- از پاشیده شدن روغن موتور روی قطعات موتور خودداری نمایید.
- از سرریز شدن روغن موتور جلوگیری نمایید؛ در غیراین صورت ممکن است موتور آسیب ببیند.
- هنگام اضافه کردن روغن موتور، سطح آن را بررسی کنید.
- اطمینان حاصل نمایید که درپوش مخزن روغن موتور به‌درستی بسته شده است.

مایع خنک‌کننده موتور

هنگامی که موتور سرد است، اگر سطح مایع خنک‌کننده بین علائم "F" و "L" باشد، سطح مایع مناسب است.

1 درپوش مخزن

2 "F" (پر)

3 "L" (کم)

اگر سطح مایع خنک‌کننده زیر علامت "L" باشد، مقداری مایع خنک‌کننده اضافه نمایید تا به سطح عادی برسد.

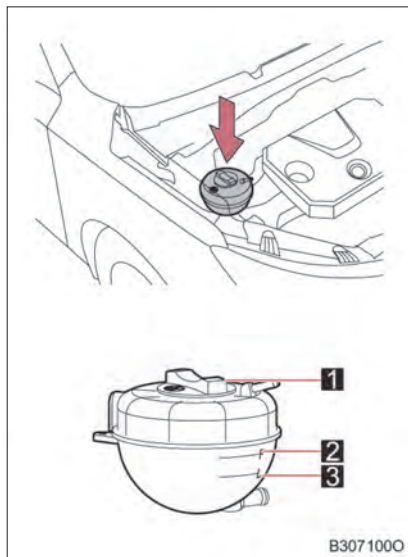

■ انتخاب مایع خنک‌کننده

- از مایع خنک‌کننده دارای عمر طولانی مناسب برای همه فصل‌ها استفاده نمایید.
- برای اطلاعات بیشتر، با نمایندگی‌های خدمات پس از فروش گروه بهمن تماس بگیرید.
- در صورتی که سطح مایع خنک‌کننده بلافاصله پس از افزودن آن کم می‌شود، به‌طور چشمی رادیاتور، لوله‌های آب و غیره را بررسی کنید.
- اگر نشتی پیدا نکردید با نمایندگی‌های خدمات پس از فروش گروه بهمن تماس بگیرید.

هشدار ⚠️

■ زمانی که موتور بسیار داغ است درپوش مخزن مایع خنک‌کننده را باز نکنید. ممکن است در سیستم خنک‌کننده فشار وجود داشته باشد و منجر به پاشیدن مایع و سوختن یا سایر صدمات دیگر شود.

احتیاط ⚠️

■ حین اضافه کردن مایع خنک‌کننده از افزودن مایع خنک‌کننده توصیه شده و روانکاری، ضدخوردگی و عملکرد عادی آن‌ها اطمینان حاصل نمایید.

■ در صورتی که مایع خنک‌کننده به‌طور اتفاقی پاشیده شد با آب قسمت آلوده را بشویید تا از آسیب دیدن قطعات خودداری نمایید.

روغن ترمز / کلاچ

■ سطح روغن ترمز / کلاچ روغن به‌کار رفته در ترمز و کلاچ از یک مخزن می‌باشد.

سطح روغن / کلاچ باید بین MAX (بالا ترین سطح) و MIN (پایین ترین سطح)، روی مخزن روغن ترمز باشد.

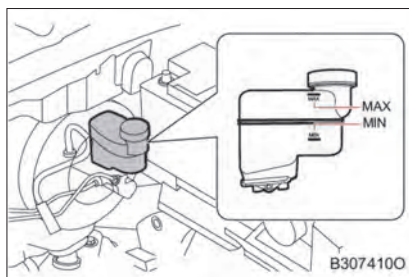

هشدار 

- اقدامات احتیاطی حین اضافه کردن روغن ترمز / کلاچ
- پاشش روغن ترمز / کلاچ بسیار خطرناک است. اگر روغن ترمز / کلاچ وارد چشم شود، بلافاصله با مقداری آب آن را بشویید و هرچه سریعتر به پزشک مراجعه نمایید.
- از پاشش مایع به روی بدنه خودرو یا موتور جلوگیری نمایید؛ در غیر این صورت ممکن است باعث آتش‌سوزی شود.
- سطح روغن ترمز / کلاچ پایین است
- سطح پایین روغن ترمز / کلاچ بسیار خطرناک است. باعث سایش لنت‌های ترمز و نشستی سیستم ترمز می‌شود و ممکن است ترمزگیری انجام نشود و سبب آسیب جدی گردد. اگر سطح روغن پایین است ترمز و کلاچ را بررسی کنید.
- اگر سطح روغن پایین است، تا رسیدن به سطح MAX روغن ترمز / کلاچ را اضافه نمایید. پیش از اضافه کردن روغن ترمز، محدوده اطراف مخزن را تمیز نمایید.

احتیاط 

- روغن ترمز / کلاچ ممکن است به رنگ بدنه آسیب برساند. اگر به‌طور تصادفی روغن روی رنگ خودرو پاشیده شود، بلافاصله آن را تمیز کنید.
- ممکن است سیستم به دلیل استفاده از سایر روغن‌ها به‌جز روغن توصیه شده دچار آسیب‌دیدگی شود. در صورت استفاده از چندین روغن ترمز متفاوت، سیستم آسیب خواهد دید.
- در صورت نیاز به افزودن یا تعویض روغن ترمز / کلاچ با نمایندگی‌های خدمات پس از فروش گروه بهمن تماس بگیرید.

رادیاتور و کندانسور

رادیاتور و کندانسور را بررسی کنید و همه مواد خارجی را از بین ببرید. در صورت کثیف بودن یا عملکرد غیرعادی رادیاتور و کندانسور با نمایندگی‌های خدمات پس از فروش گروه بهمن برای بررسی خودرو تماس بگیرید.

هشدار 

- زمانی که موتور خیلی داغ است
- برای جلوگیری از سوختگی، رادیاتور و کندانسور را لمس نکنید.

باتری

سیستم مدیریت باتری زمان واقعی تنظیم ولتاژ خروجی دینام را تشخیص داده و اطلاعاتی از شرایط باتری به دست می‌آورد تا ولتاژ شارژ بهینه را کنترل نماید این امر نه تنها عملکرد خودرو را بهبود می‌بخشد، بلکه مصرف سوخت را هم کاهش می‌دهد.
به روش‌های زیر شرایط باتری را بررسی کنید.

■ بیرون باتری

اطمینان حاصل نمایید که ترمینال‌ها دارای خوردگی نمی‌باشند و اتصالات شل نشده‌اند و بیرون باتری دارای ترک خوردگی نمی‌باشد و بست‌ها محکم هستند.

1 ترمینال (قطب) منفی

2 ترمینال (قطب) مثبت

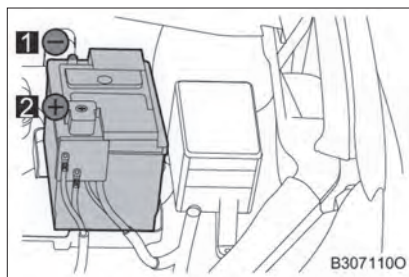

■ پیش از شارژ کردن

حین شارژ کردن باتری، گاز هیدروژن تولید می‌شود که قابل اشتعال و خورنده است. بنابراین، پیش از شارژ موارد زیر را در نظر بگیرید:

- برای شارژ باتری، از قطع بودن اتصال منفی مطمئن شوید (سیستم ترمینال منفی).
- برای جدا کردن و اتصال کابل شارژر، اطمینان حاصل نمایید که کلید برق روی شارژر در موقعیت خاموش است.

هشدار 

■ مواد شیمیایی باتری

باتری حاوی اسید سولفوریک که سمی و خورنده است می‌باشد و ممکن است گاز هیدروژن که گازی قابل اشتعال و خورنده است، تولید شود. برای کاهش احتمال صدمات جسمی جدی، حین کار با باتری یا عملکرد در نزدیکی آن موارد زیر را در نظر بگیرید:

- از تماس قطب‌های باتری با ابزاری که باعث جرقه زدن می‌شود، خودداری نمایید.
- در نزدیکی باتری از روشن کردن کبریت و سیگار کشیدن، خودداری نمایید.
- از پاشیده شدن الکترولیت درون چشم‌ها یا روی پوست، خودداری نمایید.
- از تنفس الکترولیت باتری، خودداری نمایید.
- در صورت کار در نزدیکی باتری، از عینک ایمنی استفاده نمایید.
- باتری را از دسترس کودکان دور نگه دارید.

■ مکان امن برای شارژ باتری

باتری را در فضای باز شارژ کنید. در مکان‌هایی که دارای تهویه مناسب نیستند یا محیط‌های بسته از شارژ باتری خودداری نمایید.

■ اقدامات ضروری حین تماس با الکترولیت

- در صورت ورود مایع الکترولیت به چشم‌ها، بلافاصله با آب تمیز به مدت ۱۵ دقیقه چشم‌ها را شستشو دهید و به پزشک مراجعه نمایید. در صورت امکان تا رسیدن به نزدیکترین مرکز پزشکی با استفاده از آب و اسفنج یا پارچه به شستن چشم‌ها ادامه دهید.
- در صورت تماس الکترولیت با پوست محل را کاملاً بشویید. اگر احساس درد یا سوزش می‌کنید بلافاصله به پزشک مراجعه نمایید.
- در صورت ریختن الکترولیت روی لباس، برای جلوگیری از نفوذ مایع الکترولیت از طریق لباس به پوست بلافاصله لباس را از تن خارج کنید.
- در صورت خوردن اتفاقی مایع الکترولیت، مقدار زیادی آب یا شیر نوشیده، تخم‌مرغ خام زده شده یا روغن گیاهی خورده و بلافاصله به پزشک مراجعه کنید. (توجه کنید که باید حتماً به پزشک مراجعه کنید).

احتیاط 

- برای نگهداری باتری در شرایط عملکردی خوب موارد زیر را در نظر بگیرید:
- از نصب ایمن باتری اطمینان حاصل نمایید.
- سر باتری را تمیز و خشک نگه دارید.
- قطب‌های باتری و اتصالات آن را تمیز نگه دارید.
- اگر خودرو برای مدت طولانی مورد استفاده قرار نگرفته است، سیم اتصال باتری را قطع کرده و آن را هر ۶ هفته یکبار، مجدد شارژ کنید.
- کابل‌های مثبت و منفی را به ترتیب کابل‌های مثبت و منفی خودرو وصل کنید. از اتصال معکوس جداً خودداری نمایید. در غیر این صورت باعث صدمه به تجهیزات الکتریکی خودرو می‌شود.
- از سر و ته کردن یا کج کردن باتری خودداری نمایید، زیرا باعث نشت مایع الکترولیت می‌شود.

مایع شیشه‌شوی

اگر شیشه‌شوی کار نمی‌کند، ممکن است مخزن مایع شیشه‌شوی خالی باشد. مایع شیشه‌شوی اضافه نمایید.

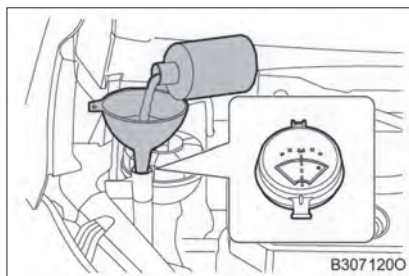

هشدار ⚠️

■ حین اضافه کردن مایع شیشه‌شوی

هنگامی که دمای موتور بالاست یا زمانی که موتور در حال عملکرد است، مایع اضافه نکنید؛ در غیر این صورت ممکن است مایع روی موتور ریخته شود و به دلیل وجود الکترولیت باعث آتش‌سوزی شود.

احتیاط ⚠️

■ از مایعی جز مایع شیشه‌شوی استفاده نکنید.
از محلول آب صابون با مایع ضدیخ موتور به جای مایع شیشه‌شوی استفاده نکنید؛ در غیر این صورت باعث صدمه دیدن سطح رنگ شده خودرو می‌شود.

■ رقیق کردن مایع شیشه‌شوی در صورت نیاز، مایع شیشه‌شوی را با آب رقیق کنید.

جابه‌جایی و تعویض لاستیک‌ها براساس سایش آج لاستیک.

■ بررسی لاستیک

- 1 آج نو
- 2 نشانگر سایش آج
- 3 آج فرسوده

آج فرسوده توسط علامت "TWI" یا "Δ" روی دیواره لاستیک مشخص می‌شود. سایش لاستیک نشانگر این است که باید آن را تعویض نمایید.

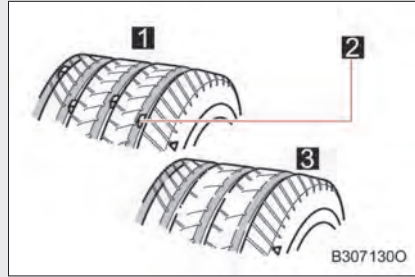

■ جابه‌جایی لاستیک

برای سایش هموار و عمر طولانی لاستیک توصیه می‌شود هر ۸,۰۰۰ - ۱۰,۰۰۰ کیلومتر، لاستیک‌ها را جابه‌جا کنید.

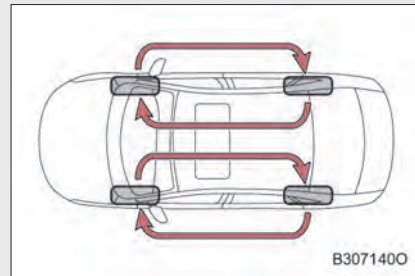

توجه:

۱. لاستیک‌های زاپاس همه مدل‌های خودرو دارای سایز کامل نمی‌باشند و تنها برای استفاده موقت می‌باشند.
۲. لاستیک‌های زاپاس همه مدل‌های خودرو دارای سایز کامل نمی‌باشند و دارای سنسور فشار باد لاستیک نمی‌باشند.

■ تعویض لاستیک

تحت شرایط زیر باید لاستیک‌ها را تعویض نمایید:

- در صورت مواجه شدن با خرابی، بریدگی، فرسودگی یا وجود شکاف در لاستیک.
- پنچر شدن مکرر یا تعمیر نشدن لاستیک به دلیل صدمات دیگر.

■ محدوده عمر لاستیک

از بکار بردن لاستیک‌هایی که ۶ سال از عمر آن‌ها گذشته و فرسوده شده‌اند، خودداری کنید، در صورتی که مجبور به استفاده از لاستیک‌های کهنه هستید با احتیاط و آهسته رانندگی کنید.

■ فرسودگی آج لاستیک‌های یخ‌شکن حدود ۴ میلیمتر یا بیشتر

در این صورت چسبندگی لاستیک‌های یخ‌شکن به‌طور چشمگیری کاهش می‌یابد.

⚠ هشدار

■ حین بازرسی یا تعویض لاستیک‌ها

- بنا به دلایل ایمنی، موارد زیر را دنبال نمایید؛ در غیر این صورت ممکن است باعث آسیب به قطعات شود و حرکات خودرو را تحت تأثیر قرار داده و منجر به تصادف، صدمات جدی یا حتی مرگ شود.
- از لاستیک‌های دارای سازنده، مدل‌ها، الگوی آج یا سایش متفاوت، استفاده نکنید.
 - همواره از لاستیک‌های توصیه شده استفاده کنید.
 - از لاستیک‌های دارای ساختار متفاوت با هم، مثل لاستیک‌های رادیال و با یاس استفاده نکنید.
 - از استفاده ترکیبی از لاستیک‌های تابستانی و لاستیک‌های مناسب برای تمام فصول و زمستان خودداری نمایید.
 - از لاستیک‌های استفاده شده در خودروهای دیگر استفاده نکنید.
 - از لاستیکی که برای شما نا آشنا است، استفاده نکنید.

⚠ احتیاط

■ رانندگی روی جاده‌های ناهموار

- حین رانندگی در جاده‌های لغزنده یا پر دست‌انداز مراقب باشید.
- زیرا این‌گونه جاده‌ها ممکن است موجب خرابی لاستیک و تورم آنها شوند.
- #### ■ در صورتی که حین رانندگی فشار باد لاستیک کم می‌شود
- رانندگی نکنید، در غیر این صورت رینگ و/یا لاستیک، ممکن است کاملاً آسیب ببیند.

همواره فشار باد مناسب را حفظ کنید و حداقل ماهی یکبار فشار باد لاستیک‌ها را بررسی نمایید.
(صفحه ۱۱-۸ را ببینید)

برچسب فشار باد لاستیک زیر قفل درب در سمت
چپ ستون B وجود دارد.

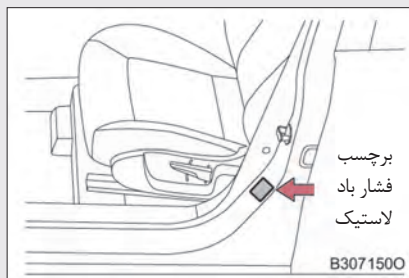

■ نتایج احتمالی فشار نامناسب باد لاستیک

- فشار پایین باد لاستیک:
- به دلیل افزایش مقاومت چرخش لاستیک‌ها، میزان مصرف سوخت افزایش می‌یابد.
- عملکرد پایداری و تعادل خودرو کاهش می‌یابد.
- پایین بودن بیش از حد فشار باد لاستیک باعث آسیب دیدگی و داغ شدن و ترکیدن لاستیک می‌شود و ممکن است باعث جدا شدن رینگ‌ها و غیرقابل کنترل شدن خودرو شود.
- سایش در دو طرف لاستیک.
- بالا بودن فشار باد لاستیک:
- احساس راحتی کمتر.
- سایش بیش از حد در وسط لاستیک.
- شکاف درونی و ترکیدگی لاستیک بر اثر ضربه.

■ دستورالعمل‌های بررسی فشار باد لاستیک

- حتی اگر خودرو مجهز به TPMS (سیستم کنترل فشار تایرها) است که فشار باد لاستیک و دما را به شما اطلاع می‌دهد، به موقع فشار باد لاستیک را کنترل کنید.
- هنگام بررسی فشار باد لاستیک موارد زیر را دنبال کنید:
- پس از سرد شدن لاستیک‌ها بررسی را انجام دهید.
- هنگامی که خودرو برای حداقل ۳ ساعت پارک شده است یا کمتر از ۱/۵ کیلومتر حرکت کرده است، فشار باد صحیح لاستیک را بخوانید.
- از گیج اندازه‌گیری فشار باد لاستیک استفاده نمایید.
- ظاهر لاستیک ممکن است باعث قضاوت نادرست شما شود. بالا بودن یا پایین بودن مقدار کمی فشار باد لاستیک باعث کاهش راحتی در خودرو و حرکات آن می‌شود.
- پس از رانندگی باد لاستیک را خالی یا باد آن را کم نکنید. پس از رانندگی بالا بودن فشار باد لاستیک عادی است.
- خودرو را بیش از حد بارگیری نکنید، چیدمان سرنشینان و وسایل را به‌طور متناسب برای بالانس شدن وزن خودرو قرار دهید.

هشدار 

■ فشار باد صحیح عامل اصلی محافظت از لاستیک است

همواره فشار باد صحیح لاستیک را حفظ کنید؛ در غیر این صورت ممکن است موارد زیر رخ دهد:

- سایش بیش از حد
- سایش ناهموار
- قابلیت حرکت ضعیف
- داغ شدن و ترکیدگی بر اثر آن
- ضعیف شدن آب‌بندی لبه‌های لاستیک
- تغییر شکل رینگ و/یا جدا شدن رینگ از لاستیک
- امکان صدمه دیدن لاستیک بر اثر خطرات جاده‌ای.

■ زمانی که فشار باد لاستیک نادرست است، هرگز رانندگی نکنید

رانندگی با فشار نادرست باد لاستیک، بسیار خطرناک است، زیرا در این حالت قابلیت حرکت خودرو تحت تأثیر قرار می‌گیرد و ممکن است باعث تصادف شود. فشار باد لاستیک و لاستیک زاپاس را بررسی کنید.

احتیاط 

■ حین بررسی و تنظیم فشار باد لاستیک

اطمینان حاصل نمایید که درپوش والو (سوپاپ) مجدداً نصب شده است. در غیر این صورت کثیفی و رطوبت ممکن است وارد والو (سوپاپ) شده و باعث نشتی هوا و تصادف شود. اگر درپوش والو گم شده است، یک درپوش جدید نصب کنید.

در صورت تابیدگی، ترک خوردگی یا خوردگی شدید، رینگ را تعویض نمایید.
در غیر این صورت ممکن است باعث جدا شدن رینگ از خودرو و در نتیجه از دست دادن کنترل خودرو شود.

■ انتخاب رینگ

در صورت تعویض رینگ‌ها، از مشابه بودن رینگ جدید با رینگ توصیه شده با توجه به ظرفیت بار، قطر، پهنای رینگ و انحراف آن مطمئن شوید.

توصیه می‌شود از رینگ‌های زیر استفاده نکنید:

● رینگ‌های دارای سایز متفاوت

● رینگ‌های تابیده و خارج شده از حالت اولیه

■ هشدارهای مربوط به رینگ‌های آلومینیومی

● اطمینان حاصل نمایید که پیچ‌های رینگ و آچارچرخ، مناسب رینگ آلومینیومی است.

● حین جابه‌جا کردن لاستیک‌ها، تعمیر یا تعویض رینگ، سفت شدن پیچ‌های رینگ را بررسی کنید.

● مراقب باشید حین استفاده از زنجیر چرخ به رینگ آلومینیومی صدمه نزنید.

⚠ هشدار

■ اقدامات احتیاطی حین تعویض رینگ

● از رینگ‌های دارای سایز متفاوت استفاده نکنید؛ در غیر این صورت ممکن است باعث از دست رفتن کنترل خودرو شود.

● این خودرو مجهز به لاستیک‌های بدون تیوب می‌باشد. بنابراین اگر لاستیک نشتی دارد، تیوب را نصب نکنید. در غیر این صورت، ممکن است منجر به صدمات جدی یا حتی مرگ شود.

■ حین بستن پیچ‌های چرخ

روی پیچ‌های رینگ گریس یا روغن نمالید. زیرا ممکن است پیچ‌ها بیش از حد سفت شوند و سبب آسیب رساندن به پیچ‌های رینگ شود. علاوه بر این پیچ‌های رینگ ممکن است شل شده و باز شوند و سبب تصادف و آسیب‌های جسمی جدی یا حتی مرگ شود. هرگونه روغن یا گریس را از روی پیچ‌های رینگ تمیز نمایید.

■ هرگز از رینگ معیوب استفاده نکنید

از رینگ شکسته یا تغییر شکل داده استفاده نکنید؛ در غیر این صورت ممکن است باعث نشتی یا تصادف حین رانندگی شود.

۳-۶. نگهداری و مراقبت توسط مالک خودرو فیلتر کولر (تهویه مطبوع)

برای حفظ راندمان تهویه مطبوع، فیلتر آن را به طور مرتب تعویض کنید.

روش پیاده‌سازی

سیستم تهویه مطبوع را به حالت گردش هوای داخلی تنظیم کنید. در صورتی که سیستم در حالت گردش هوای بیرونی است از پیاده کردن فیلتر خودداری نمایید (چراغ نشانگر روی دکمه مدار بیرونی/داخلی روشن است).

مرحله ۱

سوئیچ را در موقعیت Off قرار دهید.

مرحله ۲

فیلتر تهویه مطبوع پشت جعبه داشبورد بالای کفپوش سرنشین جلو واقع شده است. اهرم روکش فیلتر را بکشید تا به سمت راست حرکت کند.

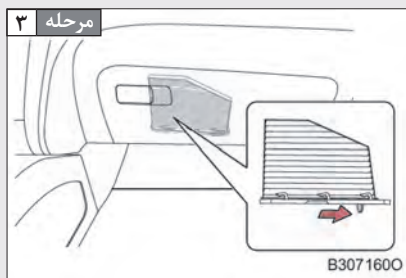

تعویض

روش تعویض

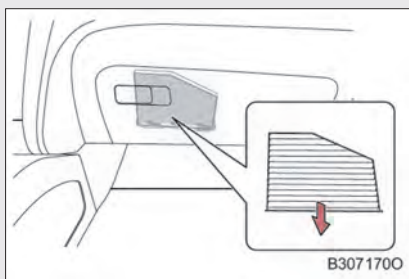

فیلتر تهویه مطبوع را پیاده کرده و آن را با یک فیلتر جدید تعویض نمایید. فیلتر جدید را مشابه فیلتر قبلی قرار دهید. فلش روی فیلتر باید به سمت جلوی خودرو باشد.

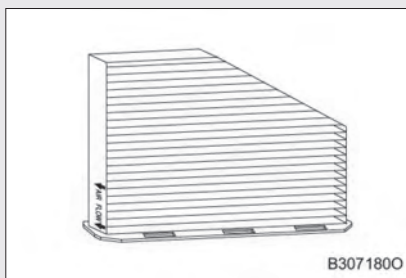

■ **فواصل تعویض فیلتر تهویه مطبوع**

در مناطق آلوده ممکن است نیاز به تعویض فیلتر در فواصل زمانی کمتری باشد.

■ **زمانی که جریان هوا از دریچه‌های خروجی ضعیف‌تر می‌شود.**

ممکن است فیلتر مسدود شده باشد. فیلتر را بررسی کرده و در صورت نیاز آن را تعویض نمایید.

■ **فیلتر تهویه مطبوع**

در صورتی که فیلتر نیاز به تعویض یا تمیز کردن داشته باشد می‌توانید به نمایندگی‌های خدمات پس از فروش گروه بهمن مراجعه کنید.

 **احتیاط**

■ **هنگام استفاده از سیستم تهویه مطبوع**

از نصب فیلتر اطمینان حاصل نمایید.
در غیراین صورت ممکن است سیستم آسیب ببیند.

■ **حین پیاده‌سازی محافظه فیلتر**

هرگز هنگامی که فن در حال عملکرد است، فیلتر تهویه مطبوع را تعویض نکنید؛ در غیر این صورت ممکن است سیستم آسیب ببیند.

۳-۶. نگهداری و مراقبت توسط مالک خودرو تعویض باتری کلید

اگر باتری ریموت کنترل تخلیه شده است، باتری جدید را جایگزین کنید.

- موارد زیر مورد نیاز است:
- پیچ گوشتی سرتخت کوچک (انتهای پیچ گوشتی را با تکه‌ای پارچه بگیرید تا به ریموت کنترل آسیبی وارد نشود).
- باتری لیتیوم
- تعویض باتری

سطح ریموت کنترل که دارای دکمه می‌باشد همانند شکل باید به سمت پایین باشد، ریموت کنترل و انتهای کلید مکانیکی را با هر دو دست نگه دارید و آنها را به طرف پایین بکشید تا جدا شوند.

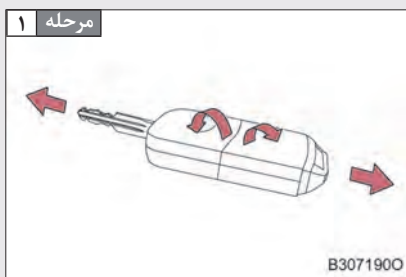

با آچار پیچ گوشتی روکش ریموت کنترل را بلند کنید تا باز شود.

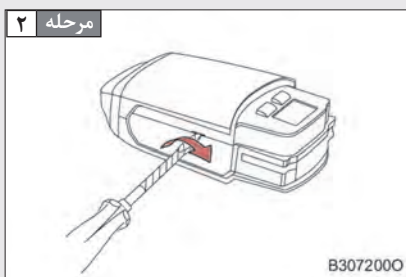

باتری استفاده شده را خارج کنید.
مدل A: درحالی که قطب منفی (-) رو به بالا است، باتری جدید را وارد کنید.
مدل B: درحالی که قطب مثبت (+) رو به بالا است، باتری جدید را وارد کنید.

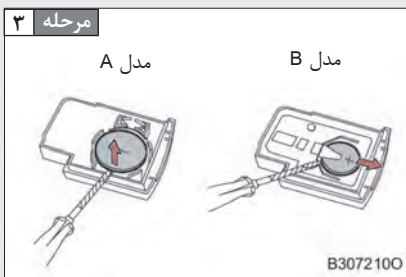

■ استفاده از باتری لیتیومی

- توصیه می‌شود با باتری مشابه یا محصولات مشابه توصیه شده تعویض نمایید.
- مدل باتری: مدل A: CR2032 و مدل B: CR1620

■ زمانی که باتری ریموت کنترل خالی شده است

- اتفاقات زیر ممکن است رخ دهد:
- نقص در ریموت کنترل بی‌سیم.
- کوچک شدن محدوده عملکرد.

⚠ هشدار

■ پیاده‌سازی باتری و سایر قطعات

آنها را دور از دسترس کودکان قرار دهید.
بعضی از قطعات الکتریکی بسیار کوچک هستند و ممکن است در صورت بلعیده شدن توسط کودکان باعث خفگی آنها شوند.

⚠ احتیاط

■ اطمینان حاصل نمایید که ریموت کنترل پس از تعویض باتری به‌طور عادی کار می‌کند.

- بنا به دلایل ایمنی، اقدامات زیر را دنبال کنید.
- حین کار با باتری دستان باید خشک باشند؛ در غیر این صورت ممکن است باتری زنگ بزند.
- سایر اجزا یا قطعات ریموت کنترل را لمس یا جابه‌جا نکنید.
- ترمینال باتری را خم نکنید.

۳-۶. نگهداری و مراقبت توسط مالک خودرو بررسی و تعویض فیوز

چنانچه هر کدام از قطعات الکتریکی دارای عملکرد نباشد، ممکن است فیوز خاصی سوخته باشد. در این حالت بررسی‌ها را انجام دهید و در صورت نیاز فیوز را تعویض نمایید.

مرحله ۱ سوئیچ را در موقعیت Off قرار دهید.

مرحله ۲ فیوز در موقعیت‌های پایین مرتب شده است. فیوز را طبق دستورالعمل‌های زیر بررسی نمایید.

■ محفظه موتور

زبانه را فشار دهید و سپس روکش را باز کنید.

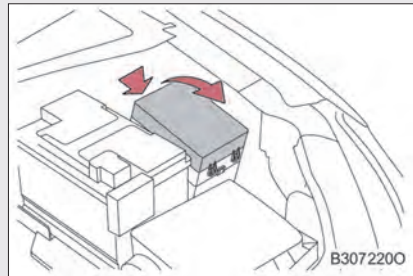

■ ستون A پایین‌تر از صفحه محافظ

سمت چپ انتهای روکش جلو داشبورد را پیاده نمایید.

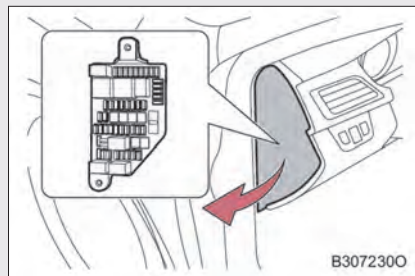

مرحله ۳ پس از اینکه سیستم دچار نقص شد به دستورالعمل‌های درون جعبه داشبورد مراجعه نمایید و فیوزها را شناسایی و بررسی نمایید.

فیوز را با ابزار مخصوص پیاده نمایید.
تنها فیوز A را می‌توان با ابزار پیاده کرد.

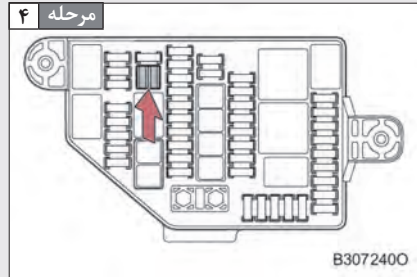

بررسی کنید که فیوز سوخته است یا خیر.

مرحله ۵

مدل A ◀

۱ فیوز عادی
۲ فیوز سوخته
فیوز با آمپر مشابه را جایگزین نمایید. به آمپر روی
فیوز جعبه داشبورد مراجعه کنید.

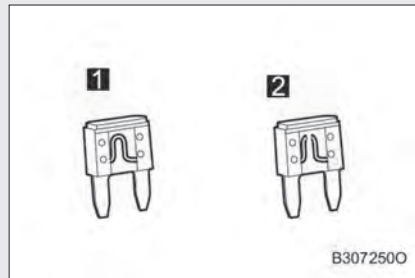

مدل B ◀

۱ فیوز عادی
۲ فیوز سوخته

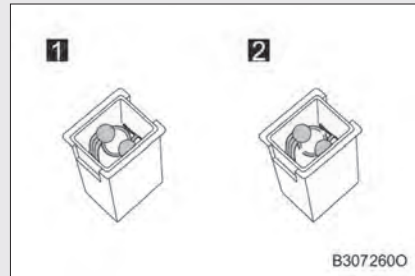

■ ترتیب و نسبت آمپر فیوزها

برای ترتیب و آمپر فیوز به دستورالعمل موجود در روکش جعبه داشبورد، مراجعه کنید.

■ پس از تعویض فیوز

- اگر هنوز چراغ روشن نمی‌شود، ممکن است نیاز به تعویض لامپ داشته باشید. با نمایندگی‌های خدمات پس از فروش گروه بهمن تماس بگیرید.
- اگر فیوز تعویض شده مجدداً بسوزد، با نمایندگی‌های خدمات پس از فروش گروه بهمن برای بررسی خودرو تماس بگیرید.

■ هنگامی که مدار دارای بار بیش از حد است

فیوز سوخته است و ممکن است کل سیم‌کشی آسیب دیده باشد.

هشدار 

■ جلوگیری از ایجاد نقص و آتش‌سوزی در خودرو

- اقدامات احتیاطی زیر را دنبال کنید؛ در غیر این صورت ممکن است آسیب، آتش‌سوزی یا صدمات جدی رخ دهد.
- از فیوزهای دارای آمپر بالا استفاده نکنید.
 - همواره از محصولات یا معادل آنها که توسط نمایندگی‌ها و خدمات پس از فروش تأیید شده‌اند استفاده نمایید.
 - هرگز از سیم به جای فیوز استفاده نکنید، حتی به‌طور موقت؛ در غیر این صورت ممکن است آسیب یا آتش‌سوزی رخ دهد.
 - فیوز یا جعبه فیوز را دستکاری نکنید.

احتیاط 

■ پیش از تعویض فیوز

برای تعمیر یا تعویض فیوز می‌توانید با نمایندگی‌های خدمات پس از فروش گروه بهمن تماس بگیرید.

لامپ‌های زیر را می‌توانید خودتان تعویض نمایید. نوع تعویض به لامپ بستگی دارد. اگر تعویض لامپ، دشوار است می‌توانید با نمایندگی‌های خدمات پس از فروش گروه بهمن تماس بگیرید. برای اطلاعات بیشتر در مورد تعویض سایر لامپ‌ها می‌توانید با نمایندگی‌های خدمات پس از فروش گروه بهمن تماس بگیرید.

آماده‌سازی لامپ برای تعویض

ولتاژ لامپ تعویضی را بررسی کنید. (صفحه ۱۲-۸ را ببینید)

موقعیت لامپ‌ها

◀ جلو

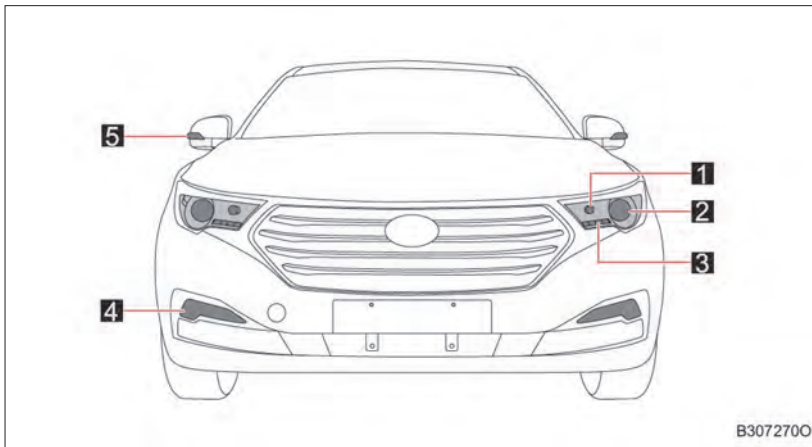

B3072700

1 چراغ راهنمای جلو

2 چراغ جلو

3 چراغ موقعیت جلو

4 چراغ روشنایی روز*

5 چراغ راهنما

◀ عقب

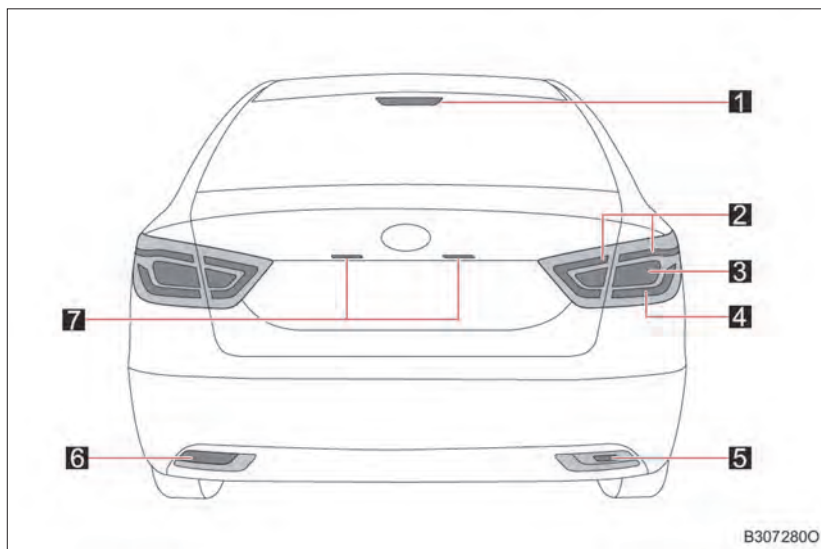

- | | |
|--------------------|--------------------------------|
| ۱ چراغ ترمز سوم | ۵ چراغ دنده عقب |
| ۲ چراغ موقعیت عقب | ۶ چراغ مه‌شکن عقب |
| ۳ چراغ راهنمای عقب | ۷ چراغ پلاک راهنمایی و رانندگی |
| ۴ چراغ ترمز | |

تعویض لامپ

■ لامپ

مرحله ۱ درب موتور را باز کنید. (صفحه ۱۵-۶ را ببینید)

مرحله ۱

قاب پلاستیکی چراغ جلو را باز کنید.

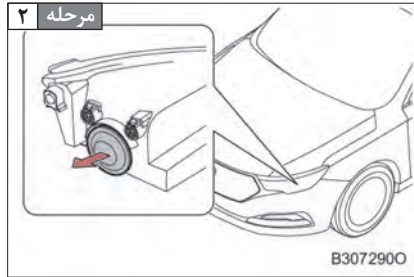

کانکتور را جدا نمایید.

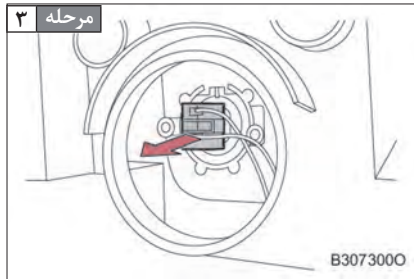

خار حلقوی را به سمت پایین فشار دهید تا از پایه نگهدارنده لامپ جدا شود.

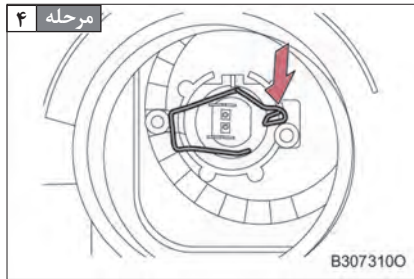

پایه نگهدارنده لامپ را بیرون بکشید.

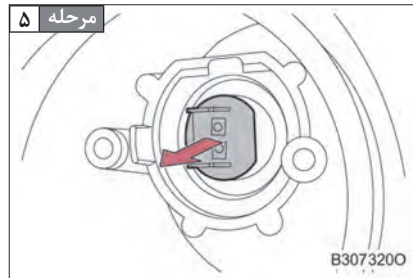

برعکس روش پیاده‌سازی که در بالا گفته شد، مجدداً لامپ را نصب نمایید.

مرحله ۶

■ چراغ راهنمای جلو

درب موتور را باز کنید. (صفحه ۱۵-۶ را ببینید)

مرحله ۱

پایه لامپ را خلاف جهت عقربه‌های ساعت بچرخانید.

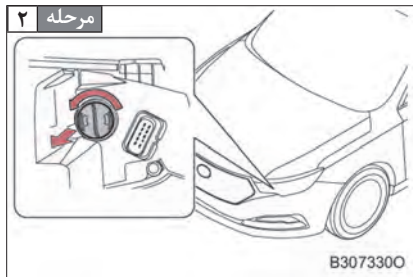

در حالی که لامپ را خلاف عقربه‌های ساعت می‌چرخانید، آن را به طرف پایین فشار دهید.

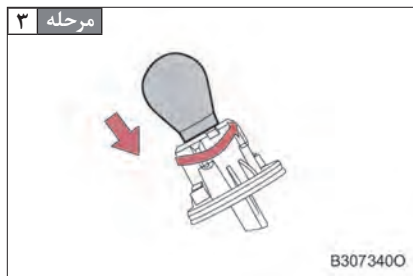

برعکس روش پیاده‌سازی که در بالا گفته شد، مجدداً لامپ را نصب نمایید.

مرحله ۴

■ چراغ راهنمای عقب

روکش سوراخ دسترسی چراغ ترکیبی عقب را از محفظه صندوق عقب جدا کنید.

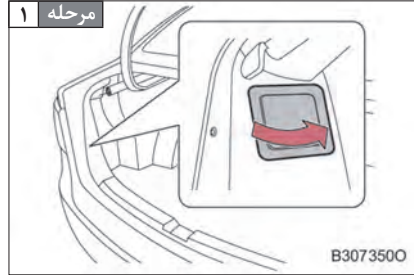

پایه لامپ را خلاف عقربه‌های ساعت بچرخانید و آن را بیرون بکشید.

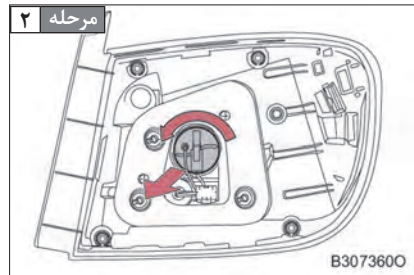

در حالی که لامپ را خلاف عقربه‌های ساعت می‌چرخانید، فشار دهید تا جدا شود.



مرحله ۴ برعکس روش پیاده‌سازی که در بالا گفته شد، مجدداً لامپ را نصب نمایید.

■ چراغ پلاک راهنمایی و رانندگی

پیچ گوشتی مناسب را در سوراخ قاب لامپ وارد نمایید و آن را بلند کنید و همانطور که نشان داده شده است چراغ را از بدنه جدا کنید.
پارچه‌ای روی سر پیچ گوشتی قرار دهید تا به خودرو صدمه وارد نشود.

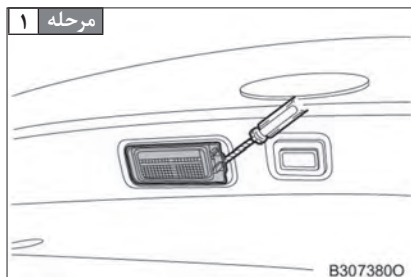

کانکتور چراغ پلاک راهنمایی و رانندگی را جدا کنید و سپس بچرخانید، پایه لامپ را خلاف عقربه‌های ساعت بچرخانید تا بیرون کشیده شود.

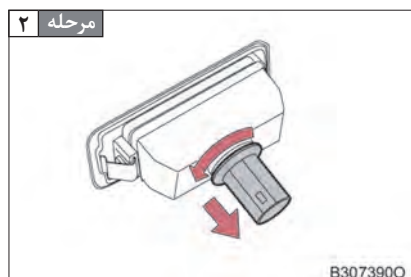

لامپ را جدا کنید.

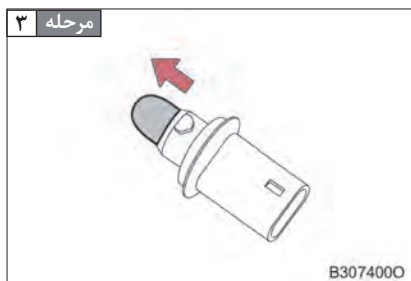

مرحله ۴ برعکس روش پیاده‌سازی که در بالا گفته شد، مجدداً لامپ را نصب نمایید.

■ تعویض لامپ‌ها

اگر هرکدام از لامپ‌های زیر سوخته است می‌توانید به نمایندگی‌های خدمات پس از فروش گروه بهمن مراجعه کنید.

- چراغ موقعیت جلو/ عقب (LED)
- چراغ روشنایی روز* (LED)
- چراغ راهنما (LED)
- چراغ ترمز سوم (LED)
- چراغ ترمز (LED)
- چراغ مه‌شکن عقب
- چراغ دور زدن

■ لامپ‌های LED

این لامپ‌ها مثل چراغ ترمز سوم، چراغ موقعیت جلو/ عقب، چراغ روشنایی روز*، چراغ ترمز و چراغ راهنما از چندین منبع نور LED تشکیل شده‌اند. در صورتی که هرکدام از منابع‌های نور LED سوخت می‌توانید با نمایندگی‌های خدمات پس از فروش گروه بهمن تماس بگیرید.

■ تجمع قطرات آب در داخل قاب پلاستیکی چراغ

تجمع موقت قطرات آب در داخل قاب پلاستیکی، نشانگر نقص نمی‌باشد.

هر زمان موارد زیر رخ داد با نمایندگی‌های خدمات پس از فروش گروه بهمن تماس بگیرید:

- قطرات بزرگ در داخل قاب پلاستیکی، جمع شده باشد.
- قطرات آب در چراغ جلو وجود داشته باشد.

⚠ هشدار

■ تعویض لامپ

- لامپ را خاموش کنید. هرگز بلافاصله لامپ را پس از خاموش شدن، تعویض نکنید، زیرا لامپ داغ می‌باشد و ممکن است باعث سوختگی شود.
- با دست لامپ را لمس نکنید، اگر ناچار به لمس لامپ هستید با تکه‌ای پارچه خشک و تمیز لامپ را بگیرید تا از رسیدن رطوبت و روغن به سطح لامپ خودداری نمایید.
- علاوه بر این ممکن است لامپ خراش خورده، افتاده، شکسته یا بسوزد.
- لامپ و قطعات مربوط را متصل نمایید. در غیر این صورت ممکن است صدمه دیده، بسوزد یا آب وارد آن شود و سبب آسیب به چراغ جلو شده یا باعث ورود آب به چراغ شود.
- لامپ‌های هالوژنی را دور از دسترس کودکان قرار دهید.
- بازی با لامپ‌های هالوژنی برای کودکان خطرناک است. لامپ‌های هالوژنی افتاده روی زمین و یا شکسته شده ممکن است باعث صدمات جدی به کودکان شود.

■ جلوگیری از آسیب یا آتش‌سوزی

اطمینان حاصل نمایید که چراغ‌ها در جای خود نصب و قفل شده‌اند.

- ۷-۱. ۷-۱. اطلاعات مهم ۷-۲
- چراغ‌های هشدار خطر ۷-۲
- ۷-۲. اقدامات در مواقع اضطراری ۷-۳
- هنگام بکسل کردن خودرو ۷-۳
- هنگامی که خودرو دچار مشکل
می‌شود..... ۷-۷
- هنگامی که چراغ هشدار روشن یا صدای
آژیر شنیده می‌شود ۷-۸
- هنگامی که لاستیک پنچر شده است..... ۷-۱۲
- هنگامی که موتور روشن نمی‌شود ۷-۲۱
- در صورتی که دنده از موقعیت P خارج نمی‌شود
(خودروهای دارای گیربکس اتوماتیک) ۷-۲۲
- هنگامی که کلید را گم کرده‌اید ۷-۲۳
- هنگامی که باتری خودرو خالی شده است..... ۷-۲۴
- هنگامی که موتور بیش از حد داغ شده
است ۷-۲۷
- هنگامی که خودرو گیر کرده است ۷-۳۰
- هنگامی که خودرو در آب فرو رفته است ۷-۳۱
- در صورت ترکیدن لاستیک ۷-۳۲
- در صورت تصادف خودرو ۷-۳۳

زمانی که خودرو دارای نقص است، چراغ‌های هشدار خطر را روشن کرده و خودرو را به کنار جاده حرکت دهید؛ اگر خودرو به‌خاطر نقص نمی‌تواند حرکت کند، چراغ‌های هشدار خطر را روشن نمایید و مثلث هشدار را پشت خودرو قرار دهید.

کلید چراغ هشدار را فشار دهید و همه چراغ‌های راهنما را روشن کنید. کلید را بار دیگر فشار دهید تا چراغ‌ها خاموش شوند.

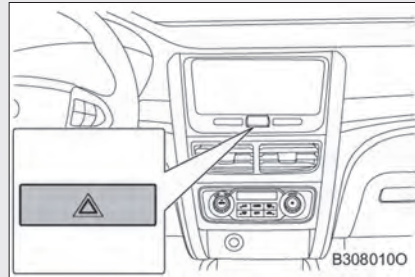

■ چراغ‌های هشدار خطر

هنگامی که موتور کار نمی‌کند، از چراغ‌های هشدار خطر برای مدت طولانی استفاده نکنید؛ در غیر این صورت ممکن است باتری خالی شود.

در صورتی که خودرو نیاز به بکسل کردن دارد، توصیه می‌شود با خودرو بر، خودرو را به نمایندگی‌های خدمات پس از فروش گروه بهمن منتقل نمایید.
برای بکسل کردن باید از زنجیر بکسل استفاده کنید و موارد ایمنی را رعایت نمایید.

پیش از بکسل کردن

ممکن است گیربکس در موارد زیر دچار مشکل شود. در این صورت پیش از بکسل کردن با نمایندگی‌های خدمات پس از فروش گروه بهمن تماس بگیرید.

- موتور به‌طور عادی کار می‌کند، اما خودرو قادر به حرکت نمی‌باشد.
- از خودرو صدای غیر معمولی شنیده می‌شود.

پیش از بکسل کردن

در صورتی که بدنه خودرو صدمه دیده است از کامیونت جریقی استفاده نکنید.

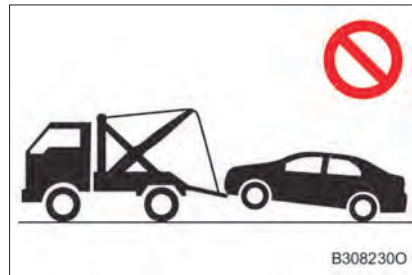

استفاده از کامیونت مجهز به یدک نشان داده در شکل :

◀ از جلو

ترمز دستی را رها کنید.

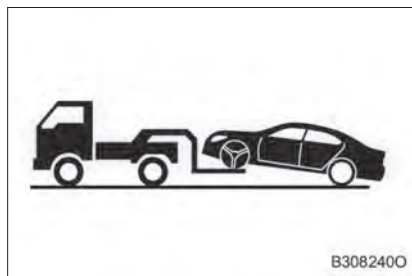

◀ از عقب

از غلطک برای چرخ‌های جلو استفاده نمایید. توجه داشته باشید بطور کامل موارد ایمنی را رعایت فرمایید.

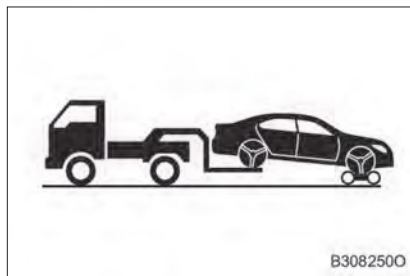

استفاده از کامیونت مسطح

ترمز دستی را درگیر نمایید و سوئیچ را در موقعیت OFF قرار دهید.

پشت هر چهار چرخ برای جلوگیری از حرکت خودرو، بلوک مانع قرار دهید.

همان‌طور که در شکل نشان داده شده است، لاستیک‌ها را به صفحه‌های روی کامیونت متصل کنید.

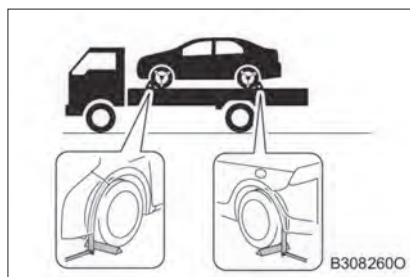

بکسل کردن اضطراری

در صورتی که کامیونت در دسترس نمی‌باشد، اجازه داده می‌شود به‌طور موقت کابل یا زنجیر بکسل کردن را به قلاب خودروی دیگر متصل نمایید. این روش تنها برای فواصل کوتاه و با سرعت‌های پایین می‌باشد. راننده باید در خودرو بنشیند و غربیلک فرمان و پدال ترمز را کنترل نماید. چرخ‌ها، بخش انتقال نیرو و غربیلک فرمان باید در شرایط خوبی باشند. همواره موارد ایمنی را رعایت فرمایید.

روش‌های بکسل کردن اضطراری

روکش قلاب بکسل کردن را با استفاده از یک پیچ گوشتی سرنخت باز کنید.

برای محافظت از بدنه، همان‌طور که در شکل نشان داده شده است تکه‌ای پارچه بین پیچ گوشتی و بدنه قرار دهید.

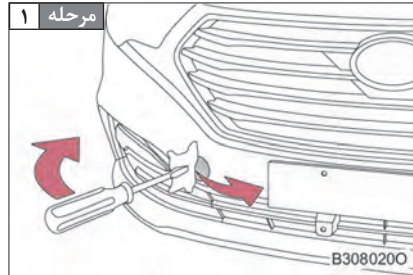

قلاب یدک‌کشی را در سوراخ قرار دهید و با دست آن را سفت نمایید.

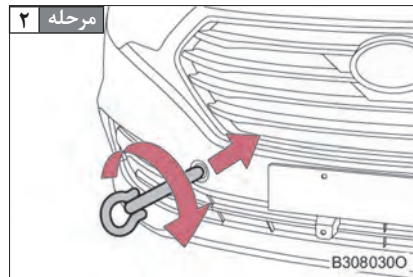

با آچار چرخ قلاب یدک‌کشی را سفت نمایید.

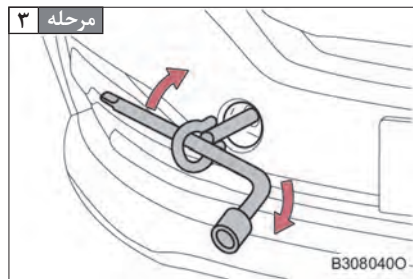

کابل یا زنجیر یدک‌کشی را به قلاب متصل نمایید. مراقب باشید به بدنه آسیبی نرسد.

مرحله ۴

سوار خودرو شوید و استارت بزنید.

مرحله ۵

اگر موتور روشن نمی‌شود سوئیچ را در موقعیت "ON" قرار دهید.

ترمز دستی را رها کنید و اهرم تعویض دنده را در موقعیت "N" قرار دهید.

مرحله ۶

■ **حین بکسل کردن**

اگر موتور روشن نمی‌شود، بوستر ترمز و پمپ فرمان عمل نخواهد کرد و لذا ترمز و غربیلک فرمان سفت خواهد شد.

■ **آچار چرخ**

آچار چرخ باید در کیت ابزار راننده قرار بگیرد.

هشدار 

پیشگیری‌های زیر را در نظر بگیرید.

در غیر این صورت، ممکن است صدمات جدی یا مرگ روی دهد.

■ **حین بکسل کردن**

همواره در حالتی که دو چرخ جلو یا هر چهار چرخ از زمین بلند شده‌اند، خودرو را یدک بکشید. در صورتی که هر چهار چرخ حین بکسل کردن روی زمین باشند ممکن است قطعات متحرک صدمه ببینند.

■ **حین بکسل کردن**

● توجه شود که شتاب‌گیری ناگهانی، باعث ایجاد ضربه به بکسل بند شده و ممکن است باعث اعوجاج و خرابی آن گردد. همچنین امکان بروز حادثه و صدمه به سرنشینان نیز وجود دارد.

● سوئیچ را در موقعیت "LOCK" قرار ندهید، در غیر این صورت ممکن است فرمان قفل شده و عمل نکند.

■ **نصب قلاب بکسل به خودرو**

اطمینان حاصل نمایید که قلاب به‌طور ایمن نصب شده است؛ در غیر این صورت ممکن است باعث شل شدن آن و تصادف شود.

احتیاط 

■ **از صدمه زدن به خودرو حین استفاده از یدک‌کش خودداری نمایید**

برای بکسل کردن ایمن، خودرو را به اندازه کافی بلند نمایید. در غیر این صورت ممکن است حین یدک‌کشی خودرو آسیب ببیند.

■ **هنگام استفاده از کامیونت جرثقیلی از صدمه زدن به خودرو جلوگیری نمایید (نشان داده شده در شکل ۱۷-۶)**

از کامیونت جرثقیلی برای بکسل کردن خودرو از جلو و عقب خودداری نمایید.

■ **هنگام استفاده از کامیونت تخت از صدمه زدن به خودرو جلوگیری نمایید (نشان داده شده در شکل ۱۸-۶)**

● از لبه‌ها حرکت نکنید؛ ممکن است لاستیک‌ها آسیب ببینند.

● خودرو را روی قسمت‌های دیگر مثل سیستم تعلیق، محکم نکنید.

۷-۲. اقدامات در مواقع اضطراری هنگامی که خودرو دچار مشکل می‌شود

در هر کدام از شرایط زیر ممکن است خودرو نیاز به تعمیر و تنظیم داشته باشد. می‌توانید با نمایندگی‌های خدمات پس از فروش گروه بهمن تماس بگیرید.

■ علائم ظاهری

- نشستی مایع زیر خودرو.
- (نشستی مایع پس از عملکرد کولر و همچنین چکه آب از اگزوز و اتصالات آن عادی است.)
- لاستیک پنچر یا لاستیک‌های دارای سایش ناهموار.
- دمای بالای مایع خنک‌کننده دارای عمر طولانی.

■ علائم شنیداری

- تغییر صدای اگزوز.
- صدای کشیدگی لاستیک حین دور زدن.
- صدای غیرعادی مربوط به سیستم تعلیق.
- صداهای مربوط به موتور.

■ سایر علائم عملکردی

- احتراق ناقص، ناپایداری یا ناپایداری موتور.
- افت توان قابل ملاحظه.
- انحراف در زمان ترمزگیری.
- انحراف در جاده‌های مسطح.
- نقص در ترمز، اسفنجی شدن پدال ترمز یا لمس کف خودرو توسط پدال ترمز.

۷-۲. اقدامات در مواقع اضطراری هنگامی که چراغ هشدار روشن یا صدای آژیر شنیده می‌شود

هنگامی که چراغ‌های هشدار روشن و یا چشمک بزنند آرامش خود را حفظ کرده و اقدامات زیر را انجام دهید. اگر چراغ‌های هشدار بلافاصله پس از روشن شدن یا چشمک زدن خاموش شوند نشانگر نقص نمی‌باشد. در صورتیکه چراغ‌های مورد نظر بصورت مداوم روشن می‌شوند به نمایندگی‌های خدمات پس از فروش گروه بهمن مراجعه کنید.

چراغ‌های هشدار

چراغ هشدار	چراغ هشدار / جزئیات / اقدامات
	چراغ هشدار نقص سیستم ترمز <ul style="list-style-type: none"> پایین بودن سطح روغن ترمز نقص سیستم ترمز ← بلافاصله خودرو را در مکانی امن پارک کرده و با نمایندگی‌های خدمات پس از فروش گروه بهمن تماس بگیرید. ادامه رانندگی در این حالت خطرناک است.
	چراغ هشدار نقص در فشار روغن موتور <ul style="list-style-type: none"> فشار پایین روغن موتور ← خودرو را در مکانی امن پارک کرده و موتور را خاموش نمایید. با نمایندگی‌های خدمات پس از فروش گروه بهمن تماس بگیرید.
	چراغ هشدار نقص شارژ <ul style="list-style-type: none"> نقص در ژنراتور ← خودرو را در مکانی امن پارک کرده و با نمایندگی‌های خدمات پس از فروش گروه بهمن تماس بگیرید.
	نقص در سیستم اگزوز / موتور <ul style="list-style-type: none"> سیستم کنترل موتور یا سیستم گاز اگزوز غیرعادی است ← خودرو را در مکانی امن پارک کرده و با نمایندگی‌های خدمات پس از فروش گروه بهمن تماس بگیرید.
	چراغ نقص سیستم خنک‌کننده <ul style="list-style-type: none"> دمای بالای مایع خنک‌کننده ← بلافاصله خودرو را در مکانی امن پارک کرده، موتور را خاموش نمایید و با نمایندگی‌های خدمات پس از فروش گروه بهمن تماس بگیرید.
	چراغ هشدار نقص کیسه هوا <ul style="list-style-type: none"> نقص سیستم کیسه هوا ← با نمایندگی‌های خدمات پس از فروش گروه بهمن تماس بگیرید.

چراغ هشدار / جزئیات / اقدامات	چراغ هشدار
<p>چراغ نشانگر باز ماندن درب</p> <ul style="list-style-type: none"> • نشانگر این است که یکی از چهار درب یا درب صندوق عقب بسته نشده است. ← بررسی کنید که همه درب‌ها و درب صندوق عقب بسته شده‌اند. 	
<p>چراغ هشدار IMMO</p> <ul style="list-style-type: none"> • نقص سیستم ایمولایزر موتور ← خودرو را در مکانی امن پارک کرده و با نمایندگی‌های خدمات پس از فروش گروه بهمن تماس بگیرید. 	
<p>چراغ هشدار نقص ABS</p> <ul style="list-style-type: none"> • نقص ABS ← خودرو را در مکانی امن پارک کرده و با نمایندگی‌های خدمات پس از فروش گروه بهمن تماس بگیرید. 	
<p>چراغ نشانگر ESP/TCS</p> <ul style="list-style-type: none"> • نقص ESP/TCS ← خودرو را در مکانی امن پارک کرده و با نمایندگی‌های خدمات پس از فروش گروه بهمن تماس بگیرید. 	
<p>چراغ هشدار کمربند ایمنی</p> <ul style="list-style-type: none"> • کمربند ایمنی راننده و/یا سرنشین جلو بسته نشده است ← راننده یا سرنشین جلو باید کمربند ایمنی خود را ببندند. 	
<p>چراغ هشدار پایین بودن سطح سوخت</p> <ul style="list-style-type: none"> • کافی نبودن سوخت باقی مانده ← مجدداً سوختگیری نمایید. 	
<p>چراغ هشدار نقص EPS</p> <ul style="list-style-type: none"> • چراغ EPS روشن می‌ماند و نشانگر نقص EPS است ← خودرو را در مکانی امن پارک کرده و با نمایندگی‌های خدمات پس از فروش گروه بهمن تماس بگیرید. • EPS چشمک می‌زند و نشانگر کالیبره نشدن EPS است. برای مثال سیستم EPS خاموش یا باتری تعویض شده است ← EPS را کالیبره کنید. (صفحه ۱۱-۷ را ببینید) 	

چراغ هشدار / جزئیات / اقدامات	چراغ هشدار
<p>چراغ هشدار نقص گیربکس*</p> <ul style="list-style-type: none"> نقص گیربکس اتوماتیک <p>← خودرو را در مکانی امن پارک کرده و با نمایندگی‌های خدمات پس از فروش گروه بهمن تماس بگیرید.</p>	

آژیر

- ◀ آژیر فرمان‌دهی به چپ/ راست هنگامی که چراغ راهنما روشن می‌شود و پس از خاموش شدن آن، متوقف می‌شود.
- ◀ چراغ هشدار ترمز دستی هنگامی که ترمز دستی درگیر است و سرعت بیش از ۵ km/h است، آژیر به‌طور مداوم بصدا درمی‌آید.
- ◀ آژیر هشدار کمربند ایمنی هنگامی که راننده یا سرنشین جلو کمربند ایمنی خود را نبسته باشند و سرعت بیش از ۲۵ km/h باشد، آژیر بصدا درمی‌آید.
- ◀ یادآور روشن بودن چراغ موقعیت اگر چراغ موقعیت هنوز روشن است و درب راننده باز و هم‌چنین سوئیچ در موقعیت LOCK یا ACC است آژیر به‌طور مداوم شنیده می‌شود و پس از اینکه درب بسته شد یا سوئیچ در موقعیت "ON" قرار گرفت آژیر متوقف می‌شود.
- ◀ چراغ هشدار باد لاستیک* زمانی که سنسور فشار باد لاستیک تشخیص دهد که فشار بسیار پایین است یا زمانی که TPMS دارای نقص باشد، آژیر یکبار بصدا درمی‌آید.
- ◀ رادار دنده عقب* هنگامی که سوئیچ در موقعیت "ON" است و اهرم تعویض دنده در موقعیت "R" است، هنگامی که رادار به مانع نزدیک می‌شود، سیستم عمل کرده و آژیر بصدا درمی‌آید.

■ اگر چراغ نشانگر حین رانندگی روشن شود

اگر چراغ نشانگر حین رانندگی روشن شود، هرچه سریعتر با نمایندگی‌های خدمات پس از فروش گروه بهمن تماس بگیرید.

■ سنسور تشخیص سرنشین جلو و چراغ هشدار کمربند ایمنی

- اگر بار یا وسایل را روی صندلی سرنشین جلو قرار دهید، حتی اگر سرنشینی در صندلی جلو نباشد، سنسور تشخیص سرنشین جلو ممکن است باعث روشن شدن چراغ هشدار شود.
- اگر روی صندلی بالشتک وجود دارد، ممکن است سنسور نتواند سرنشین را تشخیص دهد و چراغ هشدار به درستی عمل نکند.

■ آژیر

در بعضی موارد به خاطر بلند بودن صدا یا صدای زیاد سیستم صوتی، ممکن است صدای آژیر شنیده نشود.

■ در صورتی که چراغ هشدار سیستم ABS و سیستم ترمز روشن باقی می‌ماند

خودرو را در مکانی امن پارک کرده و با نمایندگی‌های خدمات پس از فروش گروه بهمن تماس بگیرید. در غیر این صورت، خودرو ممکن است حین ترمزگیری ناپایدار بوده و ABS دچار نقص شود و همچنین منجر به تصادف، صدمات جسمی جدی یا حتی مرگ شود.

■ فرایند کالیبره شدن EPS

- هنگامی که موتور استارت می‌خورد، غربلک فرمان را به سمت چپ بچرخانید و ۲-۱ ثانیه نگه دارید و سپس آن را به سمت راست بچرخانید و ۲-۱ ثانیه نگه دارید. نهایتاً آن را به طرف موقعیت مرکز بچرخانید.
- خودرو را در مسیری مستقیم به حرکت درآورید و با سرعتی حدود ۲۰ km/h حرکت کنید. هنگامی که چراغ نشانگر چشمک نمی‌زند و خاموش می‌شود نشانگر این است که EPS کالیبره شده است.
- اگر کالیبره شدن به دلیل وجود قرارداشتن در شرایط پیچیده ناموفق باشد، ۳۰۰ متر رانندگی کنید؛ اگر هنوز کالیبره شدن انجام نمی‌شود با نمایندگی‌های خدمات پس از فروش گروه بهمن تماس بگیرید.

لاستیک پنچر شده را پیاده کرده و با لاستیک زاپاس تعویض نمایید.

هشدار ⚠️

- هرگز با لاستیک پنچر شده رانندگی نکنید.
- هرگز با لاستیک پنچر به رانندگی ادامه ندهید.
- در صورت ادامه رانندگی در این شرایط، یا حتی برای مسافتی کوتاه ممکن است لاستیک و سایر قطعات آسیب دیده و باعث تصادف شوند.

- پیش از جک زدن زیر خودرو
- خودرو را روی سطحی مسطح و سفت پارک کنید.
- ترمز دستی را درگیر کنید.
- اهرم تعویض دنده را در موقعیت "P" (گیربکس اتوماتیک) یا "R" (گیربکس معمولی) قرار دهید.
- موتور را خاموش کنید.
- چراغ‌های هشدار خطر را خاموش کرده و مثلث هشدار را پشت خودرو قرار دهید.
- لاستیک زاپاس را درون جعبه ابزار راننده قرار دهید

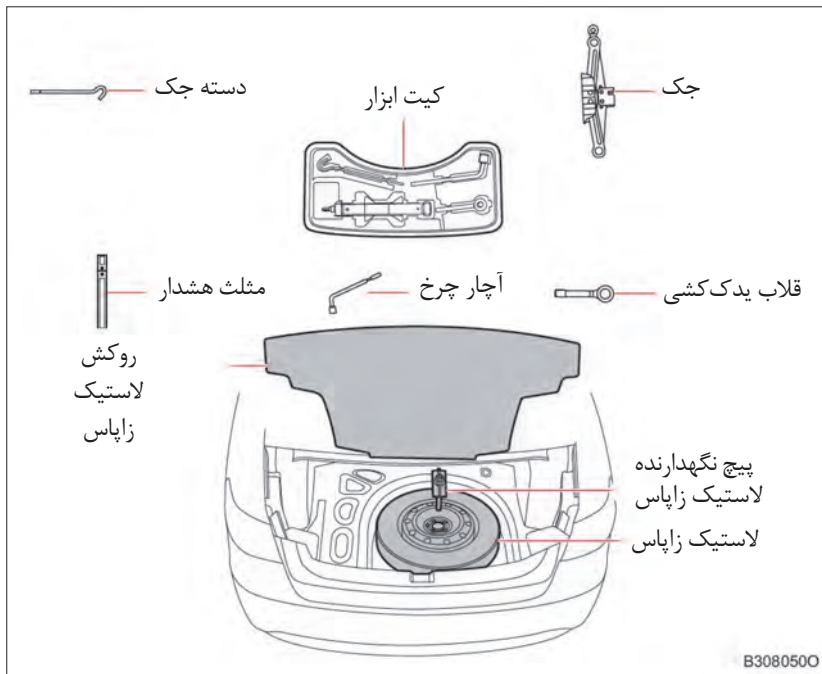

■ برچسب هشدار لاستیک زاپاس

لاستیک زاپاس، نسبت به سایر لاستیک‌ها کوچکتر است و تنها باید به صورت موقتی استفاده شود. هنگامی که لاستیک زاپاس برای استفاده نصب شده است، حین رانندگی مراقب باشید و هرچه سریعتر لاستیک زاپاس را تعویض نمایید.

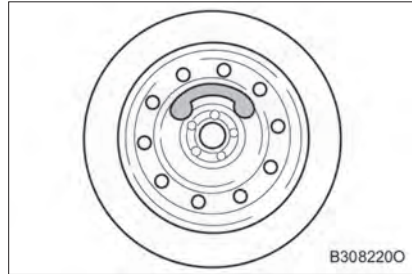

هشدار ⚠️

■ اقدامات احتیاطی حین رانندگی

- پس از نصب لاستیک زاپاس سایز کوچک، با سرعتی بالاتر از ۸۰ km/h رانندگی نکنید. از شتابگیری و دور زدن‌های ناگهانی، ترمزگیری اضطراری و تعویض دنده ناگهانی که موجب ترمز موتوری می‌شود خودداری نمایید.
- پس از نصب لاستیک زاپاس بلافاصله فشار باد لاستیک را اندازه بگیرید.
- به دلیل اینکه لاستیک زاپاس سایز کوچک تنها برای استفاده موقت است، لاستیک آسیب‌دیده را تعویض نموده یا لاستیکی با سایز مشابه جایگزین نمایید.
- فشار باد لاستیک‌ها و لاستیک زاپاس را حداقل ماهی یک‌بار کنترل کنید.

■ هنگام تعویض لاستیک مراحل بالا را دنبال نمایید.

در صورتی که تعویض لاستیک به‌طور نادرست صورت بگیرد بسیار خطرناک است. ممکن است خودرو از روی جک لغزیده و سبب صدمات جسمی جدی گردد.

■ میله جک

نباید هیچ‌کسی زیر خودرویی که جک زده شده قرار بگیرد، زیرا خطرناک است. همچنین سرنشینان، در هنگام استفاده از جک نباید داخل خودرو باشند زیرا ممکن است باعث لغزش خودرو شده و سبب آسیب‌های جدی شوند.

هشدار

■ استفاده از جک

استفاده نادرست از جک ممکن است باعث افتادن خودرو از روی جک شده و منجر به صدمات جدی یا مرگ شود.

- تنها دستورالعمل‌های این کتابچه برای استفاده از جک را به کار بگیرید.
- استفاده از جک به هر منظور دیگری غیر از آنچه در این کتاب گفته شده است، خطرناک می‌باشد زیرا ممکن است خودرو از روی جک بلغزد و سبب صدمات جدی یا مرگ شود. تنها از جک در موقعیت‌های توصیه شده در این کتابچه استفاده نمایید.
- تنها اجازه داده می‌شود که از جک در نقاط مشخص شده استفاده نمایید. هر چرخ دارای یک نقطه جک مشخص شده می‌باشد. جک را نباید در مناطق دیگر قرار دهید و نباید اجسام دیگری زیر یا روی جک قرار دهید.
- قرار دادن جک در مناطقی بجز مناطق مشخص شده یا قرار دادن اجسام روی یا زیر جک بسیار خطرناک است، زیرا ممکن است بدنه خودرو تغییر شکل داده یا باعث لغزیدن خودرو از روی جک شود و در نهایت منجر به تصادف یا صدمات جدی یا حتی مرگ شود.
- در صورتی که سطح زیر جک نرم باشد ممکن است خودرو بلغزد. بنابراین جک را روی سطحی سفت و محکم قرار دهید.
- از جک تنها برای تعویض یا نصب مجدد چرخ و زنجیر چرخ استفاده نمایید.
- از نصب محکم جک در نقاط مخصوص جک اطمینان حاصل نمایید.
- برای بلند کردن خودرو تنها از جک استفاده نکنید. از جک کارگاهی استفاده نمایید.
- از جک کارگاهی با مانع‌های پشتیبانی پلاستیکی استفاده نمایید. برای محافظت از خودرو از جک و جک کارگاهی در مناطق مشخص شده استفاده نمایید.
- زمانی که چرخ‌های جلو یا چرخ‌های عقب تنها به وسیله جک بلند شده‌اند، در هر دو طرف چرخ از مانع استفاده نمایید.
- هنگامی که چرخ‌های جلو بلند شده‌اند، ترمز دستی را رها کنید و مانع را پشت چرخ‌های عقب قرار دهید. هنگامی که چرخ‌های عقب بلند شده‌اند، مانع را جلوی چرخ‌های جلو قرار دهید.
- هنگامی که از جک برای پایین آوردن خودرو استفاده می‌کنید، ترمز دستی را رها کنید و جلوی چرخ‌های عقب مانع قرار دهید. اگر چرخ‌های عقب بلند شده‌اند، پشت چرخ‌های جلو مانع قرار دهید.
- از قرار دادن بدن یا قسمتی از بدن خود، زیر جک خودداری نمایید.
- اگر خودرو از روی جک بلغزد، ممکن است خطرناک بوده و سبب آسیب‌های جدی یا حتی مرگ شود.
- در صورت قرار داشتن خودرو روی جک از استارت زدن یا روشن نمودن خودرو خودداری نمایید.
- هنگامی که فردی درون خودرو است، خودرو را جک نکنید.
- در صورت قرار داشتن خودرو روی جک چیزی روی مانع یا زیر آن قرار ندهید.
- هنگام تعویض لاستیک، خودرو را تا ارتفاع مناسب جک بزنید.
- هنگام پایین آوردن خودرو مراقب باشید تا از صدمه زدن به افراد نزدیک به خودرو جلوگیری نمایید.

احتیاط 

برای جک زدن خودرو قرار دادن جک روی رکاب درب خودرو مجاز نمی‌باشد. جک را تنها باید در نقاط از پیش تعیین شده قرار دهید؛ در غیر این صورت ممکن است سبب آسیب شود.

پیاده‌سازی لاستیک زاپاس و جک

روکش لاستیک زاپاس را باز و پیاده نمایید.

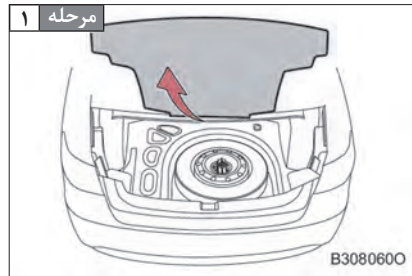

جعبه ابزار و جک را بیرون آورید.

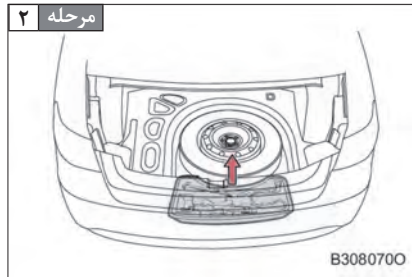

پیچ نگهدارنده لاستیک زاپاس را جدا نمایید و لاستیک زاپاس را بیرون بکشید.

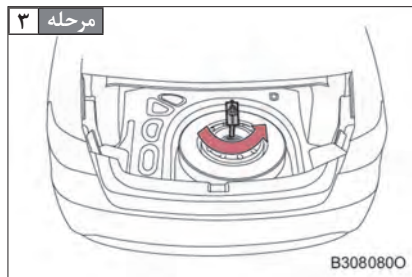

هشدار ⚠️

■ هنگام قرار دادن لاستیک زاپاس در مکان خود از گیر کردن انگشت یا سایر قسمت‌های بدن خود بین لاستیک زاپاس و بدنه خودداری نمایید.

تعویض لاستیک پنچر شده

جلوی لاستیک‌ها بلوک مانع قرار دهید.

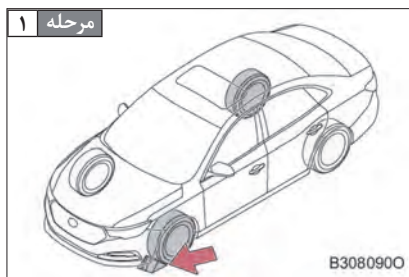

موقعیت بلوک مانع	لاستیک پنچر شده	
پشت لاستیک عقب سمت راست	چپ	چرخ جلو
پشت لاستیک عقب سمت چپ	راست	
جلوی لاستیک جلو سمت راست	چپ	چرخ عقب
جلوی لاستیک جلو سمت چپ	راست	

به همان ترتیبی که در شکل نشان داده شده است به آرامی پیچ‌های چرخ را شل کنید (یک دور).

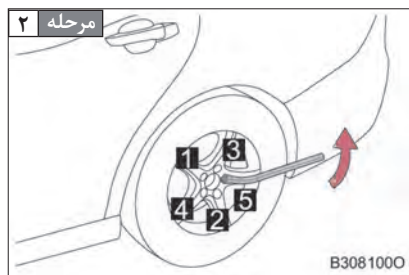

قسمت "1" را با دست بچرخانید تا شکاف با قسمت جک شده خودرو تماس پیدا کند.

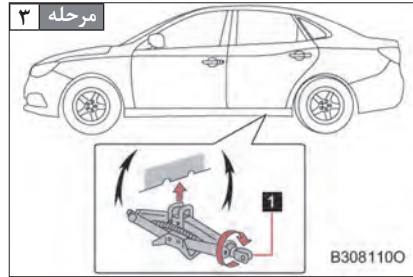

موقعیت جک را با دندان‌های قسمت "1" همراهتا نمایید تا شکاف و انتهای صفحه "2" روی سطح صاف قرار بگیرند. در این حالت انتهای صفحه "2" باید به‌طور عمودی زیر نقطه "1" قرار بگیرد.

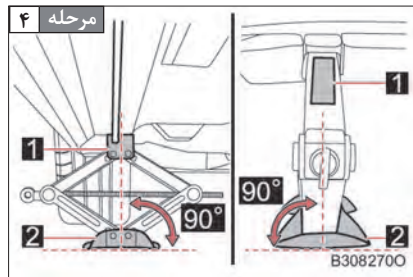

دسته جک را درون سوراخ چرخ قرار دهید. دسته جک را بچرخانید تا خودرو بلند شود و چرخ از زمین فاصله بگیرد.

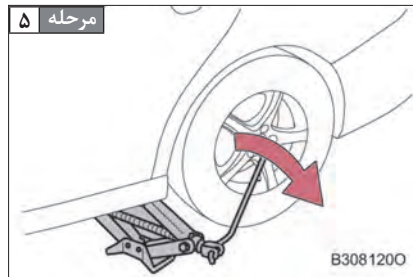

همه پیچ‌های چرخ را باز کنید و سپس چرخ را پیاده نمایید.

چرخ را روی زمین به‌صورتی که رو به بالا باشد، قرار دهید تا از خراشیدگی سطح آن جلوگیری شود.



هشدار **تعووض لاستیک پنچر شده**

- بلافاصله پس از رانندگی محدوده اطراف چرخ و ترمز را لمس نکنید.
- محدوده اطراف چرخ یا ترمز را بلافاصله پس از رانندگی لمس نکنید. لمس این محدوده‌ها با دست، پا یا سایر بدن ممکن است باعث سوختگی شود.
- عدم رعایت موارد زیر ممکن است سبب شل شدن پیچ‌ها و جدا شدن لاستیک و در نتیجه باعث صدمات جدی یا مرگ شود.
- پس از تعویض چرخ، پیچ‌های چرخ را تا گشتاور مناسب سفت نمایید.
- به سطح چرخ آسیب نزنید، زیرا ممکن است باعث جدا شدن لاستیک حین رانندگی شود.
- حین نصب تنها از پیچ‌های استاندارد مجاز توصیه شده چرخ استفاده نمایید.
- در صورتی که هرگونه ترک خوردگی و تغییر شکلی در سوراخ پیچ یا چرخ وجود داشته باشد می‌توانید با نمایندگی‌های خدمات پس از فروش گروه بهمن برای بررسی خودرو تماس بگیرید.
- اطمینان حاصل نمایید که پیچ‌ها به‌طور محکم و صحیح سفت شده‌اند.
- سفت نشدن صحیح پیچ‌ها یا شل شدن آنها بسیار خطرناک است. ممکن است چرخ‌ها شل شده یا بیفتند. این امر می‌تواند باعث از دست دادن کنترل خودرو و سبب صدمات جدی شود.
- روی پیچ‌های چرخ، روغن یا گریس نزنید.
- روغن یا گریس ممکن است باعث سفت شدن بیش از حد شده و باعث آسیب شود. علاوه بر این روغن یا گریس ممکن است باعث شل شدن پیچ‌ها و جدا شدن چرخ و تصادف شود. روغن و گریس روی پیچ‌ها را تمیز کنید.

نصب لاستیک زاپاس

هرگونه کثیفی یا مواد خارجی را از روی سطح چرخ تمیز نمایید.

در صورت وجود هرگونه مواد خارجی روی سطح چرخ ممکن است حین رانندگی پیچ‌ها شل شده و باعث جدا شدن چرخ شود.



چرخ را نصب کنید و پیچ‌ها را سفت نمایید.

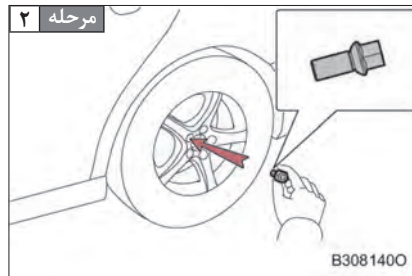

خودرو را پایین آورید.

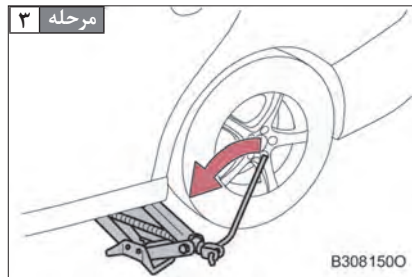

پیچ‌های چرخ را به ترتیب نشان داده شده سفت نمایید.

گشتاور سفت کردن:
120 ± 10 N.m

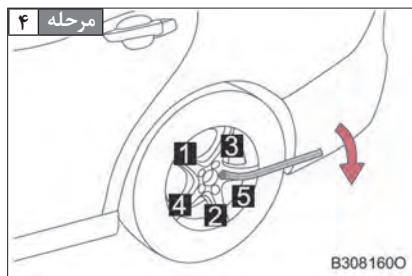

مرحله ۵ لاستیک پنچر و جک و ابزار را بردارید.

هشدار 

■ **هنگام نصب لاستیک**

لاستیک معمولی را همانند روش نصب لاستیک زاپاس، نصب نمایید.
پس از نصب لاستیک و رانندگی پیچ‌های چرخ را براساس گشتاور استاندارد سفت نمایید.

■ **پس از استفاده از ابزار و جک**

پیش از رانندگی، اطمینان حاصل نمایید که همه ابزارها و جک در مکان خود به‌طور محکم قرار گرفته‌اند تا از صدمات جسمی حین تصادف یا ترمزگیری اضطراری جلوگیری شود.

■ **حین استفاده از لاستیک زاپاس سایز کوچک**

لاستیک زاپاس سایز کوچک باید به‌طور موقت استفاده شود و حداقل سرعت خودرو نباید بیش از ۸۰ km/h باشد. از شتابگیری ناگهانی، دور زدن، ترمز اضطراری و تعویض دنده که سبب ترمز موتوری می‌شود، جلوگیری کنید.

در حالی که با انجام روش های درست استارت زدن، موتور روشن نمی شود، علت های زیر را در نظر داشته باشید (صفحه ۱۴-۴ را ببینید).

- حتی در صورت عملکرد عادی استارت، موتور روشن نمی شود.
 - ممکن است به خاطر یکی از دلایل زیر باشد:
 - سوخت کافی در باک وجود ندارد.
 - سوخت اضافه کنید.
 - ممکن است روغن موتور سرریز کرده باشد.
 - استارت با سرعت پایین می چرخد، چراغ داخل و چراغ جلو کم نور هستند، بوق کار نمی کند یا صدای کمی دارد.
 - این مشکلات ممکن است به دلیل یکی از شرایط زیر باشد:
 - شارژ باتری کم است. (صفحه ۲۴-۷ را ببینید)
 - کانکتور ترمینال باتری شل یا خورده شده است.
 - استارت کار نمی کند.
 - نقص الکتریکی (مثل اتصال کوتاه) ممکن است باعث نقص در سیستم استارت موتور شود.
 - سیستم IMMO موتور خراب شده است. (صفحه ۳۱-۱ را ببینید)
 - استارت کار نمی کند. چراغ داخل و چراغ های جلو روشن نمی شوند و بوق کار نمی کند.
 - ممکن است دلیل یکی از موارد زیر باشد:
 - ترمینال (قطب) باتری جدا شده است.
 - باتری تمام شده است.
- اگر قادر به برطرف کردن مشکل نیستید یا روش نگهداری و تعمیر مبهم است با نمایندگی های خدمات پس از فروش گروه بهمن تماس بگیرید.

در صورتی که دنده از موقعیت P خارج نمی‌شود (خودروهای دارای گیربکس اتوماتیک)

در صورتی که پس از فشار دادن پدال ترمز، دنده تغییر نمی‌یابد، ممکن است قفل اهرم تعویض دنده (ابزاری برای جلوگیری از عملکرد تصادفی اهرم تعویض دنده) خراب شده باشد. لذا برای بررسی خودرو با نمایندگی‌های خدمات پس از فروش گروه بهمن برای بررسی تماس بگیرید.
اقدامات زیر را می‌توان به‌عنوان اقدامات اضطراری برای اطمینان از تعویض دنده در نظر گرفت.

مرحله ۱ ترمز دستی را درگیر نمایید.

مرحله ۲ سوئیچ را در موقعیت "ON" قرار دهید.

مرحله ۳ پدال ترمز را فشار دهید.

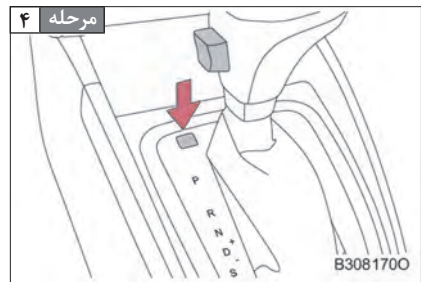

روکش دکمه باز کردن اضطراری را با پیچ‌گوشتی باز کنید، پیچ‌گوشتی را داخل سوراخ قرار داده و دکمه را فشار دهید تا تعویض دنده صورت بگیرد.

در صورت گم یا دزدیده شدن کلید خودرو، کلیدهای باقی‌مانده را هرچه سریعتر به نمایندگی‌های خدمات پس از فروش گروه بهمن مراجعه شود. پس از ساختن کلیدهای جدید، کلیدهای گم یا دزدیده شده غیرفعال می‌شوند. هرگونه تغییر غیرمجاز یا استفاده از قطعات یدکی غیراصلی باعث ایجاد اشکال در عملکرد سیستم می‌شود.

۷-۲. اقدامات در مواقع اضطراری هنگامی که باتری خودرو خالی شده است

زمانی که باتری خالی شده است، براساس مراحل زیر موتور را استارت بزنید. همچنین می‌توانید برای مراحل تعمیر و نگهداری با نمایندگی‌های خدمات پس از فروش گروه بهمن تماس بگیرید. در صورتی که کابل کمکی و خودروی ۱۲ ولتی دیگری وجود دارد، می‌توانید با روش زیر خودروی خود را استارت بزنید.

مرحله ۱ روکش باتری مثبت را باز کنید.

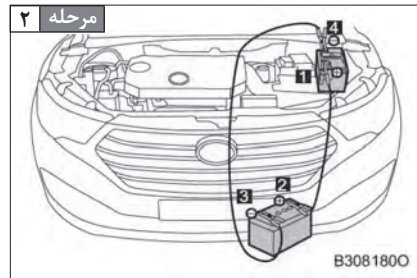

باتری کمکی را متصل نمایید.

- ۱** قطب مثبت باتری (+) را به خودروی خود متصل نمایید.
- ۲** قطب مثبت باتری (+) را به خودروی کمکی متصل نمایید.
- ۳** قطب منفی باتری (-) را به خودروی کمکی متصل نمایید.
- ۴** قطب منفی باتری (-) را به خودروی خود متصل نمایید. (یا به قطعه‌ای فلزی به بدنه موتور متصل نمایید).

مرحله ۳ موتور خودروی کمکی را استارت بزنید. به آرامی دور موتور را افزایش دهید و حدود ۵ دقیقه اجازه دهید موتور در همین دور کار کند. ممکن است باتری شارژ شود.

مرحله ۴ موتور خودروی کمکی را روشن نگه دارید. سوئیچ خودروی خود را در موقعیت "ON" قرار دهید و سپس موتور را استارت بزنید.

مرحله ۵ زمانی که موتور استارت خورد، کابل کمکی را به روش عکس نصب کردن جدا نمایید.

هنگامی که موتور استارت خورد، می‌توانید برای بررسی به نمایندگی‌های خدمات پس از فروش گروه بهمن مراجعه نمایید.

■ روشن شدن موتور پس از خالی شدن باتری

با هل دادن موتور روشن نمی‌شود.

■ جلوگیری از خالی شدن باتری

- چراغ جلو و سیستم صوتی را پس از توقف موتور، خاموش کنید.
- هنگامی که برای مدت طولانی خودرو با سرعت پایینی حرکت می‌کند (مثلاً در ترافیک)، تجهیزات الکتریکی غیرضروری را خاموش کنید.

■ شارژ باتری

به دلیل خالی شدن شارژ و تأثیر تجهیزات الکتریکی حتی زمانی که مورد استفاده قرار نمی‌گیرند، ممکن است بتدریج شارژ باتری خالی شود. در صورتی که خودرو برای مدت طولانی مورد استفاده قرار نمی‌گیرد، ممکن است باتری خالی شده و موتور قادر به روشن شدن نباشد. (باتری ممکن است حین رانندگی به‌طور اتوماتیک شارژ شود).

⚠ هشدار

به منظور اطمینان از ایمنی و عملکرد صحیح باتری، لطفاً پیش از استارت یا بررسی باتری اقدامات زیر را با دقت انجام دهید.

■ جلوگیری از انفجار یا آتش‌سوزی باتری

ممکن است باتری گاز قابل اشتعال آزاد نماید؛ به منظور جلوگیری از احتراق این گاز، اقدامات زیر را انجام دهید:

- اطمینان حاصل نمایید که کابل کمکی به قطب صحیح متصل شده است و با قطب دیگری به‌طور تصادفی تماسی ندارد.
- هرگز اجازه ندهید انتهای کابل کمکی قطب "+" با سایر قسمت‌ها یا سطوح فلزی مثل قسمت‌های فلزی بدون رنگ تماس پیدا کند.
- هرگز اجازه ندهید قلاب + و - کابل کمکی با هم اتصال پیدا نمایند.
- نزدیک باتری از روشن کردن سیگار، فندک، کبریت یا جرقه خودداری نمایید.
- کابل منفی را به نقطه مناسب به دور از باتری متصل نمایید.
- اتصال انتهای دوم کابل با قطب منفی (-) باتری خالی از شارژ خطرناک است. جرقه می‌تواند باعث انفجار و صدمات جدی شود.

■ پیشگیری‌های مربوط به باتری

- باتری حاوی الکترولیت سمی و خورنده است. بنابراین هنگام دفع باتری موارد زیر را در نظر بگیرید:
- هنگام استفاده از باتری از عینک ایمنی استفاده نمایید و از تماس هرگونه الکترولیت با پوست، چشمان، لباس و بدنه خودرو جلوگیری نمایید.
- روی باتری خم نشوید.
- در صورت تماس الکترولیت با پوست یا چشم‌ها، بلافاصله با مقدار زیادی آب بشویید و به پزشک مراجعه نمایید. پیش از مراجعه به پزشک محدوده تماس را با پارچه یا اسفنج خیس بشوید.
- پس از دفع باتری، قطب‌ها یا سایر قطعات مربوط به باتری، دست‌ها را بشویید.
- اجازه ندهید کودکان باتری را لمس کنند.
- هنگام اتصال کابل کمکی از قطعات متحرک دور بمانید.
- اتصال کابل کمکی به قطعات متحرک بسیار خطرناک است (فن الکتریکی، تسمه یا اطراف آن‌ها). هنگام روشن کردن موتور، ممکن است کابل گیر کرده و سبب آسیب‌های جدی شود.

احتیاط 

■ **جلوگیری از آسیب دیدگی خودرو**

برای روشن کردن خودرو آن را هل ندهید. ممکن است سه راهه مبدل کاتالیست بیش از حد داغ شده و صدمه ببیند.

■ **هنگام استفاده از کابل کمکی**

- هنگام اتصال یا جدا کردن کابل کمکی، از درگیر شدن کابل با فن خنک کننده یا تسمه موتور، جلوگیری کنید.
- تنها از تجهیزات ۱۲ ولتی می توانید استفاده نمایید. در غیر این صورت ممکن است استارتر ۱۲ ولتی، سیستم جرقه زنی و سایر تجهیزات الکتریکی صدمه ببینند.

۷-۲. اقدامات در مواقع اضطراری هنگامی که موتور بیش از حد داغ شده است

- تحت شرایط زیر ممکن است خودرو در شرایط دمای بالا قرار داشته باشد.
- آژیر بالا بودن دمای بالای مایع خنک‌کننده اعلام شود یا افت توان مشاهده شود.
 - از زیر درب موتور، بخار خارج شود.
 - اقدامات لازم در این مواقع

مرحله ۱ خودرو را در مکانی امن متوقف نموده و سیستم کولر را خاموش نمایید.

مرحله ۲ ● احتمال خروج بخار از زیر درب موتور را چک نمایید.

در این صورت:

موتور را خاموش کرده، پس از اینکه بخار از بین رفت، درب موتور را باز کنید و موتور را مجدداً استارت بزنید.

در غیر این صورت:

در حالی که موتور روشن است درب موتور را با دقت باز نمایید.

مرحله ۳ چک نمایید که آیا فن خنک‌کننده در حال کار کردن است یا خیر.

در صورت فعال بودن:

منتظر بمانید تا دمای مایع خنک‌کننده کاهش یابد. (دمای مایع خنک‌کننده در جلو داشبورد نمایش داده می‌شود) و موتور متوقف شود.

در صورت فعال نبودن:

موتور را متوقف نموده و با نمایندگی‌های خدمات پس از فروش گروه بهمن تماس بگیرید.

پس از اینکه موتور به‌طور کامل خنک شد، سطح مایع خنک‌کننده را بررسی نمایید، و سپس رادیاتور را از نظر نشتی بررسی نمایید.

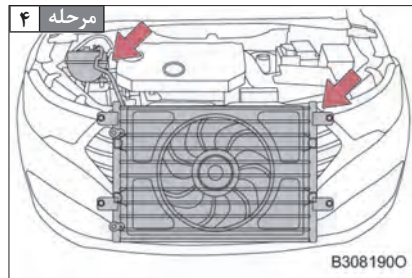

در صورت لزوم مایع خنک‌کننده اضافه کنید. (صفحه ۲۱-۶ را ببینید)
زمانی که در مواقع اضطراری مایع خنک‌کننده وجود ندارد، با نمایندگی‌های خدمات پس از فروش گروه بهمن تماس بگیرید.

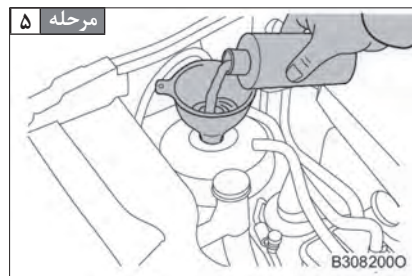

هشدار **■ حین بررسی درب موتور**

اقدامات زیر را در نظر بگیرید.

- در غیر این صورت ممکن است سبب آسیب‌های جدی شود (مثل سوختگی).
 - زمانی که بخار از زیر درب موتور خارج می‌شود، پیش از ناپدید شدن بخار، درب موتور را باز نکنید. محفظه موتور ممکن است بسیار داغ باشد.
 - دست‌ها و لباس‌ها (به‌خصوص کراوات، شال و ...) را دور از فن و تسمه نگه دارید.
 - زمانی که رادیاتور و موتور گرم هستند درب مخزن مایع خنک‌کننده را شل نکنید.
 - ممکن است بخار و مایع داغ خارج شود.
 - پیش از هرگونه عملیات در نزدیکی فن خنک‌کننده، سوئیچ را در موقعیت "LOCK" قرار دهید و اطمینان حاصل نمایید که فن کار نمی‌کند.
- هنگامی که فن الکتریکی در حال عملکرد است، کار در نزدیکی آن بسیار خطرناک است. به دلیل اینکه دمای محفظه موتور خیلی بالاست و ممکن است فن کار کند و به‌طور ناگهانی شما را به طرف پایین کشانده و سبب آسیب‌های جدی شود.

احتیاط **■ هنگام اضافه کردن مایع خنک‌کننده موتور**

پس از سرد شدن کامل موتور، مایع را به‌طور آهسته اضافه کنید. اضافه کردن مایع خنک‌کننده سرد به‌طور سریع زمانی که موتور داغ است، باعث آسیب به موتور می‌شود.

■ جلوگیری از آسیب زدن به سیستم خنک‌کننده

پیشگیری‌های زیر را در نظر بگیرید:

- از ورود مواد خارجی (مثل خاک یا گرد و غبار) به درون مایع خنک‌کننده خودداری نمایید.
- از اضافه کردن مواد افزودنی به مایع خنک‌کننده، خودداری نمایید.

در صورتی که چرخ‌ها هرز می‌گردند یا خودرو در گل یا برف گیر کرده است، اقدامات زیر را انجام دهید.

مرحله ۱ موتور را خاموش کنید. ترمز دستی را درگیر کرده و دنده را در موقعیت P (گیربکس اتوماتیک) یا N (گیربکس معمولی) قرار دهید.

مرحله ۲ گل و برف یا خاک اطراف لاستیک درگیر شده را تمیز کنید.

مرحله ۳ بلوک، سنگ یا سایر اجسام را پشت لاستیک قرار دهید تا کشش لاستیک را افزایش دهید.

مرحله ۴ مجدداً موتور را استارت بزنید.

مرحله ۵ دنده را در موقعیت D یا R (گیربکس اتوماتیک)، 1 یا R (گیربکس معمولی) قرار دهید و ترمز دستی را آزاد کنید. سپس پدال گاز را کاملاً فشار دهید تا خودرو بیرون بیاید.

■ بکسل کردن اضطراری

- هنگامی که خودرو گیر افتاده است یا قادر به حرکت نمی‌باشد، کابل یا زنجیر یدک‌کشی را به قلاب یدک‌کشی خودرو متصل نمایید.
- به بخش "هنگامی که خودرو بکسل شده است" در این فصل مراجعه نمایید.
- یدک‌کشی سایر خودروها توسط این خودرو توصیه نمی‌شود.

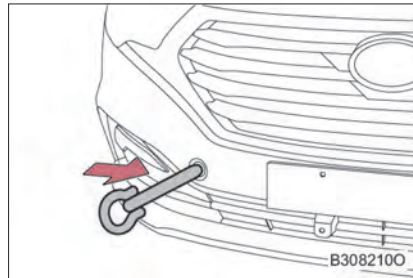

⚠ هشدار

■ هنگامی که تلاش می‌کنید خودرو را بیرون بکشید

با حرکت به طرف جلو و عقب خودرو را بیرون بکشید، اطمینان حاصل نمایید که محدوده اطراف باز و مانعی وجود ندارد تا از برخورد خودرو به سایر خودروها و افراد جلوگیری شود. ممکن است حین آزاد شدن خودرو به‌طور ناگهانی به طرف جلو یا عقب پرتاب شود، لذا مراقب باشید.

■ عملکرد با اهرم تعویض دنده

حین تعویض دنده به‌طور ناگهانی پدال گاز را فشار ندهید. در غیر این صورت ممکن است خودرو به‌طور ناگهانی شتاب گرفته و سبب تصادف‌های جدی شود.

احتیاط 

- از آسیب زدن به گیربکس و سایر قطعات جلوگیری نمایید.
- اجازه ندهید چرخ‌های جلو هرز بگردند یا به شدت پدال گاز را فشار ندهید.
- اگر پس از انجام این روش‌ها قادر به بیرون کشیدن خودرو نیستید، از مراکز یدک‌کشی کمک بخواهید.

در صورت رانندگی در جاده‌های آب‌گرفته و زمانی که آب به‌طور ناگهانی وارد خودرو شود، با نمایندگی‌های خدمات پس از فروش گروه بهمن تماس بگیرید تا موارد زیر را بررسی نمایند:

- کارایی ترمز را بررسی نمایید.
- سطح ترمز و کیفیت موتور، گیربکس و دیفرانسیل را بررسی نمایید (در صورتی که روغن با آب مخلوط شده است باید تعویض گردد).
- روغنکاری پلوس، بلبرینگ‌ها، کانکتورها و غیره را بررسی نمایید.

وقتی خودرو در آب فرو می‌رود، موتور خاموش می‌شود (متوقف می‌شود). پس از توقف موتور، آن را روشن نکنید در غیر این صورت موتور آسیب خواهد دید.



در صورتی که حین رانندگی لاستیک ترکید، خونسردی خودتان را حفظ کنید. غربیلک فرمان را نگه دارید و به آرامی پدال ترمز را فشار دهید تا سرعت خودرو کم شود. ترمزگیری ناگهانی یا چرخاندن غربیلک فرمان ممکن است باعث غیرقابل کنترل شدن خودرو شود.

در شرایط زیر ممکن است لاستیک ترکیده باشد:

- غربیلک فرمان می‌لرزد.
- خودرو به‌طور غیرعادی می‌لرزد.
- خودرو به‌طور غیرعادی به یک طرف کشیده می‌شود.

هنگامی که لاستیک ترکیده است، رانندگی نکنید. زیرا در این حالت رانندگی خطرناک بوده و ممکن است سبب تصادف شود. علاوه بر این ممکن است به لاستیک، رینگ، سیستم تعلیق و بدنه آسیب بزند. باید بلافاصله لاستیک زاپاس را جایگزین نمایید.



خونسردی خود را حفظ کرده و مراحل زیر را دنبال نمایید:

سعی شود از برخورد خودرو به موانع دیگر خودداری شود.

خودرو را به مکانی امن برده و دور از ترافیک پارک کنید، سپس موتور را خاموش کنید.



در صورت بروز صدمات جدی اقدامات اضطراری را برای درمان انجام دهید.

پیش از رسیدن پزشک و آمبولانس اقدامات اضطراری را انجام دهید. در صورتی که سر شما صدمه دیده است موقعیت خود را حفظ کنید؛ در صورتی که تصادف دوم رخ داده است، به مکانی امن بروید.



با پلیس تماس بگیرید.



مسئولیت‌ها را مشخص نمایید و مدارک را ثبت کنید (نام، آدرس و شماره تلفن).

مرحله ۴

مشخصات خودرو



- ۸-۱. مشخصات خودرو ۸-۲
اطلاعات مربوط به نگهداری و مراقبت
- ۸-۲ (سوخت، روغن و غیره) ۸-۲
- ۸-۱۳ اطلاعات سوخت ۸-۱۳

۸-۱. مشخصات خودرو
اطلاعات مربوط به نگهداری و مراقبت (سوخت، روغن و غیره)

ابعاد

کد مدل: CA7162

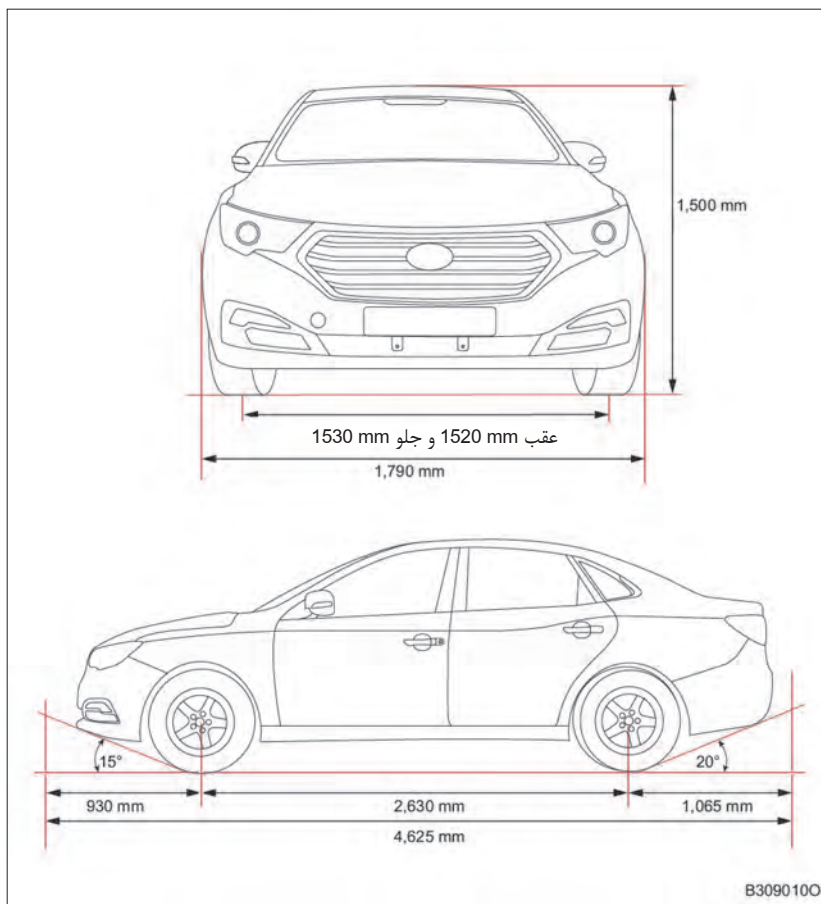

4625 mm	طول کلی	
1790 mm	عرض کلی	
1500 mm	ارتفاع کلی	
930 mm	سیستم تعلیق جلو	
1065 mm	سیستم تعلیق عقب	
2630 mm	فاصله چرخ‌های جلو و عقب	
1530 mm	جلو	عرض محور
1520 mm	عقب	
15°	زاویه تقریب از سمت جلو (شیب‌پذیری)	
20°	زاویه خروج از سمت عقب (شیب‌پذیری)	

صندلی‌ها

5	صندلی‌ها
---	----------

وزن

◀ کد مدل: CA7162

1230 kg	وزن خالص	
1680 kg	حداکثر وزن مجاز	
832 kg	جلو	ظرفیت محور
848 kg	عقب	

◀ کد مدل: CA7162A

1270 kg	وزن خالص	
1270 kg	حداکثر وزن مجاز	
851 kg	جلو	ظرفیت محور
869 kg	عقب	

◀ کد مدل: CA7162K

وزن خالص	1245 kg	
حداکثر وزن مجاز	1695 kg	
ظرفیت محور	جلو	839 kg
	عقب	856 kg

استاندارد گازهای آلاینده

◀ کد مدل: CA7162K, CA7162A, CA7162

استاندارد حفظ محیط زیست	Euro 5
-------------------------	--------

مصرف سوخت در شرایط آزمایشی مجاز

کد مدل	CA7162
مصرف ترکیبی سوخت (L/100 km)	6.4

عملکرد خودرو

◀ موتور بنزینی CA4GB16 EFI

حداکثر توان / سرعت	80 kW/5,500 rpm	
حداکثر گشتاور / سرعت	155 N.m/3,600 rpm	
حداکثر توانایی شروع به حرکت روی تپه	≥ 30%	
حداکثر سرعت طراحی شده	CA7162	180 km/h
	CA7162A	175 km/h
	CA7162K	180 km/h

زوایای فرمان در چرخ جلو (وزن ناخالص خودرو)^{*1}

کمبر چرخ جلو	$10' \pm 27'$ ، تفاوت بین چرخ راست و چپ: $30' \pm$
زاویه کینگ پین کستر	$30' \pm 7^\circ 4'$
زاویه کینگ پین	$9' 14^\circ$
توی-این چرخ جلو	$P = 4' \pm 5'$, $2 \beta = 8' \pm 10'$
زاویه چرخش چرخ	داخل: 39° ، بیرون: $32^\circ 34'$
ارتفاع خودرو	$384.7 \pm 10 \text{ mm}$

- *1: مخزن پر از سوخت می‌باشد. مایع خنک‌کننده و روانکار در سطح مطلوب قرار دارند. لاستیک زاپاس و ابزار در مکان در نظر گرفته شده قرار دارند.
- *2: ارتفاع از مرکز چرخ تا لبه گل گیر.

زوایای فرمان در چرخ عقب (وزن خالص خودرو)^{*1}

کمبر چرخ عقب	$10' \pm 1^\circ 28'$ ، تفاوت بین چرخ راست و چپ: $30' \pm$
توی-این چرخ عقب	$P = 9' \pm 10'$, $2 \beta = 18' \pm 20'$
ارتفاع خودرو	$387.1 \pm 10 \text{ mm}$

- *1: مخزن سوخت پر می‌باشد. مایع خنک‌کننده و روانکار در سطح مطلوب قرار دارند. لاستیک زاپاس و ابزار در مکان در نظر گرفته شده قرار دارند.
- *2: ارتفاع از مرکز چرخ تا لبه گل گیر.

سیستم تعلیق

سیستم تعلیق مستقل مک فرسون	نوع		سیستم تعلیق جلو
فنر لول	نوع فنر		
کمک فنر دوپل پنیوماتیک هیدرولیک	نوع کمک فنر		
میل موج گیر	نوع	میل موج گیر	
23 mm	قطر		
بازوی دوپل سیستم تعلیق عقب	نوع		سیستم تعلیق عقب
فنر لول	نوع فنر		
کمک فنر دوپل پنیوماتیک هیدرولیک	نوع کمک فنر		
میل موج گیر	نوع	میل موج گیر	
17 mm	قطر		

شرایط فنی آب بندی خودروی جدید

آب بندی خودروی جدید ۱۵۰۰ کیلومتر است؛ دور موتور نباید بیش از ۳/۴ باشد. زمانی که مسافت کمتر از ۱۰۰۰ کیلومتر است، باشد ممکن است براساس شرایط هنگامی که مسافت پیموده شده ۱۵۰۰ ~ ۱۰۰۰ کیلومتر باشد، ممکن است به دور نامی افزایش یابد.

شناسایی خودرو

■ شماره پلاک خودرو

همان طور که در شکل نشان داده شده است، شماره پلاک خودرو در صفحه سمت راست مخزن آب یا روی ستون مرکزی سمت راست وجود دارد. شماره پلاک محتوای موارد زیر است: شماره تایید نوع، بار مجاز، وزن کل خودرو، حداکثر بار مجاز روی اکسل جلو، حداکثر بار مجاز روی اکسل عقب، سال تولید سیستم، تیپ خودرو، موتور، شماره اتاق، ظرفیت سرنشین، رنگ می باشد.

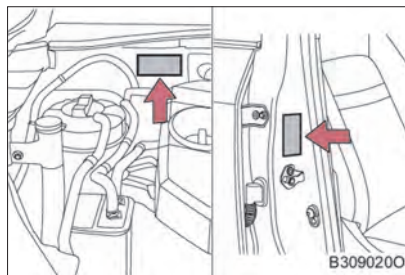

■ شماره شناسایی خودرو

شماره شناسایی خودرو (VIN) شماره قانونی و شماره شناسایی اصلی خودرو است که برای ثبت نام مالک استفاده شده است.

◀ سمت چپ بالای جلو داشبورد

در گوشه شیشه جلو روی قسمت چپ جلو داشبورد واقع شده است.

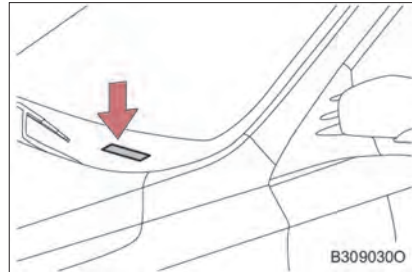

◀ زیر صندلی سرنشین جلو

روی کف خودرو جلوی صندلی سرنشین حک شده است.



■ مدل موتور و شماره سریال

همان طور که در شکل نشان داده شده است، روی بدنه سیلندر موتور در سمت چپ برچسبی وجود دارد که شماره شناسایی موتور روی آن نوشته شده است.

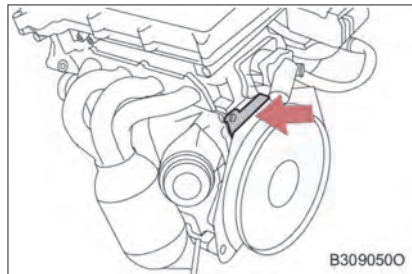

موتور

مدل	CA4GB16
نوع	چهار سیلندر، خطی، خنک‌شونده توسط آب، دو میل سوپاپ رو، ۱۶ سوپاپ، مجهز به سیستم VCT. پاشش الکترونیکی چند نقطه‌ای سوخت
قطر سیلندر و کورس پیستون	76.5 × 86.9 mm
حجم موتور	1.598 L

سوخت

نوع سوخت	بنزین بدون سرب
شماره اکتان	یورو ۵ (اکتان ۹۳ به بالا)
ظرفیت مخزن سوخت (مرجع)	50 L

سیستم روانکاری

تعبیه روغن (به همراه تعبیه فیلتر روغن)		4.6 L
درجه کیفیت روغن		SM یا بالاتر
درجه ویسکوزیته روغن	دمای محیط	شماره ویسکوزیته انتخابی براساس دمای محیط
5W-40	30°C ~ 40°C (روغن برای همه فصول)	
0W-40	35°C ~ 40°C (برای استفاده در مناطق به شدت سرد در زمستان)	

توجه: توصیه می‌شود از روغن مخصوص توصیه شده (1009100-26L) استفاده شود زیرا استفاده از سایر روغن‌ها می‌تواند باعث صدمه به موتور شود.

سیستم خنک کننده

ظرفیت	6 ± 0.3 L
نوع خنک کننده	Q/CAM-192

سیستم جرقه زنی

نوع شمع	FR7HE2
فاصله بین دو الکتروودشمع	0.9 mm

سیستم الکتریکی

◀ مدل: CA7162K

باتری	باتری نیازی به تعمیر و نگهداری ندارد 12V,70Ah-AGM
-------	---

◀ مدل: CA7162A, CA7162

باتری	باتری نیازی به تعمیر و نگهداری ندارد 12V,51Ah-AGM
-------	---

گیربکس اتوماتیک

ظرفیت روغن گیربکس	6.4 L
نوع روغن گیربکس	JWS-3309

⚠ احتیاط

- روغن گیربکس اتوماتیک
- استفاده از روغن های غیرمجاز باعث بروز اشکال در گیربکس می شود.
- تنها در صورت لزوم روغن گیربکس اتوماتیک را تعویض نمایید.

گیربکس معمولی

1.8 L	ظرفیت روغن گیربکس
GL-4 75W/85	نوع روغن گیربکس

ترمز

1-6 mm	لقی آزاد پدال
131 mm	حرکت پدال ترمز
0.635 - 0.685 L	ظرفیت روغن ترمز
DOT4	نوع روغن ترمز

مصرف سوخت در شرایط آزمایشی مجاز

جلو ◀

13.7 mm	ضخامت استاندارد	ضخامت لنت ترمز
2 mm	حداقل ضخامت	
22 mm	ضخامت استاندارد	ضخامت دیسک ترمز
19 mm	حداقل ضخامت	

احتیاط ⚠

هنگامی که لنت ترمز فرسوده شده باشد و حداقل ضخامت را داشته باشد آژیر هشدار شنیده می شود که نشانگر این است که بلافاصله لنت ترمز باید تعویض شود.

عقب ▶

11 mm	ضخامت استاندارد	ضخامت ترمز
2 mm	حداقل ضخامت	
9 mm	ضخامت استاندارد	ضخامت دیسک ترمز
7 mm	حداقل ضخامت	

لاستیک و رینگ

205/55 R16 91H	195/65 R15 91H	مشخصات لاستیک
وزن کامل	کمتر از ۴ سرنشین	فشار باد لاستیک kPa (بار)
220 (2.2)	جلو 210 (2.1)	
250 (2.5)	عقب 200 (2.0)	
T125/80 R16 97M	لاستیک زاپاس سایز کوچک	مشخصات لاستیک زاپاس
420 (4.2)		فشار باد لاستیک زاپاس kPa (بار)
16 × 6.5J	15 × 6J	سایز رینگ
120 ± 10		گشتاور مهره‌های چرخ (N.m)
8 ≤ یک سمت		شرایط بالانس دینامیک چرخ (g)

چراغ

رنگ نور	نوع منبع	توان	لامپ	موقعیت چراغ	
سفید	H7	55 W	لامپ هالوژنی	چراغ جلو	روشنایی بیرون خودرو و علائم هشداردهنده
کهربایی	WY21W	5 W	لامپ هالوژنی	چراغ راهنمای بغل	
کهربایی	PY21W	21 W	لامپ هالوژنی	چراغ راهنمای جلو	
کهربایی	PY22W	21 W	لامپ هالوژنی	چراغ راهنمای عقب	
سفید	LUWCN7N (OSRAM)	3.5 W	LED	چراغ روشنایی روز	
سفید	W16W	16 W	لامپ هالوژنی	چراغ دنده عقب	
قرمز	W16W	16 W	لامپ هالوژنی	چراغ مه شکن عقب	
سفید	W5W	5 W	لامپ هالوژنی	چراغ پلاک راهنمایی و رانندگی	
قرمز	LED	2.4 W	LED	چراغ ترمز سوم	
سفید	HWT801G-S (Seoul)	0.8 W	LED	چراغ کوچک جلو	
قرمز	LAH9GP (OSRAM)	1.2 W 1 W	LED	چراغ کوچک عقب:	روشنایی داخل خودرو
قرمز	LAG6SP (OSRAM)		LED	چراغ عقب ۱ چراغ عقب ۲	
قرمز	LAE67F (OSRAM)	2 W	LED	چراغ ترمز	
سفید	W5W	10 W	لامپ هالوژنی	چراغ داخلی جلو	روشنایی داخل خودرو
سفید	C3W	3 W	لامپ هالوژنی	چراغ صندوق عقب	

در خودرو فقط از بنزین بدون سرب استفاده نمایید. جهت عملکرد بهتر موتور، از بنزین بدون سرب استفاده نمایید. کیفیت بالای بنزین بدون سرب با عدد اکتان ۹۲ یا بالاتر یا ۹۳ توصیه می‌شود.

■ **درپوش مخزن سوخت برای خودروهای بنزینی**
به منظور جلوگیری از سوختگیری نادرست، درپوش مخزن سوخت تنها اجازه ورود نازل‌های سوخت بنزینی را می‌دهد.

- **هنگامی که موتور ضربه می‌زند**
- به نمایندگی‌های خدمات پس از فروش گروه بهمن مراجعه نمایید.
- صدای ضربات کوتاه و کم، گاهی اوقات حین افزایش سرعت یا بالا رفتن از سربالایی شنیده می‌شود. این امر عادی است و جای نگرانی نیست.

احتیاط

- **پیشگیری‌های مرتبط با کیفیت سوخت**
- از سوخت نامناسب استفاده نکنید، در غیر این صورت ممکن است باعث آسیب شود.
- در صورت سوختگیری نادرست، اطمینان حاصل نمایید که سیستم سوخت کاملاً تمیز شده است و موتور را بررسی نمایید. با نمایندگی‌های خدمات پس از فروش گروه بهمن تماس بگیرید.

