

زانتیا



گروه خودرو سازی سایپا

دفترچه راهنمای مشتری



CODE: XNOM1/1/5

بنام خدا

زانتیا

دفترچه راهنمای مشتری (مدلهای ۱۸۰۰، ۲۰۰۰، ۲۰۰۰sx و Facelift)



شرکت سایپا یدک

به منظور استفاده مطلوب از خدمات گارانتی، مطالعه دقیق مطالب این دفترچه به مالکین خودرو خانواده سایپا توصیه می‌گردد.

توجه 

از آنجایی که انجام سرویس های ادواری مطابق با توصیه شرکت سازنده خودرو، تاثیر بسزایی در بهبود عملکرد خودرو و افزایش عمر مفید آن دارد، لذا انجام این سرویس ها (از جمله تعویض روغن و فیلتر روغن موتور) مطابق با جدول سرویس های ادواری خودرو (فصل گارانتی همین دفترچه) در شبکه نمایندگی های مجاز سایپا الزامی بوده و عدم انجام آن در موعد مقرر منجر به خروج خودرو از شرایط گارانتی خواهد شد. لذا ضروری است جهت استفاده از گارانتی خودرو، با مراجعه به نمایندگی های مجاز سایپا، نسبت به انجام سرویس های مربوطه (با حداکثر اختلاف ۱۰۰۰ کیلومتر از سررسیدپیمایش و یا یک ماه از سررسید زمانی مشخص شده در جدول سرویس های ادواری) اقدام نمایید.



سایپا کارت طلایی مشتری گرامی،

با توجه به اینکه ارائه خدمات پس از فروش مناسب و مطابق نیازهای مشتریان از اولویت های اصلی گروه خودرو سازی سایپا می باشد در صورت تمایل شما می توانید در هنگام خرید خودرو و یا پس از فرآیند خرید در نمایندگی های مجاز سراسر کشور از خدمات ویژه ای همچون امداد تکمیلی، گارانتی بدنه خودرو در برابر تصادفات و سرقت ها، خدمات در محل مشتری، افزایش مدت گارانتی خودرو و خدمات جذاب دیگر در قالب سایپا کارت طلایی بهره مند گردید. جهت اطلاع بیشتر از سایت www.saipayadak.org بازدید نمایید و یا به نمایندگی های مجاز سراسر کشور مراجعه فرمایید.

پیشگفتار

با تشکر از حسن انتخاب شما و با تبریک جهت خرید خودروی جدید.

قبل از رانندگی با خودروی خود، کتابچه راهنما را با دقت مطالعه نمایید. این کتابچه شامل اطلاعات مفید و ضروری در مورد رانندگی با خودرو بوده و تجهیزات خودرو را به شما معرفی خواهد کرد.

این کتابچه همچنین نحوه نگهداری و مراقبت از خودرو و نیز سرویس آن را به شما خواهد آموخت.

امیدواریم با آگاهی از نحوه رانندگی و آشنایی با تجهیزات خودرو، رانندگی راحت و آسوده‌ای را با زانتیا تجربه نمایید.



Institute Of Standards
and Industrial Research
Of Iran
Date of issuing:2005/7/3
Annexes:4



جمهوری اسلامی ایران

گواهی تأیید استانداردهای اجباری خودرو

موسسه استاندارد

و تحقیقات صنعتی ایران

تاریخ صدور: ۸/۴/۸۴

ضمایم: ۴

Motor Vehicle Mandatory Standard Approval Certificate

Category of vehicle	M1	گروه خودرو	Registration No.of documents	Kh-84-037	شماره ثبت مدارک
Trade mark	زانتیا ۲۰۰۰ xantia2000	نام تجاری	Manufacturer	سایپا SAIPA	شرکت تولید کننده
Name and address of manufacturer	15 Km karaj road - Tehran				نام، آدرس و تلفن تولید کننده

وسيله نقلیه معرفی شده فوق، با توجه به مدارک و مستندات دریافتی از سازنده، الزامات ۵۱ استاندارد اجباری خودرو را برآورده نموده و بر اساس ویژگی های

زیر، در صورت رعایت سایر ضوابط و مقررات، از شرایط تولید و شماره گذاری برخوردار است.

The introduced above vehicle, according to receiving documents through manufacturer, has received motor vehicle 51 mandatory standards requirements, and according to the following characteristics, will find the conditions of production and plate No.

Registration for transportation if meet other rules and regulation.

Vehicle Characteristics

ویژگی های وسیله نقلیه

Mark and type of engine	105L14	نام تجاری و نوع موتور
Cylinder Qty	4	تعداد سیلندر
Engine power	102hp	توان موتور
Displacement(cc)	2000cc	حجم موتور(سی سی)
Fuel feed	انژکتور-Injection	سیستم تغذیه سوخت
Fuel type	بنزین-Petrol	نوع سوخت
Net mass	1109kg	جرم خالص
Gross mass	1492kg	جرم ناخالص
No.of axles	2	تعداد محور

Amount of fuel consumption cars(L/100)	8.15	میزان مصرف سوخت بر حسب لیتر در صد کیلومتر(خودروهای بنزینی)
--	------	--

تأییدیه فوق بدون در نظر گرفتن الزامات دو استاندارد برخورد روبرو و برخورد جانبی و با توجه به درخواست سازنده جهت استفاده از استثناء صادر گردیده است.

این گواهی برای خودرو با مشخصات فوق صادر گردیده است.

مدیر کل خودرو و نیرو محرکه
Manager of Vehicle Department



۱

فصل اول (۴۲-۶)

۲

فصل دوم (۶۴-۴۶)

۳

فصل سوم (۸۷-۶۸)

۴

فصل چهارم (۱۱۲-۹۰)

۵

فصل پنجم (۱۳۲-۱۱۴)





کنترل ها
قفل کردن خودرو
صندلی ها
طاقچه عقب
کمربندهای ایمنی
محافظت از کودکان
کیسه های هوا
فرمان
آئینه ها
شیشه ها
گرمایش و تهویه
تجهیزات داخلی
قبل از رانندگی

کنترل‌ها



- ۱- دریچه هواکش سمت چپ
- ۲- دریچه تهویه گرمکن شیشه جانبی
- ۳- اهرم کنترل :
چراغ‌ها
چراغ‌های راهنما
لامپ‌های مه شکن جلو*
لامپ‌های مه شکن عقب
۴- کلیدهای کنترل :
کلیدغیر فعال کننده کلیدهای شیشه بالابر عقب
۵- بوق
۶- کیسه هوای راننده
۷- پائل نشاندهنده‌ها
۸- کلید کنترل سیستم تعلیق هیدرولیکی فعال**
۹- اهرم کنترل :
برف پاک کن شیشه جلو
شیشه شوی شیشه جلو
برف پاک کن شیشه عقب
شیشه شوی شیشه عقب
گرمکن شیشه عقب - گرمکن آئینه‌های جانبی
۱۰- کلید کنترل :
A - فلاشر
B- تهویه مطبوع
- ۱۱- دریچه هواکش مرکزی
- ۱۲- ساعت دیجیتال - نمایشگر دمای بیرون
- ۱۳- سنسور درجه حرارت داخل خودرو
- ۱۴- روکش سیستم صوتی
- ۱۵- جعبه داشبورد پایینی
- ۱۶- جعبه داشبورد بالایی یا کیسه هوای مسافر*
۱۷- بلندگو
۱۸- دریچه هواکش سمت راست
۱۹- کلیدهای کنترل کولرو بخاری
۲۰- اهرم تعویض دنده
۲۱- کلیدفعال یا غیرفعال کردن کیسه هوای مسافر*
۲۲- اهرم کنترل ارتفاع از سطح زمین**
۲۳- کلید کنترل برقی دریچه متحرک سقف
۲۴- محل نگهداری سکه
۲۵- جا سیگاری عقب
۲۶- کلید شیشه بالابرها عقب
۲۷- ترمز دستی
۲۸- محفظه اشیاء
۲۹- جاسیگاری جلو و فندک
۳۰- سوئیچ و قفل فرمان
۳۱- کلیدتنظیم نور چراغ‌های داشبورد
۳۲- اهرم باز کننده درب موتور
- ۲۳- اهرم تنظیم کننده پایه غربیک فرمان
- ۲۴- کلید کنترل سیستم صوتی برروی غربیک فرمان**
۳۵- کلید تنظیم برقی آئینه سمت مسافر
(درمدلهای تولیدی شرکت سایپا، این کلیدبرروی تودری سمت راننده می باشد.)
۳۶- اهرم تثبیت کننده سرعت (مدلهای اتوماتیک)
۳۷- جعبه فیوز و محل نگهداری اسناد و مدارک

* مطابق بامدل خودرو ** مدلهای تولیدی خارج از ایران

کنترل‌ها

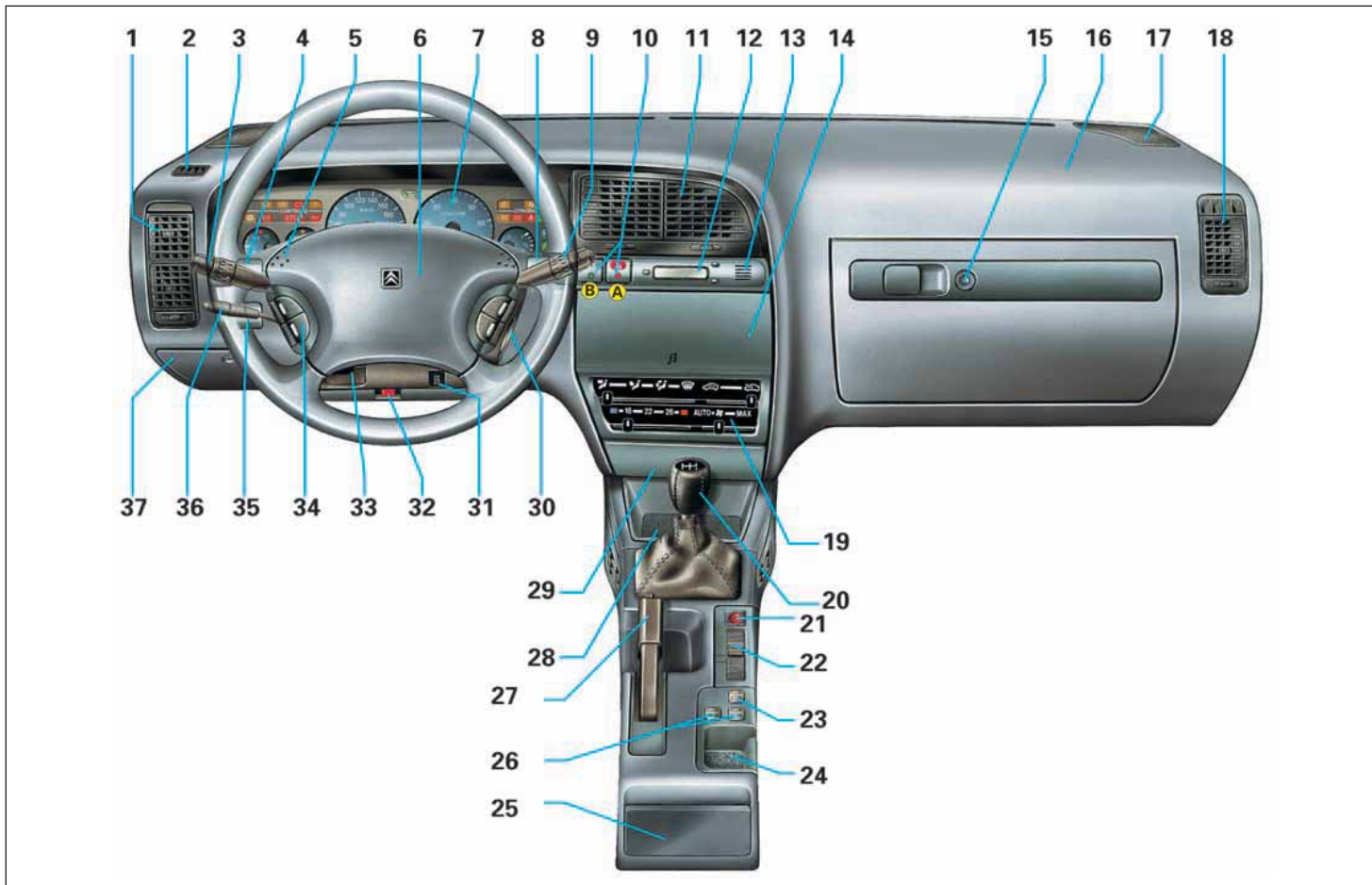

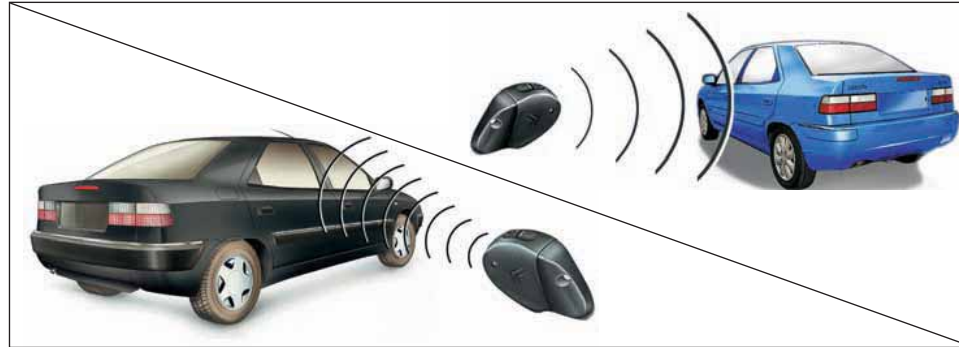

قفل مرکزی :

دستگاه کنترل از راه دور، قفل بودن و یا باز بودن تمامی درها و صندوق عقب را کنترل می کند .
 کلید A را جهت قفل کردن و کلید B را جهت باز کردن، یکبار فشار دهید . اگر مورد خاصی مشاهده نکردید، این عمل را دوباره تکرار کنید.
 چراغ راهنما، برای نشان دادن اینکه قفل مرکزی فعال است یا خیر، روشن خواهد شد.
قفل: تقریباً دو ثانیه روشن است.
باز: یک فلاش سریع خواهد زد.
 در صورت عملکرد نامطلوب، دستگاه کنترل از راه دور بایستی تعمیر شود.

طور کامل بسته نشده باشد، عمل نخواهد کرد.

سوئیچ همراه با سیستم متوقف کننده

این سوئیچ را هنگامی که در داخل شیار سوئیچ استارت قرار می دهیم، عملکرد تمامی قفل‌های خودرو، در صندوق عقب و قفل فرمان ترکیبی و نیز سوئیچ موتور را کنترل می کند.
 سیستم متوقف کننده الکترونیکی، بلافاصله پس از اینکه سوئیچ از محل خود خارج گردد تمامی سیستم مدیریت موتور را از کار خواهد انداخت .
 چنانچه سیستم متوقف کننده الکترونیکی کلیدی را که در داخل شیار محل سوئیچ قرار داده شده است، نشناسد، روشن کردن خودرو غیر ممکن خواهد بود.

استفاده از کلید جهت قفل مرکزی

این کلید می تواند جهت قفل کردن و یا باز نمودن درها و در صندوق عقب هنگامیکه در داخل شیار قفل در سمت راننده قرار گرفته است بکار رود.
 قفل مرکزی در هنگامی که هر کدام از درهای جلو به

قفل کردن خودرو



توجه

با توجه به اینکه در کارتهای الصاقی به سوئیچ اطلاعات مهمی ثبت شده است لذا توصیه می شود همانند اسناد خودرو از آنها محافظت گردد.

تعویض باطری های دستگاه کنترل از راه دور
اگر باطری دستگاه رو به اتمام باشد، هنگامی که دکمه کنترل از راه دور فشرده می شود، چراغ هشدار دهنده باز بودن درها شروع به چشمک زدن خواهد کرد.

جهت تعویض باطری ها:

- پیچ قسمت انتهایی دستگاه را باز کنید تا به باطری دسترسی داشته باشید.

مشخصات باطریها: (3V)CR1620

پس از تعویض باطری ها، دستگاه کنترل از راه دور بایستی دوباره راه اندازی شود. برای همین منظور، سوئیچ موتو رو را روشن کرده و دستگاه کنترل از راه دور را بکار بیندازید.

کنترل از راه دور (یکپارچه با سوئیچ)

فرستنده کنترل از راه دور این خودرو دارای قابلیت ارسال سیگنالهایی با فرکانس بالا بوده و شامل مزایای ذیل می باشد:

- احتیاج به نشانه گیری بر روی گیرنده خودرو نمی باشد.

- قابلیت نفوذ در بدنه خودرو

- دارای محدوده عملکرد وسیع می باشد.

اخطار: فعال کردن فرستنده (حتی اگر درون جیب شما باشد)، باعث می شود که تمامی درها باز شوند، بدون آنکه شما اطلاعی از آن داشته باشید.

قفل کردن خودرو

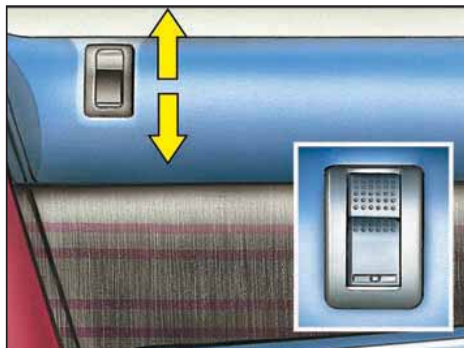

قفل کردن درها از داخل

چنانچه ضامن قفل هر کدام از درهای جلو خودرو را درحالتیکه درها بسته باشند به پایین فشار دهید ، قفل مرکزی عمل خواهدکرد.
ضامن قفلهای درهای عقب فقط برای کنترل همان در بکار می رود.

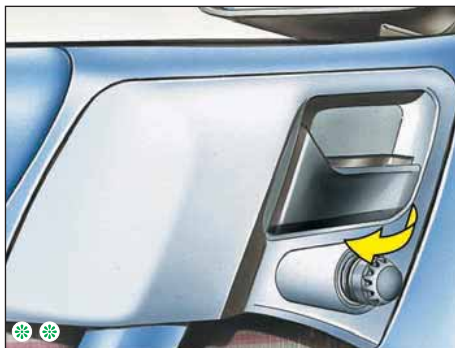

باز کردن درها از داخل خودرو

دستگیره را به طرف خود بکشید ، اعم از اینکه در قفل بوده و یا باز باشد.



باز کردن درها از خارج خودرو

برای باز کردن درها از خارج خودرو ، میتوانید کلید را در قفل قرار داده و آن را بچرخانید و هم می توانید از دستگاه کنترل از راه دور استفاده کنید.
دستگیره در را به طرف خود بکشید.

**** شکل مطابق بامدلهای تولیدی خارج از ایران**

قفل کردن خودرو

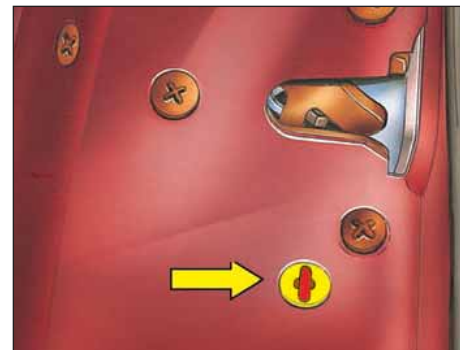
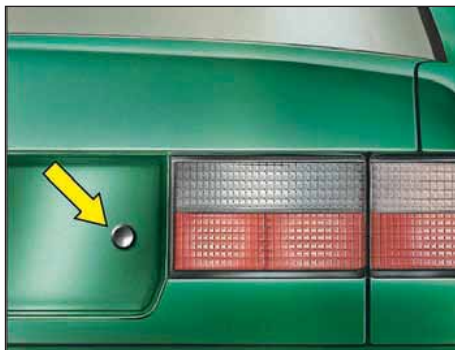

توصیه های ایمنی

قبل از ترک خودروی خود:

- تمامی پنجره ها را ببندید و اشیاء داخل اتومبیل را در معرض دید قرار ندهید.

- سوئیچ موتور را برداشته و فرمان را بچرخانید تا قفل شود و در آخر نیز تمامی درها را قفل نمایید. جهت رعایت موارد ایمنی، اگر پس از خاموش کردن خودرو، سوئیچ در جای خود باقی مانده باشد در هنگام باز کردن در، آژیر خطر دستگاه به صدا در خواهد آمد. پس روی کارت ویژه ای که تهیه می کنید، شماره های کلید، شماره کنترل از راه دور و کد رادیو را یادداشت کنید. کارت را در جای ویژه ای غیر از داخل خودرو نگه دارید.

صندوق عقب

توسط دستگاه کنترل از راه دور باز می شود. شستی مخصوص را فشار داده و در صندوق عقب را بلند کنید تا باز شود.

برای بستن در صندوق عقب، با استفاده از دستگیره ای که در قسمت داخلی صندوق عقب قرار دارد، در را به پایین آورده و سپس محکم فشار دهید.

قفل ایمنی مخصوص کودکان

این قفل مخصوص، مانع باز شدن درهای عقب از داخل خودرو می شود. انتهای کلید یا هر شیئی مانند آن را در داخل شیار قرمز رنگ قرار داده و آن را بچرخانید تا قفل عمل کند. این قفل، مستقل از سیستم قفل مرکزی عمل میکند.

صندلی ها



جلو و عقب بردن صندلی
 اهرم کنترل را به سمت بالا کشیده و در موقعیت
 مطلوب خود قرار دهید.



تنظیم تکیه گاه گودی کمر (فقط برای صندلی راننده)
 دستگیره تنظیم در سمت راست صندلی راننده
 قرار دارد. آن را چرخانده و در موقعیت مطلوب خود
 قرار دهید.



تنظیم ارتفاع پشتی سر
 برای حرکت دادن آن، دکمه قفلی را فشار داده و
 پشت سری را به طرف بالا بکشید.

* شکل (صندلی راننده)

صندلی ها



تنظیم پشتی صندلی
دستگیره تنظیم را چرخانده و در موقعیت مطلوب
خود قرار دهید.



تنظیم ارتفاع صندلی (فقط برای صندلی راننده)
توسط یک اهرم تلسکوپی کنترل می شود. باکشیدن
دسته میله فنری به سمت جلو و عقب
می توانید درموقعیت دلخواه خود قرار بگیرید.

* شکل (صندلی راننده)

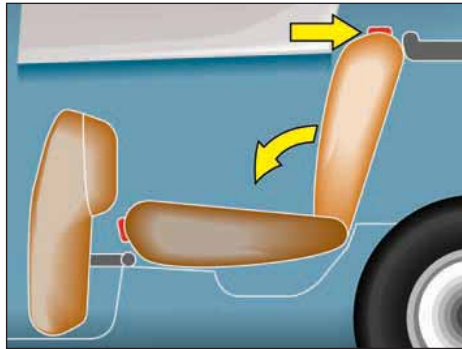

تا کردن پشتی صندلی عقب

ابتدا زیر سری را از روی پشتی بردارید. ضامن بالایی صندلی را باز کنید. اهرم آزاد کننده را که انتهای بیرونی پشتی صندلی قرار دارد فشار داده و آن را کاملاً به داخل فشار دهید. پشتی صندلی به دو قسمت جداگانه تا می شود. هنگامی که صندلیها را مجدداً نصب می کنید، اطمینان حاصل نمایید که تسمه های کمر بند در موقعیت صحیح خود قرار گرفته باشند.

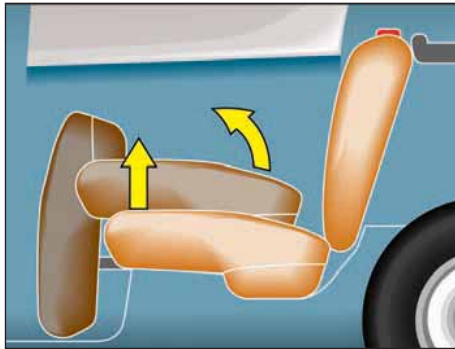

تا کردن کفی صندلی عقب

ابتدا جلوی کفی صندلی را بالا آورده سپس آن را دوران داده و به پشتی صندلی جلو تکیه دهید. هنگام نصب مجدد صندلی مراقب باشید که زبانه های کمر بند ایمنی در موقعیت صحیح خود قرار بگیرد.

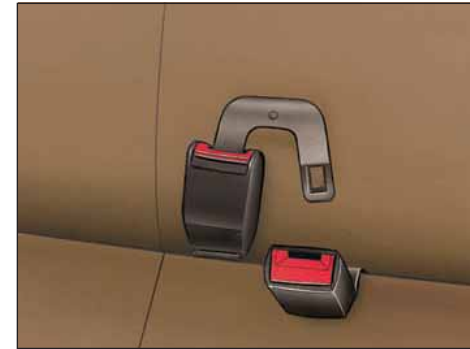

تا کردن صندلی های عقب

هنگامی که صندلیهای عقب را تا می کنید، جهت جلوگیری از آسیب دیدن کمر بندها، آنها را در محلی که به همین منظور تعبیه شده است، قرار دهید. قفل کمر بندهای ایمنی را در گیره مخصوصی که تعبیه شده است، قرار دهید.

صندلی ها (تنظیم موقعیت رانندگی)

موقعیت های نشستن در هنگام رانندگی



صحيح



غلط (خیلی نزدیک)



غلط (خیلی دور)

نکته مهم
جهت حفظ ایمنی، سعی نکنید که در هنگام رانندگی
موقعیت خود را تنظیم کنید.

طاقچه عقب

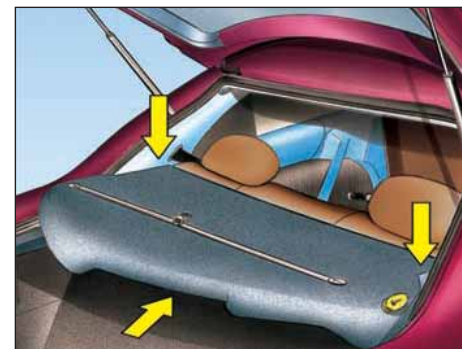
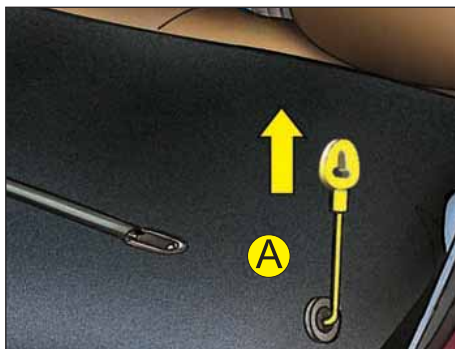
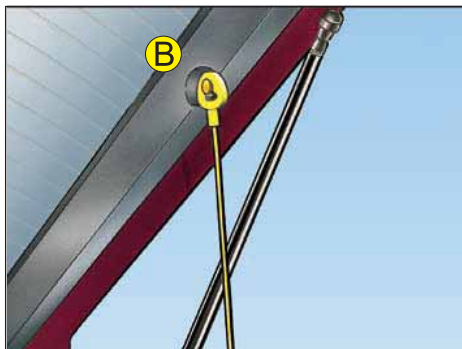

۲- ریسمانهای طاقچه را در نقطه B قرار دهید.

تذکر:

برای اینکه هنگام باز کردن در صندوق عقب، طاقچه نیز بلند شود:

۱- ریسمانهای طاقچه را از نقطه A بگیرید.

باز کردن طاقچه عقب

جهت برداشتن طاقچه عقب، ابتدا هر دو ریسمان آن را از قلاب‌ها باز کرده و سپس طاقچه را بطور افقی به جلو فشار دهید و آن را از دو طرف بلند کنید. طاقچه را می‌توانید به صورت افقی در کف صندوق عقب قرار دهید.

جهت نصب دوباره، آن را به طور افقی بلغزانید تا به صندلی عقب برسد و سپس با فشار دادن گوشه‌های جلویی، آن را در جای خود محکم نمایید (مطابق شکل). اشیاء سنگین و سخت را بر روی طاقچه عقب قرار ندهید، زیرا ممکن است به گرم‌کننده‌های شیشه عقب آسیب رسانده و نیز در هر ترمز ناگهانی و یا تصادف موجب بروز حوادثی شوند.

در صورت امکان از کمربندها برای ثابت نگه داشتن بسته های روی صندلی ، استفاده کنید.

- در اکثر کشورها ، همه سرنشینان خودرو و قانونا ملزم به استفاده از کمربندهای ایمنی هستند ، جز در مواقعی که به دلیل گواهی پزشکی از این کار مستثنی باشند.

- بانوان باردار ، باید تسمه مورب کمر بند را از روی شانه ، میان سینه و یک طرف جنین بگذرانند . در صورت داشتن هر تردیدی با پزشک خود مشورت کنید.

اخطار: از بسته بودن کمربندها به طرز صحیح اطمینان حاصل کنید . کاربرد نادرست کمربندها احتمال جراحت یا مرگ را هنگام تصادف افزایش می دهد .

توصیه های ایمنی در مورد کمربندها:

کمر بندهای ایمنی خودروی شما برای اندازه های افراد بالغ طراحی و تنها برای استفاده یک نفر در نظر گرفته شده است . همواره از بسته بودن کمر بند ایمنی همه سرنشینان اطمینان حاصل کنید و به هشدارهای زیر عمل کنید:

- هرگز اجازه ندهید هنگام حرکت ، سرنشینان ، پشتی صندلی خود را بیش از حد بخوابانند . کمربندهای ایمنی در حالتی قابلیت کامل خود را دارند که زاویه پشتی نسبت به خط عمود حدود ۲۵ درجه باشد .
- کمربندهای ایمنی را طوری تنظیم کنید که خلاصی نداشته باشند . هنگام حرکت ، تسمه کمر بند را از بدن دور نکنید . جهت عملکرد درست ، کمر بند ایمنی باید همیشه در تماس کامل با بدن باشد .
- تسمه پائینی کمر بند نباید از روی شکم عبور کند بلکه محل صحیح عبور آن از ناحیه لگن است . تسمه مورب کمر بند باید از روی شانه و قفسه سینه بگذرد بدون اینکه به گردن فشار آورد .

- قبل از بستن کمر بند ، اشیاء سخت ، تیز یا شکستنی چون قلم ، کلید ، عینک و مانند آن را از لباس خود جدا کنید . مراقب باشید کمر بند تاب نخورده باشد و مانعی در سر راه آن قرار نگیرد .

- همیشه کمر بند هایی را که در تصادف شدید حساسیت خود را از دست داده اند و یا ساییده شده اند ، تعویض کنید .

- در تصادفات ، پرتاب بسته های آزاد روی صندلی ها در داخل اتاق خودرو می تواند موجب جراحت های جدی شود .

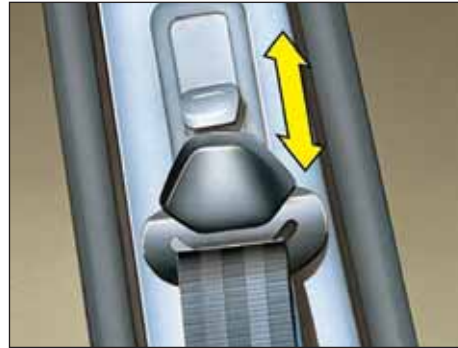

روش بستن کمر بند ایمنی

قلاب و زبانه کمر بند را گرفته و از روی بدن خود عبور دهید. اطمینان حاصل کنید که کمر بند گره و یا پیچ نخورده باشد.

زبانه قفل را داخل قلاب فشار داده و آن را محکم کنید. پس از بستن، یکبار آن را بکشید تا مطمئن شوید که بدرستی در محل خود قرار گرفته باشد. قسمتی از کمر بند که بر روی ران بسته می شود بایستی در پایین ترین محل خود و به بهترین نحو محکم بسته شود.

پشت صندلی بایستی به قدری به حالت عمودی قرار گیرد که از احتمال سر خوردن از زیر کمر بند پایینی در اثر بروز تصادف جلوگیری کند.

روش باز کردن کمر بندهای ایمنی:

کمر بند را با یک دست گرفته و دکمه قرمز رنگ را فشار دهید تا کمر بند به آرامی جمع شود.

صندلیهای جلوی خودرو و شما، مجهز به کمر بندهای کشویی، جمع کن، قفل کن و قلاب آن می باشند. استفاده از کمر بندهای ایمنی برای تمامی سرنشینان خودرو توصیه می شود.

جهت بالا بردن درجه ایمنی کمر بندها، ضروری است که کمر بندهای ایمنی بدرستی بسته شوند.

تنظیم ارتفاع نگهدارنده بالای کمر بند ایمنی

تسمه کمر بند بایستی از میان شانه بگذرد. هرگز کمر بند ایمنی را از دور گردن و یا زیر بازوی خود عبور ندهید.

اخطار:

- تمامی تنظیمات مربوط به کمر بند ایمنی را هنگامی انجام دهید که خودروی شما متوقف می باشد.
- مراقب باشید که کمر بند ایمنی بر روی اجسام سخت شکستی موجود در جیب شما قرار نگیرد.
- از بکار بردن بست و یا هر چیز دیگری که از سفت شدن کمر بند جلوگیری می کند، بپرهیزید.
- از بکار بردن یک کمر بند ایمنی برای بیش از یک نفر اجتناب نمایید.
- از نشان دادن کودک بر روی پاهای خود در هنگام رانندگی، اجتناب نمایید.
- کمر بند ایمنی و متعلقات مربوط به آن را از نظر موقعیت قرار گیری و تمیز بودن، بررسی کنید.
- از نمایندگی های مجاز سایپا یدک بخواهید که به طور متناوب کمر بند ایمنی را بازدید کنند، مخصوصا پس از هر حادثه ای حتی اگر خیلی جزئی باشد.



اخطار:

هنگامی که سیستم جمع کننده انفجاری کمر بند فعال می شود، همراه با صدای بلند و پخش یک دود بی خطر می باشد که هر دوی آنها به علت ترکیب کارتریج منفجر شونده مخصوص می باشد.

این سیستم می بایست پس از هر بار فعال شدن و یا گذشتن ۱۰ سال از عمر خودرو توسط پرسنل آموزش دیده نمایندگی های مجاز تعویض گردد. جهت رعایت موارد ایمنی هر گونه بازدید و یا تعمیر توسط افرادی بغیر از پرسنل آموزش دیده نمایندگی های مجاز ممنوع است.

هرگونه تعمیراتی که بدون توجه به توصیه های ایمنی و مراحل احتیاطی صورت گرفته باشد، میتواند باعث عملکرد نامطلوب سیستم شده و یا ممکن است موجب عمل کردن نابهنگام سیستم و آسیب احتمالی گردد.

کمر بندها وجود خواهد داشت و حرکت به جلوی سر نشین در طی برخوردها، بسیار محدود می گردد. در خودروهایی که دارای کیسه هوای جلو می باشند، کمر بند ایمنی با محدود کننده های بار برای حفاظت بهتر سر نشینان خودرو به صورت کاهش نیروی وارده به بدن و نه بصورت بلوکه کردن عمل می نماید.

در صورت بروز تصادف و یا ترمز ناگهانی و شدید، کمر بند ایمنی سر نشین را محکم نگهداشته و از پرتاب سر نشین به بیرون خودرو جلوگیری می کند. بنا به دلیل فوق است که بستن کمر بند ایمنی برای سر نشینان جلو و عقب خودرو بخصوص زنان باردار، ضروری می باشد.

کمر بند ایمنی با سیستم سفت کننده و قفل کن با محدود کننده های نیرو

وظیفه این سیستم کشیدن کمر بندهای ایمنی جلو به گونه ای است که مسافر به سمت صندلی کشیده شود و بدین ترتیب موجب افزایش بازده کمر بند ایمنی گردد.

هنگامی که این سیستم فعال می شود، قفل کن، کمر بند را در محل خود ثابت نگه می دارد. پس از اینکه کمر بندها قفل شدند، فقط مقدار کمی حرکت در



از سن ۹ ماهگی تا ۳ سالگی (کمتر از ۱۸ کیلو گرم) *
بایستی مطابق شکل به صورت مقابل و با استفاده از
کمربند ۲ یا ۳ اتصالی نصب شود.



سن کمتر از ۹ ماه (کمتر از ۱۰ کیلو گرم) *
مطابق شکل بایستی صندلی به صورت برعکس و با
استفاده از کمربند ۳ اتصالی نصب شود.

محافظت از کودکان

کودکان نباید به عنوان افراد بزرگسال با جثه کوچک
در نظر گرفته شوند. تا سن ۷ یا ۸ سالگی، نسبت وزن
سر به وزن بدن در آنها با افراد بزرگسال تفاوت دارد.
در طی کاهش شتاب ناگهانی و یا ضربه، وزن
سر کودک و ماهیچه های ضعیف گردن او، باعث
وجود آمدن صدمات جبران ناپذیر به ستون فقرات
خواهد شد. فقط از سن حدود ۱۰ سالگی و قد ۱,۳۵
متر است که میتوان از کمربند ایمنی همانند افراد
بزرگسال برای کودک استفاده کرد.

به همین علت است که بسیاری از کشورها، قوانینی را
در مورد وسایل حمل کودک، فروش و استفاده از
تجهیزات ایمنی متناسب با وزن کودک، وضع
کرده اند.

* جزو تجهیزات جانبی خودرو نمی باشد.

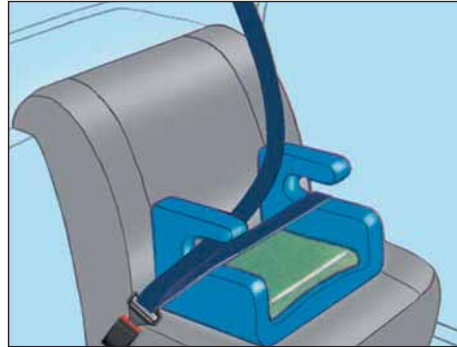

در برخی کشورها قانون تنها در صورتی اجازه می‌دهد کودکان در صندلی جلو قرار بگیرند که: صندلی مخصوص کودکان رو به عقب باشد (کیسه هوای سمت مسافر غیر فعال).^{**} هنگامی که در صندلی های عقب، نتوان از صندلیهای مخصوص کودکان استفاده کرد. هنگامی که تعداد کودکان بیشتر از تعدادی است که بتوانند به طور راحت در صندلیهای عقب بنشینند. جهت دریافت اطلاعات بیشتر در مورد نحوه استفاده از تجهیزات و محدوده تعریف شده آنها با نمایندگیهای مجاز شرکت سایپا یدک مشورت نمایید.

بالاتر از ۳ سالگی (بالای ۱۵ کیلو گرم) ^{}**
برای کودکانی که جثه بزرگتری دارند از یک محافظ تقویتی دیگر که در صندلی عقب نصب می‌شود، استفاده می‌گردد. صورت کودک رو به جلو بوده و از کمربند ۳ اتصالی استفاده می‌شود.
(مخصوص کودکانی که مابین سنین ۶ الی ۱۰ سال می‌باشند).

بالاتر از ۳ سالگی (بالای ۱۵ کیلو گرم) ^{}**
تنظیم کننده کمربند به کودک این امکان را می‌دهد که به راحتی در صندلی عقب نشسته و نیز رو به جلو باشد (با استفاده از کمربندهای ۲ یا ۳ اتصالی).
(مخصوص کودکانی که مابین سنین ۳ الی ۶ سال می‌باشند).

*** مطابق با مدل خودرو**
**** جزو تجهیزات جانبی خودرو نمی‌باشد.**

محافظت از کودکان

نتایج تحقیقات نشان میدهد که صندلی عقب، مناسب ترین مکان جهت نشستن کودکان می باشد. اکیدا توصیه می شود هر زمان که مقدور باشد، صندلی مخصوص کودکان در صندلی عقب قرار گیرد. همچنین صندلی مخصوص کودکان بهتر است روبه عقب قرار گیرد.



اخطار:

از قرار دادن صندلی مخصوص کودک در جلوی خودرو که مجهز به سیستم کیسه هوای مسافر می باشد، اجتناب نمایید.

کیسه های هوا

- کودکان کمتر از ۱۰ سال می بایست توسط یک نگهدارنده مناسب و در صندلی عقب قرار گیرند.
- مسافر و راننده همیشه سعی نمایند که به حالت عادی و عمودی قرار گیرند، و از دراز کشیدن و یا تکیه دادن به در، در حین رانندگی اجتناب نمایند.

- کیسه های هوای راننده در زیر قسمت مرکزی غربیک فرمان قرار دارد.

- کیسه های سرنشین بر روی داشبورد خودرو و زیر روکش قرار دارد (همزمان باکیسه های راننده فعال می گردد).*

مطابق با تجهیزات مدل خودرو، این کیسه هوا (مسافر) می تواند غیرفعال گردد.

یک چراغ هشداردهنده بر روی داشبورد که پس از روشن شدن سوئیچ موتور به مدت ۶ ثانیه روشن باقی می ماند.

کیسه های هوا جلو - موارد احتیاطی

- از قرار دادن اشیاء و یا چسباندن آنها بر روی غربیک فرمان اجتناب نمایید، زیرا در اثر فعال شدن سیستم کیسه هوا ممکن است به صورت شما آسیب برساند.

- هیچ نوع شیئی را مابین بدن خود و کیسه هوا قرار ندهید.

- از قرار دادن ابزار و اشیاء بر روی داشبورد اجتناب نمایید، زیرا ممکن است در اثر فعال شدن کیسه هوا به سرنشین مجاور، آسیبی برسد و یا در عملکرد سیستم کیسه هوای راننده خللی وارد کند. اطمینان حاصل نمایید که مسافر خودرو پاهای خود را بر روی داشبورد در حین حرکت خودرو نگذاشته باشد.

کیسه هوای جلو

کیسه هوا یک وسیله ایمنی مکمل با کمربند ایمنی خودرو می باشد و در هنگام وقوع ضربات شدیدی که به خودرو (جلوی خودرو) وارد می شود، عمل می کند.

در صورت بروز چنین حوادثی، وظیفه کیسه هوا اینست که با باد شدن از آسیب رسیدن به سر و شانه راننده جلوگیری کند.

همچنین از آسیب رسیدن به سرنشینان، با باد شدن بر روی داشبورد، جلوگیری می کند.

کیسه های جلو در اثر ضربات کناری به خودرو عمل نخواهد کرد.

عملکرد سیستم

در اثر برخورد شدید در جلوی خودرو، کیسه هوا باد شده و محفظه خود را بر روی غربیک فرمان و یا داشبورد پاره می کند.

کیسه هوا ابتدا ضربه ناشی از پرتاب سرنشینان به جلو را جذب کرده و سپس بسرعت خالی از هوا می شود تا دید سرنشین حفظ گردد. مواد بکار رفته در این بالشک ها ممکن است باعث بروز ناراحتی برای سرنشین گردد.

تمامی این مجموعه مراحل طی زمانی در حدود یکدهم ثانیه رخ می دهد.

سیستم شامل موارد زیر می باشد:

- سیستم هوشمند تشخیص ضربه مرکزی و واحد کنترل که سیستم کیسه هوا را در اثر هر گونه ضربه مستقیم و یا نزدیک به آن تحت زاویه مشخص با شدت کافی فعال می کند.

* مطابق با مدل خودرو



از قرار دادن روکش بر روی صندلی جلو پرهیز نمائید.
به صورت عادی و عمودی بر روی صندلی نشسته و در هنگام رانندگی به در خودرو تکیه ندهید.

سیستم شامل موارد زیر می باشد:

- دو تشخیص دهنده ضربه در هر سمت خودرو که کیسه هوا را در هنگام نیاز فعال می کند.
- دو کیسه هوای جانبی که در پشتی صندلیهای جلو (سمت در) قرار دارند.

یک چراغ هشدار دهنده که عملکرد آن مشابه چراغ هشدار دهنده کیسه هوای جلو باشد.

کیسه هوای جانبی - موارد احتیاطی

هیچ گونه وسیله اضافی بر روی صندلی های جلو قرار ندهید چرا که این کار در هنگام عمل کردن کیسه هواممکن است موجب آسیب سرنشین گردد.

کیسه هوای جانبی (جلو) *

کیسه های هوای جانبی در هنگام برخوردهای شدید جانبی عمل می کنند. در هنگام برخورد تنها کیسه هوای سمتی که برخورد صورت گرفته عمل خواهد کرد. کیسه های هوای جانبی در برخوردهای جانبی ضعیف و برخوردهایی که از جلو یا عقب خودرو صورت می گیرد و نیز در هنگام واژگون شدن خودرو عمل نخواهد کرد. کیسه هوای جانبی به منظور جذب ضربات وارده از سمت در خودرو به سرنشینان از ناحیه شکم و گردن می باشد.

عملکرد کیسه هوای جانبی

در برخوردهای جانبی شدید کیسه هوای سمت محل برخورد بلافاصله باد شده و پوشش تعبیه شده در پشتی صندلی جلو را پاره می کند. کیسه هوا پس از جذب ضربه وارده به سرنشین سریعاً خالی می گردد. این عمل در حدود یک دهم ثانیه صورت می گیرد.

* مطابق با مدل خودرو (خودروهای مدل ۱۸۰۰ که بر روی روکش صندلی آنها علامت کیسه هوا وجود دارد دارای کیسه هوای جانبی می باشند).



غیر فعال کردن کیسه هوای مسافر*

برای قرار دادن صندلی مخصوص کودک در جلوی خودرو، سیستم کیسه هوا بایستی غیرفعال گردد. برای انجام این کار:

- هنگامی که سوئیچ موتور خاموش است، کلید را در شیار مخصوص کنترل کیسه هوای سرنشین (A) قرار دهید.

- شیار را چرخانده و در موقعیت Off قرار دهید. سیستم کیسه هوا بر روی داشبورد روشن شده و در طی زمانی که سوئیچ روشن است، روشن باقی می ماند.

(اگر عیبی در سیستم وجود داشته باشد، این لامپ شروع به چشمک زدن می کند.)

فعال سازی دوباره کیسه هوای مسافر

فعال سازی دوباره سیستم کیسه هوای مسافر را هرگز فراموش نکنید. برای انجام این کار درحین خاموش بودن سوئیچ موتور:

- کلید را در شیار مخصوص کنترل کیسه هوای مسافر گذاشته و آن را در موقعیت ON قرار دهید.

- هنگامی که سوئیچ موتور روشن می شود، چراغ هشدار دهنده روی داشبورد به مدت ۶ ثانیه روشن باقی می ماند.

اخطار:

هنگامی که کیسه هوا عمل می کند، همراه با صدای زیاد و پخش یک دود بی خطر می باشد که هر دو آنها به سبب ترکیدن کارتریج منفجر شونده ای که موجب بادشدن کیسه هوا است می باشد.

این دود مضر نیست لیکن برای افرادی که دارای مشکلات ریوی می باشند، ممکن است موجب ناراحتی گردد.

جهت رعایت موارد ایمنی در این خصوص، خودرو را بلافاصله پس از فعال شدن کیسه هوا، متوقف کنید (اگر هیچ خطری برای این کار وجود نداشته باشد).

اگر امکان متوقف شدن را ندارید، بلافاصله شیشه ها و یا درها را باز کنید. صدای بلند ناشی از ترکیدن کارتریج ممکن است، بطور موقت درشنوایی اختلال ایجاد کند.

* مطابق بامدل خودرو

کیسه های هوا

علیرغم تمامی توصیه های احتیاطی، آسیب دیدن بازوها و بدن در تمامی موارد توسط کیسه هوا تضمین نمی گردد (به سبب موقعیت و ماهیت سیستم و شخص).

این سیستم فقط یکبار عمل کرده و پس از آن در برخورد های بعدی موثر نخواهد بود. لذا ضروری است که سیستم کیسه هوا توسط نمایندگی های مجاز سایپا یدک تعویض گردد.

سیستم های کیسه هوا می بایست پس از هر بار عمل کردن و یا گذشتن ۱۰ سال از عمر خودرو توسط پرسنل آموزش دیده نمایندگی های مجاز تعویض گردد.

به جهت رعایت موارد ایمنی، هرگونه بازدید و یا تعمیر توسط افرادی بغیر از پرسنل آموزش دیده نمایندگی های مجاز ممنوع می باشد.

هرگونه تعمیراتی که بدون توجه به توصیه های ایمنی و مراحل احتیاطی صورت گرفته باشد، می تواند باعث عملکرد نامطلوب سیستم شده و یا ممکن است موجب عمل کردن نابهنگام سیستم و آسیب احتمالی گردد.

از قرار دادن صندلی مخصوص کودک در صندلی جلوی خودرویی که مجهز به سیستم کیسه هوای مسافرمی باشد اجتناب نمایید. مطابق با تجهیزات مدل خودرو، کیسه هوای مسافرمی تواند غیرفعال گردد.



اهرم را به طرف جلو بکشید تا قفل پایه فرمان آزاد شود. فرمان را به سمت بالا و پایین برده و سپس اهرم را به طرف خود بکشید تا غریبلیک فرمان در حالت جدید خود قفل گردد. اطمینان حاصل کنید که صفحه داشبورد قابل مشاهده باشد.

نکته:

پایه غریبلیک فرمان را به گونه ای تنظیم کنید که هنگامی که غریبلیک را با دو دست مشابه وضعیت عقربه های ساعت در ۹:۱۵ می گیرید، بازوها کمی خمیده باشد و صفحه پشت آمپر معلوم باشد.

نکته:

مکانیزم تنظیم پایه فرمان را، هنگامی که خودرو در حال حرکت می باشد، آزاد نکنید. تمامی تنظیمات را هنگامی انجام دهید، که خودرو در حالت توقف می باشد.



تنظیم غریبلیک فرمان

جهت راحتی راننده و در موقعیت مناسب قرار گرفتن غریبلیک فرمان می توان آن را تنظیم نمود. پیش از حرکت در حالیکه خودرو متوقف می باشد ابتدا موقعیت مناسب صندلی را تنظیم نمایید.



آفتابگیر

آفتابگیر را به طرف پایین بچرخانید تا از تابش مستقیم نور از جلو جلوگیری کند. با باز کردن قفل میانی آن می توانید آفتابگیر را به طرف شیشه بغلی خود بیاورید تا از تابش نور از پنجره های کناری نیز جلوگیری کند.



تنظیم آئینه های بغل

لبه آئینه در طرف راننده (که توسط خط چین نشان داده شده است) به طور محدب ساخته شده تا محدوده دید از چناین را افزایش دهد. اشیائی که در قسمت محدب آئینه دیده می شوند، نزدیکتر از آنچه که بنظر می رسند می باشند. هنگامی که قاب آئینه از حالت خود خارج شده باشد بایستی به طور دستی تنظیم گردد. (هنگامی که خودرو متوقف است).
 کلید ۱: انتخاب آینه های چپ یا راست.
 کلید ۲: تنظیم آئینه ها در ۴ جهت.

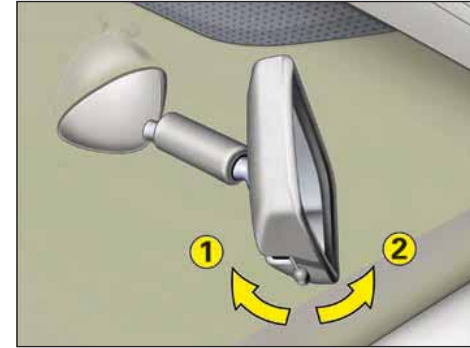

آئینه جلو

اهرمی که در زیر آئینه قرار دارد، این امکان را می دهد تا آئینه را در دو موقعیت قرار دهیم.
 ۱- موقعیت روز: اهرم قابل مشاهده نمی باشد.
 ۲- موقعیت شب (ضد نور): اهرم قابل مشاهده می باشد.
 آئینه داخل خودرو، دارای ۲ عدد لولا می باشد که امکان تنظیم ارتفاع را به ما خواهد داد.

شیشه ها



کلید قفل کننده شیشه های عقب (ایمنی کودکان) کلیدی که در سمت چپ غربی یک فرمان بسر روی داشبورد قرار دارد، این امکان را به راننده می دهد که شیشه بالابرهای عقب را غیر فعال کند. همیشه بیاد داشته باشید که قبل از ترک خودرو (حتی به مدت کوتاه) سوئیچ موتور را از روی خودرو



کنترل الکتریکی شیشه های عقب شیشه بالابرهای برقی عقب توسط کلیدهایی که بر روی کنسول وسط و درهای عقب قرار دارند کنترل می شود.

سیستم ایمنی شیشه بالابر راننده این وسیله از حرکت شیشه در هنگامی که با مانعی برخورد می کند جلوگیری کرده و جهت حرکت آنرا تغییر می دهد.

اگر مدار باطری قطع شود، این سیستم می بایست مجددا راه اندازی گردد:

با استفاده از کلید A شیشه را کاملا پایین آورده و سپس آن را بالا ببرید. شیشه فقط چند سانتیمتر بالا می آید. کلید A را به طور مکرر فشار دهید تا شیشه بطور کامل بسته شود. در حین عملیات فوق، سیستم ایمنی شیشه بالابر فعال نمی باشد.

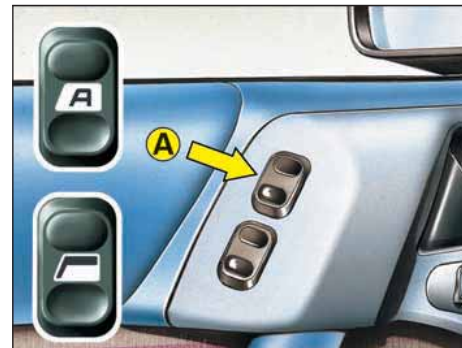

کنترل الکتریکی شیشه های بغل کلیدهایی که بر روی رو دری سمت راننده قرار دارد، این امکان را به راننده می دهد تا عملکرد شیشه بالابرهای جلو را کنترل نماید.

کنترل حرکت شیشه راننده فشردن کلید A باعث بالا یا پایین آمدن شیشه های کناری شده و بارها کردن کلید، از حرکت بازمی ایستد.

فشردن کلید A به مدت طولانی قبل از رها کردن باعث می شود که شیشه ها به طور کامل بالا یا پایین بروند، فشردن دوباره کلید باعث توقف حرکت می شود.

اخطار:

ماندن انگشت، دست و سر میان شیشه برقی در حال بسته شدن، می تواند جراحات جدی ایجاد کند.

****شکل مطابق با مدل های تولیدی خارج از ایران**

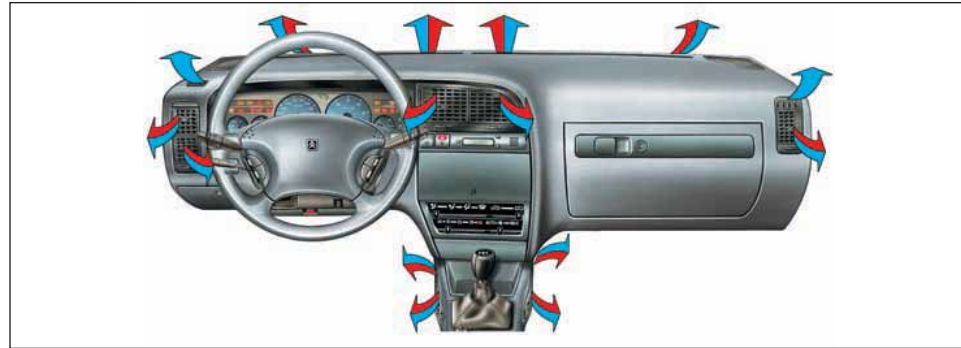

گردش هوا

حداکثر آسایش مسافران، هنگامی حاصل می شود که چرخش هوا به درستی در داخل خودرو انجام گیرد. (هم در قسمت جلو و هم در قسمت عقب خودرو)

ورودی هوا

دریچه های ورودی هوا در قسمت پایین شیشه جلو و در بیرون خودرو را از وجود برگ های خشک و برف و غیره پاک نمایید. (برای دسترسی به این دریچه ها درب موتور را باز نمایید).

برای اطمینان از رسیدن گرما به صندلیهای عقب در مقابل گذرگاه هوا در زیر صندلیهای جلو و نیز هواکش های عقب موانعی قرار ندهید.

در صورت شستشوی خودرو با آب فشار بالا، از پاشیدن مستقیم آب به محل ورودی هوا اجتناب نمایید.

دریچه های هواکش

دریچه های هواکش دارای چرخ تنظیمی می باشند که مقدار و جهت جریان هوا را کنترل می نمایند.

فیلتر سیستم تهویه

سیستم مجهز به فیلتری می باشد که باعث زدودن گرد و غبار از سیستم تهویه می شود.

این فیلتر می بایست در فواصل زمانی معینی که در پایان دفترچه قید می شود تعویض گردد.

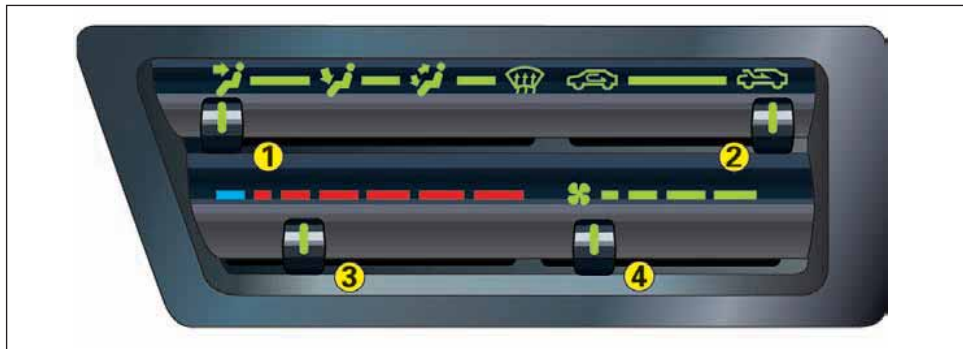

۱- کنترل توزیع جریان هوا

توزیع مطلوب جریان هوا را می توان با قرار دادن اهرم ۱ در موقعیت مناسب خود، بدست آورد. هر کدام از موقعیت ها که انتخاب شود، جریان هوا همیشه از دریچه های جلوی داشبورد جریان خواهد داشت.

۲- کنترل گردش هوا در داخل خودرو

هوای تازه وارد سیستم گرمایش و تهویه می گردد. بهترین حالت برای رفع بخار گرفتگی، هوای داخل گردش پیدا می کند.

این حالت از ورود بوی بد جلوگیری می کند. اهرم ۲ را به طور کامل در سمت چپ قرار دهید.

توصیه می شود که اهرم مربوطه بیش از حد لازم در این وضعیت باقی نماند. انتخاب موقعیت معمولی باعث جریان دائمی هوای تازه در فضای داخل اتاق شده و از بخار گرفتگی شیشه ها جلوگیری خواهد کرد.

۳- کنترل درجه حرارت

۴- اهرم کنترل فن بخاری/تهویه مطبوع

گرمایش و تهویه

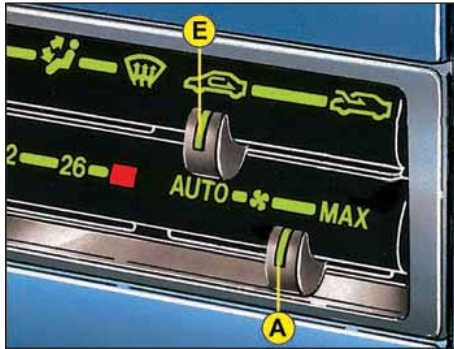

توجه:

یک نتیجه معمول استفاده از کولر، تقطیر بخار آب هوا و ریزش آن بصورت آب از طریق مجاری تعبیه شده بوده که منجر به ایجاد لکه های آب در زیر خودرو در هنگام متوقف بودن آن خواهد شد. برای حفظ عملکرد مطلوب تجهیزات آب بندی کمپرسور، کولر را حداقل ماهی یکبار بکار اندازید. استفاده از کولر (تهویه مطبوع) حتی در زمستان نیز به جهت رفع رطوبت هوا مفید می باشد.

گردش هوا

برای تاثیر بهتر خنک کنندگی سیستم در شرایط بسیار گرم، موقعیت گردش هوای داخل را انتخاب کنید.

اهرم E را به طور کامل به طرف چپ برده و اهرم فن (A) را در موقعیت وسط قرار دهید.

توصیه می شود که اهرم کنترل گردش هوا بیشتر از حد مورد نیاز در سمت چپ قرار نگیرد. موقعیت معمولی، هوای تازه را به طور مرتب جهت فضای داخل فراهم می کند.

کولر

سیستم کولر فقط هنگامی که موتور در حال کار می باشد، عمل خواهد کرد. کلید روی داشبورد را فشار دهید.

چراغ هشدار دهنده تایید می کند که سیستم کولر روشن است.

برای استفاده بهتر از سیستم کولر، لازم است که در موقع فعال بودن سیستم، پنجره ها را بسته نگهدارید.

گاز خنک کننده سیستم، آلوده کننده نمی باشد. پس از توقف طولانی در مقابل نور مستقیم خورشید، پنجره ها را باز کرده (برای دقایقی) تا هوای داخل خودرو تعویض شود و سپس بلافاصله پنجره ها را ببندید.

گرمایش و تهویه

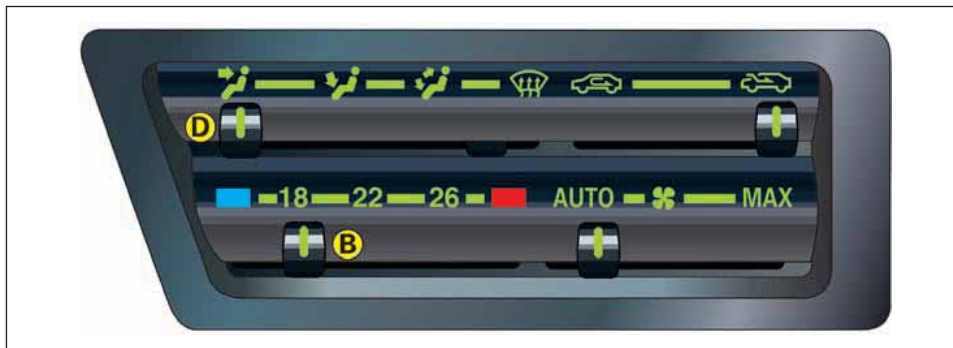

توزیع هوا جهت رفع بخار گرفتگی
 هنگامی که اهرم D در موقعیت توضیح قبلی قرار دارد یک برنامه اتوماتیک، مقدار بهینه جریان هوا را جهت تطبیق با دمای محیط مشخص می‌کند. به منظور وزش مستقیم هوا به شیشه‌ها، اهرم D را کمی در سمت چپ نماد  قرار دهید. جهت آگاهی بیشتر به جدول زیر مراجعه کنید.

درجه حرارت محیط	تنظیم بهینه توزیع جریان هوا	درجه هواکش های جلوی داشبورد
کم	پاهو یا پاهوشیشه ها	طرفین باز وسط بسته
متوسط	پاهما	۴ درجه باز
بالا	صورت	۴ درجه باز

تنظیمات جدول بالا جهت بدست آوردن بهترین بازده سیستم اتوماتیک توصیه شده اند.

(خیلی سرد) و یا قمرمز (خیلی گرم) قرار می دهید تنظیم اتوماتیک عمل نخواهد کرد.

جریان هوا

موقعیت AUTO بطور اتوماتیک مقدار جریان هوا را برای فضای داخلی اتاق خودرو کنترل می کند.

هم چنین می توان به طور دستی یکی از موقعیت های دلخواه را انتخاب کرد.

توجه:

اولین موقعیت پس از حالت AUTO و در قسمت راست آن جریان هوا را قطع کرده و سیستم تهویه مطبوع خاموش می شود.

کنترل خودکار درجه حرارت

این سیستم به طور اتوماتیک درجه حرارت و مقدار جریان هوا را در فضای داخلی خودرو مطابق با درجه حرارت انتخاب شده تنظیم می کند، برای اینکه درجه حرارت فضای داخلی خودرو کمتر از درجه حرارت محیط اطراف باشد، بایستی که سیستم تهویه مطبوع در حال کار باشد.

درجه حرارت

برای اینکه درجه حرارت دلخواه خود را انتخاب کنیم، از اهرم B استفاده می کنیم. انتخاب درجه حرارت ۲۲ باعث بوجود آمدن بهترین شرایط خواهد شد، لیکن این شرایط بر حسب دلخواه شما قابل تغییر می باشد. احتیاجی نیست که جهت کسب نتیجه سریعتر درجه حرارت های خیلی بالا و یا خیلی پایین را انتخاب کنید. این سیستم بطور اتوماتیک عملکردها را کنترل خواهد کرد.

توجه: وقتی که اهرم کنترل را در دو حالت آبی



چراغ جعبه داشبورد

هنگامی که سوئیچ موتور روشن باشد، به طور اتوماتیک با باز کردن جعبه داشبورد، چراغ روشن می شود. پس از استفاده فراموش نکنید که درجعبه داشبورد را ببندید.

چراغ صندوق عقب

با باز کردن در صندوق عقب، این چراغ بطور اتوماتیک روشن می شود.

چراغهای مطالعه جلو

سوئیچ را روشن کرده و کلید چراغ را به طرف راست و یا چپ ببرید تا چراغ روشن شود.



چراغ داخل اتاق

کلید دو حالت:

- چراغ به طور دائم روشن است.
- چراغ هنگامی که درها باز می شود، روشن است و به مدت ۱۵ ثانیه پس از بسته شدن درها روشن باقی می ماند.

تجهیزات داخلی



چراغ زیر پای راننده
هنگامی که درب طرف راننده باز باشد این چراغ روشن خواهد شد.
نگهدارنده کارت
در قسمت پایین شیشه جلو واقع شده است (طرف راننده).

جعبه داشبورد بالایی*
(اگر کیسه هوای مسافر نصب نشده باشد).
جعبه داشبورد پایینی
جهت باز کردن، قفل آن را در صورت نیاز باز کرده و دستگیره را کشیده و در آن را باز کنید.
در جعبه داشبورد شامل نگهدارنده قلم نیز می باشد.

جیب در جلو
جهت باز کردن، روکش آن را بلند کنید.

اخطار: جهت رعایت مسائل ایمنی، هنگامی رانندگی مجموعه جعبه داشبورد می بایست بسته باشد.

* مطابق بامدل خودرو



نمایش تاریخ و یا ساعت

- به محض روشن کردن سوئیچ موتور، نشانگر به مدت ۵ ثانیه تاریخ روز را نشان می دهد و سپس ساعت را نشان خواهد داد.

- برای نمایش دوباره تاریخ (سوئیچ روشن)، کلید D را فشار دهید.

توجه:

نشانگر پس از ۱۰ ثانیه، دوباره ساعت را نمایش خواهد داد (یا می توانید دوباره کلید D را فشار دهید).

تغییر دادن زمان ساعت

برای تغییر دادن ساعت، اطمینان حاصل کنید که سوئیچ موتور روشن بوده و نشانگر دیجیتالی زمان را نشان دهد.

- با فشردن کلید H، قسمت اول یعنی ساعت و فشردن کلید M قسمت دوم یعنی دقیقه تغییر خواهد کرد.

- برای انتخاب حالت ۱۲ یا ۲۴ ساعته (بدون تغییر دادن زمان)، کلید های H و M را به طور همزمان فشار دهید.

تغییر دادن تاریخ

برای تغییر دادن تاریخ، اطمینان حاصل کنید که سوئیچ موتور روشن بوده و نشانگر دیجیتالی تاریخ را نشان دهد.

- با فشردن کلید H قسمت اول تغییر یافته و با فشردن کلید M قسمت دوم تغییر پیدا خواهد کرد.

- برای انتخاب حالت روز / ماه یا ماه / روز (بدون تغییر دادن تاریخ)، کلید های H و M را به طور همزمان فشار دهید.

نشانگر درجه حرارت بیرون

این نشانگر هنگامی عمل می کند که سوئیچ موتور روشن باشد.

نماد برف هنگامی که درجه حرارت بیرون بین (+۳) درجه سانتیگراد و (-۳) درجه سانتیگراد باشد، شروع به چشمک زدن می کند. اگر درجه حرارت بیرون کمتر از (-۳) درجه سانتیگراد باشد این نشانگر به طور دائم روشن باقی می ماند.

توجه: درجه حرارت نشان داده شده در مواقعی که خودرو مقابل نور خورشید پارک شده باشد، ممکن است که بیشتر از مقدار واقعی باشد.

تجهيزات داخلی

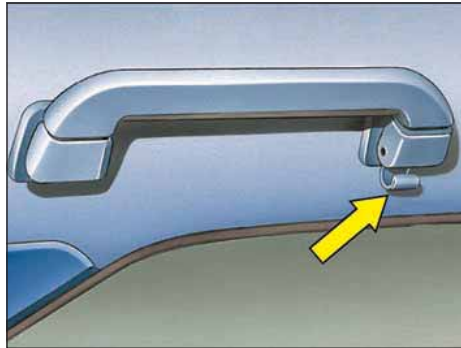

دستگیره فوقانی
قلاب جهت آویزان کردن کت و لباس

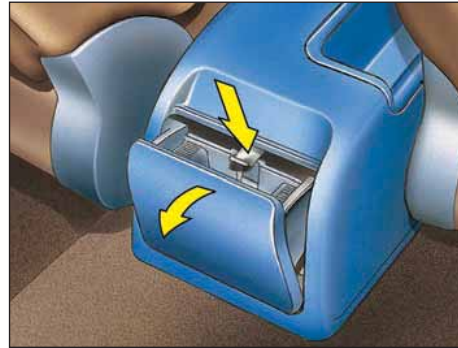

جاسیگار بها
جهت خالی کردن آن، زبانه قفلی را که در زیر آن قرار دارد کشیده و آن را بلند کرده و به طرف خود بکشید.
نصب جاسیگاری
جاسیگاری را در جای خود قرار داده و به طور کامل به داخل فشار دهید.
در روی کنسول عقب
در را پایین بیاورید.
جهت خالی کردن، جاسیگاری را به طرف خود کشیده و همزمان زبانه قفلی آن را به پایین فشار دهید.

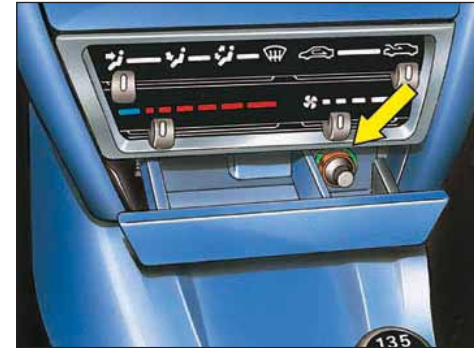

فندک
فندک را فشار داده و چند لحظه صبر کنید. فندک پس از گرم شدن به طور اتوماتیک آزاد می شود.
مراقب باشید که کودکان دسترسی به فندک نداشته باشند. زیرا فندک درحالی که سوئیچ خاموش باشد نیز عمل می کند.



محل نگهداری اسناد و مدارک

در داخل درجه فیوز و در پایین و سمت چپ داشبورد قرار دارد. برای باز کردن، آن کلید آن را به اندازه یک چهارم دور بچرخانید.



پرده نورگیر عقب

با گرفتن زبانه نورگیر، آن را به طرف پایین بکشید. پس از باز کردن، آن را در محل مخصوصی که در قسمت پایین شیشه عقب تعبیه شده درگیر کنید تا باز نشود.

صندوق عقب در هنگام استفاده از پرده نورگیر نیز می تواند باز شود.

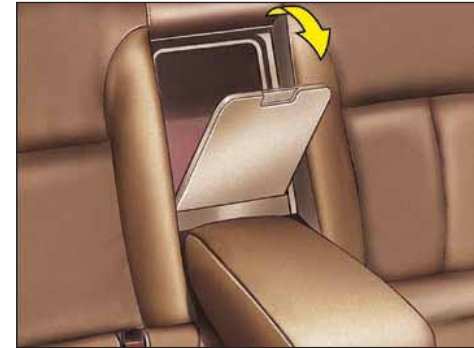

زیر آرنجی و دریچه دسترسی به صندوق عقب

با باز نمودن دریچه ای که در پشتی صندلی عقب و پشت آرنجی وسط تعبیه شده است، امکان حمل اشیاء بلند نظیر چوب اسکی در داخل خودرو میسر می گردد.

اطمینان حاصل کنید که قرار گرفتن این وسایل در داخل خودرو، در عملکرد اهرم تعویض دنده خللی ایجاد نمی کند.

		<p>کمترین ارتفاع فقط جهت استفاده در تعمیرگاه . در هنگام رانندگی از این حالت استفاده نکنید .</p>	
		<p>ارتفاع متوسط ارتفاع مناسب رانندگی در شرایط عادی</p>	
		<p>جهت افزایش ارتفاع خودرو از سطح زمین و بطور موقتی بکار می رود و به منظور استفاده در سطوح نامناسب و در سرعت بسیار پایین می باشد.</p>	
		<p>بیشترین ارتفاع جهت تعویض چرخ ها و بررسی سطح روغن هیدرولیک .</p>	

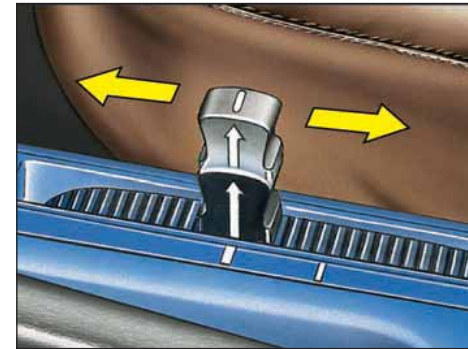

اهرم کنترل ارتفاع از سطح زمین
ارتفاع قابل تنظیم از سطح زمین به منظور مطابقت با شرایط مختلف سطح جاده می باشد، به غیر از بعضی شرایط غیر معمول، همیشه از حالت ارتفاع عادی استفاده شود. ارتفاع به صورت اتوماتیک (بدون توجه به بار خودرو در هنگام روشن بودن موتور) ثابت نگه داشته می شود. دسته مربوطه را به بالا کشیده تا بتوانید آن را در موقعیت های مختلف قرار دهید.

اخطار
جهت ایمنی خود، هنگامی که در زیر خودرو کار می کنید، همیشه از یک پایه (خرک) ایمنی استفاده کنید.

تجهيزات داخلی



را بطهای سیستم صوتی :

روکش سیستم صوتی را باز کرده و سینی آن را بردارید تا بتوانید به سیم ها و رابط هایی که جهت نصب سیستم صوتی تعبیه شده است، دسترسی پیدا کنید .

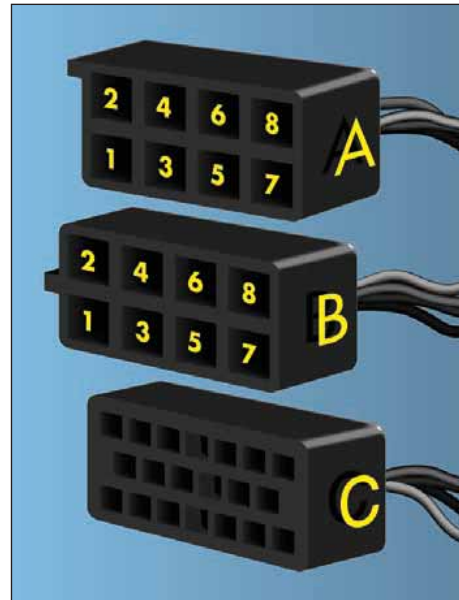

تعویض موقعیت فیوز)
A8:زمین

B1:(+) بلند گوهای عقب سمت راست

B2:(-) بلند گوهای عقب سمت راست

B3:(+) بلند گوهای جلو سمت راست

B4:(-) بلند گوهای جلوسمت راست

B5:(+) بلند گوهای جلوسمت چپ

B6:(-) بلند گوهای جلو سمت چپ

B7:(+) بلند گوهای عقب سمت چپ

B8:(-) بلند گوهای عقب سمت چپ

C: به رابط کنترل از راه دور بر روی غربلیک فرمان

متصل کنید.

موقعیت ها و عملکرد ترمینال های رابط های سیستم صوتی

A1

A2

A3

A4:(+) تامین ولتاژ دائمی ۱۲ ولت

A5

A6:(+) رهوستا

A7: تجهیزات اضافی (یا تهیه ولتاژ دائمی ۱۲ ولت با

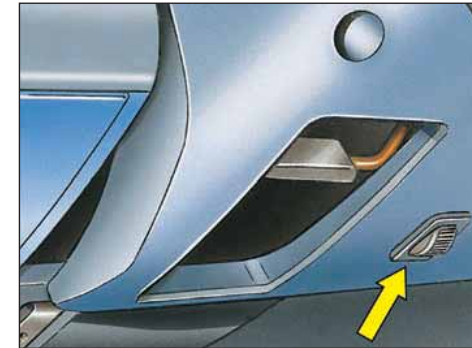

چراغ روشنایی صفحه داشبورد

شدت نور صفحه داشبورد می تواند تنظیم شود. جهت تنظیم آن می توانید از کلید تنظیم شدت نور که در نزدیکی اهرم تنظیم پایه غربی یک فرمان قرار دارد، استفاده کنید.

اخطار

تجهيزات الكتريكي اضافي
سيستم الكتريكي خودروي شما به گونه اي طراحي شده است كه بدون هيچ مشكلي با تجهيزات الكتريكي استاندارد و اختياري عمل نمايد.
قبل از نصب هر گونه تجهيزات اضافي بر روي خودرو با نمايندگي هاي مجاز ساپيا يدك مشورت نماييد.

برخي از تجهيزات الكتريكي اضافي (فرعي) به سبب ماهيت عملكرد خود آنها و يانحوه نصب شدن باعث تاثير در عملكرد ساير اجزاي سيستم الكتريكي خودروي شما خواهند شد، بويژه در مدارات كنترل الكترونيكي، سيستم صوتي و مدار شارژ.
شرکت ساپيا يدك از پذيرفتن مسئوليت خسارات ناشي از خرابي در سيستم خودرو در اثر نصب تجهيزات اضافي تايبه نشده معذور مي باشد.

قبل از رانندگی

دوره آب بندی خودرو

در طی ۱۶۰۰ کیلومتر اولیه، پیروی از توصیه‌های زیر باعث افزایش بازدهی خودرو و سبب رضایت مندی شما از خودروی زانتیا خواهد بود.

- به آهستگی شتاب بگیرید، در شرایط متعارف و معمولی سرعت درجاده حرکت کرده و از افزایش بیش از حد دور موتور بپرهیزید (محدوده دور موتور بایستی تا دوسوم بیشترین مقدار نشان داده بر روی دور سنج باشد).
- به مدت طولانی در یک سرعت ثابت رانندگی نکنید.
- از ترمزهای شدید و ناگهانی پرهیز کنید.
- در طول ۱۶۰۰ کیلومتر اولیه، از یدک کشی اجتناب کنید.

از ۱۲۰۰ کیلومتر اولیه به بعد، می‌توانید سرعت موتور و دور موتور را بتدریج افزایش داده و به آهستگی تا حداکثر حد مجاز برسائید، لازم بذکر است که موتور خودرو حداقل تا پایان دوره آب بندی یعنی حداقل ۳۲۰۰ کیلومتر اولیه، بالاترین بازده خود را نخواهد داشت.

جهت برخورداری مطلوب از امکانات گارانتی، هنگامی که خودروی شما در کیلومتر کار کرد ۱۰۰۰ تا ۲۵۰۰ می‌باشد، جهت انجام سرویس اولیه خودرو توسط نمایندگی‌های مجاز سایپا یدک اقدام نمایید.

اخطار:

سطح روغن موتور را در کیلومترهای اولیه کارکرد خودرو، به‌طور مرتب بازدید نمایید.

کاهش روغن در کیلومترهای اولیه در این خودرو طبیعی می‌باشد. در صورت مشاهده مصرف روغن بیش از حد، به نمایندگی‌های مجاز مراجعه نمایید.







۲

نشانگرهای صفحه نمایش جلو داشبورد

چراغ های هشدار دهنده

روشن کردن و رانندگی

دنده دستی

سیستم سوخت

میدل کاتالیتیکی

چراغ ها و نشانگرها

برف پاک کن و شیشه شوی

ترمزها

نشانگرهای صفحه نمایش جلو داشبورد

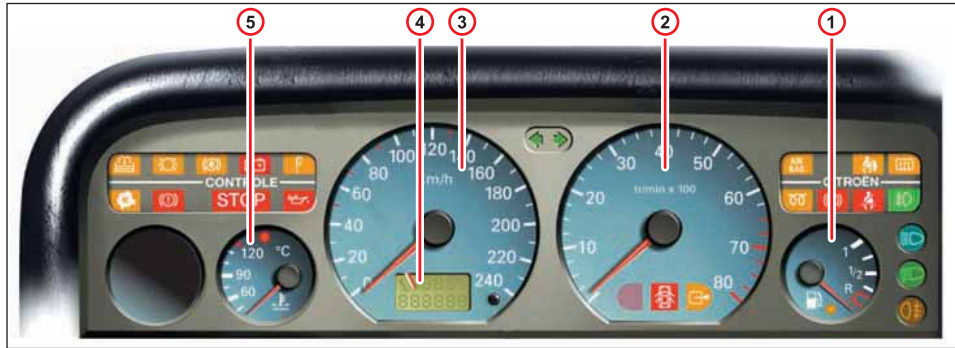

- ۱- درجه بنزین
- ۲- دور سنج موتور
- ۳- سرعت سنج
- ۴- نشانگر تعمیراتی
- ۵- نشانگر درجه حرارت مایع خنک کننده



نشانگرهای صفحه نمایش جلو داشبورد



۱- نشانگر تعمیراتی و مسافت سنج

هنگامیکه سوئیچ موتور خاموش است نشانگر سرعت سنج و تعمیرات خاموش می باشد. سوئیچ را روشن کنید تا مقادیر نشان داده شوند.



نشانگر میزان بنزین باک

هنگامیکه چراغ هشدار دهنده کمبود سوخت بطور دائم روشن شود، حدود ۸ لیتر بنزین در باک باقی مانده است.



نشانگر درجه حرارت مایع خنک کننده

در شرایط کارکرد معمولی موتور، درجه حرارت معمولاً کمتر از ۱۰۰ درجه سانتیگراد را نشان خواهد داد. تحت شرایط سخت نظیر بالا بودن درجه حرارت محیط، عقربه نشانگر می تواند نزدیک به حداکثر مقدار خود باشد. هنگامی که چراغ هشدار دهنده روشن شد، بلافاصله موتور را خاموش کرده و قبل از بررسی سطح مایع خنک کننده، اجازه دهید تا موتور خنک شود. فن خنک کننده تا مدتی پس از خاموش کردن خودرو به عملکرد خود ادامه خواهد داد. داغ کردن موتور باعث بروز مشکلات فراوانی خواهد شد، در صورت مشاهده این مورد با یکی از نمایندگیهای مجاز سایپا یک تماس حاصل نمایید.

نشانگرهای صفحه نمایش جلو داشبورد



با فشردن دکمه جانبی ، دومین مسافت سنجیده شده (که توسط حرف b مشخص گردیده) نشان داده خواهد شد .

تنظیم مجدد مسافت سنج

دکمه را فشرده و نگهدارید تا مسافت نشان داده شده فعلی صفر شود.



چند ثانیه پس از روشن کردن سوئیچ اولین مسافت سنجیده شده (که توسط حرف a مشخص گردیده) نشان داده می شود.



۲- هنگامی که سوئیچ موتور روشن باشد نشانگر تعمیراتی روشن شده و بیانگر آن است که چه مقدار مسافتی بایستی طی شود تا سرویس بعدی انجام گیرد . هنگامی که فقط ۵۰۰ کیلومتر باقی مانده باشد ، نشانگر به صورت چشمک زن در خواهد آمد .



چراغهای هشدار دهنده

شارژ باتری

هنگام روشن شدن موتور می بایست خاموش باشد . چنانچه روشن باقی بماند به نزدیکترین نمایندگی مجاز سایپا یدک مراجعه نمایید.



سطح روغن موتور**

در هنگام قرار دادن سوئیچ در حالت M و قبل از روشن کردن خودرو ، این علامت به مدت ۲ الی ۳ ثانیه روشن خواهد شد . اگر علامت به مدت ۱۵ ثانیه شروع به چشمک زدن کرد ، سطح روغن را توسط میل اندازه گیر روغن بررسی کنید .



سایش لنتهای ترمز جلو**

هنگامی که در حین فشردن پدال ترمز این چراغ روشن شود ، لنتهای ترمز بایستی بازدید شده و در صورت لزوم تعویض گردد .



سیستم ترمز ضد قفل**

در هنگام روشن کردن خودرو ، چراغ ABS به مدت تقریباً ۲ ثانیه روشن خواهد شد . چنانچه پس از آن نیز روشن باقی بماند ، بیانگر وجود عیب در سیستم می باشد .



* مطابق بامدل خودرو ** مدلهای تولیدی خارج از ایران

چراغهای هشدار دهنده

درجه حرارت مایع خنک کننده

چنانچه این چراغ روشن شد، بلافاصله توقف نموده و موتور را خاموش کنید. قبل از بازدید سطوح صبر نمایید تا موتور خنک شود. فن خنک کننده تا لحظاتی پس از خاموش شدن موتور به کار خود ادامه خواهد داد. گرمای زیاد موتور باعث بروز صدمات جبران ناپذیری خواهد شد، بلافاصله بانزدیکترین نمایندگی مجاز سایپا یدک تماس حاصل نمایید.



گرمکن شیشه عقب

جهت زدودن یخ و بخار شیشه عقب بکار می رود و هنگام استفاده از گرمکن شیشه عقب، این نشانگر روشن می شود.



نور پایین چراغ های جلو

هنگام استفاده از نور پایین، این نشانگر روشن می شود.



نور بالای چراغ های جلو

هنگام استفاده از نور بالا، این نشانگر روشن می شود.



چراغهای هشدار دهنده



باز بودن درها

نشانگر اینست که یک یا چند در به طور کامل بسته نشده است
همچنین نشانگر تمام شدن باطری کنترل از راه دور نیز می باشد .



بسته نشدن کمربند ایمنی راننده*

هنگامی روشن می شود که کمربند ایمنی راننده بسته نشده باشد .



کیسه هوای جانبی*

در صورت بروز مشکل در این سیستم ،نشانگر روشن خواهد شد .



چراغ هشدار دهنده سوئیچ الکترونیکی

هنگامی روشن می شود که سوئیچ موتور باز باشد و هنگامی خاموش می شود که سیستم متوقف کننده الکترونیکی شناسایی کلید را انجام دهد . چنانچه چراغ هشداردهنده روشن باقی بماند ، یک آلام صوتی برای نشان دادن اینکه در عملکرد سیستم مشکل وجود دارد به صدادرخواهد آمد .



* مطابق بامدل خودرو

چراغهای هشدار دهنده

کمبود سطح سوخت
اگر این چراغ بطور پیوسته روشن شد، در حدود ۸ لیتر بنزین در باک باقیمانده است.



سطح مایع شیشه شوی جلو**
در صورت روشن شدن این چراغ، منبع را پر کنید.
ظرفیت: ۶ لیتر



ترمز دستی
بیانگر آنست که ترمز دستی به طور کامل آزاد نشده است.



کیسه هوای جلو
در مدلهایی که دارای کیسه هوای سر نشین جلو می باشند هنگامیکه کلید فعال نمودن کیسه هوا در حالت OFF قرار داشته باشد این چراغ روشن می شود. در صورتیکه در وضعیت ON این چراغ روشن شود بیانگر وجود عیب در سیستم میباشد، در اینصورت بلافاصله به یکی از نمایندگی های مجاز مراجعه نمایید.



** مدلهای تولیدی خارج از ایران

چراغهای هشدار دهنده



مه شکن های جلو*

هنگام استفاده از مه شکن های جلو ، این نشانگر روشن می شود.



مه شکن های عقب*

هنگام استفاده از مه شکن های عقب ، این نشانگر روشن می شود.



عیب یاب موتور*

اگر در هنگام عملکرد موتور، این چراغ روشن شده و یا شروع به چشمک زدن کند، بیانگر وجود عیب در سیستم سوخت رسانی انژکتوری، سیستم جرقه و یا سیستم های ضد آلودگی می باشد ، بلافاصله با نمایندگی های مجاز سایپا یدک مشاوره نمایید.



فشایا روسطح مایع هیدرولیک

این چراغ می بایست پس از روشن شدن خودرو خاموش شود .
اگر این چراغ همراه با علامت ایست روشن شود بلافاصله توقف کرده و با نزدیکترین نمایندگی مجاز سایپا یدک تماس بگیرید.



* مطابق بامدل خودرو

چراغهای هشدار دهنده

فشار روغن موتور

اگر در هنگام رانندگی این چراغ روشن شد، بلافاصله توقف کرده و سطح روغن را بررسی کنید. اگر در صورت صحیح بودن سطح روغن، همچنان روشن باشد، با نزدیکترین نمایندگی مجاز سایپا یدک تماس حاصل نمایید.



درجه حرارت روغن موتور**

اگر در حین رانندگی این چراغ روشن شود، بلافاصله موتور را خاموش کنید. بلافاصله در صورت امکان، سطح روغن و مایع خنک کننده را بازدید نمایید. چنانچه پس از اصلاح سطح روغن، چراغ مربوطه همچنان روشن باقی بماند با نزدیکترین نمایندگی مجاز سایپا یدک تماس بگیرید.



نشانگر چراغ راهنما

جهت چراغ های راهنما (گردش چپ و راست) به وسیله فلشی معین شده است. در گردش به راست یا چپ این چراغ ها شروع به چشمک زدن می کنند.

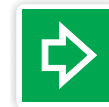

توقف فوری

با روشن شدن این نشانگر، خودرو را متوقف و موتور را خاموش کنید. بلافاصله با نزدیکترین نمایندگی مجاز سایپا یدک تماس بگیرید.



** مدلهای تولیدی خارج از ایران



هنگامی که چراغ هشدار دهنده سوئیچ الکترونیکی خاموش شود، می‌توانید موتور را استارت زده و روشن کنید.
اگر هر کدام از این چراغ‌ها روشن نشود، بیانگر وجود عیب در سیستم مربوطه خواهد بود.

S: قفل فرمان
جهت آزاد کردن فرمان، همزمان با چرخش کلید، فرمان را به آرامی بچرخانید. از بکار بردن نیروی زیاد در چرخاندن فرمان اجتناب کنید.

D: استارت
پس از اینکه موتور روشن شد، بلافاصله سوئیچ را رها کنید. هرگز هنگامی که موتور روشن باشد استارت نزنید. چراغ‌های هشداردهنده بالا هنگامی که سوئیچ موتور در موقعیت M قرار گرفته باشد روشن خواهند شد.

A: تجهیزات الکتریکی
امکان استفاده از بعضی تجهیزات الکتریکی را به ما خواهد داد. (رادیو، شیشه برقی، چراغ‌های مطالعه و غیره). چراغ اخطار شارژ باطری روشن خواهد شد.

M: سوئیچ موتور روشن
پس از روشن کردن سوئیچ خودرو، چراغ‌های هشدار دهنده زیر روشن خواهد شد: شارژ باطری، ABS، سطح روغن و سطح مایع خنک کننده، دستگاه تشخیص عیب خودکار، فشار و سطح مایع هیدرولیک، کیسه هوای جلو، کیسه هوای جانبی*
چراغ ایست.

*** مطابق با مدل خودرو**

اخطار

به هیچ وجه قبل از توقف کامل خودرو، سوئیچ را از محل خود برنارید.

هرگز پیش از استارت زدن و مشاهده خاموش شدن چراغ هشدار دهنده فشار هیدرولیک حرکت نکنید.

هنگامی که خودرو خاموش باشد، فرمان بدون نیروی تقویتی بوده و ممکن است به مقدار کافی فشار هیدرولیکی وجود نداشته باشد تا ترمزها عمل کنند.

هم چنین ممکن است این خطر وجود داشته باشد که فرمان قفل شده و تجهیزات ایمنی هنگامی که سوئیچ موتور خاموش باشد بدرستی عمل نکنند.

فقط در مواقع اضطراری، خودرو را بدون اینکه روشن کنید به حرکت در آورید.

تمامی توصیه های ایمنی را بکار برده و در هنگام توقف خودرو از ترمز دستی استفاده کنید.

پس از پارک خودرو، سوئیچ را برداشته و غربیل فرمان را بچرخانید تا قفل شود.

اطمینان حاصل کنید که دنده در حالت خلاص قرار گرفته باشد.

استارت زدن خودرو

پدال گاز را فشار ندهید.

تا هنگامی که موتور روشن شود (حد اکثر ۱۰ ثانیه)

استارت بزنید. در درجه حرارت های پایین تر از صفر

درجه سانتیگراد، برای اینکه استارت به راحتی عمل

کند ابتدا پدال کلاچ را به پایین فشار داده و سپس به

آرامی رها کنید. پس از اینکه موتور روشن

شد، بلافاصله سوئیچ را رها کنید.

توجه:

اگر در مرتبه اول موتور روشن نشد، ده ثانیه صبر

کرده، سوئیچ موتور را خاموش کرده و سپس

طبق مراحل توصیف شده در بالا دوباره استارت

بزنید.

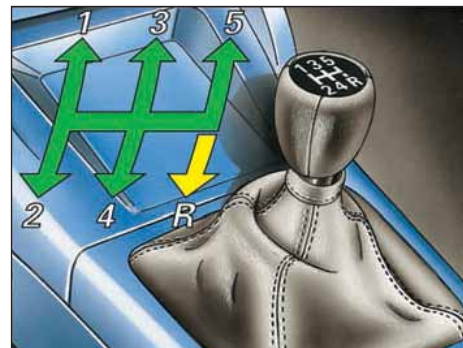

موقعیت دنده ها

موقعیت دنده های مختلف بر روی سر دنده نشان داده شده است .

اخطار

دنده عقب

تا زمانی که خودرو به طور کامل متوقف نشده باشد، از دنده عقب استفاده نکنید. پدال کلاچ را فشرده و چند لحظه صبر کنید تا دنده عقب درگیر شود.

احتیاط :

- از دسته دنده به عنوان تکیه گاه دست استفاده نکنید ، زیرا موجب فرسایش زود هنگام مکانیزم تعویض دنده می شود.
- از پدال کلاچ به عنوان تکیه گاه پا استفاده نکنید، این عمل باعث فرسایش زود هنگام سیستم کلاچ خودرو می شود .
- از رانندگی طولانی با دنده سنگین خودداری کنید . این عمل باعث می شود تا به موتور فشار بیاید . هر چه سریعتر دنده را سبک کنید.

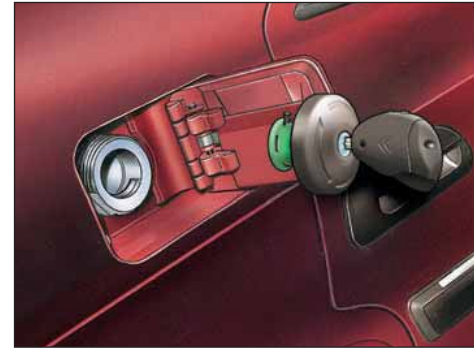
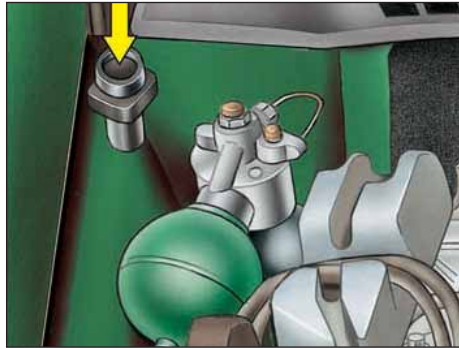

اخطار
 - درمدلهایی که مجهز به مبدل کاتالیتیکی می باشند، فقط بایستی از بنزین بدون سرب استفاده نمایید. اگر خودرو توسط سوخت توصیه نشده پر شده باشد، لازم است قبل از حرکت، باک خودرو تخلیه شود.
 - قبل از روشن کردن خودرو، اطمینان حاصل نمایید که هیچ نوع نشستی وجود نداشته و یا بوی بنزین احساس نشود.

کلید قطع سوخت

جهت بالا بردن ضریب ایمنی خودرو در مقابل ضرباتی که از جلو و یا عقب خودرو وارد می شود، سیستمی تعبیه شده است که در هنگام بروز چنین حوادثی، ارسال سوخت را قطع می کند.
 این کلید در سمت چپ سیستم تعلیق در محفظه موتور واقع شده است.
 جهت استفاده دوباره از سوخت، در هنگام قطع سوخت قسمت بالایی کلید را بطور یکه در شکل بالا نشان داده شده است، فشار دهید.

در باک

برای باز کردن در باک بنزین، لبه جلویی آن را به طرف داخل فشار دهید. برچسبی که نشاندهنده نوع سوخت مناسب جهت سوختگیری می باشد، در داخل در باک بنزین قابل مشاهده خواهد بود.

باز بسته کردن درپوش پلاستیکی باک بنزین کلید را به اندازه یک ربع چرخش، چرخانده تا درپوش باک بازو بسته شود.



ظرفیت مخزن بنزین: ۶۵ لیتر
 برچسبی که در داخل در باک بنزین قرار دارد معرف نوع سوخت مناسب و توصیه شده می باشد.

روشن کردن موتور نکنید.

۶- در حالتی که شمع ها متصل نیستند موتور را روشن نکنید (حتی برای آزمایش).

۷- قبیل از خاموش کردن خودرو، اجازه دهید که موتور به دور آرام برسد.

۸- هرگز بر روی مواد قابل اشتعال (نظیر علف خشک، مواد سوختنی و...) توقف یا رانندگی نکنید چرا که مبدل کاتالیتیکی بسیار داغ بوده و احتمال آتش سوزی وجود دارد.

اخطار

گازهای خروجی بسیار گرم می باشد؛ دور از دهانه خروجی اکزوز قرار بگیرید.

گازهای خروجی دارای مونو کسید کربن می باشند گازی بی رنگ و بی بو که بسیار سمی می باشد.

تنفس مونو کسید کربن می تواند باعث بیهوشی و در مواردی باعث مرگ شود.

خودروی خود را در مکانهای سر بسته و نیز مکانهایی که دارای تهویه ضعیفی باشند، روشن نکنید.

استفاده از بنزین سرب دار باعث خرابی مبدل کاتالیتیکی شده و همچنین باعث خرابی و عملکرد نامطلوب سایر اجزا و قسمت ها خواهد شد.

برخی مدلها ی خودرو ی زانتیا مجهز به مبدل کاتالیتیکی هستند.* (وسیله ای که در کاهش گازهای آلاینده و خطر ناک خروجی مؤثر می باشد).

اخطار: مبدل کاتالیتیکی یک وسیله شکننده و

حساس می باشد. از توصیه های زیر پیروی کنید:

- فقط از بنزین های بدون سرب استفاده کنید.

- از مصرف مواد افزودنی سوخت به غیر از آن دسته که توسط شرکت سایپا تایید شده است، اجتناب نمایید.

- از مصرف مواد افزودنی در روغن موتور به غیر از آن دسته که توسط شرکت سایپا تایید شده است اجتناب نمایید.

کارکرد ضعیف موتور باعث خرابی زود هنگام مبدل کاتالیتیکی خواهد شد، بنابراین:

۱- توصیه های ذکر شده جهت سرویس را، بطوریکه در راهنمای سرویس و نگهداری آورده شده است، بکار ببرید.

۲- اگر موتور در هوای سرد به سختی روشن می شود، بلافاصله با نمایندگی های مجاز سایپا یدک تماس بگیرید.

۳- چنانچه موتور بد کار می کند، سرعت خودرو را کم کرده و در اولین فرصت با نمایندگی های مجاز سایپا یدک تماس بگیرید.

۴- بلافاصله پس از اینکه چراغ هشدار دهنده کمبود سوخت روشن شد، اقدام به سوخت گیری کنید، زیرا سوخت کم باعث کارکرد ضعیف موتور خواهد شد.

۵- به هیچ عنوان توسط هل دادن و بکسل، اقدام به

* مطابق بامدل خودرو

چراغها و نشانگرها

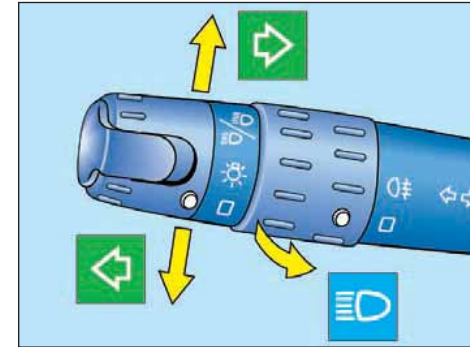
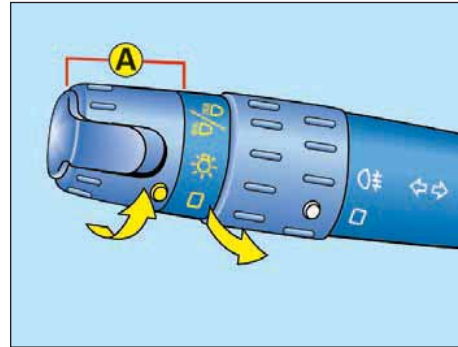
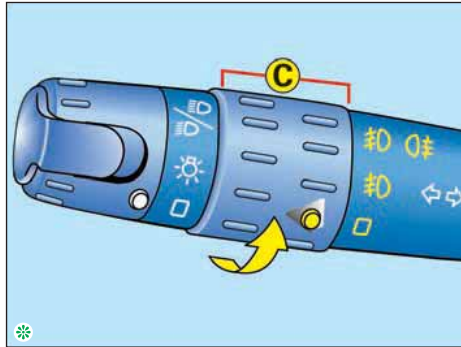

چراغ های مه شکن جلو*
لامپ های مه شکن جلو هنگامی عمل می کند که لامپهای طرفین با نور پایین یا نور مستقیم روشن باشند.



چراغ های مه شکن جلو
خاموش می شوند.



چراغ های مه شکن جلو
روشن می شوند.



چراغ های مه شکن عقب
روشن می شوند.



چراغ های مه شکن جلو و
عقب روشن می شوند.

این آلام هنگامی قطع می شود که درها بسته شوند
چراغ ها خاموش شوند و یا سوئیچ موتور روشن
شده باشد .



سوئیچ کنترل چراغ ها
تمامی چراغ ها خاموش
استوانه A را به طرف جلو بچرخانید .



چراغ های طرفین
داشپورد روشن خواهد شد .
استوانه A را به طرف جلو بچرخانید .



نور پایین / نور بالا
اهرم کنترل را به طرف خود
بکشید تا از نور پایین به نور
بالا و بالعکس تغییر حالت
یابد .

چراغ های راهنما
چپ: اهرم چراغ را به سمت پایین ببرید.
راست: اهرم چراغ را به سمت بالا ببرید.
با حرکت غریبیک فرمان ، اهرم چراغ ها به طور
اتوماتیک به حالت خاموش باز می گردد.
نور بالای اخطار دهنده (لحظه ای)
اهرم چراغ ها را به طرف خود بکشید تا نور بالای
چراغ های جلو عمل کند.
نور بالای اخطار دهنده هنگامی که سوئیچ موتور
خاموش می باشد ، نیز عمل خواهد کرد.

اخطار
آلام صوتی - چراغ ها روشن باقی مانده اند
هنگامیکه چراغ ها در اثر باز بودن درها روشن مانده
باشند سوئیچ موتور نیز خاموش باشد آلام
هشدار دهنده به صدا در خواهد آمد .

* مطابق با مدل خودرو

چراغها و نشانگرها



فلاشر

هر چهار چراغ راهنمای طرفین را بطور همزمان بکار می اندازد. تنها در مواقع توقفهای اضطراری و شرایط خطرناک بکار می رود. در هنگام خاموش بودن سوئیچ نیز عمل خواهد کرد. چراغ های راهنما هنگامی که فلاشر در حال کار کردن باشد، عمل نخواهد کرد.

بوق

جهت استفاده از بوق، قسمت مشخص شده روی غربلیک فرمان را فشا ردهید.

برف پاک کن و شیشه شوی

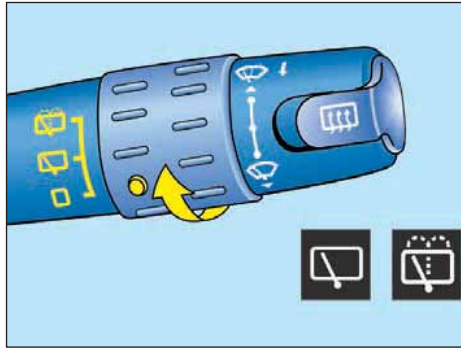

برف پاک کن عقب

اولین موقعیت

خاموش

دومین موقعیت

برف پاک کن متناوب عقب

سومین موقعیت

شیشه شوی عقب و پس از آن برف پاک کن زمانی

(سه حرکت)

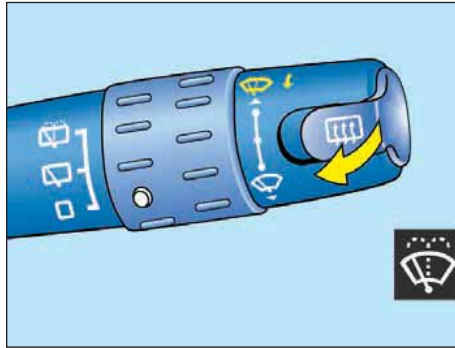

شیشه شوی جلو

با کشیدن دسته اهرم شیشه شوی به سمت خود،

آب پاش و پس از آن برف پاک کن زمانی عمل خواهند

کرد (سه حرکت).

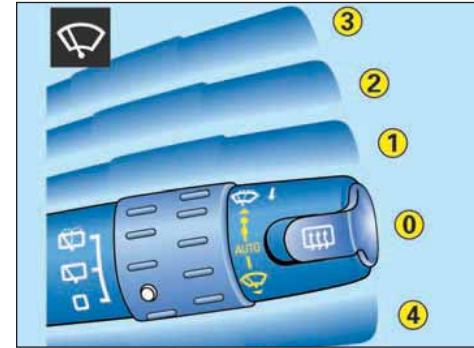

برف پاک کن شیشه جلو

3: سرعت زیاد

2: سرعت متوسط

1: برف پاک کن لحظه ای یا اتوماتیک

0: توقف

4: تک حرکتی - اهرم را به طرف پایین فشار دهید.



برف پاک کن و شیشه شوی

۲

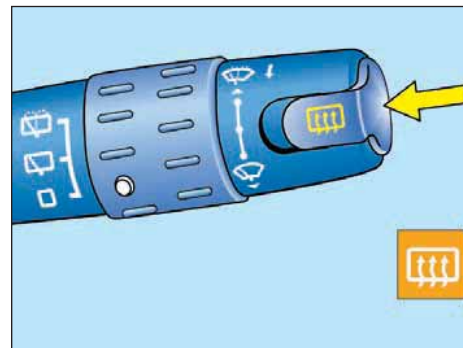

گرمکن شیشه عقب و آئینه های جانبی

فقط هنگامی عمل می کند که موتور، روشن باشد. با فشردن کلیدی که بر روی اهرم کنترل برف پاک کن قرار دارد، گرمکن الکتریکی شیشه عقب و نیز گرمکن آئینه های جانبی فعال خواهد شد. چراغ هشدار دهنده ای که بر روی صفحه داشبورد قرار دارد، فعال بودن و عملکرد گرمکن شیشه عقب و گرمکن آئینه های جانبی را تأیید خواهد کرد. گرمکن شیشه عقب، به طور اتوماتیک، پس از حدود ۱۲ دقیقه از شروع کار، برای جلوگیری از مصرف بیش از حد جریان برق خاموش می شود. با فشردن کلیدی که بر روی اهرم کنترل قرار دارد می توانید به کارکرد سیستم خاتمه دهید. با فشردن دوباره کلید می توانید سیستم را مجدداً به حالت فعال برای ۱۲ دقیقه بعدی در آورید.

برف پاک کن اتوماتیک

خودروی شما مجهز به سنسور تشخیص باران می باشد. با انتخاب موقعیت (1) AUTO، برف پاک کن خودروی شما بطور اتوماتیک متناسب بامقدار ریزش باران تنظیم می شود. توجه: جهت رعایت موارد ایمنی، سیستم برف پاک کن اتوماتیک پس از خاموش کردن سوئیچ به حالت غیر فعال درمی آید. توجه: جهت فعال سازی مجدد سیستم، هنگامی که سوئیچ موتور را روشن می کنید:
- اهرم را در حالت OFF-0 قرار دهید.
- حالت (1) AUTO را انتخاب کنید.
یک تک حرکت از برف پاک کن، نشانگر فعال شدن سیستم می باشد.

اخطار

سنسور باران، که در پشت آینه وسط در داخل خودرو قرار دارد و از طریق سطح خارجی شیشه جلو عمل می کند، نبایستی پوشیده شده یا کثیف شود. هنگامی که خودروی شما روشن بوده و قصد شستشوی آن را دارید (به طور مثال در کارواش) اطمینان حاصل کنید که دسته اهرم برف پاک کن در موقعیت OFF-0 قرار گرفته باشد.

توصیه ایمنی

در آب و هوای یخبندان، تیغه های برف پاک کن جلو و عقب را بازدید نمایید تا بر روی شیشه ها یخ نزده باشند.



ترمز دستی

ترمز دستی توسط کشیدن اهرم آن به طرف بالا عمل می کند. فشردن پدال ترمز باعث کاهش نیروی لازم جهت استفاده از ترمز دستی می شود. ترمز دستی قادر است تا در شیب های تند، خودرو را در وضعیت ثابت نگه دارد.

جهت رعایت موارد ایمنی، غربلیک فرمان را به طرف جدول و یا کناره های خیابان چرخانده و اهرم تعویض دنده را در موقعیت دنده ۱ قرار دهید.

جهت آزاد کردن ترمز دستی، ابتدا ترمز را کمی به سمت بالا کشیده و دکمه انتهایی آن را فشار دهید و سپس آن را تا آخر بخوابانید. در مواردی که اهرم ترمز دستی به طور کامل خوابانده نشود، چراغ هشدار روشن خواهد شد (د رهنگامی که خودرو روشن باشد).

*** مطابق با مدل خودرو**

سیستم ترمز ضد قفل ABS *

این سیستم با جلوگیری از قفل شدن چرخ ها در شرایط ترمز گیری اضطراری و یا ترمز گیری در سطوحی که چسبندگی کمتری با چرخ های خودرو دارند، باعث افزایش ایمنی خودرو خواهد شد، هم چنین امکان استفاده و کنترل بهتر فرمان را نیز به ما خواهد داد.

پس از روشن کردن سوئیچ موتور، لامپ ABS به مدت حدود ۲ ثانیه روشن می شود. اگر این لامپ روشن باقی بماند، کامپیوتر ABS وجود عیب و یا قطعی در مدار سیستم ABS را تشخیص داده است. این مورد تاثیری در سیستم ترمز معمولی خودرو نخواهد داشت.

با این حال توصیه می شود که در صورت بروز چنین مساله ای، بلافاصله با نمایندگی های مجاز سایپا یدک تماس حاصل نمایید.

در سطوح لغزنده همانند سنگ ریزه، برف، یخ و غیره

لازم است که با احتیاط رانندگی شود. هر چند سیستم ABS، مسافت ناشی از ترمز را کم کرده و به حداقل می رساند، ولی از عواقب بوجود آمده از چنین سطوحی جلوگیری نمی کند. مسافت های پیموده شده پس از ترمز گیری در سطوح لغزنده، به طور معمول افزایش خواهد یافت.



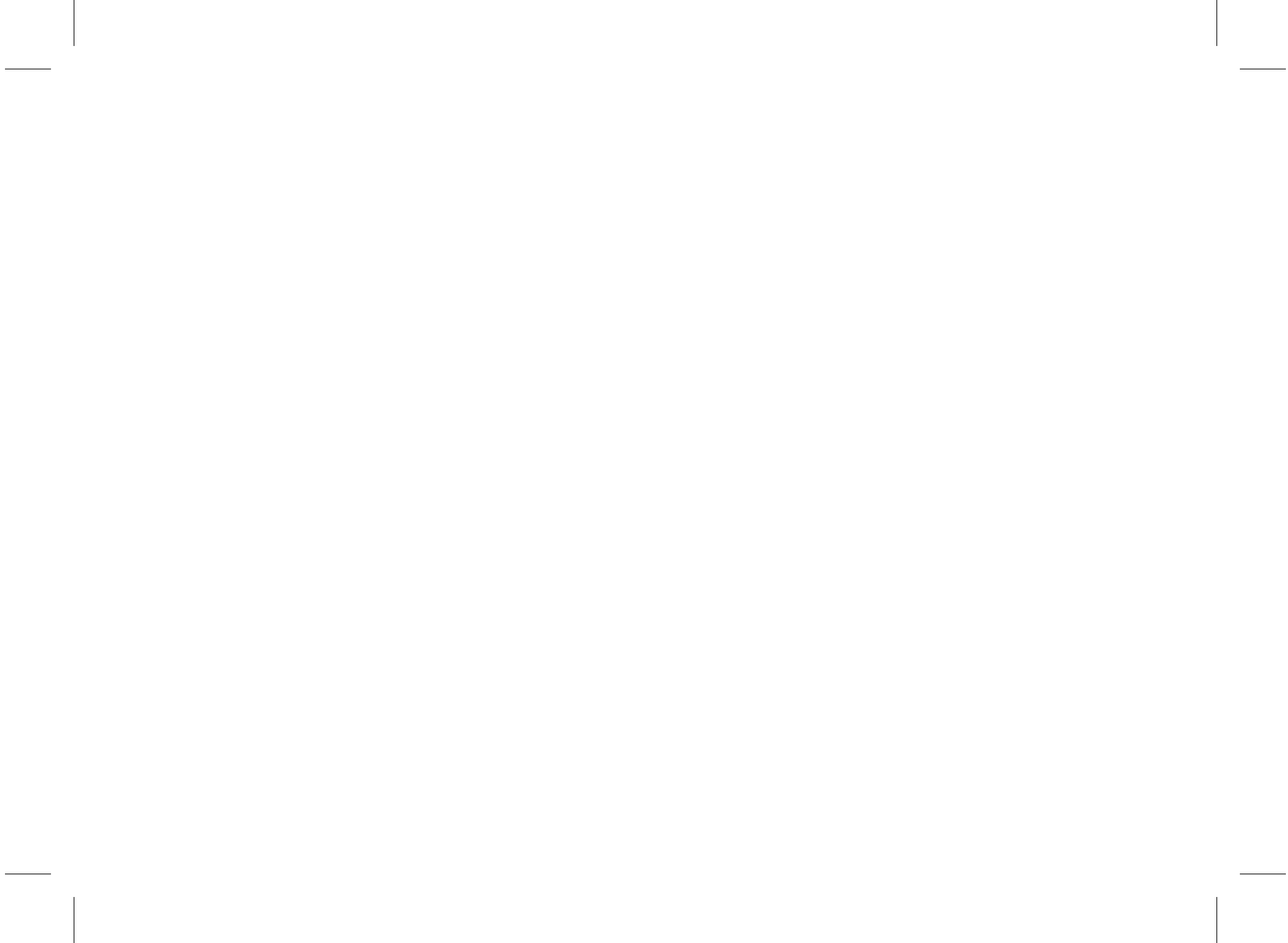





توصیه‌های ایمنی
محفظه موتور
بازدید روغن موتور
بازدید روغن هیدرولیک
مایعات و روغن‌ها
باتری
لاستیک‌ها
باربند
نگهداری از بدنه خودرو



- در برف ، چسبندگی چرخها به سطح جاده به طور قابل ملاحظه ای کاهش می یابد ، در اثر آن کنترل در هنگام تغییر جهت و نیز کارآیی ترمز نیز کاهش خواهد یافت . در زمستان ، استفاده از لاستیک های یخ شکن (M+S) توصیه می شود . به آهستگی رانندگی کرده و از ترمز و شتاب گیری ناگهانی اجتناب نمایید . هنگام بیرون کشیدن خودرو از نواحی چاله و برف مراقب باشید که خودرو بکسواد نکند . در این مواقع به آهستگی برانید . هنگامی که در سر پایینی حرکت می کنید ، از دنده ۱ یا ۲ جهت ایجاد خاصیت ترمزی موتور استفاده کرده و به آهستگی ترمز بگیرید .

توصیه های ایمنی در آب و هوای بارانی و یا سرد
 - در آب و هوای بارانی و مه آلود ، فاصله ایمنی را رعایت کرده و به آهستگی حرکت کنید ، زیرا قدرت ترمزها کاهش می یابد . از نور پایین استفاده کنید . چسبندگی لاستیک ها در جاده های مرطوب کاهش می یابد به خصوص اگر لاستیک ها فرسوده باشند . احتمال لغزش در جاده ، بستگی به عمق آب موجود بر روی جاده دارد و این مورد حتی با لاستیک های نو ، نیز ممکن است روی دهد .
 - تیغه های برف پاک کن را زمانی که شروع به ایجاد رگه هایی بر روی شیشه ها کردند ، تعویض کنید .
 - در آب و هوای ۳ درجه سانتی گراد و یا کمتر بسیار مراقب باشید (خطر یخ زدگی جاده)
 - از بکار بردن برف پاک کن یا شیشه شوی جلو و یا عقب در آب و هوای یخبندان در ابتدای راه اندازی خودرو اجتناب نمایید .

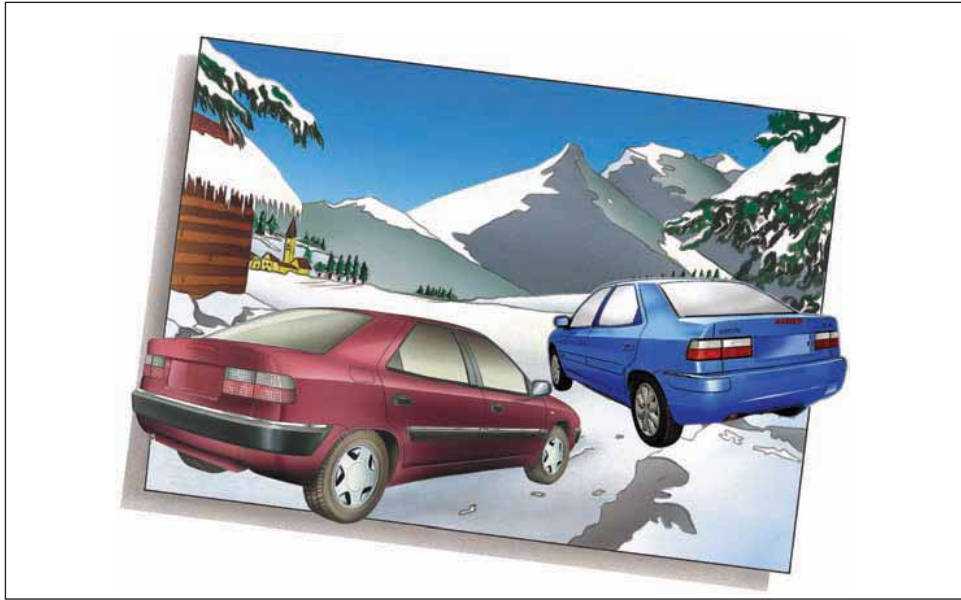

توصیه های ایمنی در زمستان

زنجیر چرخ

از زنجیر چرخ سازگا ربا اندازه لاستیک استفاده نمایید.

زنجیر چرخ فقط به چرخ های جلو بسته شود.

از زنجیر هایی که حلقه های آن نازک بوده و بیش از ۱۵ میلیمتر نباشند (همین طور رابطها) استفاده کنید .

در مواقعی که دیگر احتیاجی به استفاده از زنجیر چرخ در شرایط آب و هوایی مربوطه ندارید

بلافاصله آنها را باز کنید ، چون قابلیت خود را به تدریج از دست داده و به لاستیک ها آسیب می رسانند.

توجه : هنگامی که از زنجیر چرخ استفاده می کنید نوع رانندگی خود را با توجه به شرایط جاده و موقعیت ترافیکی آن تطبیق دهید . تمامی موارد احتیاطی را در موقع ترمز کردن بطور جدی تر، بکار ببرید .

توصیه های ایمنی

روشنایی و قابلیت دید

- اطمینان حاصل کنید که دارای وضوح دید مناسبی می باشید و به خوبی قابل مشاهده برای دیگران می باشید.

- بررسی کنید که شیشه و آینه ها تمیز باشند.

- بررسی کنید که آینه ها در موقعیت صحیحی قرار گرفته باشند.

- همیشه مجموعه ای از لامپهای اضافی و یک چراغ قوه رابه همراه داشته باشید.

- تجهیزات روشنایی این خودرو جهت آسایش و ایمنی شما طراحی شده است. تمامی چراغها می بایست در وضعیت مناسبی از کارکرد، تنظیم و تمیزی باشند.

در صورت پنچری، فلاشر را روشن کنید و تمامی سرنشینان خودرو را به محلی امن، دور از محل تردد خودرو ها منتقل نمایید.

قرار گرفتن جک بایستی به طوری باشد که از لغزش آن در حین کار جلوگیری گردد.

از انجام هرگونه عملیات تعمیراتی بر روی خودرویی که بر روی جک بلند شده است اجتناب نمایید، مگر اینکه بر روی پایه (خرک) ایمنی قرار گرفته باشد.

جاده های ناهموار و پر آب

رانندگی در سطوح ناصاف باعث بوجود آمدن خساراتی به رینگ چرخها، لاستیکها، زیرخودرو و سیستم تعلیق خواهد گردید.

در جاده های پر آب، ممکن است آب وارد موتور شده و موجب خسارات شدید و ناگهانی گردد.

اگر بطور غیر منتظره به جاده پرآبی برخورد کردید که سطح آب در آن به طوری باشد که به زیر بدنه خودرو برسد، در این صورت بلا فاصله توقف کرده و به دنبال مسیر جدیدی باشید.

در مواقعی که کودکان در خودرو قرار دارند

- درهای عقب مجهز به سیستم قفل ایمنی کودک می باشند. هنگامی که این سیستم فعال باشد، درها فقط از خارج خودرو باز می شوند.

- از قرار دادن کودکان (و یا حیوان) در داخل خودرو در زیر نور آفتاب در هنگامی که تمامی پنجره ها بسته باشند اجتناب نمایید.

- اجازه ندهید که کودکان بین صندلی عقب و پشتی صندلی های جلو قرار بگیرند.

- قبل از باز کردن درب، یقین حاصل کنید که این عمل شما موجب خطر برای دیگر خودروها نمی شود.

- هنگامی که خودرو را ترک می کنید، ترمز دستی را به طور کامل بکشید و اولین دنده (دنده ۱) را انتخاب کنید و فرمان رابه طرف کنار خیابان و یا جدول چرخانده و سوئیچ را از روی خودرو بردارید.

هرگز کلیدها را در داخل خودرو جا نگذارید. کودک ممکن است به طور سهوی قفل درها را توسط کنترل از راه دور و یا فشردن ضامن قفل در، فعال نماید.

- تحت هر شرایطی از قرار دادن کودک در آغوش مسافران، اجتناب نمایید. (خطر برخورد کودک به داشبورد و یا شیشه جلو)

- اکیدا توصیه می شود از صندلیهای مناسب با سن کودکان استفاده گردد.



توصیه های ایمنی

باطری

مراقب باشید تا هیچگاه یک وسیله فلزی موجب اتصال دو قطب باطری نگردد. نتیجه این اتصال کوتاه می تواند منجر به سوختگی و آتش سوزی گردد. باطری محتوی اسید بوده و برای پوست و چشمها بسیار مضر می باشد.

در بعضی شرایط خاص باطری مقادیر جزئی از گاز هیدروژن که قابل انفجار می باشد از خود متصاعد می کنند.

از نزدیک نمودن شعله آتش به باطری خودداری نمایید.

هنگام حمل باطری از لباس های ایمنی نظیر دستکش و عینک ایمنی استفاده نمایید.

هرگز خطرات و مشکلات انجام تعمیرات را دست کم نگیرید.

اطمینان حاصل نمایید که از مهارت و ابزار مناسب جهت انجام تعمیرات برخوردار می باشید.

درب موتور

اطمینان حاصل نمایید که اهرم نگهدارنده درب موتور به خوبی در جای خود قرار گرفته و همچنین مراقب وزش بادهای شدید باشید. سقوط درب موتور می تواند منجر به جراحت گردد.

قطعات متحرک

چنانچه موتور روشن باشد تعدادی از قطعات در حال حرکت خواهند بود و علاوه بر این حتی در هنگام خاموش بودن موتور ممکن است فن رادیاتور روشن بوده و یا بدون هشدار قبلی شروع به کار کند. بنابراین هنگام کار بر روی فضای داخل محفظه موتور مراقب باشید تا احياناً لباس، مو و یا اشیاء متعلق به شما به پروانه رادیاتور و پولی آن یا سایر قطعات گیر نکنند.

هرگونه عملیاتی که در داخل محفظه موتور صورت می گیرد نیاز به رعایت چند مورد احتیاطی خواهد داشت. قبل و طی انجام هر بازبینی که در داخل محفظه موتور انجام می گیرد بسیار با احتیاط عمل کنید.

- اجازه دهید تا موتور خودرو خنک شود.

- کودکان را از خودرو دور نگهدارید.

- اطمینان حاصل نمایید که دارای مهارت و ابزار مناسب می باشید.

ایمنی در کار

اولین قاعده ایمنی، کار در یک محیط ایمن می باشد. - چنانچه برای انجام عملیات، روشن بودن موتور خودرو ضروری است، در فضای باز کار کنید چرا که احتمال خطرات گازهای خروجی وجود دارد.

- اطمینان حاصل نمایید که خودرو بر روی مواد قابل اشتعال متوقف نشده باشد چرا که حرارت بسیار بالای مبدل کاتالیتیکی ممکن است موجب احتراق این مواد گردد. (به عنوان مثال علف خشک)

- خودرو را بر روی سطح صاف، سخت و بدون شیب و دور از باد قرار دهید.

توصیه های ایمنی

رادیاتور

در شرایط معمولی، درجه حرارت آب داخل آن ممکن است به ۱۰۰ درجه سانتی گراد و یا بالاتر نیز برسد. از باز کردن در رادیاتور در زمانی که موتور داغ است اجتناب نمایید، در چنین مواقعی خطر پاشش ناگهانی آب و یا بخار وجود دارد.

اخطار

کنترل سطح آب خنک کننده در هنگام سرد بودن موتور انجام پذیرد. درب رادیاتور در دو مرحله بسته می شود. در هنگام بستن درب رادیاتور، مطمئن شوید هر دو مرحله بسته شده باشد.

روغن موتور

در شرایط معمولی، درجه حرارت روغن ممکن است بالاتر از ۱۳۰ درجه سانتی گراد باشد که می تواند موجب سوختگی شدید گردد.

سیستم اگزوز

مراقب درجه حرارت های بسیار بالای اجزای مختلف سیستم اگزوز باشید.

بنزین

در هنگام سوخت گیری یا تخلیه بنزین و یا رفع نشستی بنزین بسیار مراقب باشید، چرا که خطر آتش سوزی وجود دارد.

اخطار

قبل از باز کردن درب موتور، مطمئن باشید که دستها و لباسهایتان به خوبی محافظت شده باشند. صبر کنید تا موتور به آرامی خنک شود و کودکان را دور از خود نگهدارید. هرگز بدون ابزار مناسب و مهارت کافی مبادرت به تعمیر خودروی خود نکنید.

درجاده

اگر چراغ هشداردهنده در طی سفر روشن شود، بلافاصله توقف کنید (مراقب ایمنی سایر رانندگان نیز باشید) و سوئیچ موتور را خاموش کنید.

در تمام زمانها

- کودکان را به دور از خودرو نگهدارید.
- از عملیات تعمیراتی در کنار جاده اجتناب نمایید، مگر در مواقع اضطراری که می بایست با رعایت موارد احتیاطی عمل نمایید.
- جهت رعایت موارد ایمنی، تمامی مسافران را به محلی امن و دور از خودرو منتقل نمایید.
- سایر رانندگان را از وجود خودروی خود در کنار جاده آگاه نمایید.
- ترجیحا، زسرویس های امداد مورد تایید کمک بگیرید.



توصیه های ایمنی



در هنگامیکه موتور خاموش باشد، نیروی تقویتی ترمزگیری عمل نخواهد کرد، نیروی لازم برای فشردن پدال افزایش یافته و کارآرایی ترمز کاهش خواهد یافت. برای حرکت دادن خودرو اقدامات احتیاطی لازم را به عمل آورید.

سیستم ABS

این سیستم موجب افزایش ایمنی خودرو از طریق جلوگیری از قفل شدن چرخها در هنگام ترمزهای شدید و یا ترمزگیری بر روی سطوح لغزنده می گردد. این امر موجب کنترل و هدایت بهتر خودرو می گردد.

ترمز دستی

پیش از ترک خودرو اطمینان حاصل نمایید که ترمز دستی کشیده شده است تا از این طریق از حرکت خودرو بر روی سراشیبی و یا در صورت هل دادن آن، جلوگیری گردد.

در سراشیبی های بسیار تند، اطمینان از به کارگیری صحیح ترمز دستی بسیار مهم می باشد. به منظور احتیاط بیشتر، فرمان را به سمت کناره خیابان چرخانده و اهرم تعویض دنده را در موقعیت ۱ قرار دهید.

سیستم ترمز

سیستم ترمز خودرو که مهمترین وسیله ایمنی خودرو می باشد از چهار دیسک ترمز برای چهار چرخ و یک مدار هیدرولیک دوگانه تشکیل شده است. هنگامی که موتور خودرو روشن باشد، نیروی تقویتی ترمز عمل کرده و نیروی لازم برای فشردن پدال کاهش می یابد.

ترمزها

چنانچه چراغ هشداردهنده سیستم ترمز درحین رانندگی روشن شود، بلافاصله توقف کرده و با یکی از نمایندگان های مجاز سایپا پدک تماس بگیرید. درجاده های پر آب یا بعد از شستشوی خودرو ممکن است قدرت ترمزها کاهش یابد. درحین رانندگی هر چند وقت یکبار کمی پدال ترمز را فشار دهید تا در اثر حرارت تولید شده بر روی دیسکها رطوبت موجود بر روی آنها تبخیر گردد.

توصیه های ایمنی

استفاده از طاقچه عقب خودرو را تنها به اشیا نرم و سبک نظیر لباس محدود نمایید. بخاطر داشته باشید که اشیا سخت و سنگین در هنگام ترمزهای شدید خطر ناک بوده و در صورت برخورد با شیشه عقب به اجزای شیشه گرمکن عقب صدمه خواهند رساند.

لنت های ترمز

سایش لنت های ترمز بستگی به نحوه رانندگی شما و شرایط استفاده از خودرو (رانندگی در شهر، رانندگی با توقف های مکرر) خواهد داشت.

چراغ هشدار دهنده مربوط به سایش لنت های ترمز جلو در صفحه داشبورد پیش از اینکه لنت ها بطور کامل ساییده شوند، روشن خواهد شد.*

توسط یکی از نمایندگی های مجاز سایپا یدک لنت های ترمز را در اسرع وقت تعویض نمایید.

روغن هیدرولیک

برحسب مدت مصرف، روغن هیدرولیک می بایست بطور دوره ای تخلیه شده و مجددا پر شود. روغن کثیف کارآرایی سیستم هیدرولیک را کاهش خواهد داد.

توجه:

به منظور اطمینان از عملکرد بهینه خودرو و قابلیت بیشتر آن از برنامه زمانی انجام سرویس ها که در دفترچه راهنمای سرویس و نگهداری آورده شده پیروی نمایید.

حمل بار در خودرو

همواره اطمینان حاصل نمایید که اشیا سنگین بطور مناسب در کف صندوق عقب بسته شده باشند. چنانچه اینگونه بارها قابل حمل در صندوق عقب نباشند، می توان از صندلیهای عقب برای حمل آنها استفاده کرد، البته در صورتی که توسط کمربندهای ایمن در جای خود محکم شده باشند.

* مطابق بامدل خودرو

توصیه های ایمنی



به نرمی برانید

نکات زیر را به خاطر داشته باشید :

هنگام استارت زدن

لازم نیست که قبل از حرکت ،موتور را گرم کنید. به آرامی شروع به حرکت کرده و به تدریج شتاب بگیرید.

هنگام رانندگی

جهت حفظ سرعت مطلوب موتور بدون واردآوردن فشار بیش از حد برآن ،بالاترین نسبت دنده را انتخاب کنید.

در یک وضعیت پایدار و ثابت رانندگی کنید.

از بکار بردن ترمز های ناگهانی اجتناب نمایید. ترمز کردن دوباره شتاب گرفتن باعث مصرف زیاد بنزین می شود.

از قبل شرایط جاده را در نظر بگیرید.

بررسی فشار باد لاستیک

باد لاستیک ها به صورت ماهانه بازدید شود. لاستیک هایی که دارای فشار باد کمی می باشند ، دارای مقاومت بیشتری در برابر حرکت بوده و همچنین باعث افزایش مصرف سوخت و نیز کاهش قابلیت مانور دهی خواهند شد.

لاستیک کم باد خطر ناک است .

(احتمال خطر ترکیدگی)

بارگذاری صحیح موتور

حمل بار بر روی باربند خودرو باعث افزایش مقاومت هوا و در نتیجه افزایش مصرف سوخت می شود . اگر قصد استفاده از باربند را دارید ، بارها را به طور متعادل بر روی آن چیده و حجم بار را در حداقل نگهدارید . اگر از باربند استفاده نمی کنید ، آنها را از روی خودرو بازکنید . از قراردادن اشیاء سنگین غیر ضروری درخودرو اجتناب نمایید ، زیرا باعث افزایش مصرف سوخت می شود.

مراقب سرعت خودرو باشید .

مصرف سوخت با افزایش سرعت ، افزایش می یابد. به طور مثال در سرعت های ۱۰۰ الی ۱۵۰ کیلومتر در ساعت مصرف سوخت ، ۲۵ درصد افزایش می یابد.

برای سفر با خودرو برنامه ریزی کنید.

به یاد داشته باشید که برای اولین کیلومتر سفر ، مصرف سوخت دو برابر بیشتر از حد معمول می باشد ، زیرا موتور هنوز به درجه حرارت لازم جهت عملکرد بهینه نرسیده است . در شهرها و در ترافیک داخل شهری نیز مصرف سوخت زیاد می باشد . در سفرهای طولانی ، مسیر خود را ارزیابی کرده و از تردد در مناطق شلوغ داخل شهر تا حد امکان اجتناب نمایید.



استارت زدن در هوای خیلی سرد
 در هوای خیلی سرد، روغن های موتور و گیربکس دارای خاصیت سیالیت کمتری می باشند. جهت سهولت استارت زدن، پدال کلاچ را قبل از استارت زدن فشار داده و سپس هنگامی که موتور روشن شد، پدال را به آرامی رها کنید.

رادیاتور - مایع خنک کننده
 به منظور محافظت در مقابل یخ زدگی و خوردگی از ضد یخ های تایید شده توسط سایپا یک استفاده نمایید. ضد یخ استفاده شده در هنگام تولید، سیستم خنک کننده راتا دمای ۳۵- درجه سانتیگراد محافظت می نماید.

توجه:
 جهت پر نمودن منبع مایع خنک کننده به نمایندگیهای مجاز مراجعه کنید.

تنظیمات موتور
 توصیه می شود که حداقل یکبار در سال اجزای اصلی سیستم جرقه و سیستم سوخت رسانی را بازدید کنید.

فیلتر هوا
 فیلتر هوای کثیف باعث کاهش کارایی موتور خواهد شد. در فواصل زمانی توصیه شده، اقدام به تعویض فیلتر هوا نمایید. (بخصوص در مناطق پر گرد و غبار فواصل تعویض را کوتاه تر نمایید).

مایع شیشه شوی
 جهت کسب نتایج بهتر، از مواد افزودنی مجازی که توسط سایپا یک تایید شده است استفاده کنید.

صرفه جویی در مصرف سوخت و کاهش آلودگی
 مصرف سوخت فقط به طراحی خودرو بستگی ندارد بلکه به راننده نیز بستگی خواهد داشت. توصیه های ذیل جهت مصرف بهتر سوخت به شما کمک خواهد کرد.

همیشه خودروی خود را در بهترین شرایط نگهداری کنید.
 از توصیه هایی که در دفترچه راهنمای سرویس و نگهداری خودرو آورده شده است پیروی کنید. علاوه بر آن، همیشه مایعات را در زمان مناسب بازدید و تعویض کرده و شرایط تمامی قسمتهایی از خودرو را که به مصرف سوخت مرتبط می باشند، بطور مرتب بازدید کنید.

محفظه موتور

۳



باز کردن در موتور
 ۱- از داخل اتاق ، اهرم زیر پایه غربیلک فرمان را بکشید تا درب موتور باز شود.
 ۲- دستگیره (A) را که در زیر لبه جلویی درب موتور قرار دارد ، بلند کرده و درب موتور را به طرف بالا بکشید.
 ۳- میله نگهدارنده درب موتور را ، همانگونه که در شکل نشان داده شده است ، در محل مخصوص خود قرار دهید .

بستن در موتور
 میله نگهدارنده درب موتور را از حالت قبلی خارج کرده و در محل خود قرار دهید .
 درب موتور را تا ارتفاع کمر خود پایین آورده و اجازه دهید تا با نیروی ناشی از وزن خود بسته شود.
 اطمینان حاصل کنید که درب موتور به طور کامل بسته شده باشد .

محفظه موتور

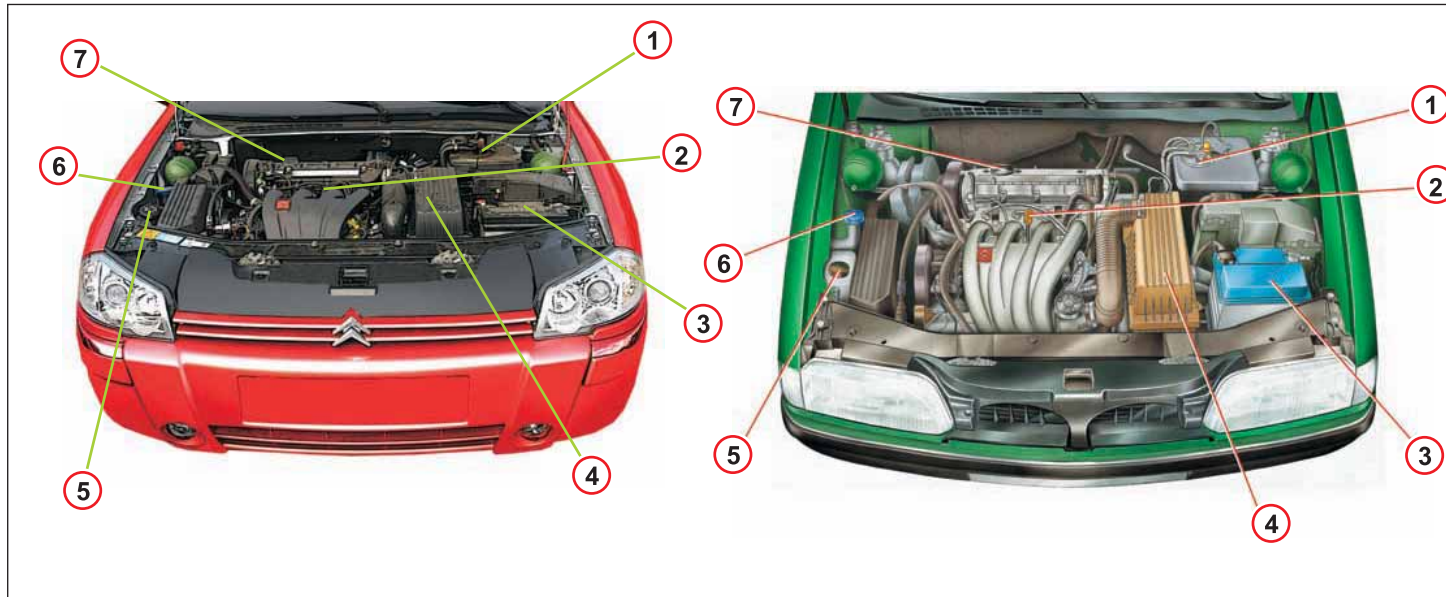

۳

راهنمای محفظه موتور

- ۱- منبع هیدرولیک
- ۲- میل اندازه گیری روغن موتور
- ۳- باطری ۱۲ ولت
- ۴- فیلتر هوا
- ۵- مخزن نخیره آب رادیاتور
- ۶- مخزن شیشه شوی
- ۷- درپوش ریختن روغن موتور

بازدید روغن موتور

۳

دستهایتان از یک پارچه استفاده کنید و سپس به آرامی درمخزن را شل نمایید. قبل از اینکه به طور کامل درمخزن را بردارید، اجازه دهید تا از فشار داخلی کم شود.

سطح مایع:

در را بردارید و مخزن را پر نمایید، اگر احتیاج بیشتر از یک لیتر مایع افزودنی باشد، سیستم بایستی توسط نمایندگی های مجاز سایپا یک بررسی شود. اطمینان حاصل کنید که در پوش به طور محکم بسته شده باشد.

توجه: نیاز به افزودن آب بطور مداوم نشانگر وجود عیب در سیستم می باشد. سیستم بایستی توسط نمایندگی های مجاز سایپا یک بررسی شود. جهت پر کردن مایع خنک کننده از نوع توصیه شده، به نمایندگیهای مجاز مراجعه نمایید.

توجه:

هنگامی که در زیر درب موتور کار می کنید، ممکن است فن خنک کننده شروع به کار کند (حتی هنگامی که سوئیچ موتور خاموش باشد).

سطح روغن موتور بایستی به طور مرتب در فواصل زمانی توصیه شده توسط شرکت سازنده و نیز پیش از انجام هر سفری طولانی بازدید گردد.

بازدید مایع خنک کننده

موتور سرد:

سطح مایع خنک کننده بایستی بین علائم بیشترین (MAXIMUM) و کمترین (MINIMUM) که بر روی مخزن نشان داده شده است باشد.

موتور گرم:

۱۵ دقیقه منتظر باشید تا درجه حرارت کمتر از ۱۰۰ درجه سانتیگراد شود. جهت حفاظت از

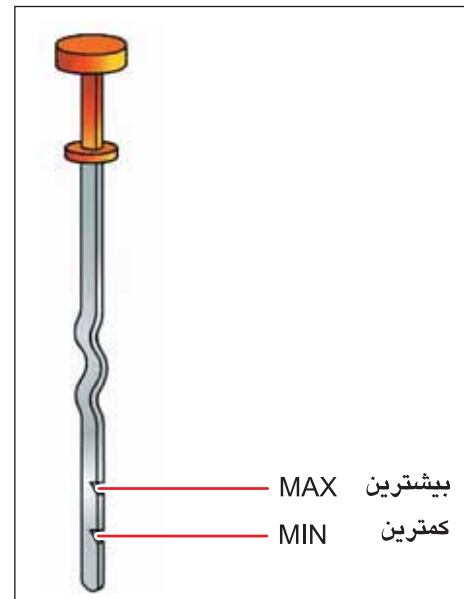

میل اندازه گیری روغن موتور

در فواصل زمانی منظم سطح روغن را بازدید کنید. بازدیدها را هنگامی انجام دهید که خودرو بر روی سطح صاف قرار داشته و حداقل ۱۰ دقیقه از خاموش کردن خودرو گذشته باشد.

سطح روغن نباید بیشتر از مقدار حداکثر (MAX) باشد.

بازدید روغن هیدرولیک

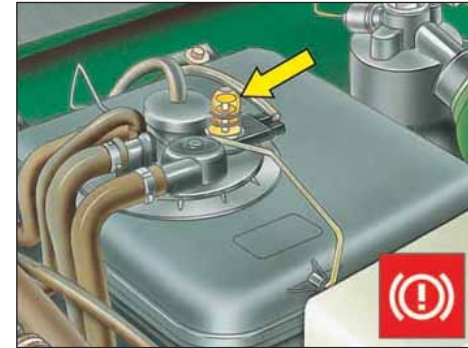
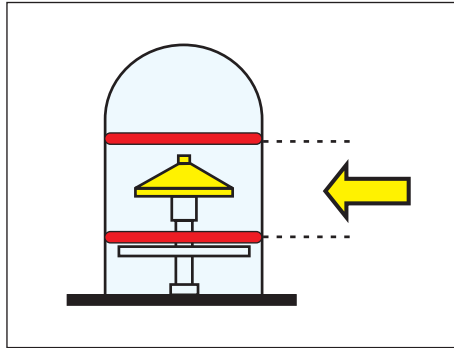

پرنمودن مخزن روغن هیدرولیک
صفحه (دیسک) زرد رنگ بایستی مابین حلقه های
قرمز رنگ قرار بگیرد.

بررسی ها راهنمایی انجام دهید که خودرو در
بالاترین ارتفاع از زمین بوده و موتور در حال کار
باشد. فقط از روغن هیدرولیک سبب رنگ
بامشخصات ذیل استفاده نمایید:

TOTAL LHM PLUS

در مواقع اضطراری می توان از روغن موتور
SAE ۱۰ یا ۲۰ نیز استفاده کرد ولی بایستی در اسرع
وقت آن را تعویض کرد.

مایعات و روغن ها

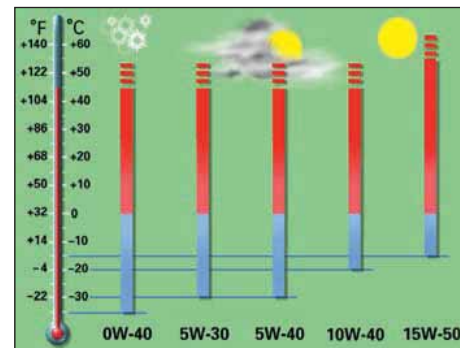

خودروی شما، مطابق با آخرین تکنولوژی روز طراحی شده است. به منظور حفظ کارایی خودرو از روغن موتور، باکیفیت بالا و هم چنین سایر روانکارهای توصیه شده به شرح جدول روبرو استفاده نمایید.

مشخصه تجاری	نوع روغن / سیال
TOTAL LHM PLUS استاندارد ایزو : 7308-7309	روغن هیدرولیک (برای مدارهای سیستم تعلیق، ترمز و فرمان هیدرولیک)
REVKOGEL 2000	مایع خنک کننده
MULTISE Ep2 استاندارد NLGI : 2	روانکاری عمومی گریس چند منظره

ظرفیت ها :

ظرفیت روغن موتور (لیتر)	1.8 i 16V 2.0 i 16V
با فیلتر	۴/۶۵
بدون فیلتر	۴/۲۵

ظرفیت مخزن شیشه شوی : ۴ لیتر

نام سازنده و مشخصه تجاری	شماره استاندارد	روغن موتور
TOTAL QUARTZ 7000	SAE :10W-40 15W 50 API : SJ ACEA : A3,96	

نام سازنده و مشخصه تجاری	شماره استاندارد	روغن جعبه دنده
TOTAL TRANSMISSION BV H6965	SAE :75W-80	

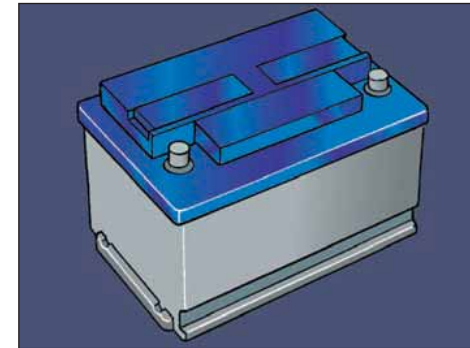

پایاده کردن باطری

اتصال کابل‌های باطری را قطع کنید، ابتدا کابل منفی باطری و سپس بست نگهدارنده آن را باز کرده و باطری را درآورید.

نصب مجدد باطری در محل خود

ابتدا بست نگهدارنده باطری را ببندید و سپس کابل‌های آن را محکم کنید. ابتدا کابل مثبت را وصل کنید.

موارد احتیاطی

اطمینان حاصل نمایید که باطری در محل خود محکم بوده و قطب‌های آن تمیز باشند و اگر سولفات‌ها شده باشند آنها را تمیز نمایید. از قطع کردن اتصال کابل‌ها، هنگامی که موتور در حال کار می‌باشد، پرهیز نمایید. هرگز بدون قطع ارتباط کابل‌ها، باطری را شارژ ننمایید. در صورت سرریز شدن مقدار کمی از الکترولیت، قطب‌های باطری را توسط گریس محافظت نمایید.

از به کار انداختن وسایل الکتریکی قبل از روشن کردن موتور اجتناب نمایید.

از نزدیک کردن باطری به شعله آتش یا جرقه اجتناب نمایید (باطری حاوی گازهای قابل انفجار می‌باشد) باطری شامل اسید سولفوریک رقیق می‌باشد. هنگامی که باطری را حمل می‌کنید، دست‌ها، چشم‌ها و صورت خود را محافظت کنید. در صورت تماس با پوست، بلافاصله آن را با آب شستشو داده و تمیز نمایید.

روشن کردن موتور برای اولین بار پس از قطع و وصل باطری

- سوئیچ موتور را روشن کنید.

- پیش استارت زدن ۱۰ ثانیه صبر کنید تا وسایل الکترونیکی دوباره پس از قطع باطری راه اندازی شوند.

- کد ایمنی رادیو را وارد کنید.

شارژ کردن باطری

ولتاژ شارژر نباید بیشتر از ۱۵/۵ ولت باشد و هم چنین جریان شارژر نبایستی بیشتر از ۲۰ درصد مقدار جریان ذکر شده که بر روی پوشش محافظ باطری نوشته شده است، باشد.

به طور مثال:

L1 250-Setting:50 Amps maximum

مدت زمان شارژ باطری نبایست بیشتر از ۲۴ ساعت باشد.

تنها دستگاه شارژ کننده ای که دارای ولتاژ خروجی

تنظیم شده و ثابت می‌باشد، مورد استفاده قرار گیرد.

احتیاط

لاستیک ها را به طور منظم از لحاظ بریدگی، شکاف و غیره بازدید نمایید. اشیاء خارجی را که ممکن است لاستیک را سوراخ کند، از روی آن بردارید (نظیر سنگ ریزه ها، تکه های فلزات ...). این مواد باعث خرابی سریع لاستیک خواهند شد. اطمینان حاصل نمایید که لاستیک ها، در شرایط خوبی بوده و فشار آنها همیشه تنظیم باشد. لاستیک های کم باد منجر به تولید حرارت زیاد شده و باعث آسیب دیدگی لاستیک و حتی ترکیدگی آن نیز خواهد شد. بهر حال توصیه می کنیم که لاستیک و سیستم تعلیق را پس از هر سفر طولانی در جاده های نامسطح که باعث بوجود آمدن خساراتی به لاستیک ها می شوند، بررسی و مورد ارزیابی قرار دهید.

نشانه‌گر سایش و نیز عمق آج لاستیک را بطور مرتب مورد بازدید قرار دهید چرا که لاستیک فرسوده سبب کاهش چسبندگی با سطح جاده می گردد. نشانه‌گر سایش، حد ایمنی سایش آن را نشان می دهد.

تنظیم صحیح باد لاستیک ها:

- قابلیت مانور دهی را افزایش می دهد.
 - مصرف سوخت را بهینه می کند.
 - عمر مفید لاستیک را به حداکثر می رساند.
 - رانندگی را نرم و راحت می کند.
- برای تنظیم فشار باد لاستیک ها از توصیه های کارخانه سازنده پیروی نمایید و آنها را به طور مرتب بازدید کنید. باد لاستیک ها را هنگامی که سرد می باشند بازدید کرده و از کم کردن باد لاستیک هایی که گرم می باشند اجتناب نمایید.



پنچری

لاستیک های پنچر شده بایستی باز شده و قبل از تعمیرات از نظر آسیب دیدگی مورد بررسی قرار گیرد. این عملیات بایستی در صورت امکان هرچه سریعتر انجام گیرد تا از پیش آمدن خسارت های بیشتر جلوگیری شود. تمامی این عملیات بایستی توسط یک مکانیک متخصص انجام گیرد.

عمق آج را به طور مرتب بازدید کنید. کمترین عمق مجاز برابر ۱/۶۰ میلی متر می باشد.



بارها و وسایل خود را به طور کامل و محکم ببندید.
به آرامی رانندگی کنید.
باربند را در مواقعی که مورد استفاده نمی باشد باز
کنید.

احتیاط
از قرار دادن بار بیش از اندازه خودداری نمایید.
بیشترین مقدار بار: ۷۵ کیلو گرم

بار بند
طراحی خودروی شما به گونه ای است که فقط
باربندهای تایید شده، قابل استفاده بر روی آن
می باشند.
جهت رعایت موارد ایمنی و جلوگیری از آسیب دیدگی
خودرو، فقط از باربندهای مناسب استفاده کنید.
توصیه ها:
بارها را به طور متعادل در طرفین خودرو قرار داده و
از قرار دادن بارهای سنگین خودداری کنید.

نگهداری از بدنه خودرو

برخسوس در رنگهای تیره باعث مات شدن بدنه می شود. پولیش روشن باعث می شود که سطح رنگ خودرو به حالت اولیه برگردد.

تمیز کردن شیشه ها

جهت تمیز کردن بهتر شیشه ها، صرفاً از مواد پاک کننده مناسب استفاده کنید.

از کاربرد محصولات که شامل سیلیکون می باشند، اجتناب نمایید.

تیغه های برف پاک کن

لاستیک تیغه های برف پاک کن را به طور مداوم تمیز نمایید و فقط از موادی که توسط شبکه سایپا یک تایید شده است، استفاده کنید.

وجود حتی مقدار کم از گریس، سیلیکون و بنزین باعث کاهش کارایی تیغه های برف پاک کن می شود.

توصیه

تیغه های برف پاک کن را در طول سال یک الی دو بار (بطور مثال در بهار و پاییز) تعویض کنید.

هرگز بدنه را به صورت خشک پاک نکنید. از بنزین، پارافین، تری کلرواتیلن، الکل و سفید کننده های قوی جهت پاک کردن بدنه خودرو، شیشه ها و طلق چراغها استفاده نکنید.

شست و شوی بدنه

شست و شوی مرتب برای نگهداشتن رنگ بدنه در بهترین شرایط ضروری می باشد، لیکن از شستشوی خودرو در مقابل نور مستقیم خورشید و یادرجه حرارت های پایین اجتناب نمایید. در کلیه موارد صبر کنید تا سطوح خنک شود. خودرو را با آب کاملاً شستشو داده و سپس با یک پارچه نرم آن را خشک کنید.

هنگام رانندگی، چند مرتبه به آرامی ترمزها را فشار دهید تا آب روی لنتها خشک شود.

فضولات پرندگان، ترشحات حشرات و صمغ درختان به شدت به رنگ بدنه آسیب می رسانند و بایستی بلافاصله پاک شوند.

تأثیر این مواد در هوای گرم زیادتر می شود.

جهت شستشو می توانید از کارواش اتوماتیک نیز استفاده کنید. لازم است که فشار برس شستشو حتی الامکان کم باشد، آب شستشو دهنده دارای مواد پاک کننده بوده و پس از آن بطور کامل با آب شستشو داده شود.

کارواشهای جدید (امروزی) می بایست این موارد را رعایت نمایند.

تکرار شستشوی خودرو با کارواشهای غیر مجهز و با امکانات ضعیف باعث بوجود آمدن خراشهایی کوچک در سطح رنگ بدنه خودرو می شود و



شدن رنگها از ابزار مناسب و اسپری های مخصوص استفاده کنید. اگر نقاط زنگ زده ای در خودرو دیده شد، با نمایندگی های مجاز سایپا پدک تماس حاصل نمایید.

جهت شستشو از آب صابون دار استفاده نمایید. قبل و بعد از شستشو، آن را توسط آب شستشو داده و تمیز نمایید.

جهت پایداری براقیت فلز از محصولات مناسب برای این منظور استفاده کنید.

وجود لکه های قیر بر روی رنگ بدنه و زه های پلاستیکی هرگز سعی نکنید که قیر را توسط خراشیدن آن پاک کنید. در این مواقع از پاک کننده های مخصوص قیر استفاده کنید.

آسیب دیدگیهایی جزئی رنگ بدنه جهت ترمیم مواردی مانند خراشیدگی ها و پوسته

پولیش زدن رنگ بدنه

رنگ بدنه خودروی شما، بایستی توسط پولیش مناسب خودرو محافظت شود. پس از شستشوی خودرو و اطمینان از عدم وجود قطرات آب بر روی سطح رنگ، می توانید از پولیش مناسب استفاده کنید. پولیش خودرو، آن را در مقابل اثرات محیط محافظت می کند.

در هنگام پولیش زنی مراقب باشید که پولیش را به قطعات و متعلقات پلاستیکی نزنید چراکه پس از آن، پاک کردن آثار پولیش بسیار مشکل خواهد بود.

زه های فلزی بیرونی و رینگ های با آلیاژ سبک

نگهداری از بدنه خودرو

تزئینات پلاستیکی

گردوغبار را پاک کرده و سپس از تمیز کننده های مناسب استفاده کنید.

قسمت های تزئینی پارچه ای

گردوغبار را پاک کرده (توسط جارو برقی) و سپس از آب صابون دار و یا پاک کننده های مناسب جهت زدودن لک ها استفاده نمایید.

توجه:

از بکار بردن محلولها و یا مواد الکی بر روی قسمت های چرمی بپرهیزید. آب صابون دار در این موارد توصیه می شود.

اگر خودرو به مدت طولانی درمقابل آفتاب قرار داده شود، توصیه می شود طاقچه عقب و بالای صندوق های عقب را توسط پوششی مناسب محافظت کنید تا از اثرات اشعه های مضر خورشید مصون بمانند.

اخطار

هنگامی که قصد استفاده از دستگاههای شستشو با فشار بالا را دارید مراقب باشید که از کاربرد مستقیم آن به طرف محافظهای مجموعه های لاستیکی سیستم فرمان و انتقال قدرت، زه های بیرونی، روکش سقف، رادیاتور و یا محافظه موتور، اجتناب نمایید.

موادی که در خودروی شما استفاده شده اند، به گونه ای انتخاب شده اند که بهترین حفاظت را از خودرو درمقابل خوردگی داشته باشند. با این وجود، توصیه می شود که قسمت های زیر خودرو را پس از حرکت بر روی جاده های نمک پاشی شده، همیشه تمیز کنید.



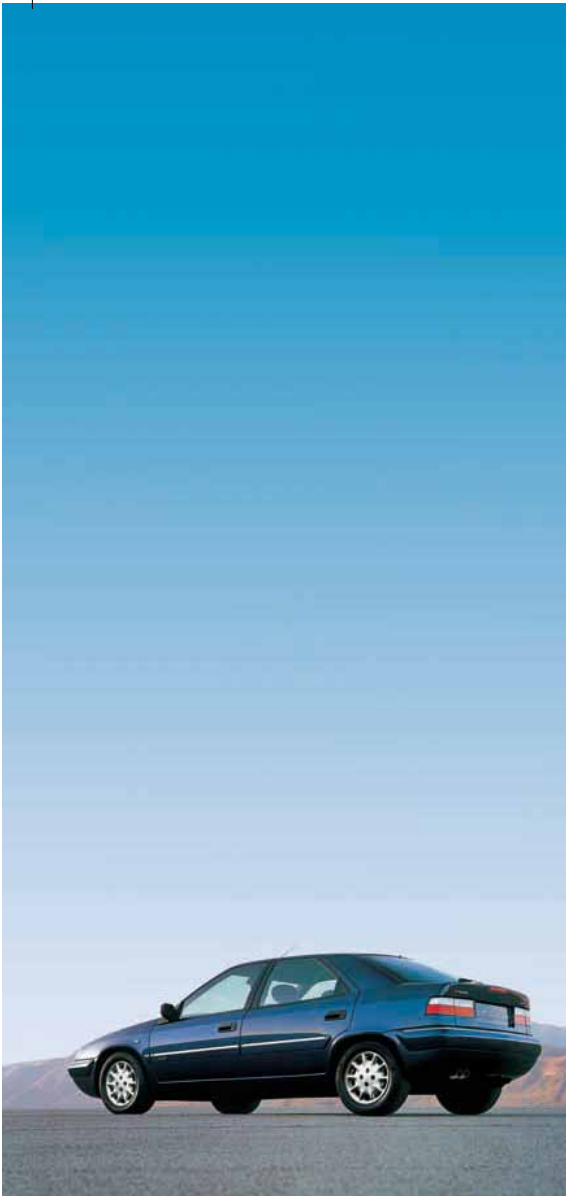

تعویض چرخ
استارت اضطراری توسط باطری کمکی
حمل خودرو
فیوزها
تعویض لامپها
نصب بلندگوها
قطعات و لوازم
مشخصات فنی
ابعاد

تعویض چرخ

ابزار

جک و دسته آن در محل مخصوصی که در داخل چرخ یوک (زایپاس) تعبیه شده است قرار دارد و مجموعه کلی در زیر صندوق عقب واقع شده است.

آچار چرخ در سمت راست صندوق عقب قرار دارد. جهت آزاد کردن، آن را به طرف بالا بکشید.

دست‌رسی به چرخ زایپاس

پیچ نگهدارنده چرخ در زیر موکت صندوق عقب، نزدیک چفت قفل قرار دارد. توسط سر T شکل آچار چرخ آن را باز کنید.

پیچ نگهدارنده را به آرامی شل کرده و سپس نگهدارنده را بلند کنید تا قلاب آن آزاد شود.

توجه:

چرخ اصلی را پس از تعمیر، در محل قبلی خود قرار دهید.

جک مورد استفاده، مخصوص این خودرو طراحی شده است. جهت کار برد های دیگر از این جک استفاده نکنید.



۴

تعویض چرخ

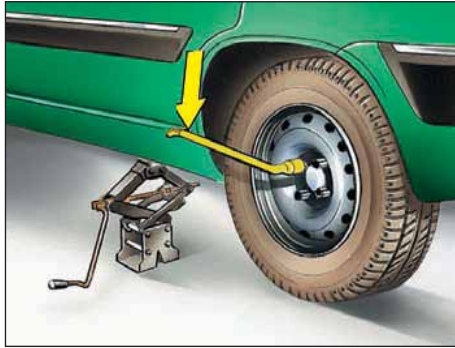

باز کردن چرخ

۱- در صورت امکان، اتومبیل را بر روی سطح صاف و محکم قرار داده و ترمز دستی را به طور کامل بکشید.
۲- اجازه دهید موتور در جا کار کرده و اهرم کنترل ارتفاع خودرو را در بیشترین مقدار خود قرار دهید. (مطابق شکل)

صبر کنید تا اتومبیل به بیشترین ارتفاع خود از سطح زمین برسد و سپس موتور را خاموش کرده و دنده را در ۱ و یا دنده عقب (بر حسب جهت شیب) قرار دهید.

۳- جک را در یکی از چهار نقطه جک خور خودرو در زیر آن و نزدیک به چرخ قرار دهید. جک را باز کنید تا با کف خودرو تماس پیدا کند.

۴- برای در آوردن قالبیاق چرخ، سرآشکل آچار چرخ را در داخل یکی از سوراخهای قالبیاق قرار داده و آنرا به سمت بیرون بکشید، سپس به کمک آچار چرخ پیچ ها را شل کنید.

۵- جک را باز کنید تا اتومبیل چند سانتیمتر از زمین بلند شود.

۶- باز کردن پیچ ها را به پایان رسانده و چرخ را از محل خود بیرون بیاورید.

توجه:

مهرد های چرخ فقط مخصوص نوعی رینگ که بسته می شوند، هستند (آلیاژی یا فولادی). اگر نوع رینگ تغییر پیدا کرد، این موضوع را با نمایندگی های مجاز سایپا یکدک در میان بگذارید. هیچ گاه به زیر خودرویی که بر روی جک قرار دارد نروید، مگر اینکه با یک پایه (خرک) ایمنی نگهداشته شود.

تعویض چرخ



۴

نصب مجدد چرخ

- ۱- چرخ را بر روی تویی قرار داده و یقین حاصل نمایید که به درستی در جای خود قرار گرفته است.
- ۲- پیچ ها را سفت کنید (اما کاملاً سفت ننمایید).
- ۳- جک را پایین آورده و بردارید.
- ۴- با استفاده از آچار چرخ، پیچ ها را به طور کامل سفت کنید.
- ۵- قالباق چرخ را در جای خود قرار دهید، تصویر سوپاپ باد را که بر روی قالباق حک شده است هم راستای سوپاپ باد قرار داده و سپس قالباق را با فشار دادن لبه های آن جا بزنید.
- ۶- اتومبیل را در وضعیت معمولی ارتفاع از زمین قرار دهید.
- ۷- چرخ پنجر شده را پس از تعمیر در اسرع وقت در محل قبلی خود قرار دهید.
- ۸- باد لاستیک را تنظیم کرده و بالانس بودن چرخ را امتحان کنید.

قرار دادن چرخ زاپاس

جک و دسته آن را در محل مخصوص خود در چرخ زاپاس قرار دهید. چرخ زاپاس را در داخل نگهدارنده آن قرار داده و سپس نگهدارنده را بلند کنید تا ضامن آن قفل شود. پیچ نگهدارنده را از داخل صندوق عقب سفت کنید. آچار چرخ را در محل خود در صندوق عقب قرار دهید.

جدول فشار باد لاستیک ها

نوع موتور		نوع لاستیک	
2.0 i 16V	1.8 i 16V	میشلن بدون تیوپ TUBELESS	
زاپاس	عقب	جلو	
۲/۵	۲/۱	۲/۳	185/65 R15 88H XH 1

کلیه فشارها برحسب (bar) می باشد .

استارت اضطراری توسط باطری کمکی

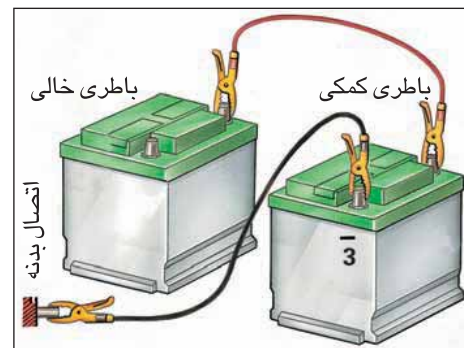

استارت اضطراری توسط باطری کمکی
خودرویی که دارای باطری خالی شده باشد، می تواند توسط یک باطری کمکی و یا توسط باطری خودروی دیگر، روشن شود. جهت رعایت موارد ایمنی، ضروری است که باطری کمکی طبق شکل بالا متصل شود.
اطمینان حاصل نمایید که ولتاژ باطری کمکی دقیقا برابر ۱۲ ولت باشد.
هنگامی که از باطری خودروی دیگر استفاده می کنید سوئیچ موتور بایستی خاموش باشد و هم چنین این دو خودرو نباید امکان حرکت به سمت یکدیگر را داشته باشند.
کابل های مثبت و منفی باطری را به ترتیب تصویر بالا به یکدیگر متصل نمایید و از اینکه به درستی متصل شده باشند اطمینان حاصل نمایید. (جهت جلوگیری از پدید آمدن جرقه)

موتور خودروی کمک دهنده را استارت زده و در حالت درجا کمی به پدال گاز فشار وارد آورید (در حدود یک دقیقه) سپس موتور خودروی دارای باطری خالی را استارت بزنید.

توصیه

- در طول شارژ باطری به بست های کابل دست نزنید.

- بر روی باطری ها تکیه ندهید.

- کابلها را به ترتیب عکس بستن آنها قطع کرده و اطمینان حاصل نمایید که با یکدیگر تماس نداشته باشند.



حلقه عقبی بکسل خودرو
از این حلقه تنها برای بکسل کردن خودرویی هم وزن یا سبکتر استفاده می شود.

خودباشد می توان برای یک مسافت کوتاه در سرعت پایین اقدام به بکسل کردن نمود. چنانچه هیچکدام از موارد فوق میسر نگردید تنها می توان از جرثقیل یا خودروی مجهز به نقاله مخصوص برای حمل خودرو استفاده نمود.

بکسل کردن خودرو (هر چهار چرخ بر روی زمین قرار دارند)

قلابهای مخصوص بکسل کردن در جلو و عقب خودرو واقع گردیده اند. در قسمت عقب خودرو درپوش قلاب را با فشار دادن آن از پشت سپر به طرف بیرون باز کنید.

اخطار
چنانچه موتور خودرو روشن نباشد، نیروی تقویتی فرمان هیدرولیک عمل نکرده و بوستر ترمز (نیروی تقویتی ترمز پایی) نیز عمل نخواهد کرد. به منظور جلوگیری از قفل شدن فرمان در هنگام بکسل کردن، سوئیچ موتور بایستی در موقعیت "A" قرار گیرد.
از یک بکسل ثابت (میله ای) جهت بکسل کردن استفاده کنید.
قلابهای بکسل قابل جدا شدن می باشند. این قلابها در محل مخصوص آنها در چرخ زاپاس می توانند قرار داده شوند.

حلقه جلویی بکسل خودرو

از این حلقه که در زیر سپر جلو واقع شده است، برای بکسل شدن خودرو بر روی چهار چرخ استفاده کنید.

بکسل کردن خودرو در هنگامی که جلو یا عقب خودرو از زمین بلند شده باشد.

از تجهیزات مخصوص به همراه یک میله صلب و تسمه های مخصوص استفاده کنید. قلابها را به هریک از بازوی های سیستم تعلیق متصل کنید.

جهت جلوگیری از آسیب دیدگی سپر جلو و یا عقب، موارد احتیاطی را به دقت رعایت کنید. در مواقع اضطراری تنها در صورتیکه سیستم هیدرولیکی خودرو قادر به ادامه کار کرد معمول

فیوزها

ابزار بیرون آوردن فیوزها:

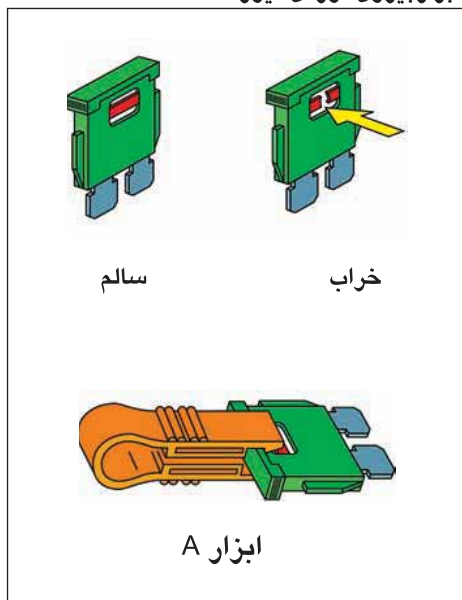

نمای فیوزها:

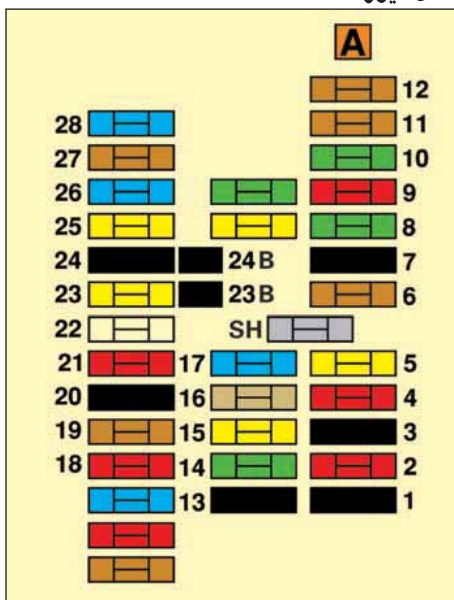

جعبه فیوز

دو جعبه فیوز در خودرو موجود می باشد. یکی در پایین داشبورد بوده و دیگری در زیر درب موتور خودرو قرار دارد. جهت دسترسی به جعبه فیوز پایین داشبورد (در سمت چپ راننده)، کلید درپوش آن را به اندازه یک چهارم دور بچرخانید.

تعویض فیوز

قبل از تعویض فیوزها، لازم است که ابتدا علت آن را مشخص کرده و آن را اصلاح کنیم. شماره های مشخصه فیوز در داخل جعبه فیوز نشان داده شده است.

فیوز سوخته را با فیوزی که دارای آمپر مشابه می باشد تعویض نمایید (همان رنگ).

فیوز بدون شماره فیوز بدکی می باشند.

برای بیرون آوردن فیوزها از ابزار A که در جعبه فیوز قرار دارد استفاده کنید.

فیوزها *

مدارهای تحت محافظت	ظرفیت	شماره
_____	-	F1
CPH - سنسور سرعت - چراغ دنده عقب - کلاچ کولر (کمپرسور) واحد کنترل درجه حرارت مایع خنک کننده	10A	F2
_____	-	F3
*ABS	10A	F4
صفحه نشانگرها - چراغ استپ عقب - رله پنکه کولر یا بخاری رله کنترل فن خنک کننده موتور - واحد کنترل درجه حرارت مایع خنک کننده	20A	F5
ECU سیستم انژکتوری - واحد کنترل درجه حرارت مایع خنک کننده موتور	5 A	F6
_____	-	F7
CPH - رابط دستگاه عیب یاب - چراغ داخل صندوق - قفل مرکزی - چراغ زیر پا	30A	F8
رادیو - CPH - صفحه نشانگرها - چراغ هشدار دهنده باز بودن درها - ساعت - نشانگر درجه حرارت بیرون - چراغ های ستون	10A	F9
شیشه بالابرهای برقی جلو	30A	F10
چراغهای کناری (جلو سمت چپ و عقب سمت راست) - چراغ روشنایی پشت آمپر و ساعت و رادیو و کلیدهای بخاری و فنک - چراغ خطر عقب روی صندوق سمت چپ - چراغ پلاک عقب سمت چپ	5A	F11
چراغهای کناری (جلو سمت راست و عقب سمت چپ) - چراغ خطر عقب روی صندوق عقب سمت راست - چراغ پلاک عقب سمت راست	5A	F12
_____	-	F13
شیشه بالابرهای برقی عقب	30A	F14
بوق - رله بوق	20A	F15

۴

* مطابق با مدل خودرو

مدارهای تحت محافظت	ظرفیت	شماره
گرمکن شیشه عقب و آئینه ها	40A	F16
فلاشر	15A	F17
چراغ مه شکن عقب	10A	F18
گرمکن شیشه عقب	10A	F19
_____	—	F20
فیوز رله فن بخاری - کولر	10A	F21
حافظه رادیو	10A	F22
فندک	20A	F23
_____	—	F23B
_____	—	F24
_____	—	F24B
برف پاک کن جلو و عقب - پمپ شیشه شوی جلو و عقب - سنسور باران	10A	F25
چراغهای راهنما	30A	F26
آئینه های برقی (جانبی) - چراغ داخل داشبورد	5A	F27
چراغ نشانگر باطری داخل صفحه کیلومتر - دماسنج - شیشه بالابر های جلو و عقب - قفل شیشه بالابرهای عقب - سنسور باران	15A	F28

* مطابق بامدل خودرو

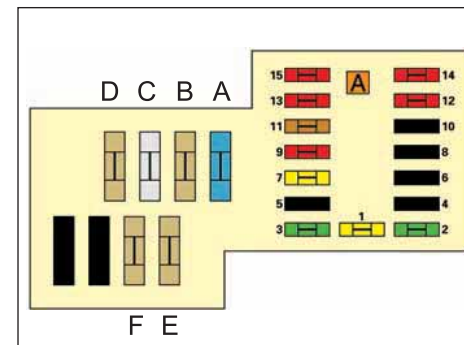
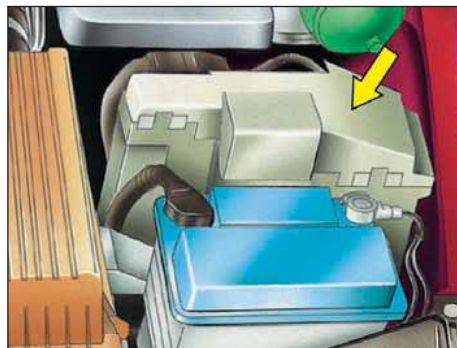

۴

مدارهای تحت حفاظت	ظرفیت	شماره
واحدکنترل الکترونیکی ABS*	20 A	F1
رله پمپ هوا	40A	F2
_____	—	F3
_____	—	F4
_____	—	F5
_____	—	F6
رله انژکتورها	20 A	F7
_____	—	F8
پمپ بنزین	10 A	F9
_____	—	F10
سنسور اکسیژن	5 A	F11
نوربالای چراغهای جلو(راست)	10 A	F12
نوربالای چراغهای جلو(چپ)	10 A	F13
نورپایین چراغهای جلو(راست)	10 A	F14
نورپایین چراغهای جلو(چپ)	10 A	F15

جعبه فیوز محفظه موتور*

برای دسترسی به فیوزهای داخل جعبه فیوز زیر درب موتور (کنار باطری) بست مربوطه را آزاد نموده و سپس در آن را باز کنید.

اگر این فیوزها که دارای آمپر بالایی نیز می باشند، دارای مشکلی باشند با نزدیکترین نمایندگی مجاز تماس حاصل نمایید.

ظرفیت فیوزهای آمپر بالا

- A: 60A E: 40A
- B: 40A F: 40A
- C: 80A
- D: 40A

* مطابق بامدل خودرو

تعویض لامپ‌ها (مدل معمولی)

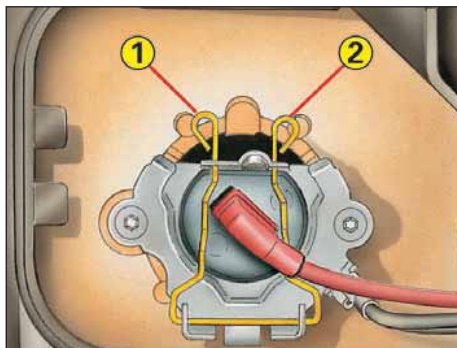
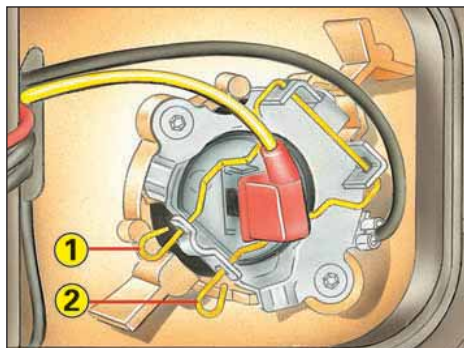

نور بالای چراغ جلو (لامپ‌های داخلی)
 رابط سیم راست (قرمز رنگ) را باز کنید.
 بست‌های نگهدارنده ۱ و ۲ را فشار داده و باز کنید
 و سپس لامپ را بیرون بکشید.
 لامپ: H1

نور پایین چراغ جلویی (لامپ‌های بیرونی)
 رابط سیم سمت چپ (قرمز رنگ) را باز کنید.
 بست‌های نگهدارنده ۱ و ۲ را فشار داده و باز کنید و
 سپس لامپ را بیرون بکشید.
 لامپ: H1

چراغ جلو
 با فشردن بست A، پوشش پشتی چراغ جلو را باز
 کنید.

توجه:
 هنگام نصب دوباره لامپ‌ها، اطمینان حاصل
 نمایید که دسته سیم آنها در بست مربوطه خود
 قرار گرفته باشد.

اخطار
 لامپ‌های هالوژنی نباید تا مدتی پس از خاموش
 شدن تعویض شوند (خطر سوختگی). از تماس
 انگشتان با لامپ جدید جلوگیری شود. (از یک
 پارچه بدون کرک استفاده شود).
 پس از تعویض لامپ، عملکرد صحیح آن را مورد
 بازدید قرار دهید.

تعویض لامپ‌ها (مدل معمولی)

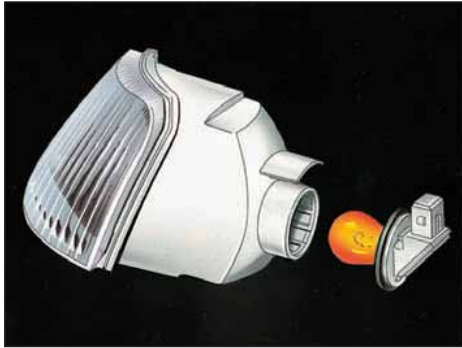

بست نگهدارنده لامپ جلو را جدا کرده و پس از یک هشتم دور چرخش، آن را بیرون بکشید.
لامپ را تعویض کنید.
لامپ: PY21 W

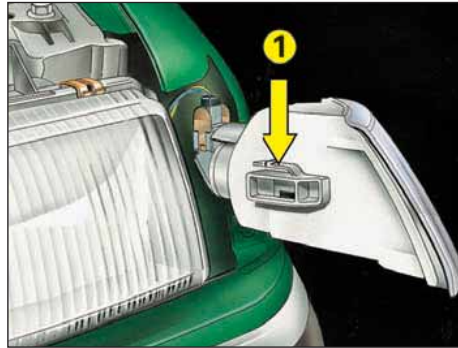

چراغ راهنمای جلو
بست لامپ (۱) را با فشار دادن زبانه آن باز کنید.
لامپ به طرف جلو حرکت خواهد کرد.

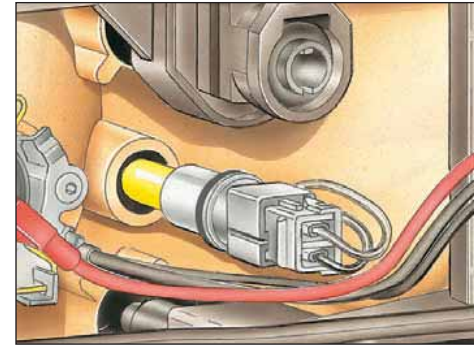

چراغ‌های جانبی جلو
نگهدارنده لامپ را به اندازه یک چهارم دور چرخانده
و آن را بیرون بکشید.
لامپ: W5W

۴

تعویض لامپ ها (مدل Facelift)

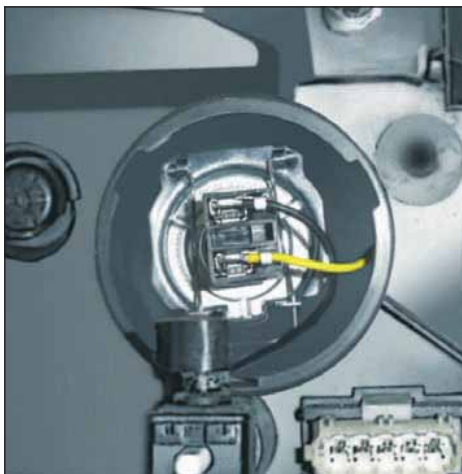

نور بالای چراغ جلو (لامپ های داخلی)
رابط سیم راست (قرمز رنگ) را باز کنید.
بست های نگهدارنده را آزاد کنید. سپس لامپ را
بیرون بکشید.
لامپ: H1

توجه:
هنگام نصب دوباره لامپ ها، اطمینان حاصل
نمایید که دسته سیم آنها در بست مربوطه خود
قرار گرفته باشد.



نور پایین چراغ جلویی (لامپ های بیرونی)
رابط سیم سمت چپ (قرمز رنگ) را باز کنید.
بست های نگهدارنده لامپ را آزاد کنید. سپس لامپ را
بیرون بکشید.
لامپ: H1

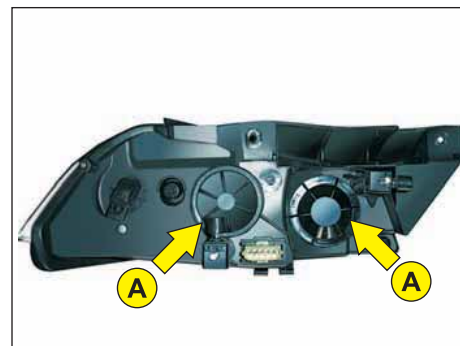

چراغ جلو
در پوشش های A از پشت چراغ جلو و از طریق
چرخاندن باز کنید.

اخطار
لامپ های هالوژنی نباید تا مدتی پس از خاموش
شدن تعویض شوند (خطر سوختگی). از تماس
انگشتان با لامپ جدید جلوگیری شود. (از یک
پارچه بدون کرک استفاده شود).
پس از تعویض لامپ، عملکرد صحیح آن را مورد
بازدید قرار دهید.

تعویض لامپ ها (مدل Facelift)



چراغ راهنمای جلو
بست نگهدارنده لامپ را جدا کرده و پس از یک هشتم دور چرخش آن را بیرون بکشید.
لامپ را تعویض کنید.
لامپ: PY 21 W



چراغ های کوچک جلو
نگهدارنده لامپ را به اندازه یک چهارم دور چرخانده و آن را بیرون بکشید.
لامپ: W5W

چراغ های مه شکن جلو
با عوامل مجاز سایپا یدک تماس بگیرید.

۴

تعویض لامپ ها

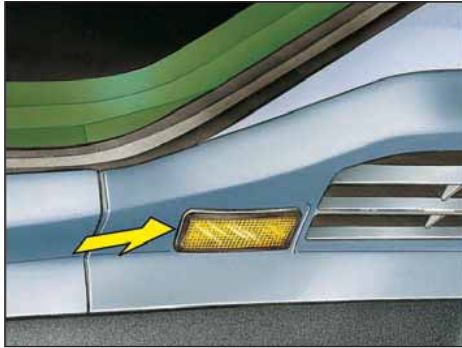

چراغ صندوق عقب

طلق را باز کنید و سپس نگهدارنده (بست) آن را به طرف بیرون بکشید.
لامپ: W5W

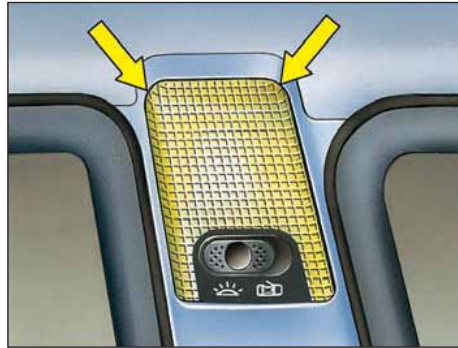

چراغ داخل اتاق

توسط یک پیچ گوشتی کوچک ، طلق آن را باز کنید تا به لامپ دسترسی بیابید.
لامپ: W5W



چراغ راهنمای جانبی

جهت باز کردن بست مربوطه ، چراغ را به طرف جلوی خودرو فشار داده و به طرف خود بکشید.
نگهدارنده لامپ را به اندازه یک چهارم دور بچرخانید.
لامپ: PY5W

تعویض لامپ ها

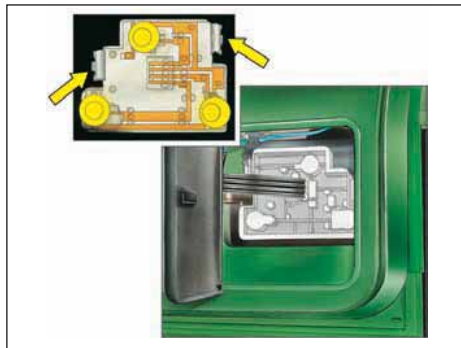

بست های نگهدارنده را فشار داده و مجموعه نگهدارنده لامپ را باز کنید. لامپ معیوب را تعویض کنید.

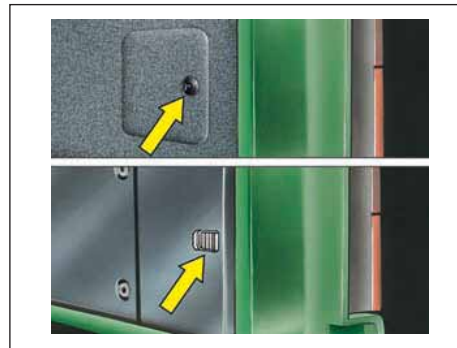

داخل در صندوق عقب بست آن را به طرف داخل فشار داده و درپوش آن را باز کنید.



مجموعه لامپ های عقب ابتدا لامپ معیوب را تشخیص دهید.

لامپ ها

- ۱- چراغ های راهنما: PY 21 W
- ۲- چراغ خطر و چراغ جانبی: P 21 / 5 W
- ۳- چراغ های جانبی: R 5 W
- ۴- چراغ های مه شکن: P 21 W
- ۵- چراغ های دنده عقب: P 21 W



تعویض لامپ ها

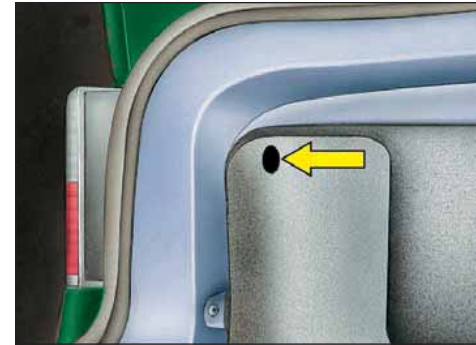
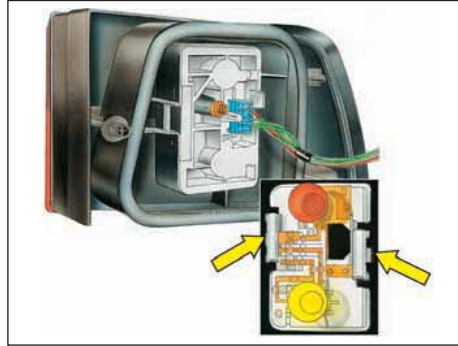

چراغ خطر سوم
صندوق عقب و درپوش را باز کرده و بست نگهدارنده
لامپ را باز کنید.
لامپ: W5W (۵ لامپ)

بدون تماس با رابط سیم ، بست نگهدارنده لامپ را
باز کرده و لامپ معیوب را تعویض کنید.

بر روی قسمت کناری صندوق عقب
از داخل صندوق عقب ، پیچ های گلگیر را باز کنید.

تعویض لامپ ها



۴

چراغ پلاک عقب خودرو
بست طلق را باز کنید.
لامپ: W5W

چراغ مطالعه
بست آن را باز نمایید تا به لامپ دسترسی پیدا کنید.
لامپ: W3
چراغ های جعبه داشبورد و زیر پا
طلق چراغ را باز نمایید تا به لامپ دسترسی پیدا کنید.
لامپ: W3
چراغ های مه شکن جلو*
با نمایندگی های مجاز سایپا یدک تماس بگیرید.

* مطابق با مدل خودرو

نصب بلندگوها

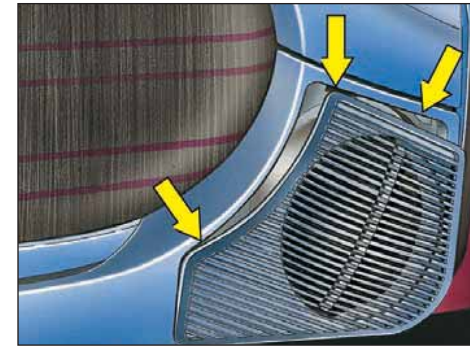
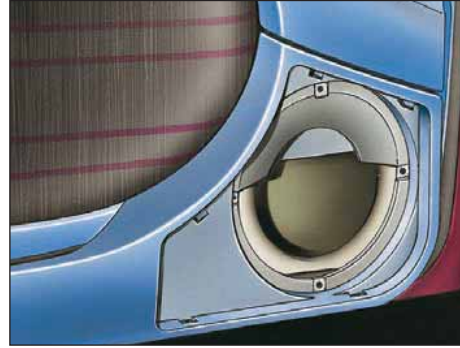

۴

درهای عقب
 قطر: ۱۳۰ میلی‌متر
 طبق مراحل ذکر شده قبل عمل کرده و توسط چهار پیچ آن را محکم کنید.

نیمه پایینی توری را مطابق با خط برش ، ببرید.
 بلندگو را نصب کرده و توسط چهار پیچ آن را محکم کنید. توری محافظ بلندگو را نصب کنید .

نصب بلندگوها بر روی درهای جلو و عقب
درهای جلو
 قطر: ۱۶۵ میلی‌متر
 با استفاده از یک پیچ گوشتی کوچک سه بست مربوطه را باز کرده و توری را بردارید.

قطعات و لوازم

خدمات پس از فروش

خودروی زانتیا با بالاترین سطح کیفیت و ایمنی طراحی شده است. توجه داشته باشید که تنها قطعات و تجهیزات اصلی سایپا را نصب کنید. تنها قطعات اصلی هستند که توسط متخصصان طراحی و تأیید شده اند. همیشه قبل از نصب قطعات و لوازم با نمایندگی های مجاز درباره تأیید اعتبار تجهیزات مشورت کنید.

اخطار

نصب و استفاده از قطعات و لوازمی که توسط نمایندگی های مجاز تأیید نشده اند، می تواند از ایمنی شما و دیگر سرنشینان خودرو بکاهد. این عمل باعث نقض اعتبار مفاد و شرایط ضمانت نامه خودرو می شود.

۴

مشخصات فنی

مشخصات فنی :

2.0i 16V	1.8i 16V	نوع موتور
۶۵ لیتر	۶۵ لیتر	ظرفیت باک بنزین
۱۲	۱۲	شعاع چرخش (متر)
۲۰۲	۱۹۴	بیشترین سرعت محاسبه شده (کیلومتر در ساعت)
وزن ها (برحسب کیلوگرم)		
۱۳۲۰	۱۲۶۴	وزن خالص
۱۸۴۰	۱۷۷۰	حداکثر وزن با بار
۸۵۰	۸۵۰	بیشترین وزن بر روی محور عقب
۷۵	۷۵	بیشترین بار مجاز بر روی باربند

میزان مصرف سوخت (برحسب لیتر در هر ۱۰۰ کیلومتر)

نوع موتور	شرایط رانندگی			
	شهری	خارج از شهر	ترکیبی یا هر دو	خروجی گاز Co2 برحسب ppm
2.0 i 16V	۱۲/۹	۶/۹	۹/۱	۲۱۹
1.8 i 16v	۱۲/۲	۶/۷	۸/۷	۲۰۹



پلاک مشخصات خودرو در داخل محفظه موتور در پشت گوی تعلیق جلو قرار دارد.

ابعاد

- ابعاد داخلی هر دو مدل یکسان می باشد.

- ابعاد (برحسب متر)

	مدل معمولی (Saloon)	مدل (Facelift)
A	۱/۰۷	۱/۰۷
B	۰/۴۶	۰/۴۶
C	۰/۷۵	۰/۷۵
D	۱/۱۳	۱/۱۳
E	۰/۸۲	۰/۸۲
F	۱/۴۳	۱/۴۳
G	۰/۶۲	۰/۶۲
H	۰/۷۸	۰/۷۸

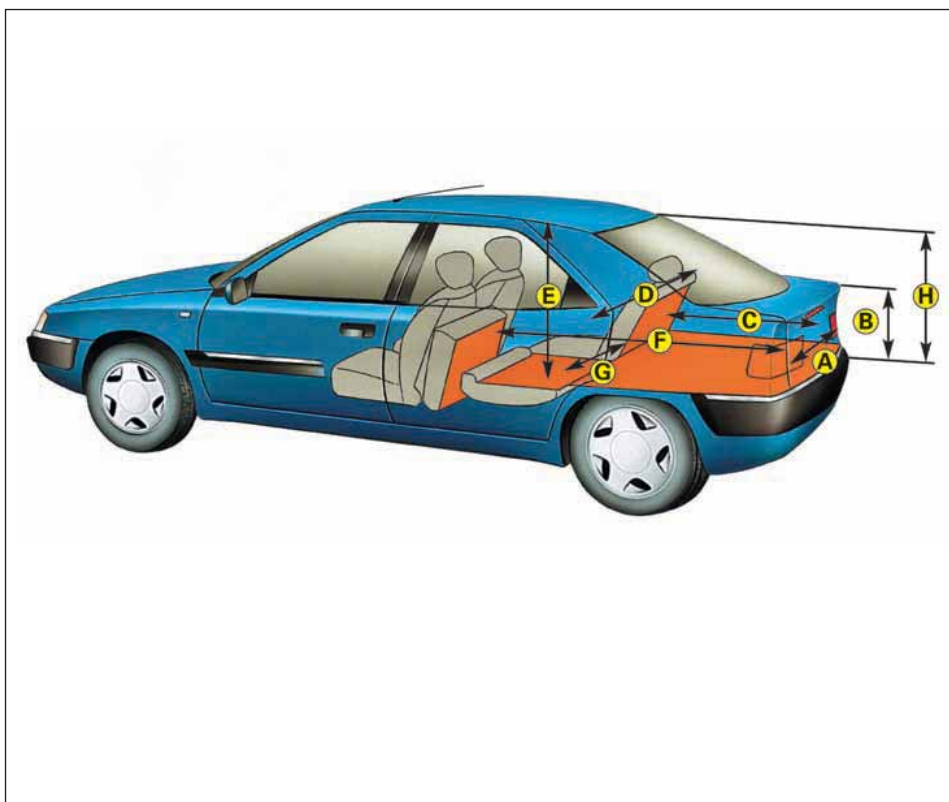

ابعاد (بر حسب متر)

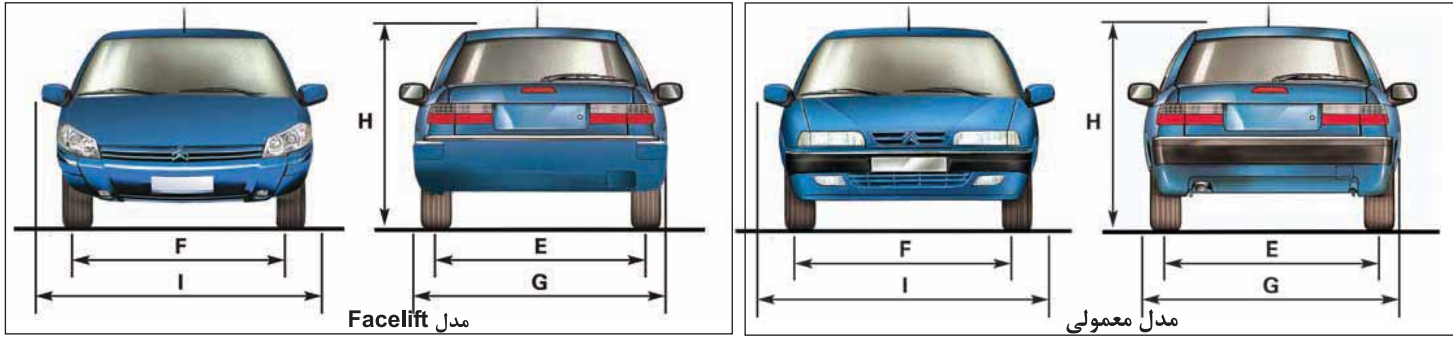

۴

	مدل معمولی (Saloon)	مدل (Facelift)
A	۲/۷۴	۲/۷۴
B	۴/۵۲	۴/۵۱۶
C	۰/۹۸	۰/۹۸۳
D	۰/۸	۰/۸
E	۱/۴۵	۱/۴۵
F	۱/۵۰	۱/۵۰
G	۱/۷۶	۱/۷۶
H	۱/۴۰	۱/۴۰
I	۱/۹۸	۱/۹۸

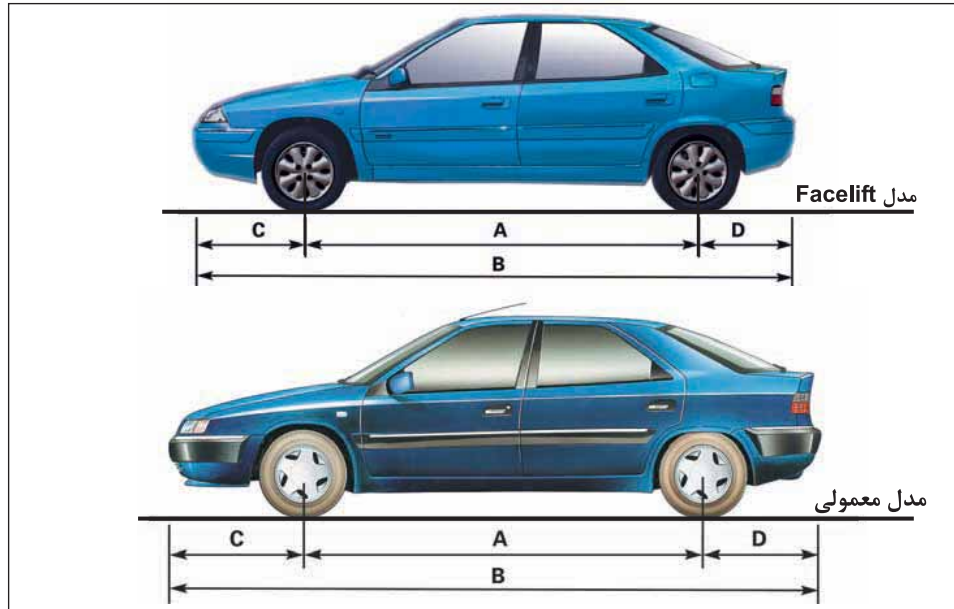

* مطابق بامدل خودرو: مدل‌های تولیدی شرکت سایپا در داخل ایران ، شامل ۱۸۰۰، ۲۰۰۰، SX ۲۰۰۰ و مدل Facelift
 ** مدل‌های تولیدی خارج از ایران : مدل‌های تولیدی شرکت سیتروئن در خارج از ایران که مورد استفاده داخل کشور نمی باشد .

متعلقات و سیستم های خودرو	مدل ۱۸۰۰	مدل ۲۰۰۰	مدل SX ۲۰۰۰	مدل Facelift
کیسه هوای سمت راننده	✓	✓	✓	✓
کیسه هوای سمت مسافر	✓	—	✓	✓
کیسه هوای جانبی ^(۱)	✓	—	—	—
کلید غیرفعال کردن کیسه هوای مسافر	✓	—	✓	✓
ترمز ABS	✓	—	✓	✓
مبدل کاتالیتیکی ^(۲)	✓	—	✓	✓
چراغ عیب یاب موتور	✓	—	—	—
رادیو ضبط (مجهز به پخش CD)	—	—	✓	✓
چراغ های مه شکن جلو	—	—	✓	✓
جعبه داشبورد بالایی	—	✓	—	—
چراغ هشداردهنده سایش لنت های جلو	—	✓	✓	✓

(۱) خودروهای مدل ۱۸۰۰ که بر روی روکش صندلی آنها علامت کیسه هوا وجود دارد ، دارای سیستم کیسه هوای جانبی می باشند .
 (۲) کلیه تولیدات از تاریخ ۸۲/ ۴/ ۱ مجهز به سیستم مبدل کاتالیتیکی می باشند .



گارانتی خودرو

سرویس اولیه

محدودیت‌های گارانتی

استثنائات گارانتی

موارد نقض گارانتی

الزام انجام سرویس اولیه

عملیات مربوط به سرویس اولیه

عملیات مربوط به سرویس‌های دوره ای

شرایط رانندگی

بازدیدهای سالانه

گارانتی خودرو

گارانتی خودرو

هر خودروی زانتیا توسط شرکت سایپا یدک از تاریخ شروع گارانتی برای یک دوره ۱۲ ماهه و بدون محدودیت از جهت کیلومتر کارکرد و با توجه به شرایطی که در این دفترچه خواهد آمد، گارانتی می‌گردد.

سرویس اولیه

گارانتی خودرو تنها در صورتی معتبر است که سرویس اولیه آن بین ۱۰۰۰ تا ۲۵۰۰ کیلومتر کارکرد اولیه خودرو و حد اکثر ۶ ماه پس از شروع گارانتی انجام گرفته باشد.

کارت گارانتی می‌بایست بوسیله نمایندگی مجاز، که سرویس مربوطه را انجام می‌دهد، مهر زده شود. لازم به یاد آوری است که در برگ گارانتی قسمتی پرفراژ شده با عنوان کوپن سرویس اولیه موجود است که بایستی نزد مشتری بوده و در هنگام مراجعه خودرو جهت سرویس اولیه تحویل نمایندگی گردد.

محدودیت‌های گارانتی

محدودیت‌های گارانتی

- ۱- گارانتی ، زمانی معتبر خواهد بود که سرویس اولیه در زمان و کیلومتر تعیین شده ،توسط نمایندگیهای مجازشرکت سایپا انجام شده باشد.
- ۲- خدمات گارانتی محدود به تعویض و یا تعمیر قطعات معیوب (بنا به تشخیص شرکت سایپا یدک)و دستمزد مربوطه می باشد .
- ۳- هرگونه عملیات لازم تحت عنوان گارانتی می بایست توسط نمایندگیهای مجاز سایپا یدک صورت گیرد.
- ۴- قطعات تعویض شده گارانتی متعلق به شرکت سایپا یدک می باشد .
- ۵- تعویض و یا تعمیر قطعات تحت عنوان گارانتی نمی تواند موجب تمدید دوره گارانتی خودرو گردد.

استثنائات گارانتی

فرسودگی ، سرویس های دوره ای و....

موارد زیر خارج از تعهدات گارانتی می باشد :

- ۱- عواقب ناشی از فرسودگی متداول خودرو و قطعات مصرفی مثل فیوز و لامپها .
- ۲- هزینه های مربوطه به عملیات سرویس و نگهداری، تنظیمات معمول و سرویس های دوره ای (لازم به یاد آوری است در سرویس اولیه کلیه تنظیمات رایگان می باشد).
- ۳- هرگونه صدمات ناشی از عواملی که مرتبط با ساختار خودرو نباشد نظیر تصادفات، جنگ، سرقت، آتش سوزی و بلایای طبیعی.

مواد مصرفی

مدت گارانتی قطعات زیر مطابق با زمان گارانتی خودرو در نظر گرفته می شود :

- ۱- صافی بنزین (مواردی غیر از کثیفی صافی که ناشی از کیفیت بنزین مصرفی می باشد).
 - ۲- شمع موتور
 - ۳- تسمه های دینام و کولر
 - ۴- دیسک و صفحه کلاچ (در صورت وجود نقص فنی بنا به تشخیص کارشناس نمایندگی).
 - ۵- رینگ چرخ (در صورت وجود نقص فنی بنا به تشخیص کارشناس نمایندگی).
 - ۶- لنت ترمز (در صورت وجود نقص فنی بنا به تشخیص کارشناس نمایندگی).
 - ۷- تیغه برف پاک کن (بنا به تشخیص کارشناس نمایندگی).
 - ۸- باطری (بنا به تشخیص کارشناس نمایندگی).
 - ۹- رادیو پخش (بنا به تشخیص کارشناس نمایندگی).
- نکته: لازم به ذکر است که چنانچه قطعات فوق در اثر استهلاک مصرف شده و نقص فنی در قطعه موجود نبوده یا بروز نکرده باشد شرایط گارانتی برای آن قطعه ملحوظ نمی باشد.

اطلاعات تکمیلی استثنائات و محدودیت های گارانتی در سایت شرکت سایپا یدک به آدرس: www.saipayadak.org ارائه شده است.

استثنائات گارانتی

گارانتی مکمل جهت سیستم تعلیق هیدروپنوماتیکی و سیستم ضد آلاینده ها

* شرکت سایپا یدک اجزای هیدرولیکی سیستم تعلیق هیدروپنوماتیکی خودرو را از تاریخ شروع گارانتی برای مدت ۲ سال و کارکرد ۱۰۰/۰۰۰ کیلومتر گارانتی می نماید.

گارانتی سیستم تعلیق بطور اخص شامل موارد ذیل می گردد:

۱- مخازن کروی سیستم تعلیق (جلو و عقب) ۲- مخزن اصلی ۳- پمپ فشار قوی ۴- تصحیح کننده های ارتفاع خودرو(جلو و عقب) ۵- سیلندرهای سیستم تعلیق (جلو و عقب) ۶- رگولاتور فشار ۷- لوله ها و تجهیزات آب بندی سیستم تعلیق ۸- روغن هیدرولیک سیستم تعلیق که در صورت نقص در هر کدام از موارد فوق لازم می گردد.

* گارانتی سیستم ضد آلاینده ها از تاریخ شروع گارانتی و برای مدت ۲ سال بوده و شامل مبدل کاتالیتیکی و سنسور اکسیژن می باشد.

توجه : گارانتی سیستم ضد آلاینده ها مربوط به خودروهای دارای این سیستم بوده و تنها در صورت استفاده از بنزین بدون سرب معتبر خواهد بود.

* شرایط این گارانتی مکمل همانند شرایط گارانتی خودرو که قبلاً توضیح داده شد، می باشد .

موارد نقض گارانتی

موارد نقض گارانتی

تحت شرایط زیر گارانتی خودرو فاقد اعتبار بوده و شرکت هیچگونه تعهدی نخواهد داشت:

- ۱- در صورتیکه از قطعاتی که مورد تایید شرکت سایپا یدک یا شرکت سازنده نبوده، استفاده شده و یا اینکه تغییراتی بدون موافقت سایپا یدک انجام شده باشد.
- ۲- در صورتیکه عیوب حاصله ناشی از استفاده نامناسب از خودرو، غفلت یا خطای راننده، قراردادن بار بیش از حد در خودرو و یا استفاده غیر معمول نظیر استفاده در مسابقات رانندگی (حتی کوتاه مدت) باشد.
- ۳- در صورتیکه سرویس های دوره ای که انجام آنها ضروری است و شرح عملیات مربوط به آنها در همین دفترچه آمده است مطابق با شرایط ذکر شده انجام نپذیرد.
- ۴- در صورتیکه عیوب حاصله ناشی از سرویس و یا تعمیرات انجام شده توسط افرادی غیر از تعمیرکاران مستقر در نمایندگی های مجاز باشد.
- ۵- در صورتیکه سیستم کیلومتر شمار دستکاری و تشخیص مسافت طی شده ممکن نباشد.
- ۶- استفاده از تجهیزات غیر استاندارد مثل رینگ چرخ غیر استاندارد.

۵

توجه: چنانچه به هر دلیل کیلومتر شمار خودروی شما کار نمی کند در اسرع وقت به نزدیکترین نمایندگی مجاز سایپا یدک مراجعه نمایید. مندرجات این دفترچه به هیچ عنوان ناقض حقوق دارندگان این خودرو نمی باشد و تنها مبین حدود و تعهدات گارانتی بوده که مورد قبول شرکت سایپا یدک می باشد.

الزام انجام سرویس اولیه

الزام انجام سرویس اولیه

برای معتبر بودن گارانتی (انجام تعهدات شرکت سایپا یدک) لازم است سرویس اولیه خودرو بین ۱۰۰۰ تا ۲۵۰۰ کیلومتر اول و حداکثر ۶ ماه پس از تاریخ شروع گارانتی توسط یکی از نمایندگی‌های مجاز سایپا یدک انجام گیرد. پس از انجام سرویس اولیه، کارت گارانتی خودرو می‌بایست توسط نمایندگی مجاز انجام دهنده سرویس، مهر و امضاء گردد.

انجام سرویس اولیه برای یکبار و در صورت ارائه کوپن سرویس اولیه رایگان می‌باشد. سرویس‌های پیش بینی شده در این دفترچه با توجه به توصیه‌های کارخانه سازنده این خودرو بوده و انجام به موقع سرویس اولیه و سرویس‌های ادواری شما را در نگهداری خودروی خود در وضعیت مطلوب یاری می‌نماید.

بهای مواد مصرفی در سرویس اولیه

بهای مواد مصرفی مثل روغن موتور، روغن ترمز، واسکازین، روغن LHM، فیلتر روغن، آب باطری، ضدیخ و چسب‌های مصرفی نیز رایگان است. (در صورت اخذ وجه از مشتری در دوران سرویس اولیه یا عدم انجام سرویس اولیه مطابق جداول پیوست می‌توانید با صدای مشتری تماس حاصل نمایید).

سرویس و نگهداری

راهنمای سرویس و نگهداری

راهنمای سرویس و نگهداری جهت استفاده بهتر از خودرو تنظیم شده است .

مواردی که در این راهنما آورده شده عبارتند از :

* توصیه های لازم جهت مراقبت از خودرو

* جداول و برنامه های زمانی انجام سرویسهای دوره ای

سرویسهای پیش بینی شده در این دفترچه با توجه به توصیه های کارخانه سازنده این خودرو بوده و انجام به موقع سرویس اولیه و سرویسهای دوره ای

شما را در نگهداری خودرو در وضعیت مطلوب یاری می نماید .

با انجام سرویسهای خودرو توسط عاملین مجاز سایپادک ، شما اطمینان خواهید داشت که بالاترین سطح از مهارت بکار گرفته می شود و بنابراین عمر و قابلیت

اطمینان بیشتر خودروی شما تضمین می گردد.

مشخصات فنی و نحوه رانندگی صحیح در دفترچه راهنمای خودرو آورده شده است .

توصیه های لازم جهت مراقبت از خودرو

برای حفظ خودرو در شرایط کاری مطلوب رعایت چند احتیاط ساده ضروری می باشد .

رعایت توصیه های زیر این امکان را به شما خواهد داد تا در حین رانندگی مطمئن باشید که کلیه قسمتهای خودرو به خوبی عمل می کند.

* بازدیدهای ابتدایی

قبل از هر رانندگی طولانی و یا حداقل در هر ۲۰۰۰ کیلومتر ، سطح روغن موتور و مایع خنک کننده رادیاتور را بازدید نمائید .

* آلودگی

همه ما در حفظ محیط زیست نقش داریم ، امری که روز به روز در جامعه ما بیشتر اهمیت پیدا می کند علاوه بر این قانون های مربوطه نیز مرتباً سختگیرانه تر

می گردند. بنابراین توصیه می کنیم که گازهای خروجی خودرو را هر ساله مورد بازدید قرار دهید.

*مراقبت خودرو از نظر خوردگی

توصیه میشود که قسمتهای زیرین خودرو را پس از هر دوره رانندگی در فصل زمستان در جاده های پر گل و لای و نمک پاشی شده بازدید و تمیز نموده و

اقدامات حفاظتی را در مورد آن به عمل آورید .

سرویس و نگهداری

مراقبت و نگهداری بدنه

هرگز بر روی بدنه خشک دستمال و مانند آن نکشید. هرگز از بنزین، پارافین، تری کلرواتیلن، الکل یا سفید کننده های قوی جهت پاک نموده بدنه، قطعات پلاستیکی، شیشه و طلق چراغها استفاده نکنید.

* شستشوی بدنه

شستشوی مرتب به منظور حفظ رنگ و بدنه در شرایط مطلوب ضروری می باشد.

توجه داشته باشید که خودرو را تحت تابش مستقیم خورشید و یا در دمای بیش از حد پایین نباید شست.

در تمام حالتها پیش از شستشو صبر نمایید تا سطوح مربوطه خنک شوند.

اگر از یک شوینده مخصوص خودرو استفاده می نمایید پس از شستشو، سرتاسر خودرو را با آب، تمیز نمایید و از یک دستمال با جنس نرم به منظور خشک

کردن استفاده نمایید. پس از شستشو هنگام رانندگی چند بار به آرامی ترمز بگیرید تا آبی که بر روی لنتها قرار دارد برطرف گردد.

فضولات پرندگان، ترشحات حشرات و شیره درختان میتواند آسیب های شدیدی بر روی رنگ سطوح وارد آورند و می بایست در کمترین زمان پاک گردند. تأثیر مخرب این مواد در هوای گرم به میزان قابل ملاحظه ای افزایش می یابد.

خودروی شما قابل شستشو در یک کارواش می باشد. اگرچه لازم است که فشار برسهای آن تا حد ممکن پایین باشد، آب حاوی مایع پاک کننده باشد و پس از شستشو با مواد پاک کننده، آب کشی کامل صورت گیرد. کارواشهای جدید از این امکان برخوردار می باشند.

* تمیز کردن شیشه ها

برای گرفتن بهترین نتیجه از پاک نمودن شیشه ها تنها از شوینده های مخصوص خودرو استفاده گردد. از محصولاتتی که محتوی سیلیکون می باشند استفاده نکنید.

* پولیش زدن رنگ و بدنه

رنگ بدنه خودروی شما می بایست بوسیله یک پولیش مناسب خودرو محافظت گردد. مراقب باشید تا پولیش به قسمتهای پلاستیکی خودرو زده نشود چرا که پاک نمودن اثرات باقی مانده دشوار خواهد بود.

* زه ها و تزئینات فلزی بیرونی و رینگهای با آلیاژ سبک را با آب و صابون بشویید. بطور کامل پیش و پس از شستشو با آب، تمیز نمایید.

سرویس و نگهداری

برای مراقبت سطوح فلزی تنها از محصولات مخصوص اینکار استفاده کنید.
*نواحی از رنگ بدنه و زه و تزئینات پلاستیکی که قیر بر روی آنها ریخته شده است.
سعی نکنید که قیر را از روی سطوح بتراشید بلکه از پاک کننده های قیر استفاده نمایید .
*آسیبهای جزئی رنگ بدنه

جهت رفع خراشیدگی و رنگ پریدگیها از ابزار مخصوص توصیه شده توسط شرکت سازنده خودرو، با رعایت دستورالعملهای موجود استفاده گردد. کد رنگ در داخل گلگیر جلو سمت راست درج شده است .

چنانچه زنگ زدگی در قسمتهایی از خودرو ظاهر شد به یک عامل مجاز سایپایدک مراجعه نمایید.
*توصیه

هنگامیکه از تجهیزات پاک کننده با فشار بالا استفاده می کنید جهت پاشش را بطور مستقیم به سمت محافظهای لاستیکی فرمان ، اجزای سیستم انتقال قدرت تزئینات بیرونی، عایق سقف، رادیاتور یا مجموعه موتور نگیرید.

موادی که در ساخت خودروی شما و پوشش نهایی آن بکار برده شده اند جهت حفاظت در مقابل خوردگی با دقت انتخاب شده اند. با وجود این توصیه می شود قسمتهای زیرین خودرو پس از استفاده در جاده های نمک پاشی شده تمیز گردد.

عملیات مربوط به سرویس اولیه و

عملیات مربوط به سرویس اولیه

فهرست عملیات سرویس اولیه خودروی زانتیا (۱۰۰۰ تا ۲۵۰۰ کیلومتر)

- ۱- سطح روغن موتور
- ۲- سطح روغن گیربکس
- ۳- سطح روغن هیدرولیک (LHM)
- ۴- سطح مایع خنک کننده
- ۵- سطح مایع شیشه شوی و تنظیم آن
- ۶- لوله های سیستم هیدرولیک و خنک کننده از نظر نشتی و آسیب
- ۷- وضعیت ظاهری و موقعیت صحیح قرار گیری گردگیرها، سیبکها، پلوسها و میل فرمان
- ۸- تنظیم چراغهای جلو
- ۹- فشار باد لاستیکها
- ۱۰- کنترل با دستگاه عیب یاب لگژیا و پاک کردن تمامی کدهای خطا
- ۱۱- تست کوتاه جاده

عملیات مربوط به سرویس اولیه و

جدول سرویس و نگهداری خودروی زانتیا

۱۰۵۰۰۰ کیلومتر	۹۰۰۰۰ کیلومتر	۷۵۰۰۰ کیلومتر	۶۰۰۰۰ کیلومتر	۴۵۰۰۰ کیلومتر	۳۰۰۰۰ کیلومتر	۱۵۰۰۰ کیلومتر	
×	×	×	×	×	×	×	بازدید وضعیت لنتهای ترمز جلو
×	×	×	×	×	×	×	بازدید وضعیت لنتهای ترمز عقب
×	×	×	×	×	×	×	بازدید وضعیت سیلندر های تعلیق
×	×	×	×	×	×	×	بازدید وضعیت تویی ها، میله های رابط، سیبکها و اتصالات از نظر لقی بیش از حد
×	×	×	×	×	×	×	بازدید وضعیت و محل قرارگیری لوله های ترمز
-	1.8 Lit	-	2.0 Lit	-	-	-	تعویض تسمه تایمینگ
×	×	×	×	×	×	×	بازدید ارتفاع پدال کلاچ
-	×	-	-	×	-	-	تعویض شمعها
×	×	×	×	×	×	×	بازدید وضعیت و محل قرار گیری لوله های سوخت رسانی
×	×	×	×	×	×	×	تست با دستگاه عیب یاب لگزیا و پاک کردن تمامی کدهای خطا
×	×	×	×	×	×	×	گریسکاری لولا ها و قفل های درب ها

عملیات مربوط به سرویس اولیه و
جدول سرویس و نگهداری خودروی زانتیا

۱۰۵۰۰۰ کیلومتر	۹۰۰۰۰ کیلومتر	۷۵۰۰۰ کیلومتر	۶۰۰۰۰ کیلومتر	۴۵۰۰۰ کیلومتر	۳۰۰۰۰ کیلومتر	۱۵۰۰۰ کیلومتر	
×	×	×	×	×	×	×	بازدید محلول سیستم خنک کننده و در صد اختلاط
×	×	×	×	×	×	×	بازدید سیستم هیدرولیکی از نظر وجود نشتی
×	×	×	×	×	×	×	تست جاده
×	×	×	×	×	×	×	تعویض فیلتر روغن
×	×	×	×	×	×	×	تعویض فیلتر هوا
-	×	-	×	-	×	-	تعویض فیلتر بنزین
×	×	×	×	×	×	×	بازدید وضعیت تیغه های برف پاک کن
×	×	×	×	×	×	×	بازدید وضعیت و فشار باد لاستیک ها
×	×	×	×	×	×	×	بازدید عملکرد چراغها و کلیه تجهیزات هشدار دهنده
×	×	×	×	×	×	×	بازدید نشتی از لوله ها و پوسته ها
×	×	×	×	×	×	×	بازدید وضعیت تسمه ها
×	×	×	×	×	×	×	بازدید وضعیت سیستم اگزوز

۵

عملیات مربوط به سرویس اولیه و

جدول سرویس و نگهداری خودروی زانتیا

۱۰۵۰۰۰ کیلومتر	۹۰۰۰۰ کیلومتر	۷۵۰۰۰ کیلومتر	۶۰۰۰۰ کیلومتر	۴۵۰۰۰ کیلومتر	۳۰۰۰۰ کیلومتر	۱۵۰۰۰ کیلومتر	
×	×	×	×	×	×	×	بازدید وضعیت پلوسها، کاسه نمد، میله های رابط، شانه ای فرمان، گردگیرها، سگدستها ،سیبکها و اتصالات
×	×	×	×	×	×	×	تخلیه و پرکردن مجدد روغن موتور (10 W40 SEMI SYNTHETIC)
×	×	×	تخلیه و پر کردن مجدد	×	×	×	بازدید سطح روغن گیربکس(75W80)
×	تیمیز کردن فیلتر تخلیه و پر کردن مجدد	×	×	تیمیز کردن فیلتر تخلیه و پر کردن مجدد	×	×	بازدید سطح روغن هیدرولیک(LHM)
×	×	×	×	×	×	×	بازدید سطح آب باطری
×	×	×	×	×	×	×	بازدید آب منبع شیشه شوی و پر کردن آن
×	×	×	تخلیه و پر کردن مجدد	×	×	×	بازدید سطح مایع خنک کننده (شماره فنی : 997970-997972)

شرایط رانندگی

شرایط خاص رانندگی

چنانچه شرایط رانندگی سخت بوده و یا کیلومتر کارکرد خودرو در طول سال پایین باشد، فواصل انجام سرویسها می بایست به شرح زیر تغییر یابد:

۱- کیلومتر کارکرد سالیانه کم

توصیه می شود سرویسهای زیر در کلیه شرایط رانندگی انجام گیرد.

هر سال

- تعویض روغن موتور

- بازدید سطح روغن LHM

- بازدید سطح آب باتری (بر حسب نوع باتری)

- بازدید سطح آب رادیاتور

- تعویض فیلتر روغن

- تعویض فیلتر سیستم تهویه (۱)

- بازدید سیستم تنظیم خودکار ارتفاع پدال کلاچ

- بازدید لوله ها و پوسته ها از نظر نشتی

- بازدید وضعیت سیستم اگزوز

- بازدید وضعیت گردگیرهای :

سیبکهای فرمان ،پلوسها ،شانه ای فرمان

- بازدید وضعیت لنتهای ترمز جلو

- بازدید وضعیت تسمه ها

- بازدید وضعیت تیغه های برف پاک کن

-وضعیت عملکرد چراغها و کلیه تجهیزات هشدار دهنده

- بازدید وضعیت و فشار باد تایرها بانضمام زاپاس

- تنظیم مجدد نشانگر سرویس و نگهداری(*)

- تست جاده خودرو

(۱)باستثنای استفاده شهری

(*)مطابق با مدل خودرو

شرایط رانندگی

هر دو سال

- بازدید لنتهای ترمز عقب از نظر سایش

هر چهار سال

- بازدید سطح روغن گیربکس

- تعویض شمع موتور

- تعویض فیلتر بنزین

- بازدید سیلندر های ترمز، دیسک چرخ ها و لوله های ترمز

- بازدید کشش تسمه ها

- بازدید تویی ها، میله های رابط، سیبکها و اتصالات از نظر لقی بیش از حد

هر پنج سال

- تخلیه و تمیز نمودن سیستم هیدرولیک

- تخلیه و تمیز نمودن سیستم خنک کننده

- تمیز نمودن فیلترهای برگشت روغن هیدرولیک LHM

هر ده سال

- تعویض سفت کن های کمر بندهای ایمنی و کیسه های هوا

۲- شرایط رانندگی سخت:

- هنگامیکه خودرو تحت شرایطی نظیر دمای بسیار بالا، محیطهای پرگرد و غبار، استفاده بعنوان تاکسی یا مانند آن، بکاربرده شود، سرویس ها را به جای هر

۲۰۰۰۰ کیلومتر در هر ۱۶۰۰۰ کیلومتر انجام دهید .

تسمه تایمینگ را هر ۹۵۰۰۰ کیلومتر تعویض کنید .

بازدیدهای سالانه

هرپنج سال	هرچهار سال	هر دو سال	هرسال	کیلومتر کارکرد سالانه کمتر از ۲۰۰۰۰ کیلومتر		
			×	روغن LHM	بازدید سطح مایعات	
			×	مخزن مایع شیشه شوی		
			×	آب باتری		
			×	مایع خنک کننده موتور		
	×			روغن گیربکس		
			×	روغن موتور	تعویض	
	×		×	شمع ها		
			×	فیلتر روغن		
	×			فیلتر بنزین		
	×			فیلتر هوا		
			×	فیلتر سیستم تهویه (*)		
×				روغن LHM		
×				مایع خنک کننده موتور		
×				فیلترهای برگشت روغن LHM		تمیز کردن

۵

بازدیدهای سالانه

هرپنج سال	هرچهار سال	هر دو سال	هرسال	کیلومتر کارکرد سالانه کمتر از ۲۰۰۰۰ کیلومتر	بازدید
			×	نشستی از لوله ها و پوسته ها	
			×	تنظیم کننده خودکار ارتفاع کلاچ	
			×	وضعیت سیستم اگزوز	
			×	وضعیت گردگیرهای : سیبک ها	
			×	- پلوس و شاننه ای فرمان	
			×	سایش لنت ترمز جلو	
		×		سایش لنت ترمز عقب	
	×			سیلندر های ترمز، دیسک چرخ، لوله های ترمز	
			×	وضعیت تسمه ها	
	×			کشش تسمه ها	
	×			تویی ها، میله های رابط ، سیبک ها و اتصالات	
			×	تیغه های برف پاک کن	
			×	وضعیت عملکرد چراغها و کلیه تجهیزات هشدار دهنده	
			×	وضعیت تایرو فشار باد تایرها شامل تایر زاپاس	

بازدیدهای سالانه

هرسال	هر دو سال	هر چهار سال	هر پنج سال
×			
×			
توصیه می شود که سالانه انجام گیرد			بازدید

(*) مطابق با مدل خودرو

سفت کن های کمر بند ایمنی و کیسه هوا را پس از ۱۰ سال از تحویل خودرو تعویض نمایید .

۵

تلفن	کد تلفن شهر	آدرس	نام نمایندگی	شهر	استان	شماره ثبت	شماره ثبت
5252000-5254000-5253000	0351	بلوار آزادگان چهارراه خضر آباد	شرکت خدماتی جم تندر یزد	یزد	یزد	5314	672
77968401-5	021	خ دماوند - بعداز چهارراه تهرانپارس	تعمیرگاه مرکزی ۱	تهران	تهران	1166	1
66647377 - 9	021	سه راه آذری - به سمت میدان قزوین - جنب ایستگاه اتوبوس	تعمیرگاه مرکزی ۲	تهران	تهران	1090	2
36702200-4-36702511-14	026	ابتدای جاده محمدشهر، بعداز ریل راه آهن - ورودی میدان میوه و تره بار	محمدعلی کاظمی فروز	محمدشهر	البرز	1062	18
7288777-7288840	0241	میدان بسیج - بعد از پمپ گاز - جنب سنگبری	سیدیحیی مجتهدی	زنجان	زنجان	2206	28
2220127 - 2239611	0281	میدان ولیعصر - بلوار آیت اله خامنه ای قابل کارخانه آلومتک	جلال دوست محمدی	قزوین	قزوین	2051	48
36666441-2-36655440	025	ابتدای خیابان امام خمینی - نرسیده به پل شهید دستغیب	شرکت خدماتی نگین خودروی قم	قم	قم	121	58
38868281-3-38868285-6	025	اول کمربندی اراک، روبروی کشتارگاه صنعتی	سیدمحمدسعید عارفی مقدم	قم	قم	3442	61
55303939-55336343-4	021	خ فدائیان اسلام مقابل سازمان موتوری شهرداری پ ۳۰۸ الی ۳۰۸	شرکت نیکوپایام	تهران	تهران	105	99
22763990-6	021	خ پاسداران شهید کلاهدوز جنب مسجد محمدیه پ ۴۲۱-۴۲۲	اکبر محسنیان	تهران	تهران	112	104
66048017-8-64020-66048020	021	خیابان آزادی نبش زنجان جنوبی پلاک ۵۳۴	سازمان کوثر	تهران	تهران	1019	121
66006950-66006990	021	خ آزادی، نرسیده به میدان آزادی، کوچه کوه نور، پلاک ۱۱	خسرو رخشان روح اختر	تهران	تهران	1046	129
56439700-10-20-30-40-50	021	بعد از میدان امام خمینی سمت راست	محسن کلهر منفرد	ریاط کریم	تهران	1134	168
36220020	021	میدان بسیج ابتدای جاده پیشوا مقابل اداره راه و ترابری	هاشم اشجع زاده	ورامین	تهران	1096	183
8327788-8327798	0711	انتهای بلوار امیر کبیر جنب پمپ بنزین سایپا	حسن هاشمی نژاد	شیراز	فارس	222	209
8327290-4	0711	ابتدای بلوار امیرکبیر - جنب بیمه ایران	جعفر دل افکار	شیراز	فارس	5023	216
3333120 -3333765	0761	اول آزادگان	جلیل رحمانیان کوشکی	بندرعباس	هرمزگان	284	276
7528811	0511	بلوار صد متری - حدفاصل پمپ گاز و میدان خیام	علیرضا سیاسی	مشهد	خراسان رضوی	3008	321
3314018-3312253	0547	کیلومتر ۴ جاده بمپور - مقابل بیمارستان ایران	سؤالی دهانی	ایرانشهر	سیستان و بلوچستان	403	344
4517669 - 4502911-12	0541	خ سعدی غربی - ابتدای کمربندی خرمشهر - پشت تعاونی شماره ۲	شرکت خدمات گسترپیشروسیستان	زاهدان	سیستان و بلوچستان	5201	353
2366777-2351031-2364141	0171	خیابان شهید بهشتی - جنب پل - شماره ۳۱۸ الی ۳۲۰	محمدرضا درمانی مطلق	گرگان	گلستان	3082	367
5594501-4	0131	کیلومتر ۳ جاده فومن	شرکت فن آوران صنعت خودرو	رشت	گیلان	2012	386
3249797-9-3244040	0111	کمربندی بابل، جنب پمپ بنزین	شرکت خدمات خودرو بزرگ روشن	امیرکلا	مازندران	3155	398
2249970-6	0121	جاده تهران پلیس راه جنب سردخانه جمشیدی	شرکت گروه فنی آمل یدک جمشیدی	آمل	مازندران	208	399
3281648-9-3283648	0111	جاده بابل به بابلسر کیلومتر ۸	محمدعلی ابوطالبی	بابلسر	مازندران	205	412
3218347-8-3212211-3211700	0151	بزرگراه ولی عصر (عج) - مقابل بانک صادرات شعبه میدان بار	علیرضا بخشی کیادهی	ساری	مازندران	3151	433
3333343	0451	میدان مبارزان - خ کارگر - جنب پمپ بنزین	شرکت سیلان نمین	اردبیل	اردبیل	2103	450
3384009-3384006-7	0871	جنب پمپ بنزین سیلو - روبروی بانک رفاه	شرکت راهنیا کردستان	سنندج	کردستان	2155	522
8239344-5-8245835-8256015-16	0831	بلوار شهید بهشتی جنب اداره ارشاد اسلامی	علی صدیقی صفائی	کرمانشاه	کرمانشاه	271	535
6288010	0311	بلوار بوستان سعدی سه راه نظر خ وحید	رضا سلیمی	اصفهان	اصفهان	161	563
4416420-4441486	0311	اتوبان کاوه سه راه ملک شهر خ بهارستان فلکه ملک شهر	معطفی عصارزادگان	اصفهان	اصفهان	166	565
3869975-3868900-3862571	0311	خ امام خمینی بلوار عطارالملک شهرک صنعتی امیرکبیر	شرکت حافظ قطعات اصفهان	اصفهان	اصفهان	174	568
6286000-6244364-5	0311	خیابان حکیم نظامی بین پل فلزی و چهارراه حکیم نظامی پلاک ۱۶۰	شرکت کیان کار صفاهان	اصفهان	اصفهان	3318	573
3369148-3777794-95	0611	فلکه بزرگ ۳ راه خرمشهر اتوبان حمیدیه روبروی مسجدالرحمن	محسن محمدی	اهواز	خوزستان	4102	627
7215552-3-7218005	0351	بلوار جانباز جاده قدیم تفت	سیدعلی حسینی پورهدش	یزد	یزد	5301	669
7225657-7211703-7224942-4	0351	بلوار آزادگان (فرودگاه) - جنب هتل کاروان	علی بمان غنیان	یزد	یزد	5311	670

جهت اطلاع از آخرین لیست نمایندگی های مجاز شبکه خدمات پس از فروش شرکت سایپا یدک شامل لیست نمایندگان دارای مجوز ارائه خدمات به خودروی شما، لطفاً به بخش خدمات مشتری - فهرست نمایندگان شرکت در سایت شرکت سایپا یدک به آدرس ذیل مراجعه فرمایید:



سازمان خدمات پس از فروش سایپا

توجه

مشتری گرامی لطفا جهت اطلاع از آخرین تغییرات و مشاهده نسخه معتبر این دفترچه به سایت شرکت سایپا یدک بخش خدمات مشتری قسمت راهنمای مشتری و ضوابط گارانتی مراجعه فرمایید. بدیهی است در صورت وجود اختلاف، نسخه موجود بر روی سایت قابل استناد می باشد.

تهران - کیلومتر ۱۷ جاده مخصوص کرج - نیش خیابان دارو پخش - صندوق پستی: ۸۲۶-۳۷۵۱۵ تلفن: ۶۱۶۱۰ دورنگار: ۶۱۶۱۱۹۰۱ امور مشتریان سراسر کشور: ۰۹۶۷۷۰

امدادخودرو: ۰۹۶۵۵۰ پیامک: ۵۰۰۱۹۶۷۷۰ صندوق پستی امور مشتریان: ۱۴۱۴-۳۷۵۱۵ سایت امور مشتریان: www.moshtarimadari.com

پست الکترونیک: customer@saipa-crm.ir وب سایت شرکت: www.saipayadak.org