

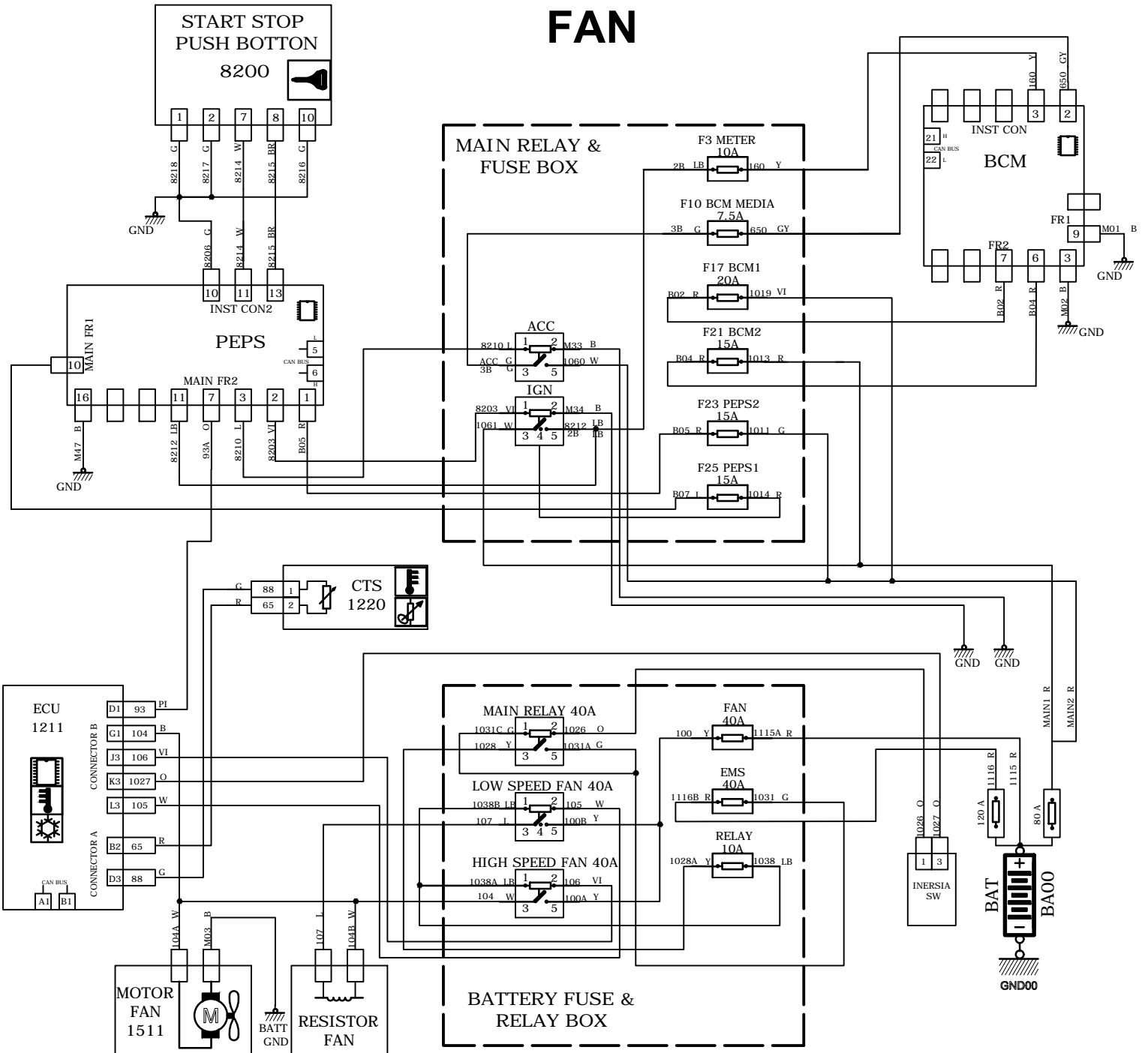

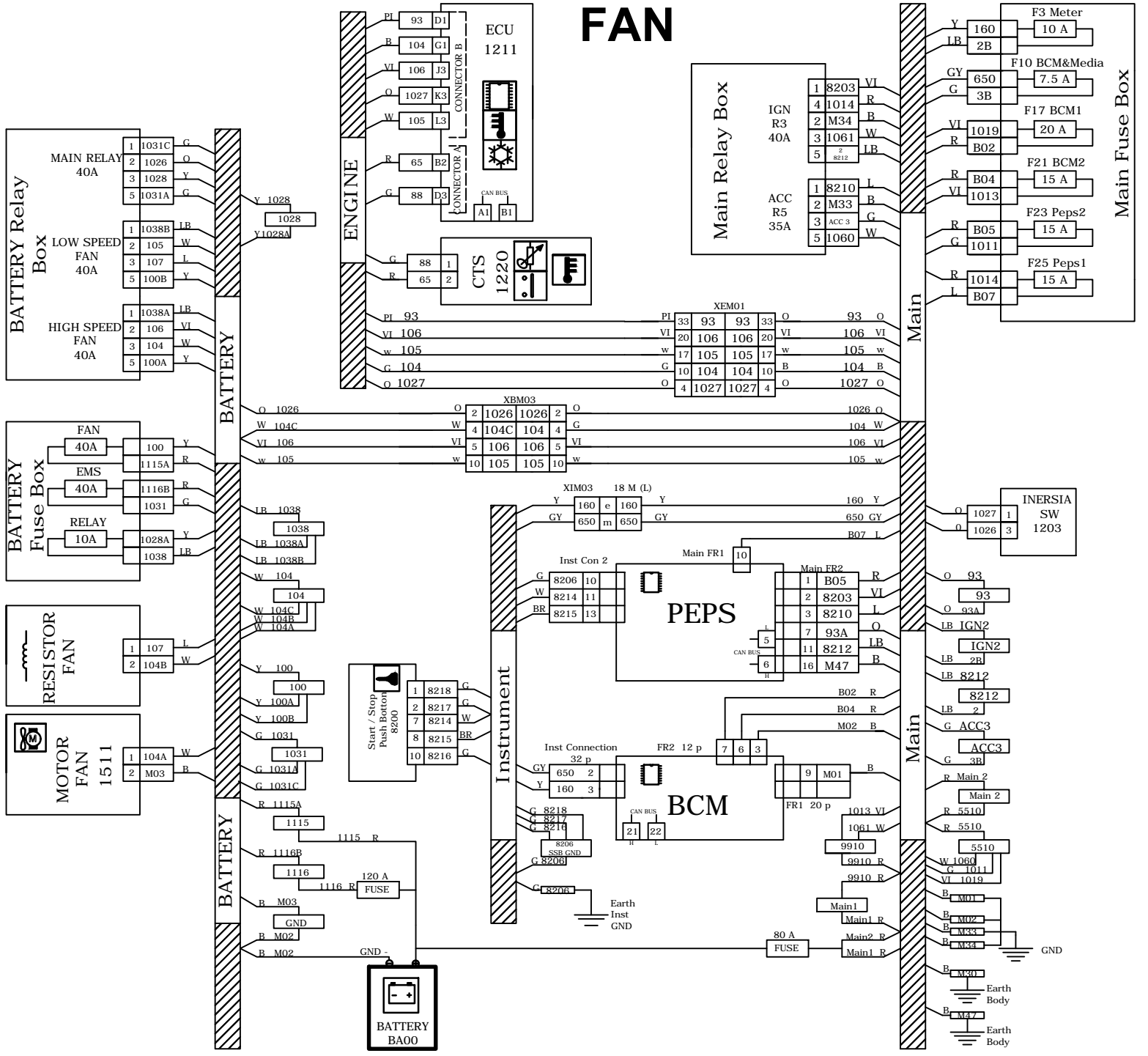

# FAN

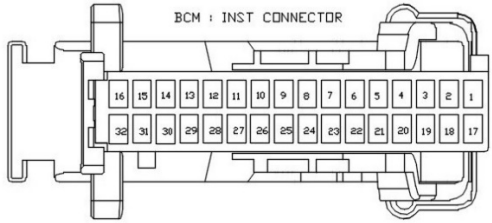

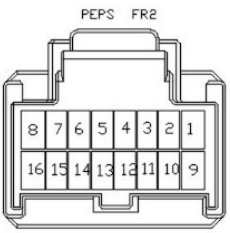
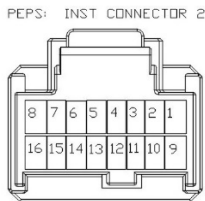

<p>کانکتور دسته سیم داشبورد به بی سی ام BCM (INST CON)</p> 	<p>کانکتور دسته سیم داشبورد به استارت / استپ SW</p> 
<p>کانکتور دسته سیم اصلی به PEPS(FR2)</p> 	<p>کانکتور دسته سیم داشبورد به PEPS (INST CON2)</p> 
<p>کانکتور دسته سیم اصلی به باطری MAIN</p> 	<p>کانکتور دسته سیم اصلی به BCM (FR1)</p> 
<p>کانکتور ارتباط دسته سیم باطری به دسته سیم اصلی XBM01</p> <p>TO FRONT W/H</p> 	<p>کانکتور رابط دسته سیم اصلی به داشبورد XIM03</p> 
<p>کانکتور ارتباط دسته سیم باطری به دسته سیم اصلی XBM03</p> <p>TO FRONT W/H</p> 	<p>کانکتور دسته سیم اصلی به PEPS (FR1)</p> 
<p>کانکتور کامپیوتر موتور B ECU B 1211</p>	<p>کانکتور سنسور دمای آب موتور CTS 1220</p>

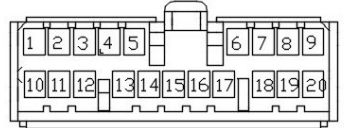
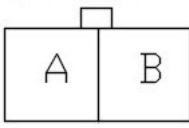
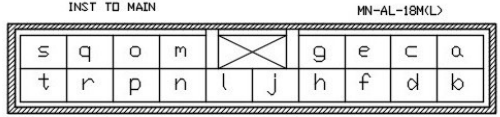
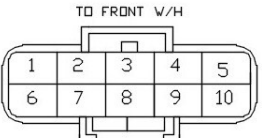
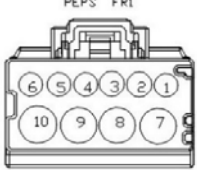
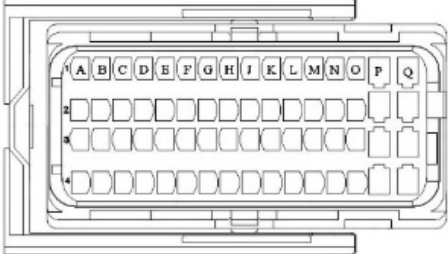
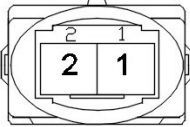
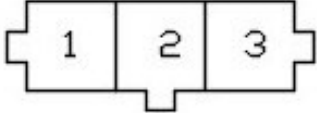
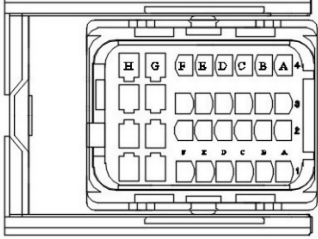
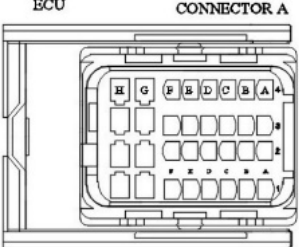
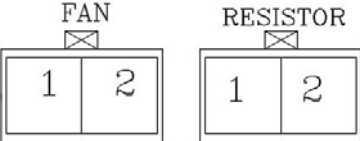
<p>ECU CONNECTOR B</p> 	<p>CTS</p> 
<p>کانکتور دسته سیم اصلی به سویچ اینرسی 1203</p> <p>INERTIA SWITCH</p> 	<p>کانکتور کامپیوتر موتور A</p> <p>ECU CONNECTOR A</p> 
<p>کانکتور کامپیوتر موتور A ECU A 1211</p> <p>ECU CONNECTOR A</p> 	<p>کانکتور فن خنک کننده موتور و مقاومت فن 1511</p> <p>FAN RESISTOR</p> 
	<p>کانکتور ارتباط دسته سیم اصلی به دسته سیم موتور XEM01</p> <p>TO MAIN HARNESS</p> 