



RENAULT KOLEOS

رنو کولیوس

دفترچه راهنمای مشتری



DRIVE THE CHANGE
KLSOM1/1/4



به گروه دارندگان محصولات شرکت پارس خودرو خوش آمدید

در این دفترچه راهنما اطلاعاتی گردآوری شده است که به شما امکان می دهد:

- خودروی خود را به خوبی بشناسید و بدینوسیله به طور کامل و در بهترین شرایط استفاده، از تمام امکانات فنی آن بهره مند شوید.
 - با رعایت توصیه هایی ساده ولی دقیق در خصوص نگهداری خودرو از بهترین عملکرد آن به صورت دائمی بهره مند گردید.
 - بدون اتلاف وقت زیاد، توان رویارویی با مشکلات ساده ای را کسب نمایید که نیاز به مراجعه به متخصص ندارد.
- زمانی را که صرف مطالعه این دفترچه راهنما می کنید، با توجه به دانش فنی و اطلاعاتی که از آن کسب می کنید، به خوبی جبران خواهد شد و اگر نکاتی همچنان مبهم باقی بماند، نمایندگی های مجاز سایپا یدک با کمال میل آماده اند تا اطلاعات تکمیلی مورد نیاز شما را در اختیارتان قرار دهند.
- برای کمک به شما در مطالعه این دفترچه راهنما، از علامت زیر استفاده شده است:

به منظور نشان دادن هشدار، خطر یا دستورات ایمنی.



اطلاعات فنی مدل هایی که در این دفترچه راهنما آمده است، براساس مشخصات فنی شناخته شده در زمان تهیه این مدرک جمع آوری شده است. این دفترچه راهنما، اطلاعات مربوط به مجموعه تجهیزات موجود (در کلیه تولیدات یا تجهیزات جانبی) را در بر می گیرد، وجود این تجهیزات و امکانات به نوع خودرو، نوع محصول انتخاب شده و بازار کشوری که محصول در آن به فروش می رسد، بستگی دارد.

علاوه بر این، بعضی تجهیزات و امکاناتی هم که باید در طول سال به بازار عرضه شوند، در این دفترچه معرفی شده اند.

با آرزوی یک رانندگی لذت بخش برای شما.
هرگونه نسخه برداری یا ترجمه، حتی جزئی، بدون مجوز کتبی صاحب اثر ممنوع است.

به منظور استفاده مطلوب از خدمات گارانتی، مطالعه دقیق مطالب این دفترچه به مالکین خودرو خانواده سایپا توصیه می‌گردد.

توجه 

از آنجایی که انجام سرویس های ادواری مطابق با توصیه شرکت سازنده خودرو، تاثیر بسزایی در بهبود عملکرد خودرو و افزایش عمر مفید آن دارد، لذا انجام این سرویس ها (از جمله تعویض روغن و فیلتر روغن موتور) مطابق با جدول سرویس های ادواری خودرو (فصل گارانتی همین دفترچه) در شبکه نمایندگی های مجاز سایپا الزامی بوده و عدم انجام آن در موعد مقرر منجر به خروج خودرو از شرایط گارانتی خواهد شد. لذا ضروری است جهت استفاده از گارانتی خودرو، با مراجعه به نمایندگی های مجاز سایپا، نسبت به انجام سرویس های مربوطه (با حداکثر اختلاف ۱۰۰۰ کیلومتر از سررسیدپیمایش و یا یک ماه از سررسید زمانی مشخص شده در جدول سرویس های ادواری) اقدام نمایید.



سایپا کارت طلایی

مشتری گرامی،

با توجه به اینکه ارائه خدمات پس از فروش مناسب و مطابق نیازهای مشتریان از اولویت های اصلی گروه خودرو سازی سایپا می باشد در صورت تمایل شما می توانید در هنگام خرید خودرو و یا پس از فرآیند خرید در نمایندگی های مجاز سراسر کشور از خدمات ویژه ای همچون امداد تکمیلی، گارانتی بدنه خودرو در برابر تصادفات و سرقت ها، خدمات در محل مشتری، افزایش مدت گارانتی خودرو و خدمات جذاب دیگر در قالب سایپا کارت طلایی بهره مند گردید. جهت اطلاع بیشتر از سایت www.saipayadak.org بازدید نمایید و یا به نمایندگی های مجاز سراسر کشور مراجعه فرمایید.

فهرست

۱ آشنایی با خودرو

۲ رانندگی

۳ راحتی و آرامش شما

۴ سرویس و نگهداری

۵ دستورالعمل های کاربردی

۶ خصوصیات فنی

بخش ۱: مقدمه ای بر شناخت خودرو

۲-۱	کارت رنو: اطلاعات کلی و طرز استفاده، قفل ایمنی ثانویه
۹-۱	در ها
۱۳-۱	قفل شدن خودکار در ها در حین رانندگی
۱۴-۱	پشت سری های جلو/صندلی ها
۱۷-۱	کمربند های ایمنی
۱۹-۱	کمربند های ایمنی عقب
۲۱-۱	تجهیزات مکمل ایمنی
۲۲-۱	کمربند های جلو
۲۵-۱	کمربند های عقب
۲۶-۱	تجهیزات ایمنی جانبی
۲۸-۱	ایمنی کودکان: اطلاعات کلی
۲۹-۱	انتخاب محل نصب صندلی کودک
۳۱-۱	نصب صندلی کودک
۳۶-۱	فعال کردن / غیر فعال کردن کیسه هوای سرنشینان جلو
۳۹-۱	ساعت و دمای محیط بیرون
۴۰-۱	موقعیت راننده در کابین
۴۴-۱	چراغ های هشدار
۴۸-۱	صفحه نشانگرها
۵۰-۱	کامپیوتر سفری و سیستم هشدار دهنده
۶۰-۱	غربلک فرمان
۶۰-۱	سیستم فرمان هیدرولیک
۶۱-۱	آینه های دید عقب
۶۲-۱	هشدارهای صوتی (بوق) و نوری (چراغ ها)
۶۳-۱	روشنایی و چراغ های بیرونی
۶۶-۱	تنظیم الکتریکی ارتفاع نور چراغ جلو
۶۷-۱	شیشه شوی / برف پاک کن شیشه جلو
۶۹-۱	شیشه شوی / برف پاک کن شیشه عقب
۷۰-۱	باک سوخت

کارت رنو: اطلاعات کلی (۱/۲)

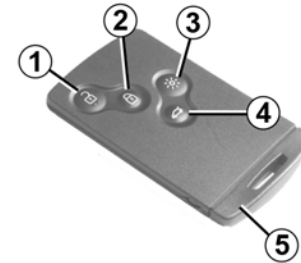

کارت رنو برای موارد زیر استفاده می شود:

- قفل کردن / باز کردن در ها و صندوق عقب و (به صفحات بعد مراجعه کنید.)
- بر حسب سطح خودرو برای بستن از راه دور پنجره ها و سانروف (به قسمت "شیشه های برقی" و "سانروف برقی" در بخش ۳ مراجعه کنید.)
- روشن کردن چراغ ها از راه دور (به صفحات بعد مراجعه کنید.)
- روشن کردن موتور، به اطلاعات در خصوص " روشن کردن موتور" در بخش ۲ مراجعه کنید.

محدودیت کارت رنو

این محدوده بسته به محیط متفاوت است. به هنگام کار کردن با کارت دقت کنید که درها را با فشار دادن تصادفی دکمه ها قفل یا باز نکنید.

شما می توانید خودرو خود را حتی با باتری از بین رفته باز و بسته و روشن کنید. به اطلاعات در خصوص "باز کردن / قفل کردن در خودرو" در بخش ۱ و "روشن کردن موتور" در بخش ۲ مراجعه کنید.

مسئولیت راننده

هرگز خودرو را هنگامی که کارت درون آن است، رها نکنید و کودکان را بدون نظارت حتی برای یک مدت کوتاه داخل خودرو نگذارید. ممکن است خطری برای آن ها بوجود بیاید. در این حالت ممکن است کودکان موتور را روشن کرده، پنجره ها را باز کنند یا قفل را فعال کنند. خطر زخم و جراحت جدی.



عمر باتری کارت

دقت داشته باشید که از نوع صحیح باتری استفاده کرده و باتری در شرایط خوب بوده و درست قرار داده شده باشد. عمر آن تقریباً دو سال است و هنگامی که پیغام "Replace card battery" بر روی صفحه نشانگر ظاهر شد، آن را تعویض کنید. (به اطلاعات در خصوص "کارت رنو: باتری" در بخش ۵ مراجعه نمایید.)

- ۱- باز کردن تمام درها و صندوق عقب
- ۲- قفل کردن تمام درها و صندوق عقب
- ۳- روشن کردن چراغ ها از راه دور
- ۴- قفل کردن / باز کردن صندوق عقب
- ۵- کلید تعبیه شده در کارت رنو

کارت رنو: اطلاعات کلی (۲/۲)

تعویض به هنگام نیاز به یک کارت اضافی:
در صورتیکه کارت خود را گم کرده اید، یا به یک کارت دیگر نیاز دارید، می توانید آن را از نمایندگی های مجاز سایپایدک خریداری کنید. در صورتیکه کارت رنو را تعویض کردید، باید آن را نزد نمایندگی های مجاز سایپایدک برده تا سیستم را راه اندازی کند. شما می توانید از ۴ کارت رنو برای هر خودرو استفاده کنید.

دستیابی به کلید ۵

دکمه ۶ را فشار داده و کلید ۵ را بیرون کشیده و دکمه را آزاد نمایید.

استفاده از کلید

به اطلاعات در خصوص "قفل کردن / باز کردن درها" مراجعه کنید.

هنگامیکه با استفاده از کلید تعبیه شده در کارت به خودرو دسترسی پیدا می کنید، کلید را سر جای خود قرار داده و کارت رنو را داخل کارت خوان خودرو قرار دهید تا خودرو روشن شود.

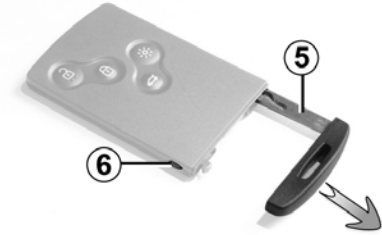

کلید تعبیه شده در کارت ۵:

این کلید برای قفل کردن یا باز کردن در جلو سمت چپ به هنگام کار نکردن کارت رنو استفاده می شود.

- هنگامیکه باتری کارت رنو خشک شده، تخلیه شده است و . . .
- استفاده از تجهیزات دارای فرکانس مشابه با کارت خودرو
- در صورتیکه خودرو در منطقه دارای تشعشعات مغناطیسی قوی قرار داشته باشد.

توصیه

از قرار دادن کارت در محل های داغ، سرد و مرطوب خودداری نمایید.
کارت را در محلی که ممکن است خم شود یا به طور تصادفی آسیب ببیند. مثلا در جیب پشتی شلوارتان قرار ندهید

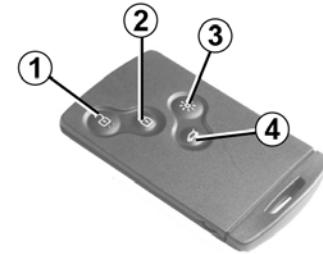

قفل کردن درها

دکمه ۲ را فشار دهید.
لامپ های هشدار خطر دوبار فلش زده تا نشان دهد که درها قفل شده اند.
در صورتیکه در یا صندوق عقب باز بوده با به درستی بسته نشده باشد و یا کارت هنوز داخل کارت خوان قرار داشته باشد، درها و صندوق عقب قفل شده و دوباره سریعاً باز می شود و لامپ هشدار خطر فلاش نمی زند.

قفل کردن / باز کردن صندوق عقب به

تنهایی

دکمه ۴ را فشار دهید تا صندوق عقب قفل یا باز شود.

وضعیت فلاش زدن لامپ های هشدار به شما درباره وضعیت خودرو هشدار می دهد:

- یکبار فلاش زدن نشان می دهد که درهای خودرو باز است.
- دوبار فلاش زدن نشان می دهد که خودرو قفل است.

روشن کردن چراغ ها از راه دور

این عملکرد می تواند خودرو را از یک فاصله دور به هنگام پارک بودن در یک محل مشخص کند. چراغ های نور پایین، چراغ های راهنما و سیستم روشنایی داخلی به مدت ۳۰ ثانیه به هنگام فشار دادن دکمه ۳ روشن می شوند.

نکته: فشار دادن مجدد دکمه ۳ لامپ ها را خاموش می کند.

کارت رنو و هشدار عدم شناخت

پیغام عدم شناسایی

"Key card not detected"

و یک بوق به شما هشدار می دهد که در را به هنگام روشن بودن موتور باز کرده اید و کارت در کارت خوان نیست.
هشدار به هنگام قرار دادن مجدد کارت در کارت خوان محو می شود.

دکمه های کارت به هنگام کار کردن موتور غیر فعال می شوند.

باز کردن درها

دکمه باز کردن ۱ را فشار دهید.
لامپ های هشدار خطر یکبار چشمک می زند، تا نشان دهد که درها باز شده اند.

کارت رنو در حالت هندزفری (بدون نیاز به دست) طرز استفاده (۳/۱)



باز کردن خودرو

به هنگام قرار داشتن کارت رنو در محدوده دستیابی ۱، دسته ۲ را بکشید. در خودرو باز می شود.
(در برخی حالت ها، دسته ۲ باید دوبار کشیده شود تا درها باز شوند)

فشار دکمه ۳ تمام درها و صندوق عقب را باز می کند.
لامپ های راهنما یکبار فلاش می زند تا نشان دهد که درها باز شده اند.

استفاده:

در وسیله های مجهز به این ویژگی علاوه بر عملکردهای کنترل از راه دور کارت رنو، در صورتیکه کارت در محدوده دستیابی ۱ قرار داشته باشد، خودرو می تواند به طور اتوماتیک بدون استفاده از کارت باز و بسته شود.

نکته: مراقب باشید که کارت رنو در نزدیکی یا تماس با سایر تجهیزات الکتریکی نظیر: کامپیوتر، موبایل، تبلت و غیره نباشد زیرا ممکن است موجب عدم عملکرد صحیح کارت گردد.

وضعیت فلاش زدن لامپ های هشدار به شما درباره وضعیت خودرو هشدار می دهد:
- یکبار فلاش زدن نشان می دهد که درهای خودرو کاملا باز است.
- دوبار فلاش زدن نشان می دهد که درهای خودرو کاملا قفل است.

هرگز خودرو را هنگامی که کارت درون آن است، ترک نکنید.



کارت رنو در حالت هندزفری (بدون نیاز به دست) طرز استفاده (۳/۲)



نکته خاص:

در صورتیکه می خواهید بعد از قفل کردن درها با استفاده از کلید ۴، از قفل آن ها مطمئن شوید. سه ثانیه وقت دارید تا دسته های در را بدون باز کردن آن ها امتحان کنید. بعد از این زمان، حالت "hands-free" دوباره فعال شده و هر حرکت دسته در خودرو را باز خواهد کرد.

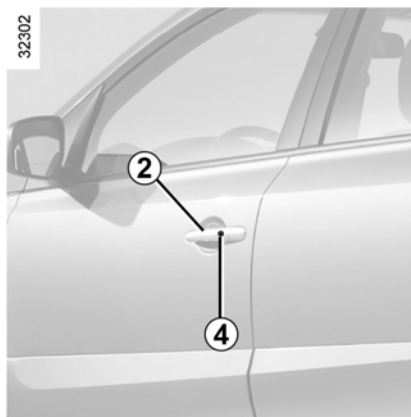

قفل کردن با استفاده از کلید ۴ یا ۵

به هنگام بسته بودن درها و صندوق عقب، کلید ۴ را بر روی دسته ۲ یا ۵ بر روی صندوق عقب را فشار دهید. خودرو قفل خواهد شد. در صورتیکه در صندوق عقب باز بوده و یا بدرستی بسته نشده باشد، خودرو قفل شده و سریع باز می شود.

نکته: کارت رنو باید در محدوده دستیابی ۱ قرار داشته باشد تا استفاده از این کلید برای قفل کردن خودرو ممکن شود.



قفل کردن خودرو

دو راه برای در خودرو وجود دارد: استفاده از دکمه های ۴ یا ۵ یا استفاده از کارت رنو

کارت رنو در حالت هندزفری (بدون نیاز به دست) طرز استفاده (۳/۳)

به هنگام کار کردن موتور، در صورتیکه بعد از باز و بسته شدن در، کارت دیگر در قسمت راننده نباشد، پیغام "Key card not detected" هشدار می دهد که کارت دیگر در خودرو نیست. این کار به طور مثال از پیاده شدن سرنشینی که کارت رنو همراه اوست جلوگیری می کند. این هشدار بعد از شناخت مجدد کارت محو می شود.

بعد از قفل کردن و باز کردن در خودرو یا صندوق عقب، فقط با استفاده از دکمه های کارت رنو، باز کردن در حالت hands-free غیرفعال می شود.
برای فعال سازی مجدد حالت هندزفری موتور خودرو را روشن و خاموش نمایید.



32303

نکته خاص

- در موارد زیر خودرو قفل نمی شود:
 - هنگامیکه در یا صندوق عقب باز بوده و یا به درستی قفل نشده باشد.
 - کارت در ناحیه ۷ قرار داشته باشد (یا در کارت خوان) و کارت دیگری در موقعیت شناسایی خارجی قرار نداشته باشد.

26787



قفل کردن با استفاده از کارت رنو

- به هنگام بسته بودن درها و صندوق عقب کلید ۶ را فشار دهید: خودرو قفل می شود.
- لامپ های هشدار خطر دوبار فلاش می زنند تا نشان دهد که درها قفل شده اند.
- نکته: حداکثر فاصله ای که خودرو در طی آن قفل می شود به محیط بستگی دارد.

کارت رنو: قفل ایمنی ثانویه

26787

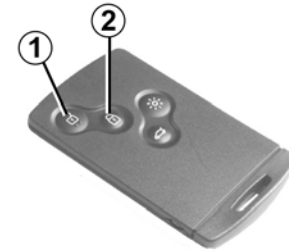

در صورتیکه خودرو مجهز به عملکرد قفل ایمنی ثانویه باشد، به شما امکان قفل کردن کلیدها را داده و از باز کردن درها با استفاده از دسته های داخلی جلوگیری می کند (برای مثال با شکستن پنجره ها و سپس تلاش برای باز کردن در خودرو از داخل)

هشدار: قفل ایمنی ثانویه اولین باری که دکمه ۱ را فشار داده شود، غیرفعال می شود. هنگامیکه هنوز شخصی داخل خودرو می باشد، از قفل ایمنی ثانویه استفاده نکنید.



برای فعال کردن قفل ایمنی ثانویه

دکمه ۲ یا ۳ را یکبار فشار دهید.
نکته: برای بالا بردن پنجره ها به طور همزمان، دکمه باید به مدت بیش از یک ثانیه پایین نگهداشته شود.
لامپ های راهنما ۳ بار فلاش زده تا قفل شدن در خودرو را نشان دهد.

برای قفل کردن در خودرو بدون استفاده از قفل ایمنی ثانویه
دکمه ۲ یا ۳ را دوبار فشار دهید.

نکته: برای بالا بردن پنجره ها به طور همزمان، زمان بعدی که دکمه فشار داده می شود، به مدت بیش از یک ثانیه باید آن را به سمت پایین نگه دارید.
لامپ های راهنما ۲ بار فلاش می زند تا قفل شدن در خودرو را نشان دهد.

برای باز کردن در خودرو

دکمه ۱ را فشار دهید.
لامپ های راهنما یکبار چشمک می زند تا نشان دهد که درها باز شده اند.

بعد از فعال کردن قفل ایمنی ثانویه با استفاده از دکمه ۲، باز کردن در خودرو در حالت Hands-Free غیر ممکن می شود برای فعال کردن مجدد حالت هندزفری موتور خودرو را روشن و خاموش نمایید.

قفل کردن / باز کردن در ها (۲/۱)

هشدار صوتی جاماندن کارت

صدایی که به هنگام باز بودن در یک هشدار صوتی به شما یادآوری می کند که کارت در کارت خوان جا مانده است و پیغام "Remove card" بر روی صفحه نشانگرها نمایان می شود.

نکته خاص:

بعد از خاموش کردن موتور چراغ ها و دیگر ابزار که در حال کار کردن هستند (رادیو و . . .) به عملکرد خود ادامه خواهند داد. بعد از باز شدن در راننده عملکرد آن ها متوقف خواهد شد.

هشدار باز ماندن درها / صندوق عقب

در صورتیکه در (با صندوق عقب) باز مانده باشد و یا به درستی بسته نشده باشد، به محض رسیدن سرعت خودرو به حدود 15 km/h پیغام "door open" یا "tailgate open" بر روی صفحه نمایشگر ظاهر شده و لامپ هشدار روشن می شود.



باز کردن از داخل

دسته ۲ را بکشید.

هشدار صوتی روشن ماندن چراغ ها

در صورتیکه سوئیچ را بسته و چراغ ها را روشن گذاشته باشید، یک هشدار روشن ماندن چراغ ها بعد از باز شدن در به صدا در خواهد آمد.



باز کردن درها از بیرون

به هنگام باز بودن درها یا حالت هندزفری کارت، دسته ۱ را به سمت خودتان بکشید. در برخی حالت ها، ممکن است لازم شود که دوباره دسته را بکشید تا در باز شود.

قفل کردن / باز کردن درها (۲/۲)



ایمینی کودک

قفل کردن در های عقب به شیوه دستی: اهرم ۳ را حرکت داده و بررسی کنید که درها از داخل کاملا قفل شده باشد تا از باز شدن درها به هنگام رانندگی جلوگیری شود.

مسئولیت راننده به هنگام پارک کردن یا توقف خودرو هرگز خودرو را هنگامیکه کارت درون آن است و یا کودکان بدون نظارت داخل آن است، حتی برای یک مدت کوتاه ترک نکنید. چون ممکن است کودکان با روشن کردن خودرو یا فعال کردن یکی از تجهیزات مثل شیشه برقی یا با قفل کردن در به خودرو و دیگران آسیب بزنند. همچنین به خلط داشته باشید که در هوای گرم یا آفتابی دمای و حفظه سرنشین به سرعت افزایش می یابد. خطر زخم و جراحت جدی.



قفل کردن / باز کردن درها (۲/۱)



قفل کردن درها به طور دستی

پیچ ۳ را به هنگام باز بودن درها بچرخانید. (با استفاده از انتهای کلید) و در را ببندید. این به این معنی است که درها از بیرون قفل شده اند. درها ممکن است بعد از آن فقط از داخل و با استفاده از کلید در سمت چپ جلو باز شوند.

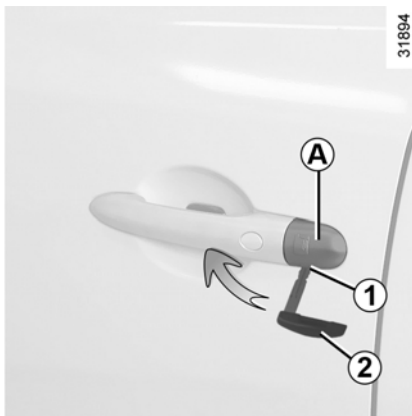

استفاده از کلید تعبیه شده درون کارت

- در کارت رنو کلید تعبیه شده درون کارت را بیرون بکشید (به بخش "کارت رنو: اطلاعات عمومی" مراجعه کنید.)
- درپوش A را از سمت چپ جلو بردارید.
- آن را به سمت بالا بکشید تا درپوش برداشته شود.
- کلید ۲ را داخل قفل در سمت چپ وارد کرده و در را باز یا قفل نمایید.

قفل کردن و باز کردن درها از بیرون

این کار با استفاده از کارت رنو انجام می شود. به بخش "اطلاعات مربوط به کارت رنو" در بخش ۱ مراجعه کنید.

در موارد خاص زیر، کارت رنو کار نمی کند:

- در صورتیکه باتری کارت تخلیه شده یا متورم شده باشد.
 - در صورتیکه وسیله ای با فرکانس مشابه کارت (مثلا موبایل، تلفن و...) در کنار خودرو استفاده شد.
 - خودرو در محل دارای تشعشعات الکترو مغناطیسی قرار داشته باشد.
- در این موارد می توانید اقدامات زیر را انجام دهید:
- از کلید تعبیه شده داخل کارت برای باز کردن در جلو سمت چپ استفاده کنید.
 - هر یک از درها به طور دستی قفل کنید. (به صفحات زیر مراجعه کنید.)
 - از کنترل داخلی قفل و باز کردن درها استفاده کنید. (به صفحات زیر مراجعه کنید.)

قفل کردن / باز کردن درها (۲/۲)



قفل کردن و باز کردن درها از داخل خودرو

کلید شماره ۴ به طور همزمان درها و صندوق عقب را کنترل می کند.

در صورتیکه درها یا صندوق عقب باز باشد یا به درستی بسته نشده باشند، درها و صندوق عقب قفل شده و سریعاً باز می شود.

هنگامی که جسمی را درون محفظه عقب می گذارید به طوریکه اندازه آن اجازه نمی دهد تا در صندوق عقب بسته شود می توانید زمانیکه موتور خاموش است، دکمه ۴ را بیش از ۵ ثانیه نگه دارید تا درها قفل شوند.

قفل کردن بدون کارت رنو

(برای مثال، به هنگام عدم کارکردن کارت)
به هنگام خاموش بودن موتور و باز بودن در جلو کلید شماره ۴ را به مدت بیش از ۵ ثانیه فشار دهید.

هنگامیکه در بسته شود، تمام درها و صندوق عقب قفل خواهد شد.

باز کردن در خودرو از بیرون فقط با استفاده از کارت رنو امکان پذیر خواهد بود.

لامپ نشانگر وضعیت درها و صندوق عقب

به هنگام باز بودن سوئیچ، لامپ نشانگر کلید ۴ شما را در خصوص وضعیت درها و صندوق عقب آگاه می کند.

- لامپ نشانگر روشن: درها و صندوق عقب قفل هستند.

- لامپ خاموش: درها و صندوق عقب باز هستند.

به هنگام قفل کردن در خودرو از بیرون، لامپ نشانگر به مدت تقریباً یک دقیقه روشن مانده و سپس خاموش می شود.

مسئولیت راننده



در صورتیکه می خواهید به هنگام رانندگی درها را قفل نگه دارید، به یاد داشته باشید که در موقع ضروری مانند تصادف رانندگی، خارج کردن سرنشینان توسط پرسنل امدادگر مشکل می باشد.

مسئولیت راننده



هرگز خودرو را با کارت رنو داخل آن، رها نکنید.

قفل شدن خودکار درها در حین رانندگی

خطاهای عملکرد

در صورتیکه با مشکلی در خصوص عملکرد خودرو مواجه شدید، (قفل خودرو، عدم روشن شدن لامپ نشانگر به هنگام فشار دادن دکمه ۱ برای قفل کردن درها و صندوق عقب و...) ابتدا بررسی کنید که درها و صندوق عقب به درستی بسته شده باشد. بعد از اینکه آن‌ها را درست بستید، اگر هنوز مشکل ادامه دارد، به نمایندگی‌های مجاز سایپا یدک مراجعه کنید.

برای فعال کردن این عملکرد:

بعد از روشن کردن سوئیچ و به هنگام ثابت بودن خودرو شما تقریباً ۲۰ ثانیه وقت دارید که کلید ۱ را فشار داده و نگهدارید (به مدت حداقل ۵ ثانیه) پیغام
"automatic door locking eactivated"
بر روی صفحه نمایشگر ظاهر شده و یک وق به صدا در می آید.

برای غیر فعال کردن این عملکرد:

بعد از باز کردن سوئیچ، کلید قفل در ۱ فشار داده و به مدت ۵ ثانیه نگه دارید. پیغام
"automatic door locking eactivated"
بر روی صفحه نمایشگر ظاهر شده و یک بوق به صدا در خواهد آمد.

مسئولیت راننده

در صورتیکه می خواهید به هنگام رانندگی درها قفل باشند، به خاطر داشته باشید که دستیابی به محفظه سر نشین در مواقع ضروری برای پرسنل امداد گر دشوار خواهد شد.



اصول عملکرد:

بعد از روشن کردن خودرو، سیستم به طور اتوماتیک و بعد از رسیدن خودرو به سرعت 10 km/h درها را قفل می کند.

در با یکی از روش های زیر باز می شود:

- با فشار دادن کلید ۱
- باز کردن یکی از درهای جلو (ثابت بودن خودرو)

نکته: در صورتیکه در باز یا بسته شود، به طور اتوماتیک به هنگام رسیدن خودرو به سرعت 10 km/h مجدداً به طور اتوماتیک قفل می گردد.

پشت سری های جلو

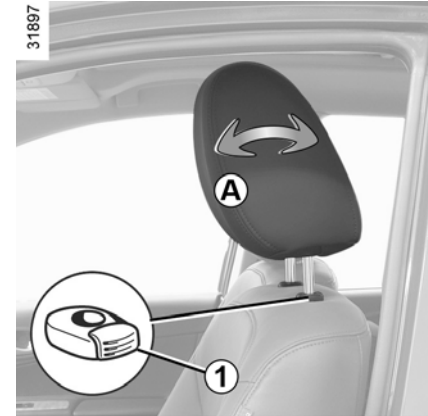

برای بالا بردن پشت سری
آن را به سمت بالا بکشید تا ارتفاع مورد نظر حاصل شود.

برای پایین آوردن پشت سری
دکمه ۱ را فشار داده و پشت سری را به میزان دلخواه به سمت پائین فشار دهید.

برای تنظیم زاویه پشت سری
(بر حسب سطح خودرو) آن را به سمت جلو یا پشت کج کرده تا به موقعیت مورد نظر برسید.

26342

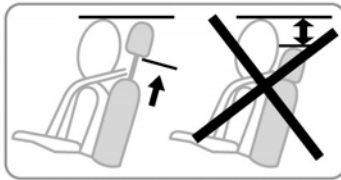

پشت سری یک جزء ایمنی مهم است. دقت کنید که در جای خود قرار گرفته و در موقعیت صحیح باشد
قسمت بالای پشت سری و قسمت بالای سر شما باید تا حد ممکن در یک راستا بوده و فاصله سر و قسمت A باید در صورت امکان در کمترین حد باشد.



برای نصب مجدد آن:

به هنگام قراردادن میله ها به سمت بالا، میله های پشت سری را داخل حفره ها قرار دهید، دکمه ۱ را فشار داده و آن را حرکت دهید تا به ارتفاع مورد نظر برسید.

صندلی های جلویی (۲/۱)

تنظیم ارتفاع نشیمنگاه (بر حسب سطح خودرو)

- اهرم ۴ را به میزانی که نیاز است.
- به سمت بالا حرکت دهید تا صندلی بالا رود.
 - به سمت پایین حرکت دهید تا صندلی پایین رود.

تنظیم زاویه پشتی صندلی

اهرم ۵ را حرکت دهید تا زاویه پشت صندلی قابل کنترل شود.



صندلی های جلو با کنترل دستی

برای جلو و عقب بردن صندلی ها دسته ۳ را بالا ببرید. تا آزاد شود. هنگامیکه به موقعیت مورد نظر رسید، دسته را آزاد کرده مطمئن شوید که در محل خود قفل شده است.

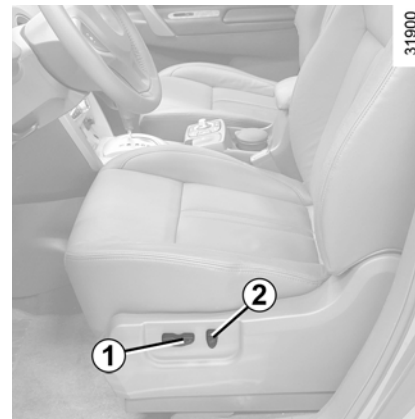

صندلی های جلو یا کنترل برقی

برای حرکت دادن صندلی به سمت جلو یا عقب، کلید ۱ را به سمت جلو یا عقب ببرید.

برای تنظیم ارتفاع نشیمنگاه صندلی

پشت کلید ۱ را به سمت بالا یا پایین ببرید.

برای تنظیم زاویه پشتی صندلی: پشت کلید

۲ را به سمت جلو یا عقب ببرید.

بنابر دلایل ایمنی، هرگونه تنظیمات را به هنگام توقف خودرو انجام دهید. به شما توصیه می کنیم که تکیه گاه صندلی ها را خیلی نخواستار تا اثر کمربند ایمنی کاهش نیابد. هیچ شی نباید بر روی کف خودرو (جلو راننده) قرار داشته باشد چون ممکن است در حین ترمز بر روی پدال افتاده و استفاده از آن را مختل کند.



صندلی های جلویی (۲/۲)



سیستم گرمایش صندلی

(بر حسب سطح خودرو)
به هنگام کار کردن موتور، قسمت بالای کلید ۸ (برای انتخاب گرمترین درجه) و قسمت پایین کلید ۸ (برای انتخاب تنظیمات میانگین) می باشد.

لامپ نشانگر بر روی دکمه روشن می شود. سیستم دارای ترموستات، نیاز به گرمایش یا عدم گرمایش را بر اساس موقعیت انتخاب شده تشخیص می دهد.

هنگامیکه عملکرد گرم شدن صندلی سرنشین جلو را فعال میکنید، لامپ نشانگر  بر روی صفحه نشانگر روشن می شود.



برای تنظیم موقعیت صندلی راننده در قسمت مهره های کمر اهرم ۷ را حرکت دهید.



خواباندن پشتی صندلی سرنشین جلو

بر حسب سطح خودرو، پشتی صندلی را می توانید به سمت پایین بخوابانید تا یک میز درست کنید.
دسته ۶ را بالا برده و پشت صندلی را پایین بیاورید.

از آنجاییکه عملکرد کیسه هوای سرنشین جلو و موقعیت پشتی صندلی سرنشین نامناسب است، اطمینان یابید که کیسه هوا غیر فعال شده باشد. (به اطلاعات بخش ۱ "فعال/ غیر فعال کردن کیسه هوای سرنشین" مراجعه نمایید).



اگر کیسه های هوا باز شوند، احتمال صدمات جدی وجود دارد.
هنگام رانندگی، برای وجود احتمال صدمه، سرنشین عقب نباید پاهای خود را روی پشتی صندلی های جلو در هر حالتی قرار دهند.

کمربندهای ایمنی (۲/۱)



تنظیم کمربندهای ایمنی

کاملاً به پشتی صندلی تکیه دهید. نواری که روی قفسه سینه ۱ بسته می شود، باید تا حد ممکن به قسمت پایین گردن نزدیک باشد، بدون اینکه روی آن قرار بگیرد. نواری که روی ران ها ۲ بسته می شود، باید از پهنا روی ران ها و مقابل لگن قرار بگیرد. کمر بند می بایست تا حد ممکن با بدن در تماس باشد (خلاصی بیش از حد نداشته باشد). مثال: از پوشیدن لباس های ضخیم، قرار دادن اشیاء لای بند کمر بند و غیره خودداری کنید.

قبل از حرکت، ابتدا وضعیت رانندگی خود را تنظیم کنید. سپس کمر بند ایمنی را به منظور برخورداری از بهترین وضعیت ایمنی تنظیم کنید.

تنظیم وضعیت رانندگی

- بر روی صندلی درست بنشینید.
- (ابتدا کت و ژاکت خود را در آورید) این به این دلیل است که پشت شما در موقعیت مناسبی قرار داشته باشد.
- فاصله بین صندلی و پدال ها را تنظیم کنید، صندلی شما باید به اندازه ای باشد که شما به آسانی پدال کلاچ را کاملاً فشار دهید. پشت صندلی باید طوری تنظیم شود که بازوهای شما به هنگام نگه داشتن فرمان کمی خم شود.
- موقعیت پشت سری ها را تنظیم نمایید. به منظور ایمنی بیشتر، سر شما باید در نزدیکترین فاصله ممکن با پشت سری باشد.
- ارتفاع صندلی را تنظیم کنید. این تنظیمات به شما امکان انتخاب موقعیتی که بهترین دید را داشته باشید، می دهد
- موقعیت فرمان را تنظیم کنید.

برای اطمینان از ایمنی در تمام مدت رانندگی کمر بند ایمنی را ببندید. شما باید همچنین با قوانین مخصوص کشوری که در آن هستید نیز هماهنگ باشید.

دقت داشته باشید که قسمت نشیمن صندلی عقب در موقعیت درست قرار داشته باشد تا کمر بند های ایمنی پشت به درستی کار کند به بخش ۳ صندلی عقب مراجعه نمایید.

کمربندهای ایمنی که نادرست بسته می شوند یا پیچیده می شوند، ممکن است در حین تصادف، سبب جراحت شوند. از یک کمر بند ایمنی برای هر شخصی خواه کودک یا بزرگسال استفاده کنید. حتی خانمهای باردار نیز باید کمر بند ایمنی را ببندند. در این حالت دقت کنید که نوار کمر بند به قسمت پایین شکم زیاد فشار نیاورد در ضمن اینکه بیش از اندازه نیز آزاد نباشد.



کمربند های ایمنی (۲/۲)



تنظیم ارتفاع کمربندهای جلو

برای تنظیم ارتفاع کمربند دکمه ۸ را فشار داده تا نوار شانه کمربند ۱ در موقعیت مناسب، همانگونه که در تصاویر قبلی نشان داده شده قرار گیرد:

- برای پایین آوردن، دکمه ۸ را فشار داده و همزمان کمربند را پایین بکشید.
- برای بالا بردن، دکمه ۸ را فشار داده و همزمان کمربند را بالا بکشید.

پس از انجام تنظیمات از قفل شدن کمربند در موقعیت مورد نظر اطمینان حاصل نمایید.

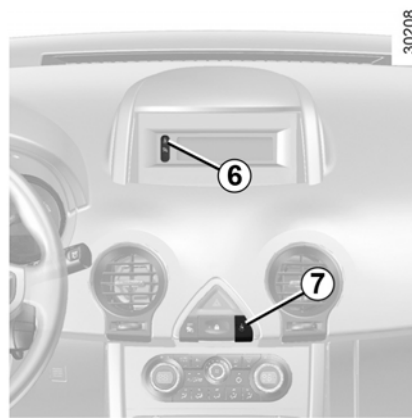

چراغ هشدار کمربند ایمنی صندلی جلو

(بر حسب سطح خودرو)

این علامت بر روی صفحه نمایشگر مرکزی ۶ یا نشانگر ۷ هنگام روشن کردن موتور و در صورتیکه سرنشینان جلو کمربندهای خود را نبسته باشند و خودرو به سرعت ۲۰ کیلومتر رسیده باشد چشمک زده و یک بوق به مدت ۱۲۰ ثانیه به صدا در خواهد آمد.

نکته: ممکن است در بعضی موارد با قرار گرفتن بک شی بر روی نشیمنگاه نیز این هشدارها فعال شوند.



بستن

کمربند را به آرامی صاف کرده و دقت کنید که قلاب سر کمربند ۳ به داخل ضامن ۵ قفل شود. (با کشیدن آن بررسی کنید که محکم شده باشد). اگر قبل از قفل شدن زبانه در قفل نوار آن گیر کند، مقدار زیادی از آن را جمع کرده، دوباره بکشید. اگر کمربند کاملاً گیر کرده باشد نوار آن را به آرامی و با نیروی زیاد بکشید تا حدود ۳ سانتیمتر از آن بیرون کشیده شود، سپس بگذارید کمربند خود به خود جمع شود و آن را دوباره بکشید. اگر مشکل برطرف نشد به نمایندگی مجاز سایپادک مراجعه کنید.

باز کردن

دکمه ۴ را فشار دهید کمربند به وسیله جمع کن جمع می شود. برای بهتر جمع شدن کمربند، زبانه را با دست هدایت کنید.



کمر بند ایمنی صندلی های عقبی



کمر بند ایمنی صندلی وسط

قلاب ۴ را در دست گرفته و آن را به آرامی روی کمر بند بکشید.
قسمت بالایی کمر بند را تا حد امکان نزدیک شانه و قسمت پایینی آن را تا حد امکان نزدیک سینه قرار دهید.
قلاب ۴ را داخل قفل ۵ قرار دهید.

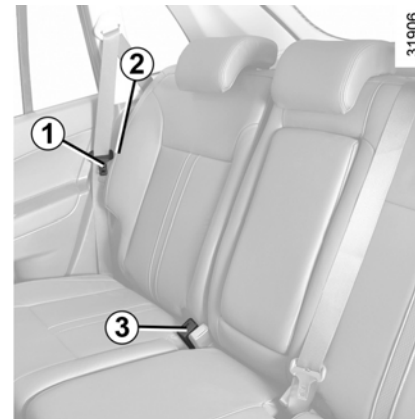
هر بار که نشیمنگاه صندلی عقب باز و بسته می شود، بررسی کنید که کمر بندهای ایمنی در موقعیت درست قرار داشته باشند.



کمر بند صندلی کناری

قلاب ۱ را در دست گرفته و آن را به آرامی بر روی کمر بند هل دهید.
قسمت بالایی کمر بند را تا حد امکان نزدیک شانه و قسمت پایینی آن را تا حد امکان نزدیک سینه قرار دهید.
گیره ۱ را داخل قفل ۳ قرار دهید.

نکته: کمر بند ایمنی کناری را به هنگام عدم استفاده داخل بسته های ۲ قرار دهید.

کمربندهای ایمنی: هشدارها

اطلاعات زیر در خصوص کمربند ایمنی صندلی های جلو و عقب می باشد:



- هیچ گونه تغییری نباید در اجزاء سیستم ایمنی سرنشین ایجاد شود: کمربند، صندلی و نیز بست های آنها.
- برای موارد خاص (بعنوان مثال: نصب صندلی کودک) به نمایندگی مجاز سایپا یدک مراجعه نمایید.
- از وسیله هایی که باعث ایجاد لقی در نوار کمربند می شوند استفاده نکنید (مثل: گیره، سنجاق و غیره) زیرا شل بودن کمربند ایمنی می تواند باعث ایجاد جراحت در هنگام حادثه بشود.
- هیچ گاه نوار کمربند ایمنی شانه را از زیر بازو یا از پشتتان عبور ندهید.
- یک کمربند را برای بیشتر از یک نفر استفاده نکنید و هیچ گاه نوزاد یا خردسالی را که روی پایتان نشسته است با کمربند خودتان نبندید.
- کمربند نباید پیچ بخورد.
- پس از یک تصادف جدی کمربندی را که در هنگام حادثه فعال شده است تعویض نمایید. همچنین اگر در کمربندتان خرابی مشاهده می کنید، آنرا تعویض نمایید.
- هنگام قراردادن مجدد صندلی عقب، دقت کنید کمربند ایمنی به خوبی در جای خود قرار گیرد تا بتوان از آن به درستی استفاده نمود.
- در صورت لزوم، هنگام رانندگی، وضعیت کمربند و میزان کشیدگی آنرا تنظیم کنید.
- دقت کنید که زبانه کمربند داخل قفل قرار گیرد.

تجهیزات مکمل کمرندهای ایمنی جلو (۴/۱)

- بعد از تصادف مجموعه وسایل ایمنی سرنشین را کنترل کنید.



- هرگونه تعمیرات و عملیات بر روی سیستم ایمنی سرنشین (پیش کشنده ها، کیسه هوا، واحد کنترل الکترونیکی، سیم کشی و...) یا استفاده مجدد از این سیستم در یک خودرو دیگر، حتی اگر مشابه باشد، اکیداً ممنوع است.

- برای اجتناب از فعال شدن ناگهانی سیستم که می تواند باعث به وجود آمدن خسارت شود، فقط پرسنل آموزش دیده نمایندگی مجاز سایپا یدک مجاز به تعمیرات و یا دستکاری پیش کشنده ها یا کیسه های هوا هستند.

- کنترل مدارهای الکتریکی فعال کننده کیسه های هوا فقط باید توسط پرسنلی که به طور تخصصی آموزش دیده اند و با استفاده از ابزارهای مخصوص، انجام شود.

- هنگام از رده خارج کردن خودرو، برای از بین بردن چاشنی های فعال کننده سیستم پیش کشنده ها و کیسه های هوا به نمایندگی مجاز سایپا یدک مراجعه کنید.

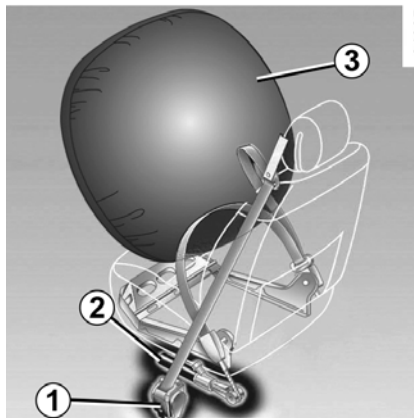

پیش کشنده ها

پیش کشنده ها باعث می شوند تا کمر بند ایمنی، بدن سرنشینان را به صورت محکم روی صندلی نگهدارد، لذا کار آبی کمر بند ایمنی را افزایش می دهد.

در صورت وارد شدن ضربه های جلویی شدید و در صورت باز بودن سوئیچ، ممکن این سیستم بسته به میزان ضربه از سیستم های ایمنی زیر استفاده کنند:

- پیستونی ۱ که سریعاً قفل کمر بند را می کشد؛
- پیستونی ۲ که روی صندلی جلو قرار دارد.

این تجهیزات بر حسب سطح خودرو، تشکیل شده اند از:

- پیش کشنده قفل کمر بند (۱)
 - پیش کشنده تسمه کمر بند در ناحیه شکم (۲)
 - کیسه هوای جلویی راننده و سرنشین جلو (۳)
- این سیستم ها به نوعی تعبیه شده اند تا در صورت وارد آمدن ضربه از جلو، به طور مستقل یا مشترک عمل کنند.
- سیستم می تواند با توجه به شدت ضربه، یکی از موارد زیر را فعال کند:
- قفل شدن کمر بند ایمنی؛
 - پیش کشنده قفل کمر بند ایمنی (که برای اصلاح میزان خلاصی کمر بند فعال می شود)؛
 - پیش کشنده تسمه کمر بند واقع بر روی شکم برای مهار نمودن سرنشین بر روی صندلی - کیسه هوای جلویی

تجهیزات مکمل کمربندهای ایمنی جلو (۴/۲)

محدود کننده نیرو

به هنگام بالا رفتن شدت ضربه، این مکانیسم برای محدود کردن فشار کمر بند روی بدن سر نشین به کار رفته تا در حد مناسب قرار بگیرد.

کیسه هوای راننده و سرنشین جلو

در قسمت جلو طرف راننده و سرنشین قرار می گیرد.
علامت "کیسه هوا" روی فرمان و داشبورد (ناحیه عملکرد کیسه هوا A) و در قسمت پایین شیشه جلو نشان دهنده وجود این سیستم در خودرو است.

هر سیستم کیسه هوا تشکیل شده است از:

- یک کیسه هوا و چاشنی فعال کننده آن که برای راننده روی فرمان و برای سرنشین داخل داشبورد تعبیه شده است؛
- یک واحد کنترل هوشمند مشترک شامل یک سنسور ضربه و سیستم هدایت جرعه زن الکتریکی چاشنی فعال کننده؛
- چراغ وضعیت  در صفحه نشانگرها.
- یک سنسور پیشرفته نصب شده در قسمت جلو، این مجموعه را تکمیل می کند.



31685



سیستم کیسه هوا براساس اصول پیروتکنیک عمل می کند، بدین صورت که در هنگام باز شدن تولید گرما کرده، دود آزاد می کند (دودی که متفاوت از دود ناشی از آتش سوزی است) و صدای انفجار آن به گوش می رسد. باز شدن کیسه هوا که باید بسیار سریع انجام شود، می تواند باعث ایجاد جراحت روی پوست و یا دیگر اعضا شود.



بروز ایراد در عملکرد

– هنگام باز شدن سوئیچ، چراغ هشدار ۴ در صفحه نشانگرها روشن شده و پس از چند ثانیه خاموش می شود.

اگر در هنگام باز کردن سوئیچ، چراغ هشدار روشن نشود و یا در هنگام روشن بودن موتور، این چراغ روشن شده باشد، نشان دهنده بروز ایراد در عملکرد سیستم است.

هر چه سریعتر به نمایندگی مجاز سایپا یدک مراجعه کنید. هرگونه تأخیر در این کار به معنی کاهش کارایی سیستم ایمنی سرنشینان است.

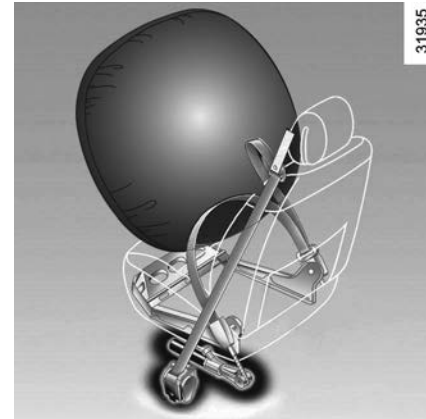

عملکرد

این سیستم فقط به هنگام باز بودن سوئیچ فعال می شود.

در صورت وارد شدن ضربات شدید جلویی، کیسه های هوا به سرعت باز شده و از برخورد سر و سینه راننده در برابر فرمان و سر و سینه سرنشین جلو در برابر داشبورد جلوگیری می کند. کیسه های هوا سپس خود خالی شده تا از بیرون آمدن سر نشینان از خورد جلوگیری نشود.

تجهیزات مکمل کمربندهای ایمنی جلو (۴/۴)

تمام هشدارهایی که در زیر قید شده است به منظور جلوگیری از باز نشدن کیسه هوا و اجتناب از جراحات مستقیم بر اثر پرتاب قطعات در هنگام باز شدن کیسه هواست.



هشدارهای مربوط به کیسه هوای راننده

- غربلیک فرمان یا کیسه هوای آنرا به هیچ وجه تغییر ندهید.
- پوشاندن کیسه هوای فرمان اکیداً ممنوع است.
- هیچ گونه وسیله ای (سنجاق، آرم، ساعت، پایه تلفن همراه و...) را بر روی کیسه هوای فرمان نچسبانید.
- باز کردن غربلیک فرمان ممنوع است (به جز برای پرسنل مجاز نمایندگی مجاز سایپا یدک).
- در حالت نزدیک به فرمان رانندگی نکنید، وضعیت خودتان را طوری تنظیم کنید که دستانتان تقریباً بصورت مستقیم باشند (به پاراگراف «تنظیم وضعیت رانندگی» در فصل ۱ مراجعه کنید). رعایت فاصله کافی جهت باز شدن، کارایی صحیح کیسه هوا را تأمین می نماید.

توصیه هایی در مورد کیسه هوای سرنشین

- هیچ گونه وسیله ای (سنجاق، آرم، ساعت، پایه تلفن همراه و...) را بر روی جلو داشبورد در ناحیه کیسه هوا نچسبانید.
- هیچ وسیله ای را بین داشبورد و سرنشین قرار ندهید (حیوان، چتر، عصا، بسته و...).
- پاهایتان را روی داشبورد یا صندلی قرار ندهید زیرا این امر در صورت عملکرد سیستم باعث وارد آمدن جراحات های جدی خواهد شد. بطور کلی تمام اجزاء بدن را (زانو، دست، سر و...) از داشبورد دور نگه دارید.
- به محض برداشتن صندلی کودک، برای اطمینان از ایمنی سرنشین در هنگام ضربه شدید، کیسه هوای سرنشین را دوباره فعال کنید.

در صورت تمایل برای نصب صندلی کودک بر روی صندلی سرنشین جلو، آنرا حتماً بصورت پشت به جاده و فقط پس از غیر فعال نمودن کیسه هوای سرنشین نصب کنید.

(به پاراگراف «غیرفعال کردن کیسه هوا سرنشین جلو» در فصل ۱ مراجعه کنید).

تجهیزات مکمل کمربندهای ایمنی عقب

محدود کننده نیرو

به هنگام بالا رفتن شدت ضربه از یک میزان معین، این مکانیسم برای محدود کردن فشار وارده کمربند بر روی بدن به کار رفته تا در یک حد مناسب قرار بگیرد.



- بعد از تصادف مجموعه وسایل ایمنی سرنشین را بازبینی کنید.
- هرگونه تعمیرات و عملیات بر روی سیستم ایمنی سرنشین (پیش کشنده ها، کیسه هوا، واحد کنترل الکترونیکی، سیم کشی و ...) یا استفاده مجدد از این سیستم در یک خودرو دیگر، حتی اگر مشابه باشد، اکیدا ممنوع است.
- برای اجتناب از فعال شدن ناگهانی سیستم که می تواند باعث به وجود آمدن خسارت شود، فقط پرسنل آموزش دیده نمایندگی مجاز سایپا یدک مجاز به تعمیرات و یا دستکاری پیش کشنده ها یا کیسه های هوا هستند.
- کنترل مدارهای الکتریکی فعال کننده کیسه های هوا فقط باید توسط پرسنلی که به طور تخصصی آموزش دیده اند و با استفاده از ابزارهای مخصوص، انجام شود.
- هنگام از رده خارج کردن خودرو، برای از بین بردن چاشنی های فعال کننده سیستم پیش کشنده ها و کیسه های هوا به نمایندگی مجاز سایپا یدک مراجعه کنید.

تجهیزات جانبی ایمنی سر نشین

کیسه های هوای جانبی

این کیسه های هوا در صندلی های جلو تعبیه شده اند و در کنار صندلی فعال می شود (سمت در) تا در صورت بروز ضربه جدی از سر نشینان محافظت کند.



هشدارها در خصوص کیسه های هوای جانبی

- نصب روکش صندلی: با توجه به اینکه صندلی مجهز به کیسه هوا است، چنانچه مایل به نصب روکش صندلی هستید، فقط از روکش مخصوص آن استفاده نمایید. برای تهیه کردن این روکش ها به نمایندگی های مجاز سایپا یدک مراجعه نمایید. استفاده از هر نوع روکش متفرقه (یا روکش مخصوص یک خودرو دیگر) می تواند بر روی عملکرد صحیح کیسه های هوا تأثیر گذاشته و ایمنی شما را به خطر اندازد.
- از قرار دادن تجهیزات جانبی، وسائل متفرقه، حیوانات و ... بین صندلی های جلو و ستون های جانبی اکیداً خودداری کنید. همچنین پشتی صندلی را با وسایلی مانند لباس یا لوازم جانبی نپوشانید. زیرا این امر می تواند بر روی عملکرد صحیح کیسه هوا تأثیر گذاشته و باعث ایجاد جراحت در هنگام باز شدن آن شود.
- هر گونه باز و بسته کردن و تغییرات بر روی صندلی ها و رودری ها اکیداً ممنوع است، مگر توسط پرسنل نمایندگی مجاز سایپا یدک.
- شکاف های روی پشتی صندلی های جلو (سمت درب) و نیز بین پشتی صندلی های جلو و عقب و رودری ها مربوط به ناحیه باز شدن کیسه هوا است. قرار دادن اشیاء در این فضاها ممنوع است.

کیسه های هوای پرده ای

این کیسه های هوا در راستای کناری خودرو در سقف تعبیه شده اند که در راستای پنجره های عقب و جلو فعال می شوند تا در صورت ضربه های وارده از کنار سر نشینان را محافظت کند.

تجهیزات مکمل ایمنی

تمام هشدارهایی که در زیر قید شده است به منظور جلوگیری از باز نشدن کیسه هوا و اجتناب از جراحات مستقیم بر اثر پرتاب قطعات در هنگام باز شدن کیسه هواست.



کیسه هوا مکمل عملکرد کمربند ایمنی است و این دو اجزاء لاینفک سیستم ایمنی سرنشین هستند. بنابراین بستن کمربند ایمنی بطور دائم اجباری است،

نیستن آن موجب ایجاد صدمه و جراحات جدی در هنگام تصادف خواهد شد و عملکرد کیسه هوا در این شرایط می تواند باعث بروز جراحات های شدید برای سرنشین خودرو شود. همچنین می تواند خطر ایجاد جراحات در سطح پوست را که در هنگام باز شدن کیسه هوا اجتناب ناپذیر است افزایش دهد. کیسه های هوا و پیش کشنده های کمربند ایمنی هنگام واژگون شدن خودرو و یا ضربه از پشت، عمل نمی کنند. در صورت بروز ضربه های شدید در زیر خودرو احتمال فعال شدن کیسه های هوا و تجهیزات مربوطه وجود دارد.

- هرگونه تعمیرات بر روی سیستم کیسه هوا (کیسه های هوا، پیش کشنده ها، جعبه الکترونیک، سیم کشی و ...) اکیداً ممنوع است (به جز توسط پرسنل آموزش دیده نمایندگی مجاز سایپا یدک).

- به منظور تضمین عملکرد صحیح کیسه هوا و پرهیز از باز شدن ناگهانی آن، فقط پرسنل آموزش دیده نمایندگی مجاز سایپا یدک مجاز به انجام تعمیرات آن هستند.

- به منظور ایمنی خود، در صورت تصادف، سرقت یا اقدام به سرقت خودرو، برای بازبینی سیستم کیسه هوا به نمایندگی مجاز سایپا یدک مراجعه نمایید.

- هنگامی که قصد فروش خودرو را دارید، خریدار را از این شرایط آگاه کنید و این دفترچه راهنما را در اختیارش بگذارید.

- در هنگام از رده خارج کردن خودرو، برای از بین بردن چاشنی های فعال کننده سیستم، به نمایندگی مجاز سایپا یدک مراجعه کنید.

ایمنی کودکان: اطلاعات کلی

حمل کودکان

کودک نیز مانند فرد بالغ باید به طرز صحیح بنشیند و کمربند او در مسیرهای کوتاه یا بلند به هر حال بسته شود شما مسئول جان کودکی هستید که با خود حمل می کنید. کودک را فردی بالغ در مقیاس کوچک تصور نکنید.

کودکان در خطر جراحات های خاص هستند چون ماهیچه ها و استخوان های آنها هنوز به اندازه کافی رشد نکرده است. کمربند ایمنی به تنهایی برای حمل و نقل او کافی نیست. از یک صندلی مناسب کودک استفاده کرده و دقت داشته باشید که از آن درست استفاده کنید.



به منظور جلوگیری از باز شدن درها، از ابزار ایمنی کودک استفاده نمایید. (به اطلاعات در خصوص باز کردن و بستن درها در بخش یک مراجعه نمایید)



توجه داشته باشید که یک ضربه با سرعت ۵۰ کیلومتر در ساعت معادل سقوط از ارتفاع ۱۰ متری است. بستن کمربند ایمنی کودک، همانند آزاد گذاشتن او برای بازی در بالکن بدون حفاظ طبقه چهارم است!

کودک را هیچ وقت روی پایتان نشانید. در صورت بروز حادثه، شما حتی اگر کمربند هم بسته باشید قادر به نگهداشتن او نخواهید بود. پس از تصادف شدید، صندلی کودک را تعویض نمایید و کمربندها و بست های ISOFIX را مورد بازبینی قرار دهید.



مسئولیت راننده در هنگام پارک کردن یا توقف خودرو

هیچگاه یک حیوان، کودک یا شخص بالغی که توانایی مراقبت از خود را ندارد را داخل خودرو رها نکنید. زیرا ممکن است آنها با روشن نمودن خودرو، فعال کردن تجهیزاتی مانند شیشه بالابرها و با قفل کردن درهای خودرو برای خود و دیگران ایجاد خطر نمایند.

همچنین به خاطر داشته باشید که در هوای گرم و یا آفتابی دمای محفظه سر نشین به سرعت افزایش می یابد.

خطر زخم و جراحات جدی.

استفاده از صندلی کودک

با بستن همیشه کمربند ایمنی و آموزش موارد زیر به کودکان یک الگوی خوب باشید:

- با درست نشستن بر روی صندلی
- پیاده و سوار شدن از سمت مخالف عبور و مرور خودرو

از صندلی های دست دوم کودک استفاده نکنید.

بررسی کنید که هیچ شی در نزدیک صندلی کودک مانع نصب صحیح آن نگردد.

هرگز کودک را بدون نظارت در خودرو رها نکنید.



بررسی کنید که کودکان همواره کمربند را بسته باشد و کمربند ایمنی به درستی تنظیم شده باشد. از پوشاندن لباس های بسیار ضخیم که سبب شل شدن کمربند می شود برای کودکان خود داری کنید.

هرگز اجازه ندهید که کودکان سر یا دست هایشان را بیرون پنجره ها قرار دهند.

بررسی کنید که کودک کل سفر در موقعیت مناسبی قرار داشته باشد به خصوص وقتی خواب است.

سطح ایمنی صندلی کودک به

میزان توانایی آن در محافظت از کودک شما بستگی دارد. نصب نادرست سبب کاهش ضریب ایمنی کودک به هنگام ترمز یا ضربه های شدید می شود.

قبل از خریدن یک صندلی کودک، بررسی کنید که صندلی با قوانین کشوری که در آن زندگی می کنید، مطابقت داشته. قابل نصب بر روی خودرو باشد.

قبل از نصب یک صندلی کودک، این دفترچه راهنما و دستور العمل مربوط به آن را به دقت مطالعه نمایید. در صورتیکه در حین نصب به مشکل بر خوردید با نمایندگی های مجاز سایپایدک تماس بگیرید.

ایمنی کودکان: انتخاب یک صندلی کودک



صندلی بالا برنده

از هنگامی که سن کودک به ۴ سال یا وزن او به ۱۵ کیلوگرم می رسد می تواند بر روی یک صندلی بالا برنده مخصوص که امکان تنظیم کمربند را با اندام او می دهد در خودرو قرار گیرد.

نشیمنگاه بالا برنده باید با بست هایی بر روی صندلی نصب شود تا کمربند ایمنی بر روی بدن کودک محکم تر شود.

توصیه می شود که از یک پشتی صندلی که می توانید ارتفاع آن را برای قراردادن کمربند ایمنی در مرکز شانه کودک تنظیم کنید استفاده کنید. کمربند هرگز نباید بر روی گردن یا بازو قرار بگیرد. برای محافظت بهتر از پهلوی های کودک، یک صندلی کناره دار انتخاب کنید.



صندلی های کودک در موقعیت رو به جاده

محافظت سر کودک باید در اولویت قرار داشته باشد صندلی که به خودرو متصل می شود خطر ضربه رسیدن به سر کاهش می دهد. دقت داشته باشید تا هر زمان که قد کودک اجازه می دهد، او را در یک صندلی دارای بست یا قلاب کمربند در موقعیت رو به جاده نقل و انتقال دهید.

برای محافظت بهتر از پهلوهای کودک، یک صندلی کناره دار انتخاب کنید.

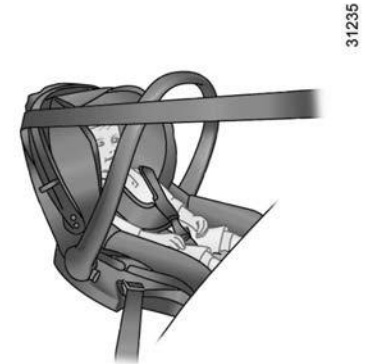

صندلی های کودک در موقعیت پشت به جاده

سر کودک به نسبت سنگین تراز سر بزرگسالان بوده و گردن وی بسیار شکننده است. کودک را حتی الامکان در این موقعیت حمل کنید (تا سن ۲ سالگی) این موقعیت سر و گردن را محافظت می کند.

این نوع صندلی را به منظور بهترین محافظت انتخاب کرده و بعد از آنکه کودک بزرگتر شده آن را تعویض کنید

ایمنی کودکان: انتخاب روش نصب صندلی کودک (۲/۱)

اتصال از طریق سیستم ISO FIX

صندلی های کودک ISO FIX مجاز مطابق استاندارد ECE-R44 در یکی از حالت های زیر تایید شده اند

- عمومی ISO FIX ۳ نقطه ای روبه جاده
- نیمه عمومی ISO FIX ۲ نقطه ای خاص

برای دو مورد آخر، با مراجعه به فهرست خودروهای مجاز، مطمئن شوید که صندلی کودک شما قابل نصب است.

صندلی کودک را با بست های ISO FIX در صورت مجاز بودن به آن، ببندید. سیستم ISO FIX امکان نصب آسان، سریع و مطمئن را فراهم کرده است.

سیستم ISOFIX دارای دو حلقه و در برخی موارد، سه حلقه است.

قبل از نصب یک صندلی کودک ISO FIX که برای خودروی دیگری خریداری کرده اید، مطمئن شوید که نصب آن بر روی خودروی شما مجاز است. به فهرست خودروهای مجاز برای نصب صندلی که توسط سازنده تجهیزات تهیه شده است، مراجعه کنید.

از صندلی کودک در صورتیکه کمربند ایمنی آن را بسته اید استفاده نکنید

پایه صندلی نباید بر روی گیره یا قفل کمربند ایمنی قرار گیرد.



کمربند ایمنی هرگز نباید شل یا جمع شود. هیچ وقت کمربند ایمنی شانه را از زیر بغل، و یا از پشت رد نکنید.



بررسی کنید که کمربند توسط برآمدگی های تیز آسیب ندیده نباشد.

اگر کمربند ایمنی درست عمل نکند، نمی تواند از کودک محافظت نماید. نمایندگی های مجاز سایپادک تماس بگیرید. تا وقتی کمربند تعمیر نشده است از این صندلی استفاده نکنید.

دو روش برای اتصال صندلی کودک وجود دارد: از طریق کمربند یا با استفاده از سیستم ISO FIX

تثبیت با کمربند ایمنی

کمربند ایمنی باید تنظیم شود تا عملکرد آن هنگام ترمز ناگهانی یا وارد آمدن ضربه تضمین شود.

محل های عبور تسمه کمربند را که توسط سازنده صندلی کودک توصیه شده است، رعایت نمایید.

با کشیدن کمربند ایمنی و جمع کردن تا حد ممکن از طریق فشار دادن صندلی کودک، از قفل بودن اطمینان حاصل کنید.

با اعمال حرکت های راست / چپ و جلو / عقب از نصب شدن صحیح صندلی اطمینان حاصل کنید:

صندلی باید محکم سر جای خود قرار گیرد. مطمئن شوید که صندلی کودک کج نصب نشده باشد و با شیشه در تماس نباشد

هیچ گونه تغییری در سیستم های نصب شده اولیه کارخانه نباید اعمال گردد: کمربندها، بست های ISOFIX و صندلی ها و اتصالات آنها.



ایمینی کودکان: انتخاب روش نصب صندلی کودک (۲/۲)

قلاب نوار را داخل حلقه ۳ قرار داده و نوار را بکشید تا پشتی صندلی کودک در تماس با بالای صندلی خودرو قرار بگیرد.

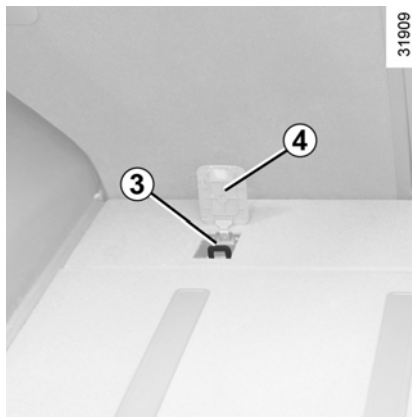

حلقه سوم برای اتصال نوار بالایی بر روی برخی صندلی های کودک استفاده می شود. برای نصب قلاب کمربند در حلقه سوم، پوشش ۴ را بکشید. سپس کمربند را طوری بکشید تا پشتی صندلی کودک در تماس با پشتی صندلی خودرو قرار گیرد.

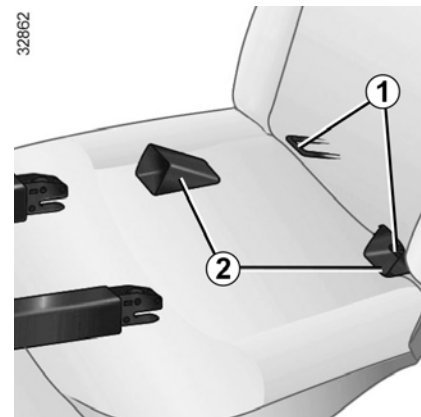

دو حلقه ۱ بین نشیمنگاه و پشتی صندلی قرار گرفته اند و با یک بر چسب مشخص شده اند. برای نصب و قفل کردن صندلی کودک بر روی حلقه های ۱ گیره های هدایت کننده ۲ صندلی استفاده کنید.

بررسی کنید که پشتی صندلی کودک در حالت رو به جاده با پشتی صندلی خورد در تماس باشد در این حالت صندلی کودک همیشه بر روی پایه صندلی فشار وارد نمی آورد.



حلقه های نگهدارنده ISO FIX منحصرًا برای صندلی کودک دارای سیستم ISO FIX در نظر گرفته شده اند هرگز کمربند، اشیاء یا صندلی های کودک دیگری را به این حلقه ها وصل نکنید.

اطمینان حاصل کنید که چیزی مانع نصب صندلی در نقاط اتصال نیست پس از تصادف شدید کمربند ها و بست های ISO FIX را مورد باز بینی قرار دهید و صندلی کودک خود را تعویض نمایند.



ایمینی کودک: نصب صندلی کودک (۳/۱)

روی صندلی های جانبی عقب

سید حمل کودک در جهت عرض خودرو نصب می شود و حداقل فضای دو صندلی را اشغال می کند.

در این حالت سر کودک را مخالف جهت درب خودرو قرار دهید.

برای نصب صندلی کودک در حالت پشت به جاده، صندلی جلوی خودرو را تا آخرین حد جلو ببرید، سپس صندلی یا صندلی های جلو را مطابق دستورالعمل دفترچه راهنمای صندلی کودک به عقب برگردانید.

به منظور حفظ ایمنی کودک در حالت رو به جاده، صندلی جلو را بیشتر از نصف اندازه جابه جایی عقب نبرید، پشتی را زیاد نخواستارید (حداکثر ۲۵ درجه) و نشیمنگاه را تا حد ممکن بالا ببرید. اطمینان حاصل کنید که صندلی کودک در حالت رو به جاده به خوبی به پشتی صندلی تکیه داده است و پشت سری خودرو مانعی ایجاد نمی کند.

برروی صندلی وسط عقب

بعضی از صندلی های کودک عرض زیادی دارند و مانع دسترسی به قفل کمربند ایمنی می شوند. اطمینان حاصل کنید که صندلی کودک شما قابل نصب است.

روی صندلی جلو

حمل کودک برروی صندلی سرنشین جلو به قوانین هر کشور مربوط می شود. به قوانین جاری کشور خود مراجعه کنید و دستورالعمل های تصویر بعد را دنبال نمایید.

قبل از نصب صندلی کودک برروی این صندلی (در صورت مجاز بودن آن):

- کمربند ایمنی را تا انتها پایین بیاورید؛
 - صندلی سرنشین را تا آخرین حد عقب ببرید؛ پشتی صندلی را نسبت به حالت عمود کمی؛ بخواهید (حدود ۲۵°)
 - نشیمنگاه صندلی را برای خودروهایی که به آن مجهز هستند، کاملاً بالا ببرید.
- این تنظیمات را بعد از نصب صندلی کودک تغییر ندهید.



خطر زخم و جراحت جدی:

قبل از نصب صندلی کودک در حالت پشت به جاده برروی صندلی سرنشین جلو، از غیر فعال بودن کیسه هوا اطمینان حاصل کنید (به پاراگراف «غیرفعال کردن کیسه هوای سرنشین جلو» در فصل ۱ مراجعه نمایید).

نصب صندلی کودک برروی بعضی از صندلی های خودرو مجاز نمی باشد. تصویر صفحه بعد به شما نشان می دهد صندلی کودک را در کدام محل نصب کنید.

انواع صندلی کودک نشان داده شده ممکن است موجود باشند. قبل از استفاده از صندلی کودک متفاوت با سازنده چک کنید که صندلی با اتومبیل سازگار باشد.



صندلی کودک را ترجیحاً روی یکی

از صندلی های عقب نصب نمایید.

به هنگام نصب صندلی کودک در

اتومبیل بررسی کنید که صندلی در خطر جدا

شدن از پایه اش نباشد. در صورتیکه باید پشت

سری ها را بردارید بررسی کنید که آن را در

جای مطمئنی نگهداری می کنید تا از پرتاب

شدن آن جلوگیری شود. حتی اگر صندلی

کودک مورد استفاده قرار نگرفته است حتماً

آن را با کمربند ایمنی ببندید تا هنگام ترمز

ناگهانی یا وارد آمدن ضربه پرتاب نشود.

ایمنی کودکان: نصب صندلی کودک (۳/۲)

32305

نصب صندلی کودک با بست ISOFIX

محل مجاز برای نصب صندلی کودک با بست ISOFIX 

صندلی‌های عقب به یک حلقه نگهدارنده برای نصب صندلی کودک با بست ISOFIX در حالت رو به جاده مجهز هستند. حلقه‌ها در پشت نشیمنگاه صندلی عقب قرار گرفته‌اند. اندازه صندلی کودک ISOFIX با یک حرف مشخص شده است:

- A, B و B1: برای صندلی کودک در حالت رو به جاده در گروه ۱ (از ۹ تا ۱۸ کیلوگرم)
- C: صندلی کودک در حالت پشت به جاده در گروه ۱ (از ۹ تا ۱۸ کیلوگرم)
- E و D: صندلی‌های پشت به جاده گروه ۰ یا + (کمتر از ۱۳ کیلوگرم)
- F و G: سبد حمل کودک گروه ۰ (کمتر از ۱۰ کیلوگرم)

استفاده از سیستم ایمنی کودک نا متناسب با خودرو، از نوزاد یا کودک به خوبی محافظت نخواهد کرد. خطر زخم و جراحت جدی. 

نصب صندلی کودک با کمر بند ایمنی محل مجاز برای نصب صندلی کودک با کمر بند و دارای استاندارد «بین المللی» 

محل مجاز برای نصب صندلی کودک فقط در حالت پشت به جاده و دارای استاندارد «بین المللی» 

خطر زخم و جراحت جدی: قبل از نصب یک صندلی کودک در حالت پشت به جاده در قسمت صندلی جلو مطمئن شود که کیسه‌های هوا غیر فعال شده‌اند (به بخش ایمنی کودک: فعال کردن/غیر فعال کردن کیسه‌های صندلی جلو در بخش ۱ مراجعه کنید). 

راهنمای نصب صندلی کودک وضعیت کیسه‌های جلویی را قبل از نصب صندلی کودک یا قراردادن کودک بر روی آن بررسی کنید. 

جهت نصب صندلی کودک مناسب نیست. 

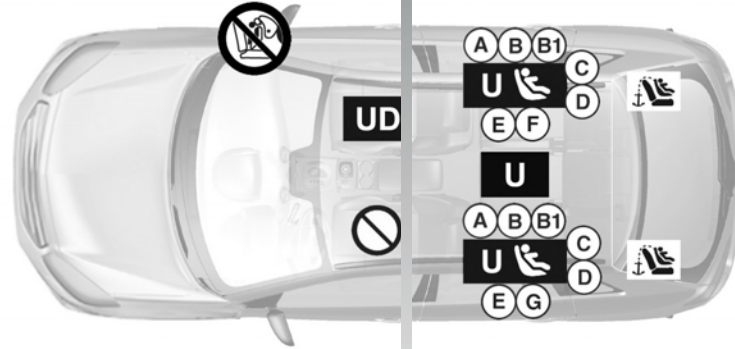

ایمنی کودکان: نصب صندلی کودک (۳/۳)

جدول زیر اطلاعات نشان داده شده در دیاگرام صفحه قبل را برای آگاهی از قوانینی که باید به آن ها توجه کنید، خلاصه کرده است.

صندلی مرکزی عقب	صندلی های کناری عقب	صندلی سرنشین جلو (۵) (۱)	اندازه صندلی ISOFIX	وزن کودک	نوع صندلی کودک
U	U-IL(۲)	X	F-G	کمتر از ۱۰ کیلوگرم	سبد معلق گروه ۰
U	U-IL(۳)	U	C,D,E	کمتر از ۱۳ کیلوگرم و از ۹ تا ۱۸ کیلوگرم	صندلی پشت به جاده گروه ۰+ و ۱
U	U-IUF-IL(۴)	X	A,B,B1	۹ تا ۱۸ کیلوگرم	صندلی رو به جاده گروه ۱
U	U(۴)	X		بین ۱۵ تا ۲۵ کیلوگرم از ۲۲ تا ۲۶ کیلوگرم	صندلی مخصوص کودک با نگهدارنده برای گروه های ۲ و ۳

X= محل غیر مجاز که امکان نصب صندلی کودک بر روی آن نیست.

U= محل مجاز برای نصب صندلی کودک با کمربند و دارای استاندارد « بین المللی » اطمینان حاصل کنید که صندلی قابل نصب است.

IUF-IL= محل مجاز برای نصب صندلی کودک به وسیله بست ISOFIX و دارای استاندارد « بین المللی / نیمه بین المللی یا مخصوص یک خودروی خاص » اطمینان حاصل کنید که صندلی قابل نصب است.

۱) فقط صندلی کودک قابل نصب در حالت پشت به جاده می تواند روی این صندلی قرار گیرد: صندلی خودرو را تا آخرین حد عقب ببرید، نشینگاه آن را در بالاترین سطح قرار دهید و پشتی را کمی بخوابانید (حدود ۲۵ درجه).

۲) سبد حمل کودک در جهت عرض خودرو نصب می شود و فضای دو صندلی را اشغال می کند. در این حالت سر کودک را مخالف جهت درب خودرو قرار دهید.

۳) برای نصب صندلی کودک در حالت پشت به جاده، صندلی جلوی خودرو را تا آخرین حد جلو ببرید، سپس صندلی یا صندلی های جلو را مطابق دستورالعمل دفترچه راهنمای صندلی کودک به عقب برگردانید.

۴) صندلی کودک در حالت رو به جاده، پشتی صندلی کودک را به پشتی صندلی خودرو بچسبانید. ارتفاع پشت سری را تنظیم کنید یا در صورت لزوم آن را بردارید، صندلی جلو را بیشتر از نصف اندازه محدوده جابه جایی عقب نبرید و پشتی صندلی را بیش از ۲۵ درجه خم نکنید.

(۵) خطر زخم و جراحت جدی: قبل از نصب صندلی کودک در حالت پشت به جاده بر روی صندلی سرنشین جلو، از غیر فعال بودن کیسه هوا



اطمینان حاصل کنید (به پاراگراف « غیرفعال کردن کیسه هوای سرنشین جلو » مراجعه نمایید).



ایمنی کودکان: فعال کردن / غیرفعال کردن کیسه هوای سرنشین جلو (۳/۱)

خطر! 

چنانچه عملکرد کیسه هوای جلو متناسب با موقعیت نصب صندلی کودک در حالت رو به عقب نیست، هیچگاه صندلی کودک را در حالت رو به عقب همزمان با فعال بودن کیسه هوای سرنشین جلو نصب ننمایید.

در صورت فعال شدن کیسه هوا ممکن است کودک دچار آسیب جدی شود.

کیسه هوا باید به هنگام بسته بودن سوئیچ فعال یا غیرفعال شود. 

در صورتیکه به هنگام رانندگی این وسیله دچار اختلال شود، نشانگر  و  روشن می شود برای باز یابی وضعیت کیسه هوا مطابق با موقعیت کلید، سوئیچ را بسته و سپس مجدداً باز کنید.

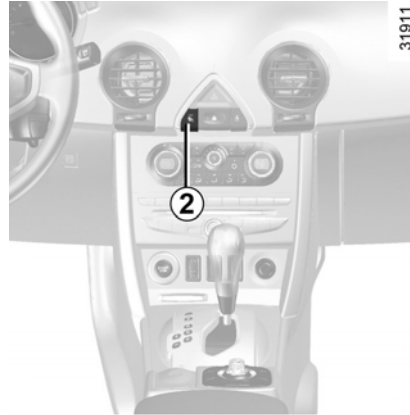

برای غیر فعال کردن کیسه هوا:

به هنگام متوقف بودن خودرو، کلید تعبیه شده درون کارت را وارد سوئیچ ۱ کرده و آن را فشار دهید و بر روی موقعیت off بچرخانید. به هنگام باز بودن سوئیچ شما باید بررسی کنید که لامپ نشانگر ۲ بر روی نمایشگر مرکزی روشن بوده و بر حسب سطح خودرو بررسی نمایید که پیام PASSEGER AIR BAG OFF بر روی نمایشگر ظاهر شود.

این لامپ نشانگر تا زمانیکه کیسه هوا غیر فعال باشد روشن باقی می ماند.

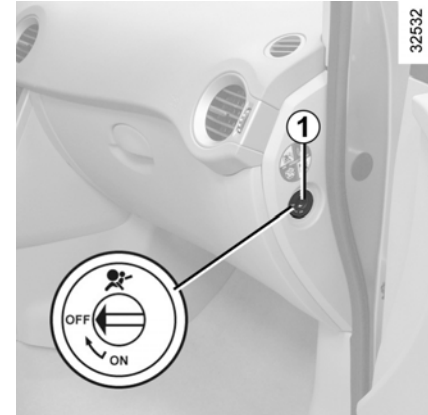

غیر فعال نمودن

کیسه هوای سرنشین جلو

(برای خودروهایی که مجهز به این سیستم هستند)

شما باید قبل از نصب صندلی کودک بر روی صندلی جلویی قسمت سرنشین جلو کیسه هوا را غیر فعال کنید.

ایمنی کودکان: فعال کردن / غیرفعال کردن کیسه هوای سرنشین جلو (۳/۲)

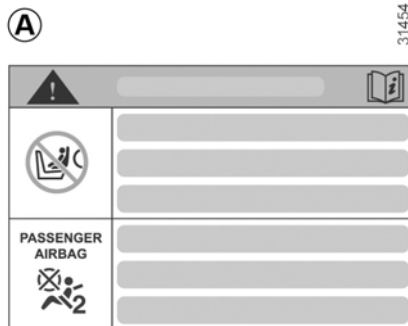

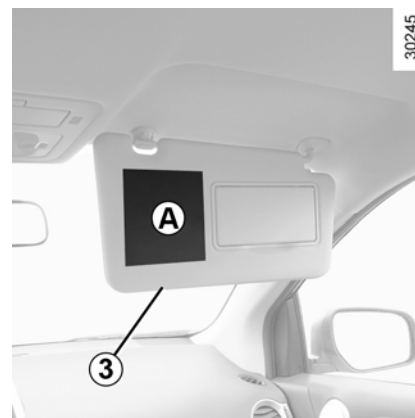

نشانه های روی داشبورد و برچسب A نصب شده بر روی آفتابگیر ۳ (مانند برچسب نشان داده شده در شکل بالا) در خصوص این دستورات عمل ها به شما یاد آوری می نمایند.



خطر!  چنانچه عملکرد کیسه هوای جلو متناسب با موقعیت نصب صندلی کودک در حالت رو به عقب نیست، هیچگاه صندلی کودک را در حالت رو به عقب همزمان با فعال بودن کیسه هوای سرنشین جلو نصب ننمایید. در صورت فعال شدن کیسه هوا ممکن است کودک دچار آسیب های جدی شود.



ایمنی کودکان: فعال کردن / غیر فعال کردن کیسه هوای سرنشین جلو (۳/۳)

در صورتیکه به هنگام فعال کردن / غیر فعال کردن کیسه هوای جلو متوجه خطایی شدید نصب صندلی کودک بر روی صندلی سرنشین جلو خودرو مجاز نمی باشد. همچنین نشستن سرنشین بر روی صندلی جلو توصیه نمی شود.

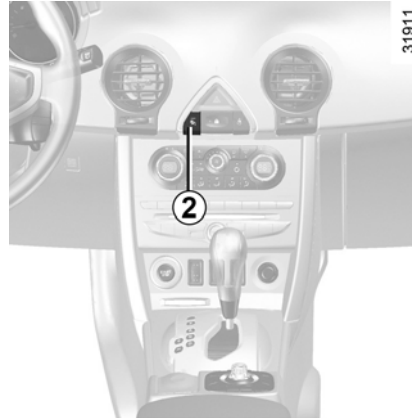
فعال یا غیر فعال شدن کیسه هوای سرنشین جلو باید هنگامی صورت گیرد که خودرو متوقف باشد، در صورت دستکاری خودرو در حالت حرکت، چراغ های هشدار  و  روشن می شود. برای بازیابی وضعیت کیسه هوا مطابق با موقعیت کلید، سوئیچ را بسته و سپس مجدداً فعال کنید.



خطاهای عملکرد:

در صورت بروز هر گونه خطا نشانگر هشدار  و چشمک زده و نشانگر  بر روی صفحه نشانگر به همراه پیغام «check air bag» روشن می شود. در اسرع وقت با نمایندگی های مجاز سایپایدک تماس بگیرید.

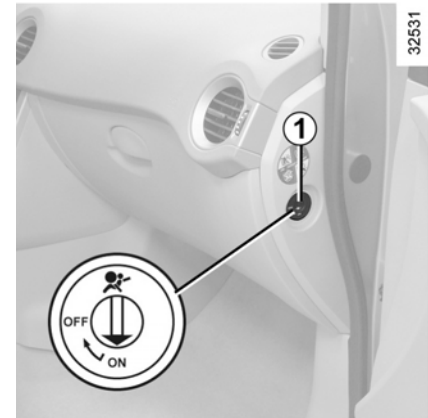

فعال کردن کیسه هوای صندلی جلو

به محض برداشتن صندلی کودک از روی صندلی سرنشین خودرو به منظور ایمنی از سرنشین در برابر ضربه عملکرد کیسه هوا را فعال کنید. برای فعال کردن مجدد کیسه هوا: به هنگام متوقف بودن خودرو کلید تعبیه شده در کارت را وارد سوئیچ ۱ کرده، آن را فشار دهید و بر روی موقعیت On قرار دهید. به هنگام سوئیچ باز ضروری است که لامپ هشدار ۲ خاموش باشد. در این هنگام، علاوه بر ایربگ، سیستم های پیش کشنده ایمنی هم فعال می شوند.

ساعت و دمای محیط بیرون

نشانگر دمای بیرون

نکته ویژه:

هنگامی که دمای محیط بیرون بین 2°C تا 3°C می باشد، حرف C چشمک می زند. (جهت هشدار برای وجود یخ زدگی روی جاده)

نکته: در بعضی مواقع توقف خودرو کمتر از ۳ ساعت و نیم (امکان دارد اطلاعات نمایش داده شده بر روی صفحه نمایشگر پس از باز نمودن سوئیچ صحیح نباشد.

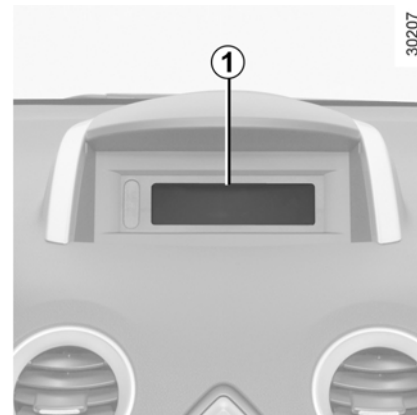

به هنگام باز بودن سوئیچ، ساعت و دمای محیط بیرون نمایش داده می شوند.

تنظیم کردن ساعت ۱

به دستور العمل های تجهیزات مخصوص (سیستم ناوبری، رادیو) برای دستیابی به ویژگیهای خاص مراجعه نمایید.



نشانگر دمای محیط بیرون

از آنجائیکه تشکیل یخ به قرار گرفتن در محیط سرد بیرون، دمای محیط و میزان رطوبت آن بستگی دارد. لذا میزان درجه حرارت محیط به تنهایی نمی تواند ملاکی برای تشخیص تشکیل یخ باشد.

در صورتیکه منبع برق قطع شده باشد (قطع شدن باتری، قطع شدن سیم برق و . .) ساعت تنظیمات زمان خود را از دست خواهد داد. بعد از آن زمان باید مجددا تنظیم شود.

توصیه می شود که این تنظیمات را به هنگام رانندگی انجام ندهید.

موقعیت راننده: مدل های فرمان سمت چپ (۱/۱)

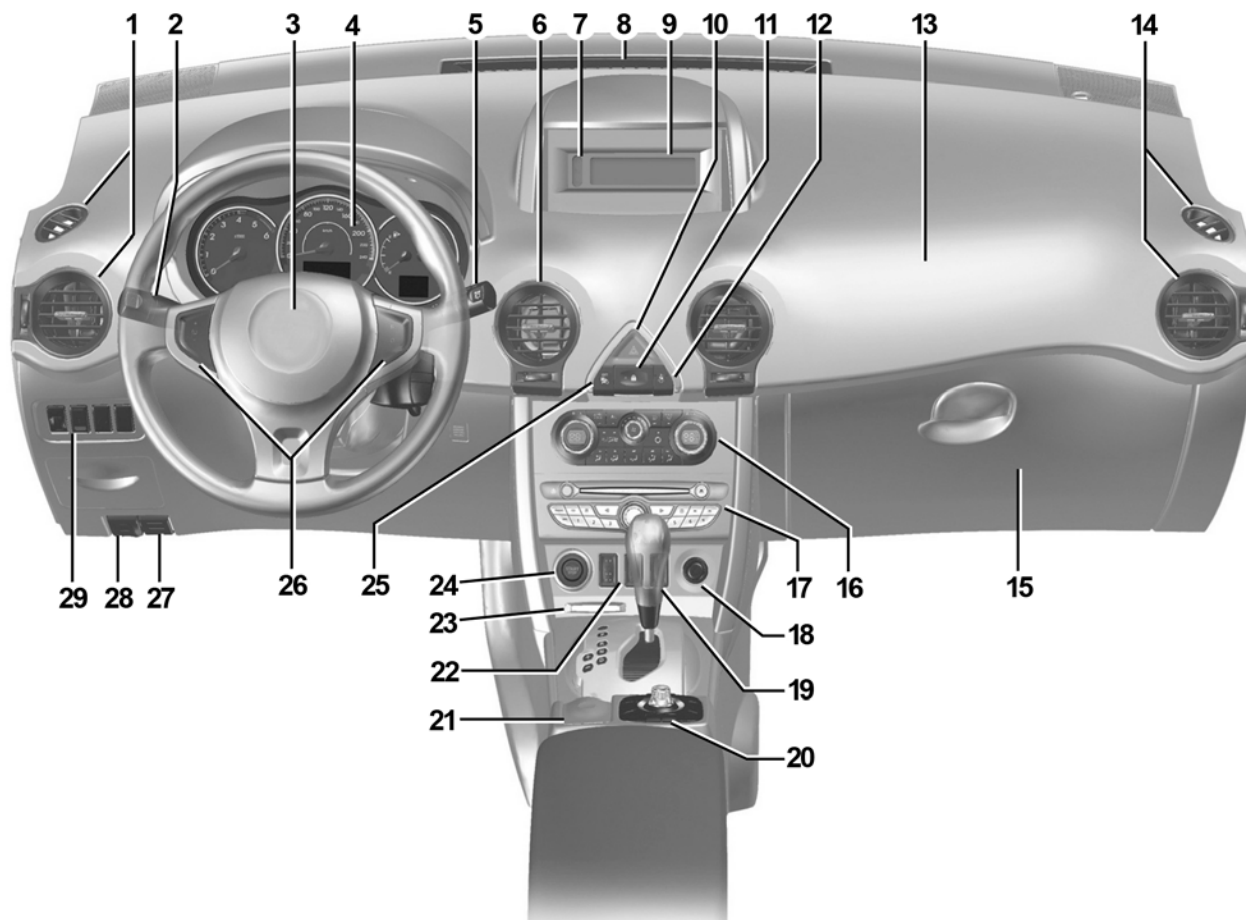

موقعیت راننده: مدل های فرمان سمت چپ (۲/۲)

تجهیزات ساخته شده که در زیر آورده شده اند به تجهیزات خودرو و کشور مربوطه خودرو بستگی دارد.

- ۲۴ دکمه استارت
- ۲۵ چراغ هشدار غیر فعال کردن کیسه هوای سرنشین جلو
- ۲۶ کلیدهای روی فرمان کروز کنترل / محدود کننده سرعت
- ۲۷ باز کردن قفل در باک
- ۲۸ باز کردن قفل در موتور
- ۲۹ کنترل برای
 - تنظیم نور چراغ جلو
 - تنظیم نور صفحه نشانگر ها و داشبورد
 - غیر فعال کردن سنسورهای پارک
 - غیر فعال کردن (سیستم پایداری خودرو) (ESP)

- ۱۱ کلید قفل کردن درها
- ۱۲ چراغ هشدار کمربند ایمنی سرنشین جلو
- ۱۳ محل کیسه هوای قسمت سرنشین جلو
- ۱۴ دریچه های تهویه هوا
- ۱۵ جعبه داشبورد
- ۱۶ کنترل تهویه مطبوع و گرمایش
- ۱۷ سیستم صوتی
- ۱۸ فندک سیگار
- ۱۹ اهرم تعویض دنده
- ۲۰ کنترل‌های سیستم ناوبری
- ۲۱ ترمز دستی الکترونیکی
- ۲۲ کلید (کنترل حرکت در سراسیمبی) (HDC) -
- کروز کنترل و محدود کننده سرعت
- ۲۳ کارت خوان

- ۱ دریچه های کناری تهویه هوا
- ۲ دسته:
 - چراغ راهنما
 - چراغ جلو و عقب
 - چراغ مه شکن عقب
- ۳ کیسه هوای راننده و شاسی بوق
- ۴ صفحه نشانگر ها
- ۵ اهرم برف پاک کن
 - شیشه شور - برف پاک کن
 - کنترل کامپیوتر سفری و منوی تنظیمات شخصی
- ۶ خروجی مرکزی هوا
- ۷ چراغ های هشدار بازبودن کمربند سرنشین جلو و غیر فعال بودن کیسه هوای سرنشین جلو
- ۸ دریچه های گرمکن شیشه جلو
- ۹ اطلاعات سیستم پیمایش و... .
- ۱۰ کلید فلاشر

موقعیت راننده: مدل های فرمان سمت راست (۲/۱)

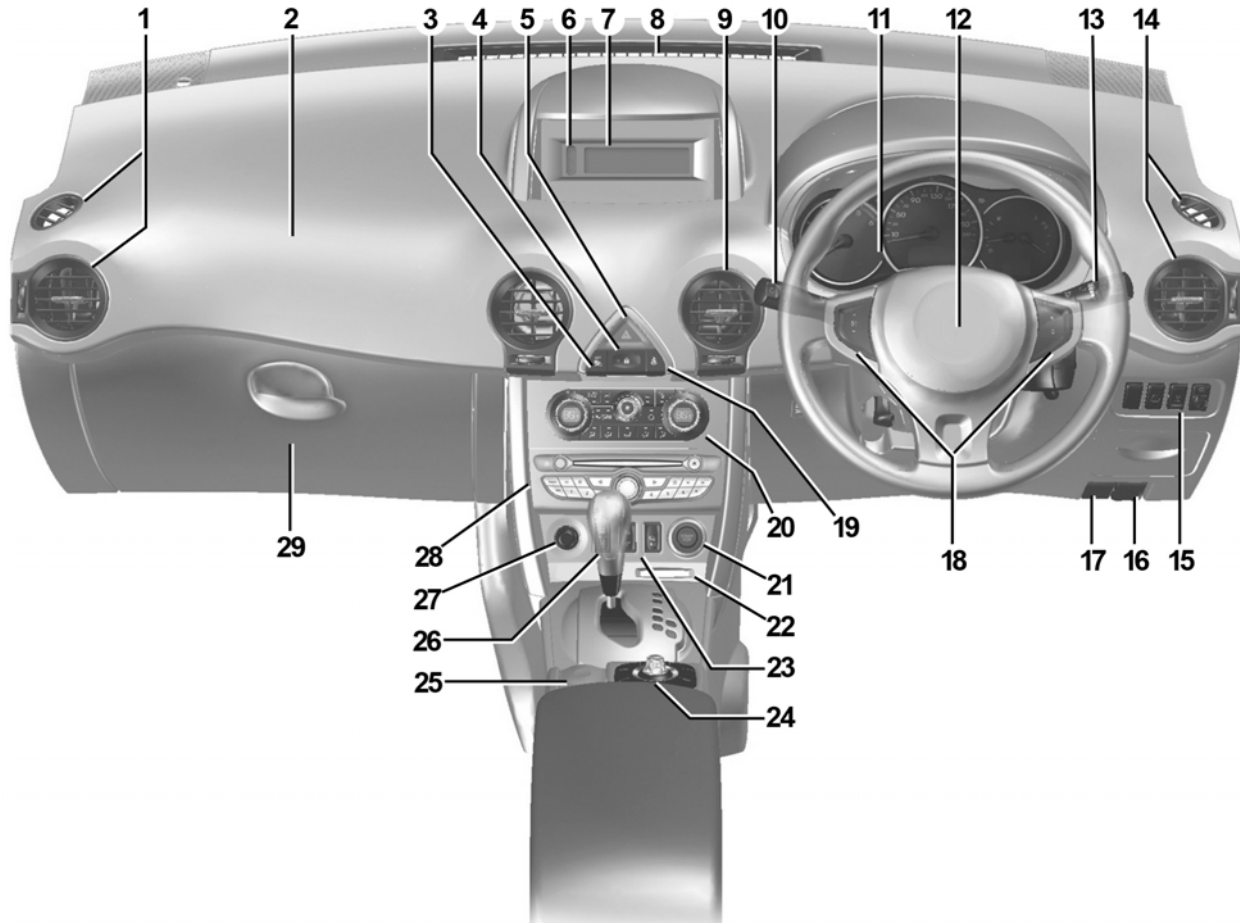

موقعیت راننده: مدل های فرمان سمت راست (۲/۲)

تجهیزات ساخته شده که در زیر آورده شده اند به تجهیزات خودرو و کشور مربوطه خودرو بستگی دارد.

- ۱۹ چراغ هشدار کمربند ایمنی سرنشین جلو
- ۲۰ کنترل تهویه مطبوع و گرمایش
- ۲۱ دکمه استارت
- ۲۲ کارت خوان
- ۲۳ کلید جهت
- کنترل حرکت در سراسیبی (HDC)
- کروز کنترل و محدود کننده سرعت
- ۲۴ کنترلهای سیستم ناوبری
- ۲۵ ترمز دستی برقی
- ۲۶ اهرم تعویض دنده
- ۲۷ فندک سیگار
- ۲۸ تجهیزات صوتی
- ۲۹ جعبه داشبورد

- ۱۳ اهرم برف پاک کن جهت
- برف پاک کن و شیشه شوی
- کنترل کامپیوتر سفری و منوی تنظیمات شخصی
- ۱۴ دریچه های تهویه
- ۱۵ کلید برای
- تنظیم چراغ های جلو
- تنظیم نور داشبورد و صفحه نمایشگر
- کلید غیر فعال کردن سنسورهای پارک
- کلید غیر فعال کردن سیستم پایداری خودرو (ESP)
- ۱۶ باز کردن قفل در موتور
- ۱۷ باز کردن قفل در باک
- ۱۸ کلید های روی فرمان کروز کنترل / محدودکننده سرعت

- ۱ دریچه های کناری تهویه هوا
- ۲ محل کیسه هوای قسمت سرنشین جلو
- ۳ لامپ هشدار غیر فعال کردن کیسه هوای سرنشین جلویی
- ۴ کلید قفل مرکزی
- ۵ کلید لامپ هشدار خطر
- ۶ چراغ های هشدار باز بودن کمربند سرنشین جلو و غیر فعال بودن کیسه هوای سرنشین جلو
- ۷ نمایشگر (بسته به اتوموبیل) زمان، دما، اطلاعات رادیو، اطلاعات سیستم پیمایش و ...
- ۸ دریچه گرمکن شیشه جلو
- ۹ خروجی های مرکزی هوا
- ۱۰ اهرم راهنما برای
- چراغ راهنما
- چراغ جلو و عقب
- چراغ مه شکن جلو
- چراغ مه شکن عقب
- ۱۱ صفحه نمایشگر
- ۱۲ محل کیسه هوای راننده و محل بوق

صفحه نشانگرها: چراغ های هشدار (۴/۱)

وجود و عملکرد چراغ های هشدار که در ادامه شرح داده می شود به تجهیزات خودرو و کشور مربوطه بستگی دارد.



صفحه نمایشگر A به هنگام باز شدن سوئیچ روشن می شود. در برخی موارد، ظاهر شدن چراغ هشدار با یک پیغام همراه می شود.

لامپ هشدار  شما را ملزم می کند که تا رسیدن به نمایندگی های مجاز سایپادک به دقت رانندگی کنید. در صورت عدم توجه به این توصیه، خطر آسیب رسیدن به خودرو وجود دارد.



چراغ هشدار کیسه هوا:

این چراغ به هنگام باز شدن سوئیچ روشن شده و بعد از چند ثانیه خاموش می شود. در صورتیکه چراغ به هنگام باز شدن سوئیچ روشن نشده یا بعد از رانندگی روشن بماند خطایی در سیستم وجود دارد. در اسرع وقت با نمایندگی های مجاز سایپادک تماس بگیرید.



چراغ های نشانگر کنترل سرعت و محدوده کننده سرعت:

به اطلاعات مربوط به محدود کننده سرعت و کنترل سرعت در بخش ۲ مراجعه کنید.



لامپ نشانگر گرم کن صندلی

نشان می دهد که عملکرد گرم کن صندلی قسمت سرنشین جلو در حال کار کردن است.



چراغ هشدار **STOP** شما را ملزم می کند که به منظور ایمنی هر جا که شرایط اجازه می دهد، خودرو را خاموش کرده و آن را مجددا روشن نکنید. سپس با نمایندگی های مجاز سایپادک تماس بگیرید.



چراغ هشدار سیستم ضد آلاینده

این چراغ به هنگام باز شدن سوئیچ روشن شده و بعد از چند ثانیه بعد از شروع به کار کردن موتور خاموش می شود.

- در صورتیکه این چراغ به طور مداوم روشن شد در اسرع وقت با نمایندگی های مجاز سایپادک تماس بگیرید.

- در صورتیکه این چراغ چشمک می زند سرعت موتور را کاهش دهید تا زمانی که چشمک زدن متوقف شود در اسرع وقت با نمایندگی های مجاز سایپادک تماس بگیرید.

به اطلاعات در خصوص اقدامات ضد آلاینده، صرفه جویی در سوخت و رانندگی در بخش ۲ مراجعه کنید.



در صورتیکه چراغ روشن نشده یا صدای بوق به گوش نرسد این بدین معنی است که خطایی در صفحه نمایشگر بروز کرده است. این یعنی باید فوراً خودرو را متوقف کنید. (هر جایی که شرایط اجازه می دهد) دقت داشته باشید خودرو به درستی متوقف شده و سپس با نمایندگی های مجاز سایپادک تماس بگیرید.

صفحه نشانگرها: چراغ های هشدار (۴/۲)

وجود عملکرد لامپ های هشدار که در ادامه شرح داده می شود به تجهیزات خودرو و کشور مربوطه بستگی دارد.

لامپ هشدار شارژ باتری

در صورتیکه این لامپ به همراه لامپ هشدار روشن می شود نشان دهنده آن است که مدار برقی بیش از حد شارژ شده یا شارژ آن کم است.

لامپ هشدار فشارروغن

در صورتیکه این لامپ به هنگام رانندگی و همراه با لامپ هشدار **STOP** و یک بوق روشن شده باشد. باید خودرو را متوقف کرده و موتور را خاموش کنید.

سطح روغن را بررسی کنید (به قسمت سطح روغن موتور در بخش ۴ مراجعه کنید) در صورتیکه سطح روغن مناسب است لامپ به یک دلیل دیگر روشن شده است با نمایندگی های مجاز سایپادک تماس بگیرید.

لامپ توقف **STOP**

این لامپ به هنگام باز شدن سوئیچ روشن شده و بعد از چند ثانیه خاموش می شود. این لامپ به همراه دیگر لامپ های هشدار یا پیغام ها همراه با یک بوق فعال می شود. این لامپ شما را ملزم به توقف فوری خودرو در جایی که شرایط اجازه می دهد، می کند خودرو را خاموش کرده و موتور را مجددا روشن نکنید. با نمایندگی های مجاز سایپادک تماس بگیرید.

لامپ هشدار ایراد در مدار ترمز

دستی الکترونیکی و مدار ترمز لامپ هشدار **STOP** نشان می دهد که سطح سیال مدار ترمز پایین بوده و یا نقصی در سیستم ترمز بروز کرده است. در اسرع وقت و در جایی که شرایط ترافیک اجازه می دهد، خودرو را متوقف کرده و با نمایندگی های مجاز سایپادک تماس بگیرید.



لامپ هشدار

این لامپ به هنگام باز شدن سوئیچ روشن شده و بعد از چند ثانیه خاموش می شود. این لامپ به همراه دیگر لامپ های نشانگر و پیغام ها بر روی صفحه نمایشگر روشن می شود. این بدین معنی است که شما باید خیلی با دقت تا رسیدن به نمایندگی های مجاز سایپادک رانندگی کنید. در صورت عدم توجه به این توصیه اتومبیل شما در معرض آسیب جدی تر قرار خواهد داشت.

صفحه نشانگر: چراغ های هشدار (۴/۳)

وجود لامپ های هشدار که در ادامه شرح داده می شود به تجهیزات خودرو کشور مربوطه بستگی دارد.

 لامپ هشدار فیلتر ذرات ریز

(بستگی به تجهیزات خودرو دارد)
به اطلاعات در خصوص «ویژگی های خاص خودروهای دیزلی» در بخش دو مراجعه نمایید.

 لامپ عملکرد حالت 2WD

به اطلاعات در خصوص راندگی «4WD» در بخش ۲ مراجعه نمایید.

 چراغ نشانگر سیستم کنترل حرکت در (HDC) سراسیبی

این لامپ به هنگام باز شدن سوئیچ روشن شده و بعد از چند ثانیه خاموش می شود. به اطلاعات در خصوص «ابزار کمک به راننده» در بخش ۲ مراجعه نمایید.

 لامپ نشانگر قفل دیفرانسیل (4WD LOCK)

به اطلاعات در خصوص راندگی «4WD» در بخش دو مراجعه نمایید.

 لامپ هشدار کم بودن سطح سوخت
در صورتیکه روشن شد یا چشمک زد، در اسرع وقت باک را پر کنید. تقریباً ۵۰ کیلومتر بعد از اولین بار روشن شدن این لامپ می توانید راندگی کنید.

 لامپ نمایش دهنده میزان فشار باد چرخ
به اطلاعات در خصوص «سیستم کنترل فشار باد چرخ ها» در بخش دو مراجعه نمایید.

 لامپ هشدار پیش گرم کن (نوع دیزلی)

این لامپ باید به هنگام باز شدن سوئیچ روشن شود. این به این معنی است که اتصالات هیتر در حال کارکردن هستند. این لامپ به محض روشن شدن موتور خاموش می شود.

32308



 چراغ های هشدار مصرف بهینه سوخت

روشن شدن این چراغها به شما پیشنهاد می دهد که دنده را به یک دنده بالاتر (علامت فلش به سمت بالا) یا یک دنده پایین تر (علامت فلش به سمت پایین) تغییر دهید.

صفحه نشانگرها: چراغ های هشدار (۴/۴)

وجود عملکرد لامپ های هشدار که در ادامه شرح داده می شود به تجهیزات و کشور مربوطه بستگی دارد.

- نشانگر چراغهای کوچک 
- نشانگر نور بالا 
- نشانگر نور پایین 
- نشانگر مه شکن جلو 
- نشانگر مه شکن عقب 
- نشانگر راهنمای سمت راست 
- نشانگر راهنمای سمت چپ 

چراغ هشدار دهنده سیستم ترمز ضد قفل چرخ ها (ABS)

هنگام روشن شدن موتور، روشن و سپس خاموش می شود.

اگر هنگام حرکت روشن شود، نشان دهنده این است که سیستم ضد قفل چرخ ها به خوبی عمل نمی کند.

در این صورت سیستم ترمز مانند خودروهایی که به سیستم ABS مجهز نیستند عمل خواهد کرد. هر چه سریع تر به نمایندگی مجاز سایپا یدک مراجعه نمایید.

چراغ هشدار بالا بودن ترمز دستی

به اطلاعات در خصوص « ترمز دستی » در بخش ۲ مراجعه نمایید.

چراغ هشدار یادآور بستن کمربند ایمنی جلو

این چراغ به هنگام روشن شدن موتور و در صورتیکه راننده یا سرنشین جلو (در صورت اشغال بودن صندلی) کمربند ایمنی را نبسته باشند و خودرو به سرعت حدوداً ۲۰ کیلومتر در ساعت رسیده باشد، چشمک می زند یک بوق به مدت ۱۲۰ ثانیه به صدا در می آید.

نکته: ممکن است در بعضی موارد با قرار داشتن یک شیء بر روی نشیمنگاه نیز این هشدارها فعال شوند.

چراغ نشانگر ابزارهای کمک به راننده

به اطلاعات در خصوص ابزارهای کمک به راننده در بخش ۲ مراجعه نمایید.

صفحه نشانگرها: نمایشگرها و نشانگرها (۲/۱)

نشانگر دمای مایع خنک کننده موتور
در استفاده های معمولی نشانگر ۶ باید قبل از ناحیه ۵ قرار داشته باشد.
به هنگام رانندگی با سرعت، ممکن است نشانگر وارد این محدوده شود. (ناحیه ۵)
چنانچه چراغ هشدار **STOP** و علامت نشانگر دمای بالای موتور ۴ همراه با پیغام «Engine overheating» بر روی نمایشگر ظاهر شوند احتمال آسیب دیدن موتور و قطعات متعلقه وجود دارد.



32310

هشدار سرعت بیش از حد

بر حسب سطح خودرو به محض تجاوز سرعت خودرو از 120km/h یک بوق به مدت ۱۰ ثانیه هر ۴۰ ثانیه یکبار به صدا در می آید.

درجه میزان سوخت ۳

هنگامی که سطح سوخت به میزان حداقل می رسد، لامپ هشدار  روی صفحه نشانگرها روشن می شود. در اسرع وقت باک سوخت را مجدداً پر نمایید. هنگامی که این چراغ روشن می شود، خودرو تنها می تواند مسافت تقریبی ۵۰ کیلومتر را طی نماید.

دور سنج موتور (rpm×1000)

محدوده قرمز نشان دهنده محدوده غیر مجاز دور موتور می باشد.

سرعت سنج ۲ (Km/h یا mph)

لامپ هشدار کاهش سطح روغن موتور (۲/۲)



32310

نمایشگر اطلاعات ۸

بر حسب سطح خودرو اطلاعات زیر در نمایشگر ۸ نشان داده می شود.

- وضعیت درها و صندوق عقب
- فشار تایر (به اطلاعات در خصوص « سیستم کنترل فشار باد چرخ ها» در بخش ۲ مراجعه نمایید.)
- دنده انتخاب شده (در خودروهای مجهز به دنده اتوماتیک)

هشدار پایین بودن سطح روغن موتور

به هنگام روشن شدن خودرو نمایشگر به راننده هشدار می دهد که سطح روغن موتور کم شده است، به قسمت سطح روغن موتور در بخش ۴ مراجعه نمایید.

کامپیوتر سفری و سیستم هشدار دهنده ۷

پارامترهای کامپیوتر سفری و هشدارها روی نمایشگر ۷ نشان داده می شوند. به اطلاعات در خصوص «کامپیوتر سفری و سیستم هشدار دهنده» در صفحات بعد مراجعه نمایید.

کامپیوتر سفری و سیستم هشدار دهنده (۱۰/۱)

- مسافت طی شده
- سرعت میانگین
- (C) مقدار مسافت قبل از سرویس
- (d) سرعت (محدود کننده سرعت/ تنظیم کننده کنترل)
- (e) شرح پیغام های خطا و پیغام های اطلاع دهنده در طول مسیر

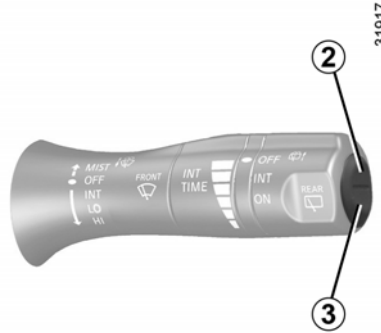

تنظیم نمایشگر ۲ و ۳

شما می توانید اطلاعات روی نمایشگر را با فشردن کلید ۲ به سمت بالا و فشردن کلید ۳ به سمت پایین مرور کنید. انتخاب هر کدام از موارد را می توانید با فشردن کوتاه و مداوم کلید ۲ و ۳ انجام دهید. (نوع نمایشگر با توجه به کشور مربوط و سطح تجهیزات خودرو متفاوت می باشد)

(a) ثبت مقدار کافی مسافت طی شده

(b) پارامترهای سفر

- سوخت استفاده شده
- میانگین مصرف سوخت
- مصرف سوخت لحظه ای
- محدوده تخمین زده شده

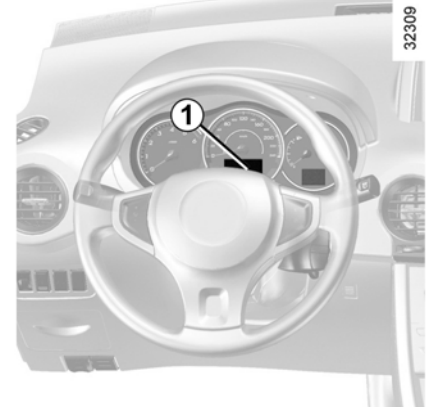

کامپیوترهای سفری و سیستم هشدار دهنده ۱

بر حسب سطح خودرو، این ویژگی دارای عملکردهای زیر می باشد:

- مقدار مسافت طی شده
- پارامترهای سفر
- پیغام های اطلاع دهنده
- پیغام های خطای عملکرد (متصل به چراغ هشدار )

- پیغام های هشدار (متصل به چراغ هشدار



تمام این عملکردها در صفحات بعد توضیح داده شده اند.

کامپیوتر سفری و سیستم هشدار دهنده (۱۰/۲)

تنظیم مجدد خودکار پارامترهای سفر: هنگامیکه پارامترهای سفر به عدد حداکثر برسد به صورت خودکار تنظیم مجدد(صفر) خواهند شد.

تفسیر بعضی از مقادیر نمایشی داده شده بعد از تنظیم مجدد

هر چقدر مسافت بیشتری را طی کنید، مقادیر نشان داده شده برای مصرف سوخت، مسافت طی شده و میانگین سرعت بعد از فشار دادن دکمه تنظیم مجدد، پایدارتر و قابل اطمینان تر خواهند بود. در طی اولین مسافت ها بعد از فشار دادن کلید تنظیم مجدد خواهید دریافت که عدد مسافت طی شده به هنگام طی کردن مسافت افزایش می یابد. این محدوده میانگین مصرف سوخت را از آخرین باری که دکمه تنظیم مجدد فشار داده شده است، محاسبه می کنند. بنابراین میانگین مصرف سوخت در موارد زیر کاهش می یابد:

- عدم شتابگیری ناگهانی
- موتور به دمای عملکرد مناسب برسد. (در صورتیکه به هنگام فشار دادن دکمه تنظیم مجدد موتور خنک بوده باشد.)
- به هنگام رانندگی از یک منطقه شهری به یک جاده باز

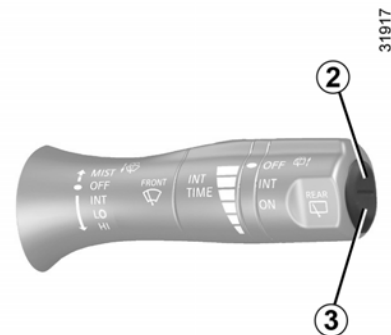

31917

تنظیم مجدد مسافت طی شده:

بعد از انتخاب trip mileage recorder، بر روی نمایشگر دکمه ۲ یا ۳ را تا زمانیکه عدد مسافت طی شده، صفر شود، فشار دهید.





تنظیم مجدد پارامترهای سفر:

به هنگام انتخاب یکی از پارامترهای سفر بر روی نمایشگر، دکمه ۲ یا ۳ را فشار دهید تا زمانیکه نمایشگر مجدداً تنظیم شود.

کامپیوترهای سفری و سیستم هشدار دهنده (۱۰/۳)

پارامترهای سفر

نمایش اطلاعات نشان داده شده در زیر به تجهیزات خودرو و کشور مربوطه بستگی دارد.

پیغام نمایش داده شده	پیغام هایی به عنوان مثال
(a) ثبت کل مسافت طی شده و مسافت سفر آخر	 <div style="border: 1px solid black; padding: 5px; display: inline-block;"> 123456 Km 1234.5 Km </div> 28217
(b) پارامترهای سفر سوخت سفر مقدار سوخت مصرف شده از آخرین صفر کردن شمارشگر	 <div style="border: 1px solid black; padding: 5px; display: inline-block;"> Carburant  25 L </div> 28223
(c) میانگین مصرف سوخت این مقدار بعد از طی مسافت حداقل ۵۰۰ متر از آخرین بار صفر کردن شمارشگر نمایش داده می شود.	 <div style="border: 1px solid black; padding: 5px; display: inline-block;"> Moyenne  7.2 L/100 </div> 28224



کامپیوتر سفری و سیستم هشدار دهنده (۱۰/۴)

نمایش اطلاعات نشان داده شده در زیر به تجهیزات خودرو و کشور مربوطه بستگی دارد.

پیغام نمایش داده شده	پیغام هایی به عنوان مثال
<p>مصرف لحظه ای سوخت این مقدار بعد از رسیدن سرعت خودرو به حدود 30Km/h نشان داده می شود.</p>	 <div style="border: 1px solid black; padding: 5px; display: inline-block;"> Instantanée 9.2 L/100 </div> 28225
<p>مقدار مسافتی که می توان با سوخت باقیمانده پیمود این محدوده مقدار مصرف سوخت را از آخرین باری که دکمه تنظیم مجدد را فشار داده اید، محاسبه می کند.</p>	 <div style="border: 1px solid black; padding: 5px; display: inline-block;"> Autonomie 160 Km </div> 31592
<p>مسافت پیموده شده از آخرین صفر کردن شمارشگر</p>	 <div style="border: 1px solid black; padding: 5px; display: inline-block;"> Distance 275.5 Km </div> 28227
<p>سرعت میانگین از آخرین صفر کردن شمارشگر این مقدار بعد از ۵۰۰ متر راندگی نشان داده می شود.</p>	 <div style="border: 1px solid black; padding: 5px; display: inline-block;"> Moyenne 58.9 Km/h </div> 28228

کامپیوتر سفری و سیستم هشدار دهنده (۱۰/۵)

نمایش اطلاعات نشان داده شده در زیر به تجهیزات خودرو و کشور مربوطه بستگی دارد.

پیغام هایی به عنوان مثال	پیغام نمایش داده شده
<p>(c) مسافت قبل از سرویس</p> <p>مسافت باقیمانده تا سرویس بعدی (که به کیلومتر و ماه نمایش داده می شود) را نمایش داده و بعد از رسیدن مقدار مسافت به حدود مسافت مورد نظر، چندین مورد امکان پذیر می باشد</p> <p>- محدوده کمتر از ۱۵۰۰ کیلومتر یا یک ماه: پیغام «schedule service within» به همراه مقدار مسافت باقی مانده نشان داده می شود.</p> <p>- محدوده ۰ کیلومتر یا به هنگام رسیدن تاریخ تعمیر پیغام «service vehicle» به همراه روشن شدن لامپ  نمایش داده می شود. در این حالت خودرو باید در اسرع وقت سرویس شود.</p> <p>نکته: بر حسب سطح خودرو مسافت قبل از سرویس بسته به نوع رانندگی (تعداد دفعات رانندگی زیاد در سرعت کم، سفرهای کوتاه، استفاده طولانی در سرعت معمولی، یدک کشیدن و...) تغییر می کند. بنابراین فاصله باقی مانده تا زمان سرویس بعدی در برخی موارد کمتر از فاصله واقعی طی شده می شود.</p> <p>تنظیم کردن مجدد نمایشگر بعد از سرویس مطابق با برنامه نگه داری: مسافت طی شده قبل از سرویس باید بعد از یک سرویس که با توصیه هایی در برنامه زمان بندی هماهنگی می کند، مجدد تنظیم شود. در صورتیکه نیاز به تعویض روغن در بازه های زمانی کمتری دارید، به منظور جلوگیری از تغییر در بازه های زمانی تعویض قطعات دیگر میزان مسافت طی شده قبل از سرویس را مجدد تنظیم نکنید.</p> <p>برای تنظیم مجدد میزان مسافت طی شده قبل از سرویس: یکی از دکمه های تنظیم مجدد را فشار داده و به مدت حدودا ۱۰ ثانیه نگه دارید تا زمانی که صفحه نشانگر میزان مسافت را به صورت ثابت نشان دهد.</p>	<p></p> <p>Prévoir révision sous 1432 Km</p> <p>28218</p> <p>Faire révision</p> <p>28219</p>

کامپیوتر سفری و سیستم هشدار دهنده (۱۰/۶)

تجهیزات ساخته شده که در زیر آورده شده اند به تجهیزات خودرو و کشور مربوطه خودرو بستگی دارد.

پیغام نمایش داده شده	پیغام هایی به عنوان مثال
<p>(a) سرعت تنظیم شده در کروز کنترل / محدوده کننده سرعت - به اطلاعات مربوط به محدود کننده سرعت و کروز کنترل در بخش ۲ مراجعه کنید.</p>	<div style="display: flex; flex-direction: column; align-items: center;"> <div style="display: flex; align-items: center; margin-bottom: 10px;"> <div style="border: 1px solid black; padding: 5px; text-align: center;">Régulateur 90 Km/h</div> <div style="margin: 0 10px;">28221</div> </div> <div style="display: flex; align-items: center; margin-bottom: 10px;"> <div style="font-size: 2em; margin-right: 10px;">←</div> </div> <div style="display: flex; align-items: center;"> <div style="border: 1px solid black; padding: 5px; text-align: center;">Limiteur 90 Km/h</div> <div style="margin: 0 10px;">28222</div> </div> </div>
<p>(g) نمایشگر تعمیرات و ثبت وقایع نمایش مداوم - پیغام های اطلاعاتی (غیرفعال شدن کیسه هوای سرنشین و...) - پیغام های خطای عملکرد (بررسی سیستم انژکتور و...)</p>	<div style="display: flex; flex-direction: column; align-items: center;"> <div style="display: flex; align-items: center; margin-bottom: 10px;"> <div style="border: 1px solid black; padding: 5px; text-align: center;">Pas de message mémorisé</div> <div style="margin: 0 10px;">28229</div> </div> <div style="display: flex; align-items: center; margin-bottom: 10px;"> <div style="font-size: 2em; margin-right: 10px;">←</div> </div> </div>

کامپیوتر سفری و سیستم هشدار دهنده (۱۰/۷)



پیغام های اطلاعاتی (ادامه)

این اطلاعات می تواند در مرحله روشن کردن خودرو مفید باشد یا اطلاعاتی در خصوص انتخاب یا وضعیت رانندگی به شما ارائه دهد. نمونه های این اطلاعات در صفحات بعد ارائه شده است.

پیغام هایی به عنوان مثال	پیغام نمایش داده شده
"Top up oil level"	در اسرع وقت روغن موتور را پر کنید.
"Replace card battery"	شارژ باتری کارت رنو خیلی کم است. (به اطلاعات در خصوص "باتری کارت رنو" در بخش ۵ مراجعه نمایید)
"Bleed diesel filter"	نشان دهنده وجود آب در فیلتر دیزل می باشد. در اسرع وقت با نمایندگی های مجاز سایپایدک تماس بگیرید.
"No keycard press and hold"	برای خاموش کردن موتور به هنگام عدم شناخت کارت رنو توسط خودرو، دکمه روشن / خاموش کردن را فشار داده و نگه دارید.
"Press clutch + START"	برای روشن کردن موتور، پدال کلاچ را فشار داده و دکمه روشن / خاموش کردن موتور را فشار دهید.

کامپیوتر سفری و سیستم هشدار دهنده (۱۰/۸)

پیغام های خطای عملکرد

این پیغام ها به همراه هشدار  ظاهر شده و به این معنی است که با احتیاط رانندگی نموده و سریعاً خود را به نزدیکترین نمایندگی های مجاز سایپا بیک برسانید. در صورتیکه به این توصیه ها عمل نکنید، احتمال آسیب رسیدن به خودرو وجود دارد. این پیغام ها بعد از فشار دادن دکمه تنظیم نمایشگر و یا بعد از چند ثانیه محو خواهند شد و درون کامپیوتر ثبت ذخیره می شوند. چراغ هشدار  روشن می ماند. نمونه هایی از این پیغام های خطا را در صفحات بعدی مشاهده می کنید.

پیغام هایی به عنوان مثال	پیغام نمایش داده شده
"Check vehicle"	نشان دهنده آن است که خطایی در یکی از سنسورهای پدال، سیستم کنترل باتری یا سنسور سطح روغن بروز کرده است.
"Check power steering"	نشان دهنده آن است که خطایی در سیستم کمکی فرمان بروز کرده است.
"Check parking brake"	نشان دهنده خطایی در ترمز دستی است.
"Check exhaust emission"	نشان دهنده آن است که در سیستم فیلتر ذرات ریز خودرو خطایی رخ داده است.
"Check 4WD"	نشان دهنده نقصی در سیستم انتقال قدرت چهارچرخ متحرک (4WD) می باشد.
"Check air bag"	نشان دهنده خطایی در سیستم کیسه هوا می باشد. (کیسه هوا، پیش کشنده ها و ...)

کامپیوتر سفری و سیستم هشدار دهنده (۱۰/۹)

پیغام های هشدار

این پیغام ها به همراه نشانگر هشدار **STOP** ظاهر شده و شما را ملزم می کند که به منظور ایمنی خودتان فوراً در جایی که شرایط ترافیک اجازه می دهد، خودرو را خاموش نمایید.

موتور را سریعاً متوقف کرده و آن را مجدداً روشن نکنید. با نمایندگی های مجاز سایپایدک تماس بگیرید. نمونه های پیغام هشدار در زیر ارائه شده اند.

نکته: پیغام ها بر روی نمایشگر ممکن است به صورت جداگانه یا به صورت جایگزین (به هنگام نمایش چندین پیغام با هم) ظاهر شده و به همراه نشانگر هشدار و یا بوق ظاهر شوند.

پیغام هایی به عنوان مثال	پیغام نمایش داده شده
"Injection system fault"	نشان دهنده آن است که یک نقص جدی در موتور خودرو بوجود آمده است.
"Oil pressure fault"	نشان دهنده آن است که نقصی در فشار روغن بروز کرده است.
"Brake system fault"	نشان دهنده آن است که نقصی در سیستم ترمز بروز کرده است.
"Battery recharging fault"	نشان دهنده آن است خطایی در مدار شارژ باتری رخ داده است.
"Power steering fault"	نشان دهنده آن است که نقصی در سیستم کمکی فرمان با سیستم تقویت کننده بوجود آمده است.
"Parking brake fault"	نشان دهنده آن است که خطایی در ترمز دستی بروز کرده است.

کامپیوتر سفری و سیستم هشدار دهنده (۱۰/۱۰)

پیغام های هشدار

این پیغام ها به همراه نشانگر هشدار **STOP** ظاهر شده و شما را ملزم می کند که به منظور ایمنی خودتان فوراً در جایی که شرایط ترافیک اجازه می دهد، خودرو را خاموش نمایید.

موتور را سریعاً متوقف کرده و آن را مجدداً روشن نکنید. با نمایندگی های مجاز سایپایدک تماس بگیرید. نمونه هایی از پیغام هشدار در زیر ارائه شده اند.

نکته: پیغام ها بر روی نمایشگر ممکن است به صورت جداگانه یا به صورت جایگزین (به هنگام نمایش چندین پیغام با هم) ظاهر شده و به همراه نشانگر هشدار و یا بوق ظاهر شوند.

پیغام هایی به عنوان مثال	پیغام نمایش داده شده
“Stop vehicle”	نشان دهنده نقصی در سیستم ترمز دستی برقی است. ترمز دستی برقی را به طور دستی فعال کرده و دقت کنید که خودرو را با استفاده از یک مانع ثابت نگهدارید.
“Engine overheating”	نشان دهنده آن است که موتور بیش از حد گرم شده است.
“Puncture”	نشان دهنده پنچر شدن چرخ نشان داده شده بر روی نمایشگر است.
“Under inflation Critical”	نشان دهنده کم باد شدن شدید چرخ نشان داده شده بر روی نمایشگر می باشد.
“Risk of steering locking”	نشان دهنده نقصی در فرمان است.

فرمان/فرمان هیدرولیک

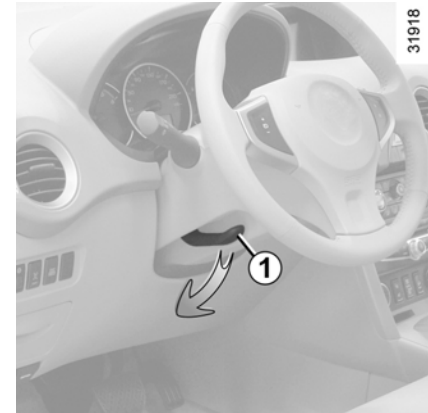

تنظیم ارتفاع و درستی فرمان

اهرم ۱ را کشیده و فرمان را در موقعیت مورد نظر قرار دهید. اهرم را کمی بیشتر از موقعیت سفت شدن فشار دهید تا فرمان در موقعیت خود قفل شود. دقت کنید که فرمان به درستی قفل شود.

به دلایل ایمنی، تنها فرمان را به هنگام ثابت بودن خودرو تنظیم کنید.

سیستم فرمان متغیر با سرعت

این خودرو به سیستمی مجهز است که میزان سفتی فرمان را با توجه به سرعت خودرو تغییر می دهد.

فرمان در هنگام پارک کردن نرم تر می شود و هنگامی که سرعت بالاتر می رود فرمان سفت تر می شود.

هرگز به هنگام حرکت در سر پایینی سوئیچ را نبسته و در رانندگی معمولی از آن استفاده نکنید.



خطاهای عملکرد

- در صورتیکه پیغام "check power steering" بر روی صفحه نمایشگر به همراه نشانگر هشدار  ظاهر شد، با نمایندگی های مجاز سایپادک تماس بگیرید.

- در صورتیکه پیغام "steering power fault" بر روی صفحه نمایشگر به همراه روشن شدن نشانگر هشدار  ظاهر شد، در اسرع وقت با نمایندگی های مجاز سایپادک تماس بگیرید.

در صورت کم بودن شارژ باتری رانندگی نکنید. فرمان ممکن است به صورت صحیح عمل نکند. هنگام حرکت سریع فرمان ممکن است یک صدایی شنیده شود. این صدا طبیعی است.

هرگز فرمان را به هنگام ثابت بودن خودرو تا انتها نچرخانید.

به هنگام بستن سوئیچ یا بروز نقصی در سیستم، چرخاندن فرمان هنوز امکان پذیر است، اما در این هنگام نیروی بیشتری برای چرخاندن فرمان نیاز است.

آینه های دید عقب

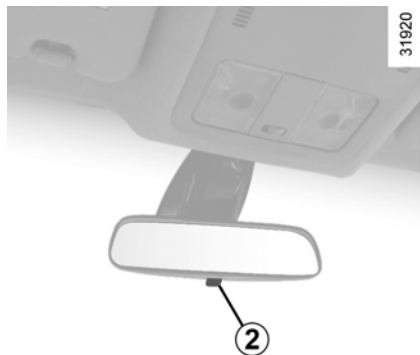

آینه های دید عقب داخلی
موقعیت این آینه قابل تنظیم است.

آینه دید عقب با اهرم ۲
به هنگام رانندگی در شب به منظور جلوگیری از تار شدن دید به دلیل نور بالای خودروهای پشتی، اهرم کوچک آینه نمای عقب را کمی به سمت پایین فشار دهید.

آینه دید عقب بدون اهرم ۲
در صورتیکه لامپ های خودرو پشتی شما روشن باشد، آینه دید عقب به طور اتوماتیک در شب تیره می شود.

آینه های تاشو

به هنگام روشن بودن موتور، دکمه ۱ را بر روی موقعیت F قرار دهید: آینه ها به سمت درها جمع می شوند.
برای تنظیم مجدد کردن برای رانندگی آن را بر روی موقعیت C,E,D قرار دهید.

آینه مجهز به گرمکن
گرمکن آینه ها همزمان با گرمکن شیشه عقب فعال می شود.



آینه های در راننده دارای ۲ ناحیه است که مشخصا تعریف شده است. ناحیه B نشان دهنده آنچه که معمولا در هر آینه معمولی از نمای پشت دیده می شود می باشد و ناحیه A دید کنار را افزایش می دهد.
اشیاء در ناحیه A بسیار بزرگتر از حد واقعی به نظر می رسند.

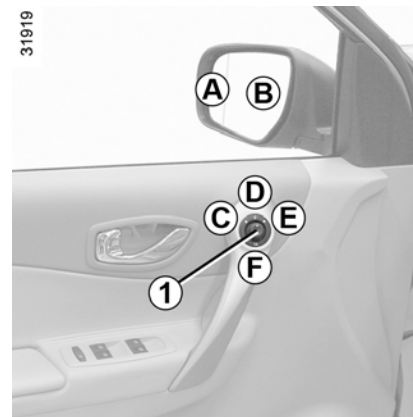

آینه های در:

به هنگام روشن بودن موتور دکمه ۱ را حرکت دهید:

- موقعیت C را برای تنظیم آینه در سمت چپ فشار دهید.
- موقعیت E برای تنظیم آینه در سمت راست
- موقعیت D غیر فعال می باشد.

هشدارهای صوتی (بوق) و نوری (چراغ ها)



32213

چراغ اعلام خطر (فلاشر)

کلید ۲ را فشار دهید. چراغ های راهنما (جلو، عقب، کناره ها) روشن می شوند. این چراغ ها به هنگام نیاز به پارک اضطراری خودرو در یک محل ممنوع و یا رانندگی و یا حمل چیزی در شرایط خطرناک هشدار می دهند.

بر حسب سطح خودرو لامپ های هشدار خطر ممکن است.

هنگام ترمزگیری ناگهانی به طور اتوماتیک روشن شود. شما می توانید آن ها را با فشار دادن کلید ۲ خاموش کنید.

چراغ های راهنما

اهرم راهنما را در راستای فرمان و در جهتی که می خواهید آن را بچرخانید، حرکت دهید. به هنگام رانندگی در بزرگراه، فرمان اغلب به اندازه کافی نمی چرخد تا اهرم را به طور خودکار به موقعیت ۰ برگرداند. یک موقعیت متوسط که در آن ممکن است اهرم راهنما به هنگام تغییر مسیر نگه داشته شود، وجود دارد. هنگامیکه اهرم راهنما رها می شود، به طور خودکار بر روی موقعیت ۰ باز می گردد. حرکت دادن اهرم راهنما ۱ به سرعت به جهت بالا یا پایین و در محدوده موقعیت اولیه باز متوسط و رها کردن آن موجب ۳ بار چشمک زدن چراغ های راهنما می گردد.

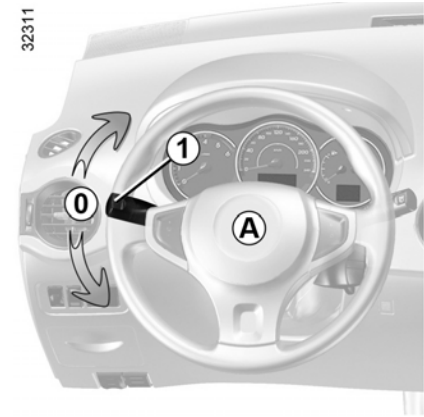

32311

بوق

مرکز فرمان را فشار دهید.

فلاشر نور بالا

اهرم راهنما ۱ را به سمت خودتان بکشید تا لامپ های جلو فلاشر بزنند.

روشنایی و چراغ های بیرونی خودرو (۳/۱)

چراغ های نور بالا

به هنگام روشن بودن چراغ های نور پایین اهرم راهنما ۱ را به سمت خود بکشید این لامپ نشانگر بر روی صفحه نمایشگر روشن می شود. برای بازگشت به موقعیت نور پایین اهرم راهنما ۱ را به سمت خودتان بکشید. در صورتیکه لامپ های جلو خاموش باشند، می توانید با کشیدن اهرم راهنما به سمت خودتان فلاش بزنید. به محض رها کردن اهرم راهنما لامپ های جلو خاموش می شوند.

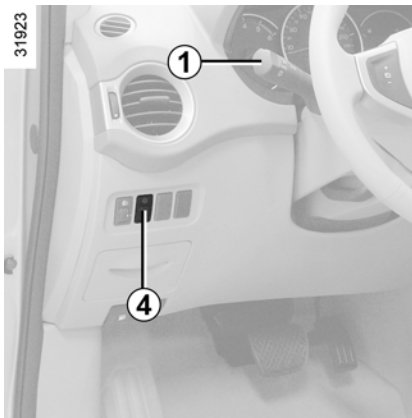

روشن کردن چراغ های نور پایین

عملکرد دستی:

حلقه ۳ را بچرخانید تا زمانی نشانه آن در راستای نقطه ۲ قرار بگیرد. این لامپ نشانگر بر روی صفحه نمایشگر روشن می شود.

عملکرد خودکار

(بر حسب سطح خودرو)

حلقه ۳ را بچرخانید تا زمانی که نشانه Auto در مقابل نقطه ۲ قرار گیرد. به هنگام کارکردن موتور، نور های جلوی خودرو بسته به نور محیط روشن یا خاموش می گردند بدون اینکه نیازی به لمس اهرم راهنما (۱) باشد.

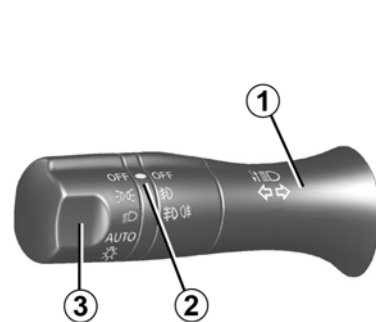

روشن کردن چراغ های کوچک

حلقه ۳ را بر روی اهرم راهنما بچرخانید تا در مقابل نشانه ۲ قرار بگیرد. صفحه نمایشگر روشن خواهد شد. میزان نور را می توانید با چرخاندن درجه ۴ تنظیم نمایید. در صورتی که چراغ های کوچک خاموش باشند تنظیم نور نمایشگر امکان پذیر نمی باشد.



قبل از رانندگی در شب بررسی نمایید که تجهیزات الکتریکی به درستی کار کنند و بر حسب سطح خودرو نور چراغ های جلو را تنظیم نمایید. (در صورتیکه خودرو باری بیشتر از معمول حمل می کند.) جهت حفظ ایمنی چراغ ها را بررسی کنید تا به وسیله گل و لای، برف و یا اشیایی که حمل می کنید پوشیده نشده باشند.

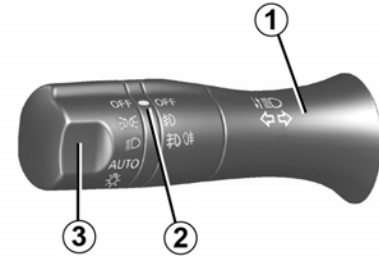

خاموش کردن چراغ ها

به دو روش ممکن است:

- به طور دستی؛ حلقه ۳ را بر روی موقعیت off قرار دهید.
 - به طور اتوماتیک لامپ ها به هنگام خاموش شدن موتور و بازو بسته شدن در راننده خاموش می شود.
- در این حالت مرتبه بعدی که موتور روشن می شود، بر اساس موقعیت حلقه ۳ لامپ ها روشن می شوند.

هشدار چراغ-روشن

اگر چراغها بعد از خاموش شدن موتور روشن باشند، صدای هشدار بوق کوتاه هنگامیکه در راننده باز شود به شما هشدار می دهد که چراغها هنوز روشن هستند.

عملکرد سیستم روشنایی همراه راننده (see-me-home)

این عملکرد به شما امکان روشن شدن کوتاه مدت چراغ های جلو را می دهد.
(به عنوان مثال هنگام باز کردن در پارکینگ و یا درون پارکینگ قابل استفاده است.)
به هنگام خاموش بودن موتور و لامپ ها و قرار داشتن حلقه ۳ در موقعیت OFF، اهرم راهنما را به سمت خودتان بکشید.
لامپ های جلو به مدت ۳۰ ثانیه روشن می شوند. برای افزایش این زمان می توانید اهرم را تا ده بار بکشید.
(زمان کلی محدود به ۱۰ دقیقه می باشد.)
برای خاموش کردن لامپ ها قبل از خاموش شدن به طور خودکار، حلقه بر روی اهرم راهنما را چرخانده و بعد از آن بر روی موقعیت off ببرید.

چراغ های روشن کننده پیچ ها

با توجه به سطح تجهیزات خودرو، هنگامیکه چراغ های نور پایین هنگام پیچیدن روشن باشند و همچنین یک سری شرایط برقرار باشد (سرعت، زاویه، چرخش فرمان و...) چراغ های مکمل جهت روشن کردن محیط داخل پیچ روشن می شوند.

روشنایی و چراغ های بیرونی خودرو (۳/۳)

خاموش کردن لامپ های مه شکن جلویی و عقبی

دوباره حلقه ۵ را بچرخانید تا نشانه ۴ در مقابل نشانه off قرار گیرد.

لامپ های مه شکن جلویی و پشتی به هنگام خاموش شدن لامپ های خارجی، خاموش می شوند.

لامپ مه شکن عقب

حلقه مرکزی ۵ بر روی اهرم راهنما را بچرخانید تا زمانیکه نشانه لامپ مه شکن مقابل نقطه ۴ قرار بگیرد. سپس آن را رها کنید.

سپس لامپ نشانگر بر روی صفحه نشانگر روشن میشود. برای خاموش کردن لامپ مه شکن عقب حلقه مرکزی ۵ بر روی اهرم راهنما را بچرخانید تا زمانیکه نشانه مقابل نقطه ۴ قرار بگیرد. سپس آن را آزاد کنید.

لامپ نشانگر بر روی صفحه نشانگر روشن شده و سپس خاموش می شود.

به منظور اجتناب از اذیت شدن دیگر رانندگان جاده به خاطر داشته باشید، که در صورت عدم نیاز این چراغ ها را خاموش نمایید.

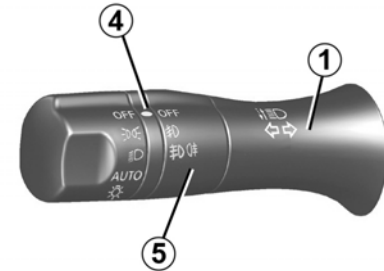







لامپ مه شکن

حلقه مرکزی ۵ بر روی اهرم راهنما را بچرخانید تا زمانیکه نشانه لامپ مه شکن مقابل نقطه ۴ قرار بگیرد. عملکرد لامپ های مه شکن وضعیت روشن بودن چراغ های بیرون و یک لامپ نشانگر بر روی صفحه نشانگر روشن میشود.

به هنگام رانندگی در برف یا مه یا حمل باری که ارتفاع آن بیش از سقف خودرو باشد چراغ های جلو به طور اتوماتیک روشن نمی شوند. مسئولیت روشن کردن لامپ های مه شکن با راننده است. لامپ های نشانگر بر روی صفحه نشانگر به شما اعلام می کند که لامپ های مه شکن روشن هستند (لامپ نشانگر روشن) یا روشن نمی باشند (لامپ نشانگر خاموش)

تنظیمات برقی ارتفاع چراغ های جلو

نمونه های تنظیم برای تنظیم کنترل A براساس بار	
0	
0	
1	
1	
2	
3	

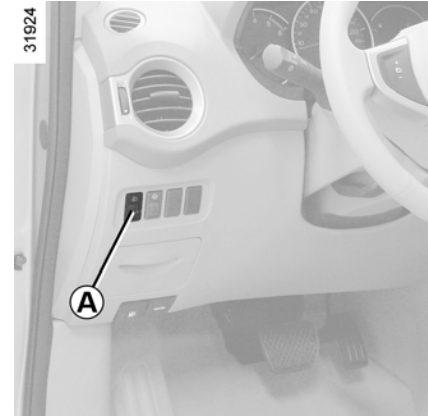

در خودرو های مجهز به این عملکرد، کنترل A به شما امکان تنظیم ارتفاع چراغ های جلو بر اساس وزن بار می دهد. کنترل A را به سمت پایین چرخانده تا نور لامپ ها پایین آمده و آن را به سمت بالا بچرخانید تا نور بالا رود. برای خودرو هایی که به درجه کنترل A مجهز نمی باشند، تنظیمات اتوماتیک انجام می شود.

برف پاک کن ها/شیشه شوی (۲/۱)

خودرو مجهز به سنسور باران در شیشه جلو

A براساس درخواست

اهرم برف پاک کن به هنگام رها شدن به موقعیت B باز می گردد.

B خاموش

C عملکرد برف پاک کن اتوماتیک

به هنگام انتخاب این موقعیت سیستم آب روی شیشه ماشین را تشخیص داده و برف پاک کن ها را با سرعت مناسب فعال می کند.

تغییر آستانه فعال شدن و زمان عملکرد برف پاک کن ها با چرخاندن حلقه ۲ امکان پذیر می باشد.

D حرکت متناوب آهسته

E حرکت متناوب سریع

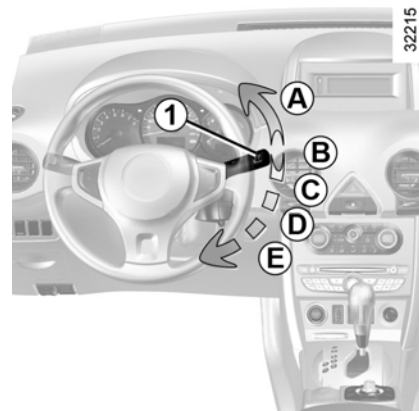
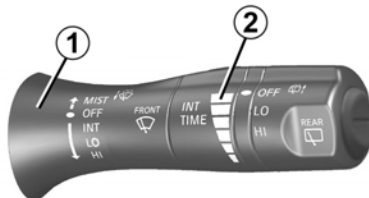

به هنگام باز بودن سوئیچ، اهرم برف پاک کن را جا به جا کنید:

A پاک کردن بر اساس نیاز راننده

اهرم برف پاک کن به هنگام رها شدن به موقعیت B باز می گردد.

B خاموش

C حرکت برف پاک کن با دور متناوب

برف پاک کن ها به مدت چند ثانیه در حین تمیز کردن متوقف می شوند. بازه های زمانی توقف بین تمیز کردن با چرخاندن حلقه ۲ قابل تغییر می باشد.

با چرخاندن حلقه ۲ قابل تغییر می باشد.

D حرکت متناوب آهسته

E حرکت متناوب سریع

به هنگام کارکردن در محفظه

موتور، دقت داشته باشید که اهرم

برف پاک کن در (موقعیت B)

خاموش باشد. خطر زخم و جراحت جدی.



برف پاک کن ها/شیشه شوی (۲/۲)

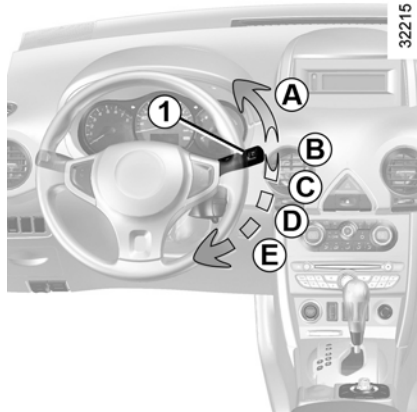

چراغ های جلو روشن
شوینده های چراغ های جلو به طور همزمان
فعال میشوند.

در شرایط یخبندان و هوای برفی، قبل از استفاده از برف پاک کن ها از عدم یخ زدگی سطح شیشه واقع در پشت آینه وسط نیز بررسی گردد) و از سطح شیشه عقب نیز اطمینان حاصل نمایید.

شرایط تیغه ها را به طور منظم بررسی نمایید. عمر مفید آنها به طرز نگهداری بستگی دارد:
- تیغه ها باید تمیز باشند: مرتباً تیغه ها، شیشه جلو و شیشه عقب را با آب و صابون شستشو نمایید.

- زمانی که سطح شیشه جلو یا عقب خشک هستند از برف پاک کن استفاده ننمایید.

- چنانچه از برف پاک کن ها به مدت طولانی استفاده نمی کنید، آنها را از سطوح شیشه جلو و عقب جدا نمایید.
به محض کاهش بازدهی آنها را تعویض نمایید.
(تقریباً سالی یک بار)

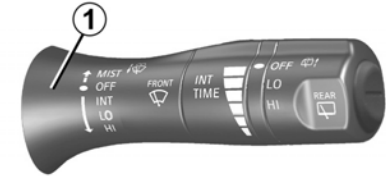

شیشه شور/شوینده چراغ های جلو

(بر حسب سطح خودرو)

به هنگام باز بودن سوئیچ اهرم برف پاک کن ۱ را به سمت خود کشیده و سپس رها کنید.

چراغ های جلو خاموش

کشیدن کوتاه اهرم برف پاک کن، یکی از برف پاک کن ها را یک بار علاوه بر شیشه شو فعال می کند.

کشیدن بیشتر دسته برف پاک کن باعث فعال شدن سه بار حرکت برف پاک کن ها همزمان با شیشه شور و بعد از چند ثانیه حرکت چهارم برف پاک کن می شود.

قبل از هرگونه عملکرد بر روی شیشه جلو (شستن خودرو، یخ زدایی، تمیز کردن شیشه جلو و...) اهرم برف پاک کن ۱ را بر روی موقعیت B قرار دهید.(خاموش)
خطر زخم و جراحت جدی.



برف پاک کن شیشه شور شیشه عقب

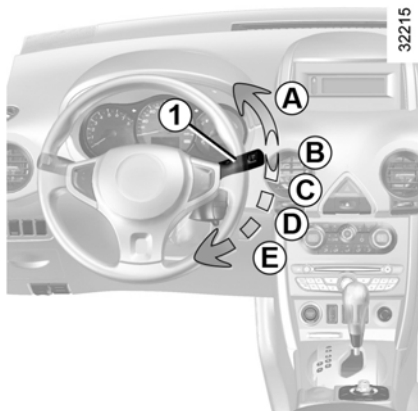

برف پاک کن و شیشه شور شیشه عقب
برای استفاده از این عملکرد اهرم برف پاک کن را فشار دهید. کشیدن بیشتر دسته برف پاک کن باعث فعال شدن چهار بار حرکت برف پاک کن خواهد شد. به طوریکه سه حرکت پشت سر هم و حرکت چهارم به فاصله چند ثانیه انجام خواهد شد.

نکته خاص

در صورتیکه به هنگام انتخاب دنده عقب، برف پاک کن ها فعال باشند، شیشه عقب به طور متناوب تمیز می شود.

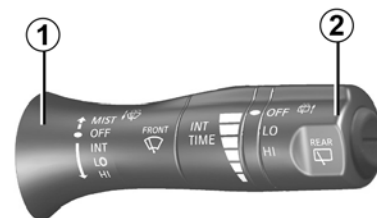

به هنگام روشن بودن خودرو،
انتهای حلقه ۲ را بچرخانید.

- OFF: برف پاک کن خاموش
- LO: حرکت عادی برف پاک کن
- HI: حرکت سریع برف پاک کن

قبل از هرگونه عملکرد بر روی شیشه (شستن خودرو، یخ زدایی، تمیز کردن، پنجره و...) اهرم برف پاک کن را بر روی موقعیت B قرار دهید. (خاموش)
خطر زخم و جراحت جدی.



قبل از استفاده از برف پاک کن عقب، کنترل نمایید که شیء مسیر حرکت تیغه برف پاک کن را مسدود نکرده باشد.
از بازویی برف پاک کن برای باز کردن یا بستن در عقب استفاده نکنید.

باک سوخت (۳/۱)

مدل های دیزلی

ضروری است از سوخت دیزلی که با اطلاعات نصب شده در کاور A مطابقت دارد، استفاده نمایید.

استفاده از بنزین بدون سرب حیاتی است. اکتان (مشخصات سوخت مورد استفاده) باید با اطلاعات ثبت شده بر روی درپوش A مطابقت داشته باشد. به اطلاعات در خصوص "مشخصات موتور" در بخش ۶ مراجعه نمایید.

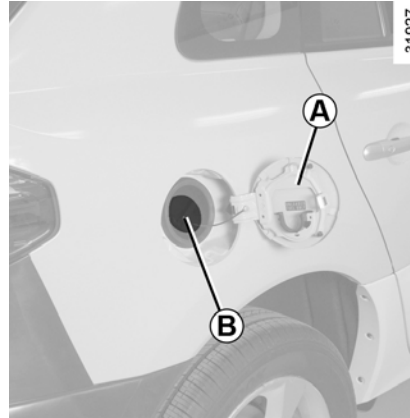

درجه سوخت

همواره از یک سوخت با درجه بالا که با قوانین موجود در کشورتان و خصوصیات ارائه شده در برجسب داخل درپوش A مطابقت می کند، استفاده نمایید. به اطلاعات در خصوص ویژگی های موتور در بخش ۱، مراجعه نمایید.

در باک سوخت:



این درپوش از نوع خاص می باشد. در صورتیکه آن را تعویض می کنید دقت داشته باشید که از همان نوع مشابه استفاده کنید. با نمایندگی های مجاز سایپایدک تماس بگیرید. هرگز پوشش را نزدیک یک منبع گرمایی یا شعله قرار ندهید.

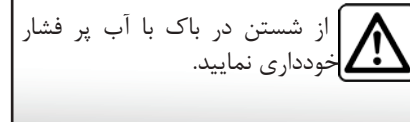

از شستن در باک با آب پر فشار خودداری نمایید.

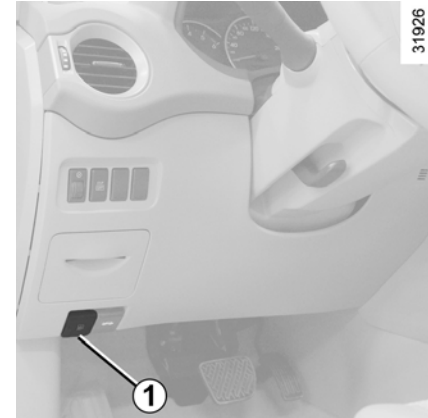

ظرفیت باک سوخت:

۶۵ لیتر (تقریباً)

اهرم ۱ واقع در قسمت زیر داشبورد سمت راننده را بکشید.

درپوش در باک A باز خواهد شد. سپس در باک B را بچرخانید تا باز شود.

برای جزئیات در خصوص پر کردن باک سوخت به اطلاعات مربوط به پر کردن باک سوخت مراجعه کنید.

باک سوخت (۳/۲)

استشمام بوی بنزین



در صورتیکه بوی دائمی بنزین را در خودرو استشمام می کنید باید:

- خودرو را در اسرع وقت و چنانچه شرایط جاده و ترافیک اجازه می دهد، متوقف کرده و آنرا خاموش نمایید.
- لامپ هشدار خطر را روشن کرده و از سرنشینان بخواهید که خودرو را ترک نموده و از مسیر تردد سایر خودروها دور بمانند.
- با نمایندگی های مجاز سایپادک تماس بگیرید.

پرکردن سوخت

سر لوله را قبل از شروع سوختگیری، به طور کامل درون لوله باک قرار دهید.

سر لوله را در کل زمان پر کردن در این موقعیت قرار دهید. هنگامیکه پمپ به طور اتوماتیک در پایان مرحله پر کردن متوقف می شود، حداکثر دو مرتبه تلاش بیشتر برای پرکردن قابل انجام است. چون فضای کافی در باک سوخت برای سوخت بیشتر وجود دارد.

دقت داشته باشید که حین پرکردن سوخت آب وارد باک نشود. دریچه در باک A فضای اطراف آن باید تمیز باقی بماند.

خودروهای نوع بنزینی

استفاده از بنزین سرب دار به سیستم ضد آلودگی آسیب زده و ممکن است به باطل شدن گارانتی منجر شود.

به منظور اطمینان از اینکه باک سوخت با بنزین سرب دار پر نشود، باک سوخت به یک سیستم محافظ مجهز شده است که از ورود نازل های بنزین سرب دار جلوگیری می کند.

خودروهای بر پایه سوخت اتانول

خودرو هایی که با سوخت بر پایه اتانول کار می کنند الزاما از بنزین بدون سرب و یا سوخت با اتانول حداکثر ۸۵ درصد (E85) استفاده کنید.

روشن شدن موتور در هوای بسیار سرد ممکن است دشوار یا حتی غیر ممکن باشد. برای پرهیز از چنین مشکلی از بنزین بدون سرب استفاده نمایید و یا برای خودروهایی که به سیستم پیش گرم کن موتور مجهز باشند، قبل از اولین استارت سر اتصال سیم رابط مخصوص را در پریزی که به قسمت جلو پنجره متصل می باشد و سر دیگر آن را به برق ۲۲۰ ولت بنزیند (حداقل به مدت ۶ ساعت)

نکته: شما ممکن است در هنگام استفاده از این نوع سوخت متوجه افزایش مصرف سوخت شوید.



تحت هیچ شرایطی، حتی ذره ای از بنزین (بدون سرب یا E85) و گازوئیل را باهم مخلوط ننمایید.

اگر خودروی شما با پایه اتانولی مطابقت ندارد، به هیچ وجه از این سوخت استفاده نکنید.

باک سوخت (۳/۳)

موتور باید بعد از آن Restart شود.
در صورتیکه هنوز درست کار نمی کند، اجازه دهید کار کند تا به موقعیت عادی برسد. در صورتیکه موتور بعد از چندین بار تلاش شروع به کار نکرد، با نمایندگی های مجاز سایپادک تماس بگیرید.

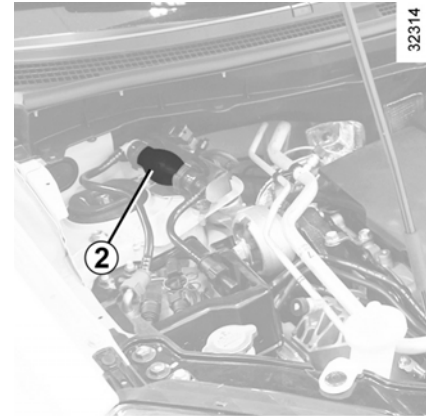

تمام شدن سوخت در خودروهای نوع دیزلی

بعد از توقف خودرو به دلیل تمام شدن کامل سوخت، سیستم باید قبل از شروع مجدد موتور Restart شود.

- در موتور را باز کنید.
- حباب راه اندازی ۲ را چندین بار به کار انداخته و هنگامیکه فشار را احساس کردید، آن را متوقف کنید.

هیچ گونه تغییری از هر نوع بر روی هیچ قسمت از سیستم منبع سوخت (کامپیوتر، سیم کشی، مدار سوخت انژکتور، پوشش های حفاظت و . . .) مجاز نمی باشد. چون می تواند خطرناک باشد. (چنین کارهای باید توسط نمایندگی های مجاز سایپادک شرایط انجام شود.)



به هنگام کار در محفظه موتور مراقبت گرمای احتمالی آن باشد، علاوه بر این، فن خنک کننده ممکن است در هر لحظه شروع به کار کند. خطر زخم و جراحت جدی.



بخش ۲: رانندگی

(توصیه به کاربر در خصوص سوخت و توجه به محیط زیست)

- ۲-۲..... مراقبت‌های اولیه .
- ۳-۲..... روشن کردن موتور .
- ۵-۲..... خاموش کردن موتور .
- ۶-۲..... ویژگی‌های خاص خودروهای نوع بنزینی .
- ۷-۲..... ویژگی‌های خاص خودروهای نوع دیزلی .
- ۸-۲..... ویژگی‌های خاص خودروهای دیزلی دارای فیلتر ذرات معلق .
- ۹-۲..... اهرم تعویض دنده .
- ۹-۲..... ترمز دستی.
- ۱۰-۲..... ترمز دستی برقی .
- ۱۴-۲..... توصیه: اقدامات ضد آلودگی و صرفه‌جویی در مصرف سوخت .
- ۱۷-۲..... محیط زیست .
- ۱۸-۲..... سیستم کنترل فشار باد چرخ‌ها.....
- ۲۱-۲..... سیستم رانندگی چهار چرخ متحرک (4WD) .
- ۲۴-۲..... ابزارهای کمک به راننده
- ۲۹-۲..... محدود کننده سرعت
- ۳۳-۲..... کنترل کننده سرعت (کروز کنترل)
- ۳۶-۲..... سنسور پارک
- ۳۹-۲..... گیربکس اتوماتیک

مراقبت‌های اولیه

نوع بنزینی

در ۲۰۰km اول، حداکثر سرعت توصیه شده ۱۳۰km در ساعت در دنده‌های بالا و دور موتور حداکثر ۳۰۰۰ تا ۳۵۰۰ دور در دقیقه است و هنگام تعویض دنده دور موتور را بالا نبرید. همچنین تا آنجا که ممکن است از شتاب‌گیری ناگهانی هنگام شروع حرکت و ترمزهای ناگهانی، پرهیز نمایید.

شما می‌توانید بهترین عملکرد را بعد از تقریباً ۳۰۰۰km انتظار داشته باشید.

بازه‌های زمانی سرویس خودرو: در این خصوص به کتابچه سرویس و نگهداری خودرو مراجعه نمایید.

نوع دیزلی

برای مسافت ۱۵۰۰km اول، از دور موتور ۲۵۰۰rpm تجاوز نکنید. بعد از طی این مسافت، می‌توانید سریعتر رانندگی کنید. اما تقریباً ۶۰۰۰km مسافت را باید طی کنید تا به عملکرد و بازده کامل خودرو برسید.

در حین رانندگی در یک دوره، به هنگام سرد بودن موتور خیلی گاز نداده و اجازه ندهید که موتور با سرعت بالا حرکت کند.

بازه‌های زمانی سرویس: به دفترچه سرویس و نگهداری خودرو مراجعه نمایید.

برای ۸۰۰km اول، هیچ خودرویی را یدک نکشید. این کار به موتور، اکسل و دیگر اجزا آسیب می‌زند.

روشن کردن موتور (۲/۱)

روشن کردن خودرو با جعبه دنده اتوماتیک:
اهرم در موقعیت P قرار دارد.

برای تمام خودروها:

- در صورتیکه یکی از شرایط روشن شدن مهیا نشده باشد، پیغام

"Apply brake+start"

یا "Press clutch +start"

یا "Gear lever top"

بر روی صفحه A ظاهر می شود.

- در برخی موارد ممکن است نیاز باشد با فشار دادن دکمه ۱ فرمان را حرکت داده تا ستون

فرمان باز شود. پیغام

Turn steering wheel+ START این

مساله را هشدار می دهد.

روشن کردن خودرو به هنگام باز بودن در

صندوق عقب (در حالت هندزفری)

این حالت تنها به هنگام قرار داشتن کارت در

کارت خوان ۲ امکان پذیر می باشد.



32303



32224

کارت کنترل از راه دور

به هنگام ورود به خودرو، کارت رنو را به طور کامل وارد کارت خوان ۲ کنید.

برای روشن کردن، دکمه ۱ را فشار دهید. در

صورتیکه دنده‌ها درگیر هستند (خودرو در دنده

است). پدال کلاچ را فشار دهید تا خودرو روشن

شود.

کارت رنو در حالت دست آزاد (هندزفری)

کارت رنو در این حالت باید در کارت خوان ۲ یا در ناحیه تشخیص ۳ قرار بگیرد.

برای روشن کردن، ترمز یا پدال کلاچ را فشار

داده و سپس دکمه ۱ را فشار دهید. در صورتیکه

دنده‌ها درگیر هستند (خودرو در دنده است)

خودرو فقط با فشار دادن پدال کلاچ روشن

می شود.

روشن کردن موتور (۲/۲)



عملکرد لوازم جانبی

(در حالت سوئیچ باز)

برای روشن کردن برخی عملکردها (مثل رادیو، راه‌بری، برف‌پاک‌کنها و...) به هنگام خاموش بودن موتور، دکمه ۱ را بدون فشار دادن پدال‌ها، فشار دهید.

نکته: با فشار دادن مکرر دکمه ۱ می‌توانید این عملکردها را خاموش نمایید.

بروز ایراد در عملکرد

در شرایط خاص، کارت رنو هندزفری ممکن است کار نکند:

- ضعیف شدن باتری کارت رنو، تمام شدن باتری

- نزدیکی به ابزار و تجهیزاتی که با فرکانس مشابه کارت رنو کار می‌کنند مانند (مانیتور، تلفن همراه، بازیهای کامپیوتری و...)

- در صورتیکه خودرو در محدوده‌ای با تشعشعات الکترو مغناطیسی بالا قرار گرفته باشد.

پیغام Please Insert card بر روی صفحه نشانگر ظاهر می‌شود کارت رنو را به‌طور کامل وارد کارت‌خوان ۲ نمایید.

مسئولیت راننده



هیچ‌گاه کودک و یا حیوان خانگی را بدون مراقبت بزرگترها، در خودرویی که کارت رنو داخل آن است، حتی برای زمان کوتاه ترک ننمایید.

این خطر وجود دارد که آنها بتوانند خودرو را روشن و با تجهیزات الکترونیکی مانند بالابر شیشه‌ها را فعال نموده و قسمتهای بدن آنها بین شیشه‌گیر کند (مثل بازوها، دستها و...)

خطر زخم و جراحت جدی.

هرگز موتور را قبل از توقف کامل خودرو خاموش نکنید. وقتی موتور خاموش شود، بوستر ترمز، فرمان و غیره و همچنین کمربندهای پیش‌کشنده دیگر کار نخواهد کرد.

خاموش کردن موتور

هنگامیکه خودرو خود را ترک می‌کنید به خصوص اگر کارت رنو را به همراه دارید، بررسی کنید که موتور کاملاً خاموش شده باشد.



هیچ‌گاه خودرو را هنگامیکه کارت رنو داخل آن می‌باشد ترک ننمایید و کودک و یا حیوان خانگی را بدون نظارت درون خودرو رها نکنید، حتی برای مدت زمانی کوتاه.



این خطر وجود دارد که آنها بتوانند موتور را روشن کنند و یا تجهیزات الکتریکی شیشه‌های برقی و... را فعال نمایند و قسمتی از بدن آنها مثل گردن، بازوها، دست‌ها و... بین شیشه‌ها گیر کند. خطر زخم و جراحت جدی. هیچ‌گاه موتور را قبل از توقف کامل خودرو، خاموش ننمایید. زمانیکه موتور خاموش می‌شود، سیستم کمکی ترمز، سیستم فرمان و... و همچنین تجهیزات ایمنی غیر فعال مثل کیسه‌های هوا و کمربندهای پیش‌کشنده، عمل نخواهند کرد.

نکته خاص

در صورتیکه به هنگام خاموش کردن موتور، کارت دیگر در کارت خوان نباشد پیغام No keycard press and hold بر روی صفحه نشانگر A ظاهر می‌شود. دکمه ۱ را فشار داده و حدوداً ۲ ثانیه نگه دارید تا موتور خاموش شود.

کارت رنو در حالت هندزفری

به هنگام قرار داشتن کارت در خودرو، دکمه ۱ را فشار دهید موتور خاموش می‌شود. ستون فرمان به هنگام باز شدن در راننده و یا قفل شدن خودرو، قفل می‌شود. در صورتیکه به هنگام خاموش کردن موتور کارت در محفظه سرنشین نباشد، پیغام No keycard press and hold بر روی صفحه نشانگر ظاهر می‌شود. دکمه ۱ را فشار داده و حدوداً ۲ ثانیه نگه دارید تا موتور خاموش شود. به هنگام خاموش شدن موتور، عملکرد هر گونه لوازم جانبی مورد استفاده مثل رادیو و... به مدت ۱ دقیقه ادامه خواهد داشت. به هنگام باز شدن در راننده عملکرد لوازم جانبی متوقف می‌شود.

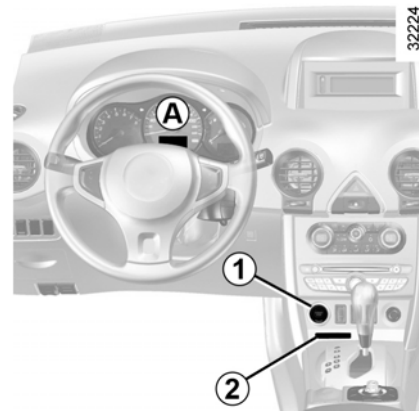

شرایط خاموش کردن موتور:

خودرو باید متوقف بوده و برای خودروهای دنده اتوماتیک اهرم تعویض دنده بر روی موقعیت N و یا P قرار داشته باشد.

کارت کنترل از راه دور رنو

به هنگام قرار داشتن کارت در کارت خوان ۲ دکمه ۱ را فشار دهید موتور خاموش می‌شود. با برداشتن کارت از کارت‌خوان ۲ ستون فرمان قفل می‌شود.

ویژگی‌های خاص خودروهای نوع بنزینی

از شرایط عملکرد زیر اجتناب نمایید:

- رانندگی برای دوره‌های طولانی به هنگام کم بودن سطح سوخت که لامپ هشدار روشن می‌شود.

- استفاده از بنزین سربدار

- استفاده از سوخت یا مواد افزودنی روغنی که مورد تایید نیستند.

یا خطاهای عملکرد به شرح زیر:

- احتراق ناقص، تمام شدن سوخت یا قطع شدن اتصال شمع‌ها که سیستم آن را به شکل احتراق ناقص و ریپ زدن در حین رانندگی نشان می‌دهد.

- افت قدرت موتور

ممکن است باعث ایجاد دمای بیش از حد در کاتالیست کانورتور و کاهش عملکرد آن شود و می‌تواند منجر به خرابی آن و وارد آمدن صدمات حرارتی به خودرو شود.

در صورتیکه متوجه یکی از خطاهای عملکرد فوق شدید، تعمیرات لازم را در اسرع وقت توسط نمایندگی‌های مجاز سایپادک انجام دهید.

در صورت مراجعه مستمر به نمایندگی‌های مجاز سایپادک در زمانهای تعیین شده در دفترچه سرویس و نگهداری خود را از مواجهه با چنین حوادثی مصون می‌دارید.

مشکلات مربوط به روشن کردن خودرو

به منظور جلوگیری از وارد شدن خسارت به کاتالیست کانورتورها سعی نکنید قبل از بررسی و شناسایی علل بروز خرابی و رفع آنها، خودرو را روشن نمایید. (با استفاده از دکمه استارت یا هل دادن و...)

در صورتیکه ایراد مشخص نیست، جهت روشن نمودن موتور تلاش نکنید بلکه با نمایندگی‌های مجاز سایپادک تماس بگیرید.



از پارک کردن خودرو و یا روشن نمودن آن در محل‌هایی که مواد محترقه و آتش‌زا مثل علف و یا برگ خشک وجود دارند و ممکن است با سیستم اگزوز در تماس باشند، خودداری نمایید.

ویژگی‌های خاص خودروهای نوع دیزلی

احتیاط‌ها در زمستان

به منظور جلوگیری از خراب شدن خودرو در یخبندان

- دقت داشته باشد که باتری همیشه کاملاً شارژ باشد.

- به منظور جلوگیری از تراکم بخار آب و جمع شدن آن در کف باک همواره باک سوخت را نسبتاً پر نگه دارید.

دور موتور خودروهای دیزلی:

موتورهای دیزلی حاوی تجهیزات انژکتوری خاصی هستند که به هیچ وجه امکان بالا رفتن بیش از حد دور موتور در هر وضعیت جعبه دنده را نمی‌دهد.

تمام شدن سوخت

شما می‌توانید موتور خودرو را حتی در صورت تخلیه کامل باک پس از پر کردن مجدد به صورت عادی روشن نمایید، به شرطی که باتری خودرو در شرایط مناسب باشد. چنانچه پس از چندین مرتبه استارت زدن موتور خودرو روشن نشود، با نمایندگی‌های مجاز سایپادک تماس بگیرید.

از پارک کردن خودرو و یا روشن نمودن آن در محلهایی که مواد محترقه و آتش‌زا مثل علف و یا برگ خشک وجود دارند و ممکن است با سیستم آگزوز در تماس باشند، خودداری نمایید.



ویژگی‌های خاص خودروهای نوع دیزلی دارای فیلتر ذرات معلق



روشن شدن لامپ هشدار  بر روی صفحه نشانگر

بیانگر وجود خطر مسدود شدن فیلتر ذرات ریز می‌شود. برای تمیز کردن فیلتر مواد زائد برای ۱۰۰ کیلومتر اول، بعد از روشن شدن لامپ هشدار با سرعت میانگین حداقل ۷۰ km/h حرکت کرده و جایی که شرایط ترافیک اجازه داد، سرعت را محدود کنید تا لامپ هشدار خاموش شود.

چنانچه خودرو را قبل از خاموش شدن چراغ هشدار خاموش نمایید، ممکن است نیاز به انجام مجدد عملیات باشد.

به عنوان مثال، در این حالت عملکرد تمیز کردن ممکن است تا ۲۰ دقیقه طول بکشد.

دور موتور و خودروهای دیزلی
موتورهای دیزلی به تجهیزات انژکتور مجهز می‌باشند که از دور گرفتن موتور فراتر از محدوده دنده انتخاب شده جلوگیری می‌کند.
در صورتیکه پیغام Check exhaust emission بر روی

 صفحه نشانگر به همراه لامپ‌های هشدار  ظاهر شود، با نمایندگی‌های مجاز سایپادک تماس بگیرید. به هنگام رانندگی بسته به درجه سوخت استفاده شده، ممکن است مقداری دود خارج شود.
این به دلیل تمیز شدن اتوماتیک فیلتر از ذرات زائد بوده و بر روی عملکرد خودرو تأثیری نخواهد داشت.

احتیاط‌ها در زمستان

به منظور جلوگیری از خراب شدن خودرو در یخبندان
- دقت داشته باشد که باتری همیشه کاملاً شارژ باشد.
- همواره باک سوخت دیزل را پر نگهدارید تا از تقطیر بخارات آب درون آن و در کف باک جلوگیری شود.

خودرو را در محل‌هایی که امکان تماس سیستم اگزوز با موادی که قابلیت اشتغال دارند وجود دارد (مثل علف، برگ و...) پارک ننموده و آن را در چنین مکان‌هایی روشن نکنید.

اهرم تعویض دنده / ترمز دستی

ترمز دستی

برای آزاد کردن ترمز دستی:

اهرم ۴ را به مقدار جزئی بالا کشیده و سپس دکمه شماره ۳ را فشار داده و اهرم را پایین بیاورید.

برای اعمال کردن:

اهرم ۴ را به سمت بالا برده و بررسی کنید که خودرو کاملاً متوقف شده باشد.

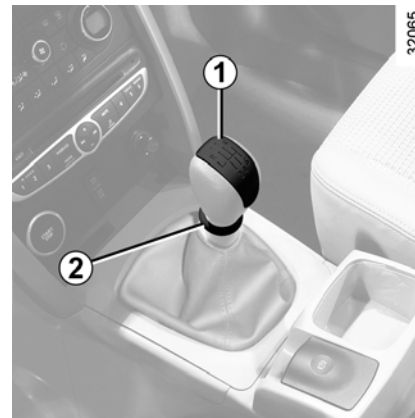
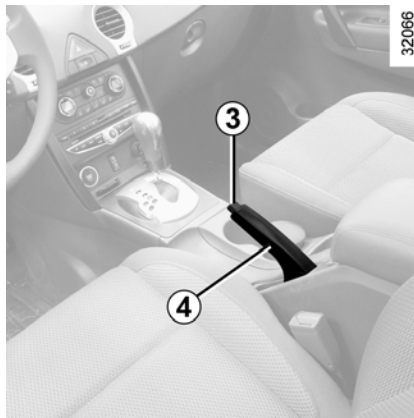

دقت داشته باشید به هنگام رانندگی ترمز دستی را کاملاً آزاد کرده باشید (لامپ نشانگر قرمز خاموش باشد) در غیراینصورت ممکن است گرم شدن بیش از حد دیسک ترمز رخ دهد.



در خودروهای دنده اتوماتیک، به اطلاعات در خصوص "جعبه دنده اتوماتیک" در بخش ۲ مراجعه نمایید. لامپ‌های عقب به محض انتخاب دنده عقب در حالت سوئیچ باز روشن می‌شوند.

انتخاب دنده عقب

در خودروها با جعبه دنده دستی، به دیاگرام تعبیه دنده روی سر دنده ۱ دقت کرده و بر حسب سطح خودرو حلقه ۲ را در خلاف اهرم دنده بالا ببرید تا دنده عقب انتخاب شود.

بنا به شیب محل و یا وزن خودرو ممکن است لازم باشد تا اهرم ترمز دستی به میزان ۲ درجه بیشتر کشیده شود (یک یا عقب) برای خودروهایی با جعبه دنده معمولی و یا دنده در موقعیت P برای خودروهایی با جعبه دنده اتوماتیک قرار بگیرد.



ضربه خوردن بر قسمت زیرین خودرو (شاسی) (مثل کشیده شدن بر روی زمین، جدول‌های برآمده و دیگر پوشش‌های خیابانی) ممکن است سبب آسیب رسیدن به خودرو شود. (مثلاً تغییر شکل اکسل عقب) به منظور جلوگیری از خطر تصادف، خودروتان را توسط نمایندگی‌های مجاز سایپایدک چک کنید.



ترمز دستی برقی (۴/۱)

32231

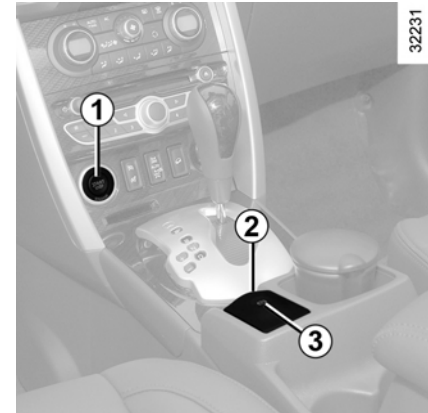

عملکرد اتوماتیک

ترمز دستی برقی به هنگام خاموش شدن موتور و فشار دادن دکمه ۱، ایست کامل خودرو را به صورت اتوماتیک تضمین می‌کند.

در خودروهای مدل‌های ویژه در کشورهای خاص، عملکرد اتوماتیک ترمز دستی برقی فعال نشده‌است. به اطلاعات در خصوص «عملکرد دستی» مراجعه فرمایید.

برای تایید اینکه ترمز دستی الکترونیک کار می‌کند، پیغام parking brake on و لامپ نشانگر (P) بر روی صفحه نشانگر و لامپ نشانگر ۲ بر روی سوئیچ ۳ روشن می‌شود.

چند ثانیه بعد از خاموش شدن موتور، لامپ نشانگر ۳ و (P) خاموش می‌شود.

نکته: به هنگام باز شدن در راننده لامپ نشانگر ۳ (P) دوباره روشن شده و بعد از بسته شدن در خاموش می‌شود.

هشدار: در صورتیکه یکی از درها باز شده و ترمز دستی اعمال نشده‌باشد، یک بوق به صدا در آمده و پیغام Apply braking park بر روی صفحه نشانگر ظاهر می‌شود. در این حالت خودرو باید با کشیدن و رها کردن دکمه ۲ کاملاً متوقف شود.

به محض به راه افتادن خودرو ترمز دستی آزاد می‌شود.



قبل از ترک کردن خودرو بررسی کنید که ترمز دستی برقی کاملاً اعمال شده باشد. لامپ نشانگر (P) بر روی صفحه نشانگر روشن شده و پیغام parking brake on بر روی صفحه نشانگر نمایش داده می‌شود.

آزاد کردن ترمز دستی به صورت اتوماتیک چنانچه خودرو را روشن نموده و شروع به حرکت نمایید. ترمزها به صورت اتوماتیک آزاد می‌شوند.

عملکرد دستی

کشیدن ترمز دستی

کلید ۲ را بکشید و آزاد کنید، برای تایید اینکه شما ترمز پارک برقی را فعال کرده‌اید، لامپ نشانگر (P) بر روی صفحه نشانگر روشن شده و پیغام parking brake on نشان داده می‌شود. همچنین چراغ ۳ نیز روشن می‌شود.

آزاد کردن ترمز دستی

به هنگام باز بودن سوئیچ، پدال ترمز را فشار داده و دکمه ۲ را فشار دهید تا زمانیکه لامپ نشانگر ۳ بر روی کلید ۲ و لامپ (P) بر روی صفحه نشانگر خاموش شود.

ترمزگیری در حرکت

در مواقع اضطراری و در شرایط استثنا، می‌توانید کلید ۲ را بکشید تا خودرو متوقف شود. در این لحظه چراغ‌های (P) و (P) روشن می‌شوند. با نمایندگی‌ها مجاز سایپا یدک تماس بگیرید.

ترمز دستی برقی (۴/۲)

توقف کوتاه:

برای فعال کردن ترمز دستی برقی به طور دستی، (به هنگام قرار گرفتن در چراغ قرمز یا توقف به هنگام کارکردن موتور و . .) کلید ۲ را کشیده و آزاد نمایید.

به محض روشن کردن موتور ترمز آزاد می‌شود. آزاد کردن ترمز دستی به صورت اتوماتیک چنانچه خودرو را روشن نموده و شروع به حرکت نمایید. ترمزها به صورت اتوماتیک آزاد می‌شوند.

پارک کردن خودرو بدون به کارگرفتن ترمز دستی (در صورت خطر یخ و . .)

- موتور را با فشار دادن دکمه ۱ on/off خاموش نمایید.

- یک دنده انتخاب کرده (در حالت جعبه دنده دستی) و یا در خودروهای دنده اتوماتیک دنده را بر روی موقعیت (P) قرار دهید.

- پدال ترمز را فشار داده و کلید ۲ را همزمان فشار دهید تا لامپ نشانگر ۱ خاموش شود.

به هنگام باز شدن در راننده، یک پیغام هشدار همراه یک بوق به مدت ۵ ثانیه نمایش داده می‌شود تا نشان دهد که ترمز دستی اعمال نشده‌است.

نکته: تا زمانی که در را باز یا بسته نکرده‌اید و یا خودرو قفل نشده‌است، هنوز می‌توانید ترمز دستی را آزاد نمایید.

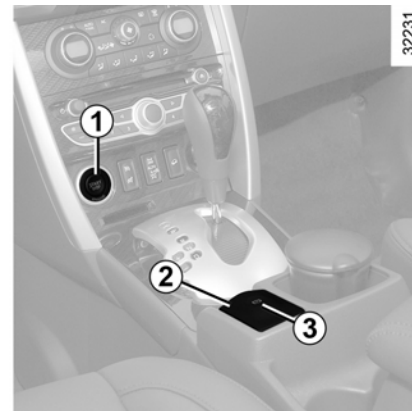

مواقع خاص

به هنگام پارک بر روی یک سرازیبی و یا پدک کشیدن یک خودرو، کلید ۲ را به مدت ۲ ثانیه بکشید تا حداکثر نیروی ترمز حاصل شود.

نکته: در صورتیکه خودرو با وجود اعمال حداکثر نیروی ترمز با توجه به شدت شیب متوقف نشود، پیغام stop vehicle بر روی صفحه نشانگر ظاهر می‌شود. در این حالت خودرو باید در مکان دیگری پارک شود (ترجیحا سطح مسطح)

ترمز دستی برقی (۴/۳)

خودروه‌های دارای جعبه دنده اتوماتیک

به دلایل ایمنی، به هنگام بازماندن در راننده و یا بسته نشدن کامل آن و کارکردن موتور آزاد شدن اتوماتیک ترمزدستی غیر فعال می‌شود (به منظور جلوگیری از به حرکت افتادن خودرو بدون راننده) پیغام " release manually parking brake " بر روی صفحه نشانگر به هنگام فشار دادن پدال گاز ظاهر می‌شود.

بروز ایراد در عملکرد

به هنگام روشن شدن لامپ نشانگر  و بر روی صفحه نشانگر به همراه پیغام " check parking brake " یا نمایندگی های مجاز سایپایدک تماس بگیرید.

عملکرد دستی

لامپ نشانگر  چشمک زده و لامپ‌های نشانگر STOP و  به همراه parking brake fault روشن می‌شوند:

این به این معنی است که باید در جایی که شرایط ترافیک اجازه می‌دهد، خودرو را خاموش کرده و با نمایندگی های مجاز سایپایدک تماس بگیرید.

 هرگز خودرو را بدون قرار دادن اهرم دنده بر روی موقعیت P یا N رها نکنید. این به این دلیل است که به هنگام ثابت بودن خودرو و کار کردن موتور و قرار داشتن بر روی دنده، ممکن است در صورت گاز دادن، خودرو حرکت کند. خطر تصادف وجود دارد.

 در صورتیکه هیچ لامپی روشن نشده و یا هیچ بوقی به صدا در نیاید، این امر نشان‌دهنده یک نقص در صفحه نشانگر می‌باشد و باید در اسرع وقت(در صورتی که شرایط جاده و ترافیک اجازه می‌دهد) خودرو را متوقف نمایید دقت داشته باشید که خودرو کاملاً متوقف شده و سپس با نمایندگی های مجاز سایپایدک تماس بگیرید.

 بنابراین توقف حرکت خودرو با استفاده از دنده یک یا قرار دادن بر روی موقعیت P در خودروهای دنده اتوماتیک، ضروری می‌باشد. در هنگام توقف در سراسیمی، در صورتیکه شیب تند باشد از سنگ یا یک شی نگهدارنده جهت اطمینان از توقف موارد استفاده نمایید.

ترمز دستی برقی (۴/۴)



لامپ نشانگر  به همراه پیغام " check parking brake " روشن میشود. به هنگام باز بودن سوئیچ، پدال ترمز را و کلید ۲ را به طور همزمان فشار دهید در صورتیکه خاموش نشد، با خودرو رانندگی ننموده و با نمایندگی های مجاز سایپادک تماس بگیرید.



هیچگاه کودک (یا حیوان خانگی) را در خودرویی که کارت رنو داخل آن است، تنها رها نکنید.
امکان دارد، آنها تصادفا ترمزدستی را آزاد نمایند که موجب حرکت خودرو خواهد شد.

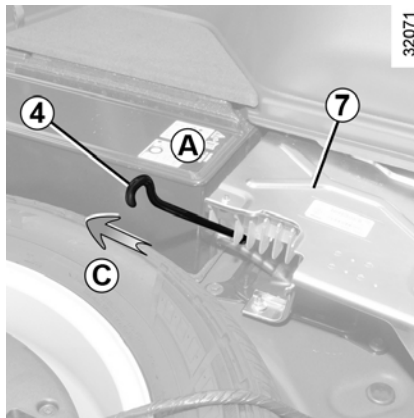

ترمز دستی برقی حتی در صورتی که باتری دچار ایراد باشد یا عملکرد سیم مختل شود نیز قابل آزاد کردن می باشد.
برای آزاد کردن ترمزدستی برقی به طور دستی:
- موکت کف صندوق عقب و پوشش چرخ یدکی را بردارید. دسته جک ۴ را در حلقه ۶ وارد کرده و برای خودروهای بدون آمپلی فایر ۷، روی محل شماره ۵ فشار دهید.
- قسمت بالای دسته جک ۴ را بکشید (در جهت حرکت B) یا فشار دهید (در جهت حرکت C) تا زمانیکه صدای آزاد شدن ترمز دستی را بشنوید.
مجدداً این کنترل را نمی توان بکار برد.

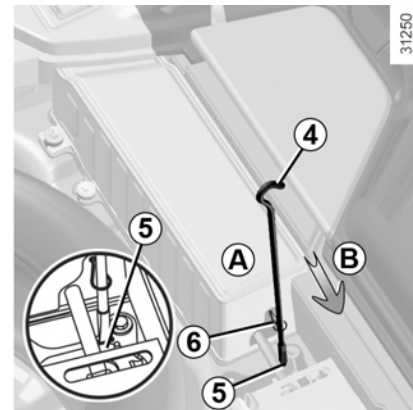

باز کردن خودرو در مواقع اضطراری



قبل از آزاد کردن ترمز دستی به طور دستی، باید خودرو را همزمان با گرفتن دنده یک (جعبه دنده دستی) و یا قرار دادن اهرم بر روی موقعیت P (برای دنده اتوماتیک) متوقف نمایید.
برای این کار به شیب نیاز داریم، خودرو را با یک شی متوقف کنید. در صورتیکه امکان خاموش کردن خودرو را ندارید، با اهرام کار نکرده و با نمایندگی های مجاز سایپادک تماس بگیرید.

توصیه: امکانات ضد آلودگی، صرفه جویی در سوخت خودرو در حین رانندگی (۳/۱)

تنظیمات و بازرسی‌های خودرو را مطابق با دستورالعمل‌های مندرج در دفترچه سرویس و نگهداری در نمایندگی‌های مجاز سایپایدک انجام دهید. نمایندگی‌ها به تمام امکانات لازم تجهیز شده‌اند تا اطمینان شما را نسبت با انجام سرویس‌ها و تعمیرات متناسب با استانداردهای شرکت سازنده جلب نماید.

تنظیمات موتور

- جرقه نیاز به تنظیم ندارد.
- **شمع‌ها:** برای مصرف بهینه سوخت راندمان و عملکرد مناسب موتور، تمام خصوصاتی که توسط دپارتمان طراحی ارائه شده است، باید اعمال شود.
- در صورت نیاز به تعویض شمعها، از شمع‌هایی با مارک مدل و فاصله هوایی (دهانه شمع) متناسب با خودروی خود استفاده نمایید برای این منظور به نمایندگی‌های مجاز سایپایدک مراجعه نمایید. (به صورت اتوماتیک تنظیم می‌شود)
- **فیلتر هوا:** فیلتر دیزل، فیلتر کثیف و مسدود شده باعث افت راندمان میشود، باید آن را تعویض نمود.

کمک کردن به صرفه‌جویی در سوخت بر حسب سطح خودرو، به منظور بهینه کردن مصرف سوخت یک لامپ نشانگر بر روی صفحه نشانگر به شما در خصوص بهترین لحظه برای تعویض دنده آگاهی می‌دهد.

سبک کردن دنده



سنگین کردن دنده



نگهداری

باید به یاد داشته باشیم که عدم توجه به قوانین زیست محیطی می‌تواند منجر به برخورد قانونی با مالک خودرو شود. علاوه بر آن تعویض موتور، سیستم تامین سوخت و تجهیزات سیستم آگزوز با قطعاتی به غیر از قطعاتی که توسط کارخانه توصیه شده است ممکن است در خودروی شما تغییر ایجاد نماید و دیگر با قوانین زیست محیطی مطابقت نداشته باشد.

خودروی شما با تمامی معیارهای بازیافت و بازیابی دوباره قطعات در پایان سرویس‌دهی خود تا ۲۰۱۵ مطابقت دارد. بعضی از قطعات خودرو طوری طراحی شده‌اند که کار بازیافت را در آینده سرعت می‌بخشند.

بعضی از این قطعات به راحتی قابل جدا کردن می‌باشند که توسط کارخانه‌های بازیافت می‌تواند انجام شود.

مزیت طراحی این خودرو در مصرف متعادل سوخت و پیش تنظیمات انجام شده می‌باشد و این خودرو با قواعد معمول کاهش آلاینده‌گی مطابقت دارد.

تولیدکننده به طور بسیار جدی سعی در کم نمودن آلاینده‌گی بنزین و ذخیره انرژی دارد. اما شما نیز مسئول مصرف بنزین و آلاینده‌گی ناشی از دود آگزوز خودرو خود هستید. از مصرف بهینه و استفاده درست از خودرو خود مطمئن شوید.

توصیه: امکانات ضد آلودگی، صرفه جویی در سوخت خودرو در حین رانندگی (۳/۲)

در سربالایی‌ها بهتر است به جای ثابت نگه داشتن سرعت، وضعیت پدال را ثابت نگه دارید و از فشار دادن بیشتر آن اجتناب کنید.
- در خودروهای پیشرفته کلاچ گرفتن و گاز دادن قبل از خاموش کردن خودرو ضروری نمی‌باشد.
- در آب و هوای بد و جاده‌های آب گرفته:



در صورتیکه آب بالاتر از قسمت پایینی رینگ چرخ قرار گرفته است، در داخل آب رانندگی نکنید.



رانندگی

- به جای اینکه خودرو را در حالت توقف گرم کنید، به آرامی با آن حرکت کنید تا موتور به دمای مناسب برسد.

- سرعت سبب بالارفتن هزینه‌های خودرو می‌شود. دور موتور را هنگام تعویض دنده بالا نبرید. همواره از سبک‌ترین دنده ممکن بدون فشار آوردن بیش از حد به موتور استفاده کنید. در خودروهای دنده اتوماتیک بهتر است که دنده را بر روی موقعیت D قرار دهید.
- از شتاب گرفتن ناگهانی خودداری نمایید.

چک کردن گازهای خروجی خودرو

سیستم چک کردن گازهای خروجی اگزوز، هرگونه خطای عملکرد در تجهیزات ضد آلاینده خودرو را تشخیص می‌دهد. در صورت خرابی این سیستم ممکن است مواد سمی به داخل جو وارد شده و یا به خودرو آسیب وارد شود.



این لامپ هشدار بر روی صفحه نشانگر نشان می‌دهد که آیا خطایی در سیستم وجود دارد یا خیر این لامپ به هنگام باز شدن سوئیچ روشن شده و پس انجام استارت موتور خاموش می‌شود.

- چنانچه این چراغ پیوسته روشن است، در اسرع وقت با نمایندگی‌های مجاز سایپادک تماس بگیرید.

- در صورتیکه این لامپ چشمک می‌زند، دور موتور را کم کنید تا زمانیکه چشمک زدن آن متوقف شود در اسرع وقت با نمایندگی‌های مجاز سایپادک تماس بگیرید.

موانع جهت عملکرد صحیح



راننده

در سمت راننده فقط از کف پای‌های استاندارد و مناسب جهت خودرو که دارای تجهیزات نگهدارنده هستند استفاده نموده و مرتباً بررسی نمایید که در جای خود به طور صحیح قرار گرفته باشد. خطر جلوگیری از عملکرد پدال‌ها وجود دارد.

توصیه: امکانات ضد آلودگی، صرفه جویی در سوخت خودرو در حین رانندگی (۳/۳)

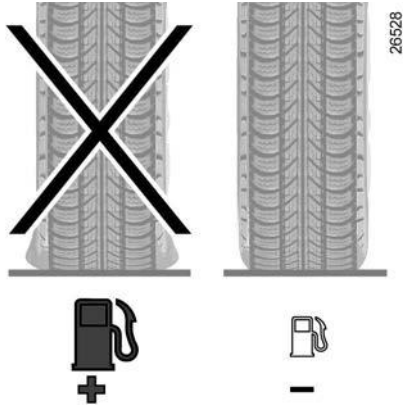

- از خودرو برای مسافت‌های بسیار کم استفاده نکنید. (سفرهای کوتاه با توقف‌های طولانی بین آن) چون موتور هرگز به دمای نرمال خود نمی‌رسد.

چرخ‌ها

- یک چرخ کم باد مصرف سوخت را افزایش می‌دهد.
- استفاده از تایرهای توصیه نشده توسط رنو مصرف سوخت را افزایش می‌دهد.

- در خودروهای مجهز به تهویه مطبوع، این طبیعی است که افزایش مصرف سوخت مشاهده شود (به خصوص در شرایط شهری).
برای خودروهای مجهز به تهویه مطبوع دستی، سیستم را به هنگام عدم استفاده خاموش نمایید.

توصیه جهت کاهش مصرف و کمک به نگهداری از محیط زیست

در صورتیکه خودرو در آفتاب پارک شده است قبل از روشن کردن درها را برای یک مدت کم باز گذاشته تا هوای داغ از آن، خارج شود.

- منظور جلوگیری از سرریز شدن سوخت هرگز باک را تا لبه پر نکنید.

- هرگز یک باربند خالی را بر روی سقف خودرو نصب نکنید.

- بهتر است برای اشیاء بزرگ از پشت بند استفاده نمایید.

- به هنگام یدک کشیدن کاروان بر روی آن بادگیر (بادشکن) نصب نموده و به دقت تنظیم نمایید..

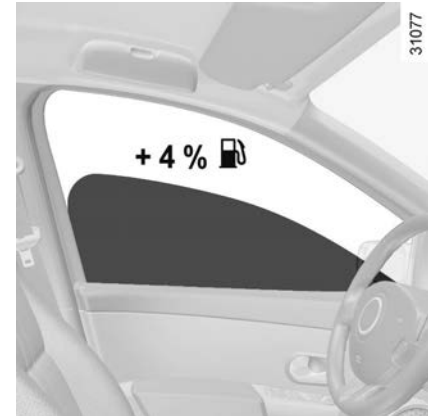

توصیه جهت استفاده

- مصرف برق به نوعی مصرف سوخت است. تمام اجزای برقی را به هنگام عدم نیاز خاموش کنید.

اما لامپ‌ها را به هنگام مشکل یودن دید، روشن نگهدارید. (ایمنی اولی‌تر است)

- از دریچه‌های تهویه هوا استفاده نمایید.
رانندگی با پنجره باز در سرعت 100 km/h مصرف سوخت را تا ۴٪ افزایش می‌دهد.

محیط زیست

بازیافت

خودرو شما ۸۵٪ قابل بازیافت بوده و ۹۵٪ قابل ترمیم است. به منظور دستیابی به این اهداف بسیاری از اجزای خودرو طوری طراحی شده‌اند که قابل بازیافت باشند. مواد تشکیل دهنده و اجزا سازنده خودرو با دقت طوری طراحی شده‌اند که جداسازی آنها آسان بوده و بتوان سازمانهای ویژه مورد بازیافت قرار گیرند. به منظور حفظ منابع مواد اولیه، در این خودرو از قطعات ساخته شده از پلاستیک قابل بازیافت یا قابل نوسازی (مثل بافتهای گیاهی یا بافتهای حیوانی چون کتان یا پنبه) استفاده شده است.

خروج گازهای سمی

خودرو شما طوری طراحی شده است که کمترین مقدار گازهای گلخانه‌ای (دی اکسید کربن) را در زمان مصرف تولید کرده و بنابراین مصرف سوخت کاهش می‌یابد. (برای مثال ۱۴۰g/km معادل ۳/۵ لیتر در هر ۱۰۰km کیلومتر برای خودروهای دیزلی) خودروهای ما همچنین مجهز به یک سیستم فیلتر ذرات ریز شامل: کاتالیست کانورتور، یک سنسور اکسیژن و فیلترکربن فعال (جهت جلوگیری از آزاد شدن بخار از باک سوخت به داخل هوای آزاد) می‌باشد.

لطفا شما نیز تلاش خود را در جهت محافظت از محیط زیست انجام دهید.

- قطعات کهنه و پوسیده که در راستای عملیات نگهداری عادی خودرو تعویض می‌شوند (باتری، فیلتر روغن، فیلتر هوا و . . . و ظروف روغن (ظروف خالی یا ظروفی که داخل آنها روغن مصرف شده باشد) باید از طریق سازمانهای متخصص دور ریخته شوند.

- در پایان عمر مصرفی دستگاه، باید آن را به مراکز مجاز ارسال کرده تا بازیافت شود.

- در تمامی حالات مطابق قوانین محلی عمل نمایید.

خودرویی شما با در نظر گرفتن اصول زیست محیطی در تمام عمر مصرفی خود، در حین تولید، استفاده و در انتهای عمر خود طراحی شده‌است. این الزام توسط علامت مخصوص **eco ۲** گروه رنو مشخص می‌شود.



31016

سازنده

خودرو شما در یک محیط صنعتی که از روش پیشرفته جهت کاهش آسیب به محیط زیست در رودخانه‌ها و مناطق طبیعی استفاده می‌کند، ساخته شده است (کاهش مصرف آب و انرژی، کاهش آلودگی صوتی و بصری، جلوگیری از خروج گازهای سمی و فاضلاب، دسته‌بندی کردن و بازیافت زباله‌ها و . . .)

سیستم کنترل فشار باد چرخ‌ها (۳/۱)

این سیستم فشار باد چرخ‌ها را کنترل می‌کند. فشار باید به هنگام سرد بودن چرخ‌ها تنظیم شود. چنانچه اندازه‌گیری فشار باد چرخ‌ها در حالت سرد ممکن نباشد، فشار باد در حالت گرم باید 3 psl تا 0.3 یا 0.2 bar) بیشتر از حالت سرد در نظر گرفته شود. هرگز لاستیک داغ را خالی نکنید.

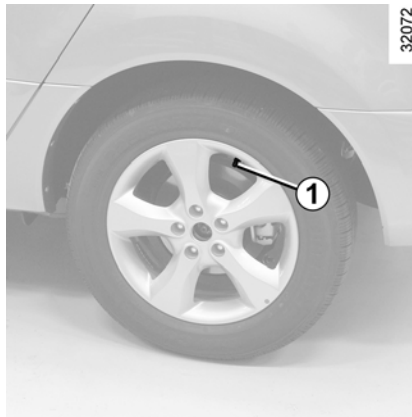

اصول عملکرد

هر چرخ (به غیر از زاپس) دارای یک سنسور در سوپاپ باد می‌باشد که به صورت متناوب فشار چرخ را بررسی می‌نماید.

این سیستم از طریق کامپیوتر سفری و سیستم هشدار ۱ به شما در خصوص کافی بودن باد چرخ اطلاع داده و در صورتیکه لاستیک کم باد بوده و با نشتی داشته باشد، به شما هشدار می‌دهد.

عملکرد کنترل فشار باد چرخ‌ها ممکن است تحت تاثیر وسایلی که در نزدیکی خودرو استفاده می‌شوند و فرکانس مشابه فرکانس آن دارند، قرار بگیرد. در این حالت سیستم نشان می‌دهد که فشار چرخ پایین‌تر از شرایط معمولی قرار دارد. (کم شده است) در صورت بستن زنجیر چرخ بر روی چرخ‌ها یا مسدود شدن چرخ‌ها توسط برف، عملکرد سیستم کنترل فشار باد چرخ‌ها ممکن است تحت تاثیر قرار بگیرد.

تعویم چرخ



یسته به استفاده چند دقیقه برای شناسایی موقعیت چرخ جدید و بررسی فشار آن زمان لازم است. فشار چرخ را بعد از انجام تمام عملکردها بررسی نمایید.

این عملکرد یک ابزار کمک رانندگی



می‌باشد. اما این سیستم هیچ‌گاه به جای راننده عمل نخواهد کرد. بنابراین در تحت هیچ شرایطی جایگزین نقش و مسئولیت راننده نمی‌شود. فشار چرخ‌ها شامل چرخ یدکی اضطراری (زاپاس) را ماهی یکبار بررسی کنید.

سیستم کنترل فشار باد چرخها (۳/۲)

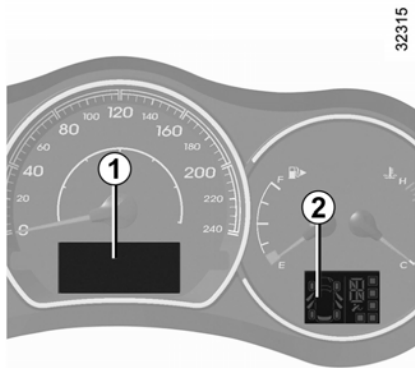

نمایشگر

در صورتیکه لامپ هشدار ۱ یا ۲ بر روی صفحه نشانگر روشن شود، به این معنی است که خطایی مربوط به فشار چرخ رخ داده است. (کم باد بودن، پنجر شدن، خراب شدن سیستم و . . .) توضیحات در خصوص لامپ‌های نشانگر، سیگنالها و پیغامها در صفحات بعد ارائه شده است.

چرخ یدکی اضطراری (زاپاس)

چرخ یدکی اضطراری دارای سنسور نبوده و بنابراین توسط سیستم شناخته نمی‌شود. هنگامی که آن را به خودرو می‌بندید، سیستم یک خطای عملکرد را تشخیص می‌دهد.

تعویض چرخها/ تایرها

این عملکرد نیاز به تجهیزات خاصی دارد (چرخ‌ها، قالب‌ها و . . .) برای نصب تایرهای جدید و برای آگاهی از لوازم جانبی سازگار با سیستم و موجود در نمایندگی‌های مجاز، با آنها تماس بگیرید. استفاده از هرگونه لوازم جانبی متفرقه بر عملکرد صحیح سیستم تاثیر گذاشته و یا موجب خرابی سنسور می‌شود.

تعویض چرخها

تقریباً ۸ دقیقه طول می‌کشد تا سیستم کنترل فشار باد چرخ‌ها که تعویض شده را شناسایی کند. این سیستم حین تعویض چرخ کار نمی‌کند.

نصب تایرها

(تعویض چرخ یا نصب چرخ‌های زمستانی) از آنجائیکه این کار نیاز به تجهیزات خاص دارد، توصیه می‌کنیم با نمایندگی‌های مجاز سایپاپدک تماس بگیرید.



هنگامیکه سیستم کنترل فشار باد چرخ‌ها در حال مشخص کردن فشار چرخ تازه تعویض شده‌است، خیلی دقیق نبوده و تبعات جدی به دنبال داشته‌باشد.

سیستم کنترل فشار باد چرخ‌ها (۳/۳)

نمونه‌های پیغامی که ممکن است بر روی صفحه نشانگر ظاهر شود.

نمونه‌های پیغام	شکل پیغام	تحلیل پیغام نمایش داده شده
Adjust tyre pressure		فشار چرخ نشان داده شده کمتر از حد معمول است.
Under inflation critical		لامپ هشدار STOP به همراه یک بوق روشن می‌شود. در اسرع وقت خودرو را خاموش کرده و با نمایندگی‌های مجاز سایپادک تماس بگیرید. فشار چرخ خیلی کمتر از حد معمول بوده و در حد قابل ملاحظه‌ای کم می‌شود.
Puncture		لامپ هشدار STOP به همراه یک بوق روشن می‌شود. در اسرع وقت خودرو را خاموش کرده و با نمایندگی‌های مجاز سایپادک تماس بگیرید. چرخ نشان داده شده پنجر است و یا باد آن بسیار کم است.
Check tyre pressure sensors		یکی از چرخ‌ها نمایش داده نمی‌شود. این به دلیل نقص سنسور این چرخ می‌باشد.
Check tyre pressure sensors		هیچ یک از سنسورهای فشار شناسایی نمی‌شوند. این به دلیل خطای سیستم است.
Tyre pressure sensors absent		هیچ سیگنالی از تایر نشان داده شد دریافت نشده و تایر دیگر توسط سیستم کنترل فشار باد چرخ‌ها نشان داده نمی‌شود (مثلا تعویض چرخ یدکی و ...)

قابلیت چهار چرخ متحرک: رانندگی در حالت چهار چرخ متحرک (4WD)(۳/۱)

حالت قفل چهار چرخ 4WD LOCK

قسمت پایینی دکمه ۱ را فشار دهید. دکمه فوراً به موقعیت اصلی باز می‌گردد. لامپ نشانگر 4WD LOCK بر روی صفحه نشانگر روشن خواهد شد. برای غیر فعال کردن این ویژگی قسمت پایینی دکمه ۱ را دوباره فشار دهید. لامپ نشانگر بر روی صفحه نشانگر خاموش می‌شود.

اصول عملکرد

حالت 4WD LOCK از محورهای جلو و عقب هر کدام ۵۰٪ توان استفاده می‌کند. از این حالت در جاده‌های ناهموار و غیر مسطح استفاده نمی‌آید.

نکته: در صورتیکه سرعت خودرو از 40Km/h تجاوز کند، سیستم به طور اتوماتیک به حالت AUTO باز می‌گردد.

حالت AUTO

این حالتی است که هر بار که موتور روشن می‌شود، فعال می‌گردد.

اصول عملکرد

حالت AUTO به طور اتوماتیک نیروی گشتاوری را براساس شرایط جاده و سرعت خودرو بین محورهای جلو و عقب توزیع می‌کند. این موقعیت کنترل جاده را بهینه می‌کند از این حالت در جاده‌های شیب‌دار و یا شرایط معمولی استفاده نمی‌آید.

حالت 2WD

قسمت بالایی دکمه ۱ را فشار دهید. لامپ نشانگر 2WD بر روی صفحه نشانگر روشن می‌شود.

اصول عملکرد

حالت 2WD فقط از چرخهای جلو استفاده می‌کند. از این حالت به هنگام قرار داشتن در جاده با شرایط مناسب استفاده نمی‌آید. برای غیرفعال کردن این ویژگی قسمت بالایی دکمه ۱ را دوباره فشار دهید. لامپ نشانگر بر روی صفحه نشانگر خاموش می‌شود.



کلید حالت رانندگی ۱

بسته به شرایط جاده، دکمه ۱ حالت‌های زیر را فعال می‌کند:
AUTO -
2WD -
4WD -

قابلیت چهار چرخ متحرک: رانندگی در حالت چهار چرخ متحرک (4WD) (۳/۲)

بروز خطا در عملکرد

هنگامیکه سیستم یک خطای عملکرد را تشخیص می‌دهد، پیام Check 4WD و لامپ هشدار  بر روی صفحه نشانگر روشن می‌شود. در اسرع وقت با نمایندگی های مجاز سایپادک تماس بگیرید.

- به محض اینکه سرعت خودرو از ۴۰ km/h در حالت 4WD LOCK تجاوز کند، سیستم به طور اتوماتیک به حالت ATUO باز می‌گردد. لامپ نشانگر نیز خاموش می‌شود.

- هنگامیکه چرخهای خودرو در سرعتهای مختلف می‌چرخند، (برای مثال به هنگام رانندگی در جاده‌های ناهموار شن و ماسه‌ای و یا گل و لای، و یا یدک کشیده شدن یا تایرهای دارای سطح فرسودگی متفاوت) ممکن است دمای روغن افزایش یافته و تنش مکانیکی بوجود می‌آید. در این حالت سیستم به منظور جلوگیری از گرم شدن بیش از حد به طور اتوماتیک به حالت 2WD باز می‌گردد. پیام 4WD not available بر روی صفحه نشانگر ظاهر شده و لامپ نشانگر  روشن می‌شود. خودرو را پارک کرده و منتظر بمانید تا پیام 4WD not available محو گردد. در صورتیکه دوباره این هشدار ظاهر شد، با نمایندگی های مجاز سایپادک تماس بگیرید.

نکته خاص در خصوص سیستم رانندگی تمام چرخ

- خودرو ممکن است به هنگام فعال شدن حالت‌های AUTO و 4WD LOCK نویز بیشتری تولید نماید. این مسئله طبیعی است.
- در صورتیکه سیستم تفاوتی در سرعت چرخش چرخ‌های جلو و عقب تشخیص دهد (برای مثال در صورت بستن تایرهای دارای اندازه اشتباه یا در صورت کم باد شدن بیش از حد تایرها و با کهنه بودن قابل ملاحظه آن . .) پیام 4WD not available بر روی صفحه نشانگر ظاهر شده و لامپ نشانگر، چشمک می‌زند حالت  را انتخاب کرده و با سرعت متوسط برانید.
- همواره از چهار چرخ با سطح فرسودگی یکسان استفاده نمایید.

قابلیت چهار چرخ متحرک: رانندگی در حالت چهار چرخ متحرک (4WD) (۳/۳)



سیستم رانندگی تمام چرخ

بسته به شرایط رانندگی، ممکن است سیستم به طور اتوماتیک از حالت 2WD به حالت 4WD تغییر کند. در این حالت لامپ نشانگر 4WD روشن نمی‌شود.

- در هیچ یک از حالت‌های انتخابی، در صورتیکه چرخ‌های عقب بر روی زمین هستند و چرخ‌های جلو بر روی هوا (مثلاً جک زدن زیر خودرو و...) و یا اگر چراغ‌ها بر روی نقاله ساکن هستند، خودرو را روشن نکنید.
 - کلید انتخابگر حالت را به هنگام چرخش دنده و عقب یا در صورتیکه چرخ‌ها در حالت شیب‌دار قرار دارند، فشار ندهید. حالت‌های ATUO, 2WD, 4WD را تنها به هنگامیکه در خط مستقیم حرکت می‌کند، انتخاب نمایید.
 - هنگامیکه موتور گرم می‌شود ممکن است سرعت ایده‌آل بیشتر شود. به هنگام رانندگی یا توقف بر روی جاده‌های شیب‌دار از حالت ATUO استفاده نمایید.
 - تنها از تایرهایی که دارای خصوصیات مربوطه هستند، استفاده نمایید.
 - زنجیر به چرخ‌های جلو بسته شود.
 - این عملکرد ابزار کمکی برای رانندگی در شرایط بحرانی است که خودرو را قادر به هماهنگ شدن با شرایط جاده می‌کند.
- اما این عملکرد جانشین راننده نبوده و جای وی را نمی‌گیرد. این عملکرد محدودیت‌های خودرو را افزایش نداده و نباید شما بر آن تکیه کرده و سریعتر رانندگی کنید.
- بنابراین تحت هیچ شرایطی جای مسئولیت راننده را به هنگام راندن خودرو نمی‌گیرد. (راننده باید همواره خود را آماده مواجه شدن با حوادث خطرناک که ممکن است، در حین رانندگی رخ دهد، کند)

- هنگام رانندگی در جاده‌های دارای شرایط نرمال، استفاده دائمی از حالت 4WD lock توصیه نمی‌شود.
- همواره دقت داشته‌باشید که چرخ‌های مشابه با مشخصات مشابه (برند، سایز، ساختار، سطح فرسودگی و...) را به خودرو بسته‌باشید. چرخ‌های دارای مشخصات متفاوت در جلو و عقب خودرو ممکن است سبب بروز مشکلات جدی برای چرخ‌ها، جعبه دنده، سیستم اتصال جعبه دنده و دیفرانسیل عقب خودرو شود.

ابزارهای کمک به راننده (۵/۱)

بر حسب سطح خودرو ممکن است این ابزار شامل موارد زیر باشند:

- ترمز ABS (سیستم ترمز ضد قفل)
- ESC (برنامه کنترل پایداری الکترونیک) با کنترل کشش خودرو ASR
- کمک ترمز اضطراری
- کنترل پایین آمدن از سرازیری تپه
- کمک به شروع حرکت خودرو به هنگام حرکت کردن در سربالایی تپه

این عملکردها مزایای اضافی برای راننده در مواقع و شرایط بحرانی رانندگی می‌باشند که عملکرد خودرو را کنترل کرده تا با شرایط رانندگی سازگار شود. اما این عملکردها به معنای رفع مسئولیت راننده نبوده و محدودیت‌های خودرو را کاهش نمی‌دهد و نباید عاملی برای تشویق به رانندگی با سرعت بیشتر محسوب شود. بنابراین راننده نباید تحت هیچ شرایطی مسئولیت خود را به هنگام رانندگی فراموش نماید. (راننده همواره باید آمادگی لازم جهت تصادف‌های ناگهانی که ممکن است به هنگام رانندگی رخ دهد، را داشته باشد)

ABS سیستم ترمز ضد قفل



در ترمزهای سنگین، ABS از قفل شدن چرخها جلوگیری می‌کند و به کنترل مسافت ترمز و نگهداشتن کنترل خودرو (فرمانپذیری) کمک می‌کند.



تحت این شرایط، خودرو به منظور جلوگیری از تماس با مانع به هنگام ترمز قابل کنترل است. علاوه بر آن این سیستم می‌تواند مسافت توقف را به خصوص در جاده‌های صعب‌العبور (مثلا زمین خیس و...) افزایش دهد.

هربار که این سیستم فعال میشود شما ضربات ممتد را در پدال ترمز احساس خواهید کرد. ABS به هیچ وجه عملکرد فیزیکی خودرو مربوط به سطح جاده را بهبود نمی‌بخشد. و حتی با وجود چنین سیستمی ضروری است که از قوانین رانندگی درست (مثلا رعایت فاصله ایمن از خودرو جلویی) پیروی نمایید.

در شرایط اضطراری فشار محکم و مداوم بر روی پدال ترمز وارد کنید نیازی به پمپ کردن آن به طور مداوم نیست. ABS فشار وارده در سیستم ترمز را تنظیم خواهد کرد.

بروز ایراد در عملکرد

-  و  بر روی صفحه نشانگر روشن شده به همراه پیام CHECK ABS نشان دهنده آن است که ABS غیر فعال شده‌است. اما ایمنی ترمز همچنان تضمین می‌شود.

- لامپ‌های هشدار ,  و  روشن شده بر روی صفحه نشانگر به همراه پیام brake system fault نشان دهنده آن است که خطایی در سیستم ترمز بروز کرده است. با نمایندگی های مجاز سایپادک تماس بگیرید.

 بخشی از سیستمهای ترمز شما همواره فعال هستند. اما ترمز گرفتن ناگهانی خطرناک بوده و ضروری است که فوراً و در اسرع وقت در جایی که شرایط ترافیک اجازه می‌دهد، توقف کرده با نمایندگی های مجاز سایپادک تماس بگیرید.

ابزارهای کمک به راننده (۵/۲)

بروز ایراد در عملکرد

هنگامیکه سیستم یک خطای عملکرد را تشخیص می‌دهد، پیام CHECK ESC بر روی صفحه نشانگر به همراه روشن شدن لامپ‌های  و  ظاهر می‌شود. در این حالت ESC و ASR غیر فعال شده‌اند. با نمایندگی‌های مجاز سایپایدک تماس بگیرید.

کنترل لغزش (ASR)

این سیستم به محدود کردن چرخش چرخها و کنترل خودرو به هنگام گاز دادن و رها کردن پدال گاز کمک می‌کند.

اصول عملکرد:

با استفاده از سنسورهای چرخ، این سیستم سرعت چرخها را در تمام مدت کنترل کرده و چرخش آنها را کند می‌نماید. در صورتیکه یک چرخ شروع به لغزش کند، سیستم به طور اتوماتیک ترمز کرده تا زمانیکه چرخ کنترل خود را بدست آورد. (نیروی محرک چرخ با ماندگاریش بر روی جاده متناوب شود) همچنین سیستم به گونه‌ای عمل می‌کند تا دور موتور متناسب یا ماندگاری چرخها بر روی جاده تنظیم شود و این کار مستقل از فشار وارده بر روی پدال گاز انجام می‌گیرد. روشن شدن علامت  بیانگر فعال شدن سیستم ESC (به همراه ASR) می‌باشد.

کنترل پایداری الکترونیکی (ESC) کنترل کم دورزنی و سیستم کنترل لغزش (ASR)

کنترل پایداری الکترونیکی ESC

این سیستم به شما در کنترل خودرو در مواقع بحرانی رانندگی (جلوگیری از برخورد با مانع دست دادن کنترل فرمان در پیچ و...) کمک می‌کند.

اصول عملکرد

یک سنسور در فرمان جهت انتخاب شده توسط راننده را تشخیص می‌دهد. دیگر سنسورهای موجود در خودرو جهت واقعی را اندازه‌گیری می‌کنند.

این سیستم جهت انتخاب شده توسط راننده و جهت واقعی خودرو را مقایسه کرده و در صورت لزوم با اعمال ترمزهای انتخاب شده و یا به کارگیری نیروی موتور جهت حرکت را اصلاح می‌کند.

ابزارهای کمک به راننده (۵/۳)

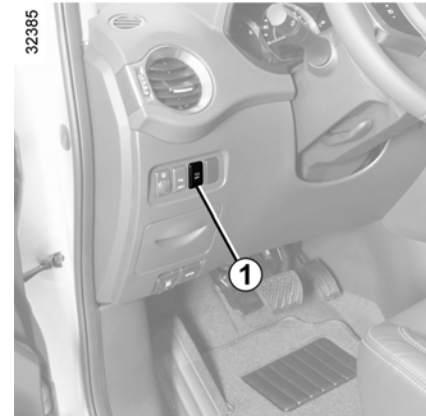

غیر فعال کردن عملکرد ESC (و کنترل لغزش (ASR))

در برخی موقعیت‌ها (رانندگی در زمین‌های بسیار خیس، برف، گل و لای و غیره یا رانندگی با زنجیر چرخ) ممکن است این سیستم خروجی توان موتور را جهت محدود کردن چرخش کاهش دهد. در صورتیکه نیاز به این سیستم ندارید، آن را با فشار دادن کلید ۱ غیر فعال کنید.

پیغام ESC off به همراه روشن شدن لامپ هشدار بر روی صفحه نشانگر جهت اطلاع رسانی به شما، روشن می‌شوند.

در صورتیکه این عملکرد را غیر فعال نمایید، سیستم کنترل کشش ASR نیز غیرفعال می‌شود. از آنجائیکه سیستم ASR و ESP ضریب ایمنی را افزایش می‌دهد، غیر فعال کردن آنها توصیه نمی‌شود. در اسرع وقت با فشار دادن مجدد کلید ۱ آن را مجدداً فعال نمایید. نکته: هر بار که موتور خودرو خاموش شود، سیستم به صورت خودکار مجدداً فعال خواهد شد.

ترمز کمکی اضطراری

این سیستم ABS را کامل کرده و به کاهش مسافت توقف خودرو کمک می‌کند.

اصول عملکرد

بسته به سرعتی که در آن پدال ترمز فشار داده شده، سیستم یک موقعیت ترمز اضطراری را تشخیص می‌دهد. این سیستم جهت تشخیص موقعیت ترمز اضطراری می‌باشد در این حالت کمک ترمز فوراً حداکثر توان را به کار گرفته و ممکن است ABS را فعال نماید.

ترمز ABS تا زمانیکه پدال ترمز را فشار می‌دهید، فعال است. روشن شدن لامپ هشدار خطر بر حسب سطح خودرو، این لامپ‌ها ممکن است در صورت کاهش شتاب ناگهانی روشن شوند.

ابزارهای کمک به راننده (۵/۴)

سیستم کنترل پایین آمدن از تپه به محض فشار دادن پدال ترمز یا پدال گاز غیرفعال شده و به هنگام آزاد کردن مجدد آن فعال می‌گردد.

به هنگام سرد شدن موتور، عملکرد اتوماتیک کنترل پایین آمدن از تپه به طور موقت قابل غیر فعال کردن است (لامپ هشدار خاموش می‌شود) هنگامیکه دمای موتور بالا می‌رود، لامپ هشدار  مجدداً روشن شده و عملکرد فعال می‌گردد. کنترل خودکار پایین آمدن از تپه، در صورت خطر گرم شدن سیستم ترمز، ممکن است به طور موقت غیر فعال شود. در صورت لزوم از پدال ترمز برای توقف خودرو استفاده نمایید. راننده باید هوشیاری کامل خود را به هنگام رانندگی بر روی سطوح شیبدار یا سطوح صعب‌العبور و یا تپه‌ها حفظ نماید. در صورت عدم توجه راننده خطر زخم و جراحت جدی.



روشن شدن سیستم
به هنگام رانندگی بر روی سراسیمبی یا سرعت پایین‌تر از 25Km/h یا قرار داشتن اهرم دنده، در دنده یک یا عقب و یا قرار داشتن اهرم بر روی موقعیت D یا R (برای خودروهای دنده اتوماتیک) کلید ۲ را برای انتخاب حالت 4wd lock فشار دهید.

هنگامیکه شیب کافی تشخیص داده می‌شود،

لامپ هشدار  HDC operational به همراه پیغام نشانگر ظاهر می‌شود.

نکته: در صورتیکه سرعت خودرو از 40Km/h تجاوز کند، خودرو به طور اتوماتیک به حالت

AUTO باز می‌گردد. (چراغ هشدار  خاموش می‌شود)

این سیستم با فشار دادن دکمه 4wd lock هنگامیکه سرعت خودرو از 40Km/h کمتر شود، مجدداً فعال می‌شود.

این سیستم زمانی که اهرم دنده در وضعیت خلاص باشد (موقعیت N یا P برای خودروهای دنده اتوماتیک)، یا خودرو در حال حرکت بر روی زمین مسطح باشد، عمل نمی‌کند.

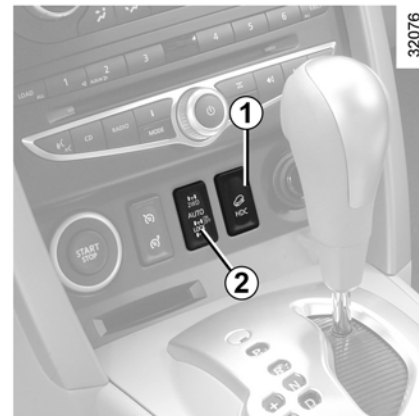

کنترل پایین آمدن از تپه

این سیستم سرعت خودرو را از سرعت تقریبی 7Km/h بدون هیچ گونه فشار بر پدال ترمز محدود می‌نماید (به هنگام پایین آمدن از سراسیمبی)

فعال کردن / غیر فعال کردن سیستم

- **فعال کردن:** دکمه ۱ را فشار دهید. پیغام HDC on بر روی صفحه نشانگر روشن می‌شود.

- **غیر فعال کردن:** دکمه ۱ را مجدداً فشار دهید.

پیغام HDCoff بر روی صفحه نشانگر روشن می‌شود.

ابزارهای کمک به راننده (۵/۵)

کمک به شروع حرکت در تپه

این عملکرد به راننده به هنگام شروع حرکت بر روی تپه کمک می‌کند. این عملکرد با اعمال اتوماتیک ترمز از سرخوردن خودرو به سمت عقب به هنگام برداشتن پای راننده از روی پدال ترمز برای فشار دادن پدال گاز جلوگیری می‌کند (بسته به زاویه شیب)

عملکرد سیستم

این عملکرد تنها به هنگام قرار داشتن اهرم دنده بر روی موقعیتی غیر از موقعیت خلاص درگیربکس دستی (و یا موقعیت غیر از N یا P برای خودروهای دنده اتوماتیک) کار می‌کند و خودرو کاملاً ثابت است (فشار دادن پدال ترمز) سیستم خودرو را به مدت حدود ۲ ثانیه ثابت نگه می‌دارد. بعد از آن ترمز به تدریج آزاد می‌شود. (خودرو براساس شیب حرکت می‌کند)



سیستم کمک استارت تپه نمی‌تواند به طور کامل از سرخوردن خودرو به سمت عقب در تمامی شرایط (شیب‌های بسیار زیاد) جلوگیری کند. در تمامی حالتها راننده می‌تواند پدال ترمز را برای جلوگیری از سرخوردن خودرو به سمت عقب فشار دهد. عملکرد کمک استارت تپه نباید برای یک مدت طولانی استفاده شود: از پدال ترمز استفاده کنید. این عملکرد برای ثابت نگه داشتن دائمی خودرو طراحی نشده است. در صورت لزوم از پدال ترمز برای نگهداشتن خودرو استفاده نمایید. راننده باید به هنگام رانندگی در سطوح شیبدار و یا تپه‌ها دقت ویژه داشته باشد. خطر زخم و جراحت جدی.

کروز کنترل / محدود کننده سرعت: عملکرد محدود کننده (۳/۱)

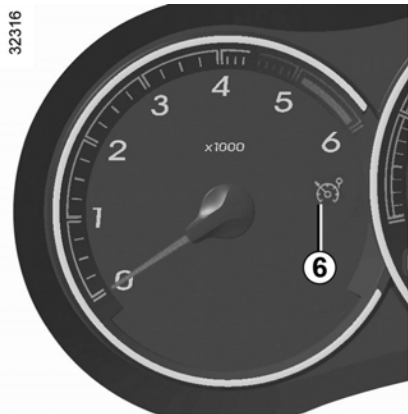

روشن کردن

آن قسمت از کلید ۱ را که با علامت  مشخص شده است فشار دهید. لامپ نشانگر ۶ به رنگ نارنجی روشن شده و پیغام speed limiter بر روی صفحه نشانگر به همراه خط های فاصله روشن می شود تا نشان دهد که عملکرد محدود کننده سرعت فعال شده است و منتظر ذخیره محدوده سرعت می باشد. برای ذخیره سرعت کنونی، کلید (+) ۲ و (-) ۵ را فشار دهید، حداقل سرعت قابل ذخیره شدن 30km/h می باشد.



کنترل ها

- ۱- کلید اصلی On/Off
- ۲- فعال سازی سرعت ذخیره شده، ذخیره و کلید افزایش+
- ۳- فعال سازی سرعت محدود، ذخیره و کلید استفاده مجدد (R)
- ۴- غیر فعال کردن عملکرد (با ذخیره سرعت محدود) (O)
- ۵- فعال سازی سرعت ذخیره شده، ذخیره و کلید کاهش (-)

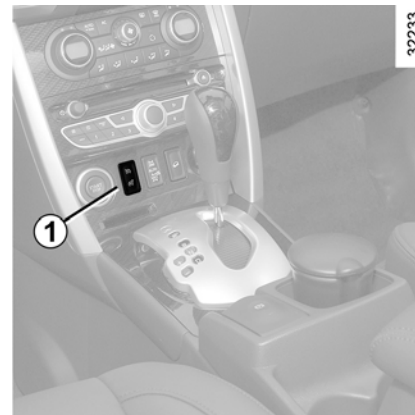

محدود کننده سرعت سیستمی است که توسط آن این امکان فراهم می آید تا سرعت خودرو از سرعت انتخاب شده (ذخیره شده) تجاوز نکند.

کروز کنترل / محدود کننده سرعت: عملکرد محدود کننده (۳/۲)

تجاوز از سرعت محدود

تجاوز از سرعت محدود در هر لحظه‌ای ممکن است به منظور انجام این کار پدال گاز را محکم و تا انتها فشار دهید. (فرا تر از نقطه تعویض معکوس دنده) هنگامیکه سرعت تجاوز پیدا می‌کند، کنترل سرعت بر روی صفحه نشانگر چشمک می‌زند. سپس پدال گاز را رها کنید. عملکرد محدود کننده سرعت به محض اینکه به سرعت کمتر از سرعت ذخیره شده می‌رسید، بازمی‌گردد.

سرعت محدود شده قابل نگهداری نیست. به هنگام رانندگی در یک سراسیمگی با شیب تند، سیستم قادر به حفظ سرعت محدود نیست. سرعت ذخیره شده بر روی صفحه نشانگر چشمک می‌زند تا به شما این موقعیت را یادآوری کند.

تغییر سرعت محدود

برای تغییر دادن سرعت محدود، دکمه (+) ۲ را به طور مکرر فشار دهید تا سرعت افزایش یافته و یا کلید (-) ۵ را فشار دهید تا سرعت کاهش یابد.



رانندگی

هنگامیکه سرعت محدود ذخیره شده و این سرعت حاصل نمی‌شود، رانندگی مشابه رانندگی با خودرویی بدون این عملکرد می‌شود. هنگامیکه به سرعت ذخیره شده می‌رسید هرگونه فشار بر روی پدال گاز هیچ گونه تاثیری بر افزایش سرعت برنامه‌ریزی شده مگر در مواقع اضطراری نخواهد داشت (به اطلاعات در خصوص تجاوز از سرعت محدود مراجعه نمایید).

عملکرد محدود کننده سرعت ربطی به سیستم ترمز ندارد.



کروز کنترل / محدود کننده سرعت: عملکرد محدود کننده (۳/۳)



غیر فعال کردن عملکرد

عملکرد محدود کننده سرعت با فشار دادن کلید ۱ غیرفعال می شود: در این حالت سرعت دیگر ذخیره نمی شود. لامپ نشانگر نارنجی (۵) بر روی صفحه نشانگر خاموش می شود تا نشان دهد که این عملکرد غیرفعال شده است.

استفاده مجدد از سرعت ذخیره شده
اگر سرعتی در حافظه ذخیره شده باشد، می توان با فشردن کلید ۳ (R) آن را مجدداً فعال نموده.

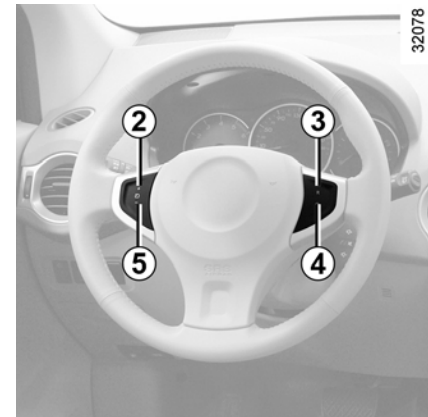

قرار دادن این عملکرد بر روی حالت "Standby" عملکرد محدود کننده سرعت به هنگام فشار دادن کلید ۴ (O) موقتاً غیرفعال می شود. در این حالت سرعت محدود ذخیره باقی می ماند و پیام "memorised" به همراه این سرعت بر روی صفحه نشانگر ظاهر می شود.

هنگامیکه محدود کننده سرعت تعلیق می شود، فشار دادن کلیدهای ۳(-) یا ۲(+) بدون در نظر گرفتن سرعت ذخیره شده این حالت را غیرفعال می کند.

این سرعتی است که خودرو با آن حرکت می کند.



کروز کنترل / محدود کننده سرعت: عملکرد کنترل سرعت (۴/۱)

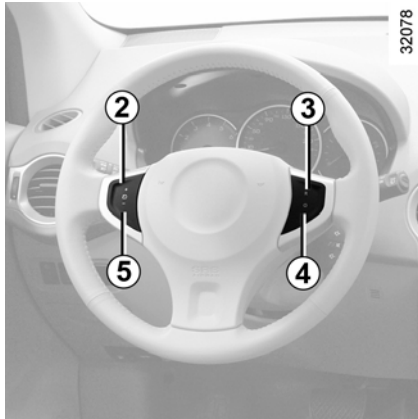

کنترلها

- ۱- کلید اصلی On/Off
- ۲- فعال سازی کروز کنترل ذخیره و کلید افزایش (+)
- ۳- فعال سازی مجدد سرعت کروز ذخیره شده
- ۴- غیرفعال کردن عملکرد با ذخیره سرعت کروز (O)
- ۵- فعال سازی کروز کنترل، ذخیره و کاهش (-)

این سیستم طوری طراحی شده است که تشخیص تفاوت بین سرعت برنامه ریزی شده و سرعت نشان داده شده در صفحه نشانگر امکان پذیر می باشد.

این عملکرد یک سیستم کمکی برای رانندگی است با این حال، این سیستم هیچ گاه به جای راننده عمل نخواهد کرد. و بنابراین در هیچ حالتی نمی تواند جایگزین رعایت کردن قوانین و محدودیت های سرعت یا دقت (همیشه برای ترمز کردن در هر شرایطی آماده باشد) و یا مسئولیت راننده شود.

کروز کنترل هیچگاه نباید در یک ترافیک سنگین یا در یک جاده پیچ در پیچ یا لغزنده (یخبندان، زمین خیس، زمین شنی) و هنگامی که شرایط آب و هوایی مناسب نیست (مه، باران، طوفان و...) استفاده شود. خطر وقوع حادثه وجود دارد.

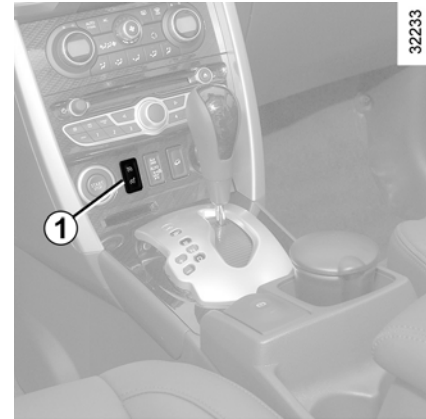

کروز کنترل به شما امکان نگهداشتن خودرو در یک سرعت انتخاب شده توسط شما را می دهد. که سرعت کنترل شده نامیده می شود. (کروز) این سرعت کنترل شده می تواند در سرعت بالای 30km/h تنظیم شود.

عملکرد محدود کننده سرعت ربطی به سیستم ترمز ندارد.



کروز کنترل / محدود کننده سرعت: عملکرد کنترل سرعت (۴/۲)

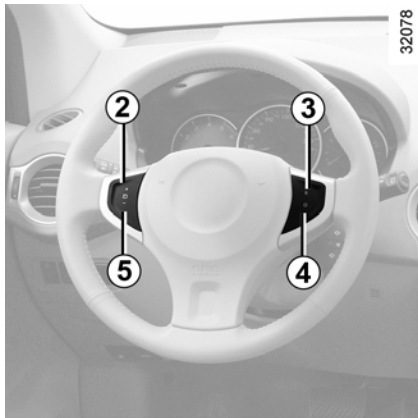

رانندگی

هنگامیکه یک سرعت تنظیم شده، ذخیره شد و عملکرد کنترل سرعت فعال است، می‌توانید پایتان را از روی پدال گاز بردارید.



نکته مهم:

با این حال به شما توصیه می‌گردد پای خود را در نزدیکی پدال‌ها نگه دارید تا در مواقع اضطراری بتوانید واکنش نشان دهید.



فعال کردن کنترل سرعت

در یک سرعت ثابت (تقریباً بالای 30km/h) کلید (+) ۲ و یا (-) ۵ را فشار دهید این عملکرد فعال شده و سرعت کنونی ذخیره می‌شود. فعالسازی کنترل سرعت به هنگام روشن شدن لامپ ۶ به رنگ سبز علاوه بر لامپ نشانگر ۷ تایید می‌گردد.

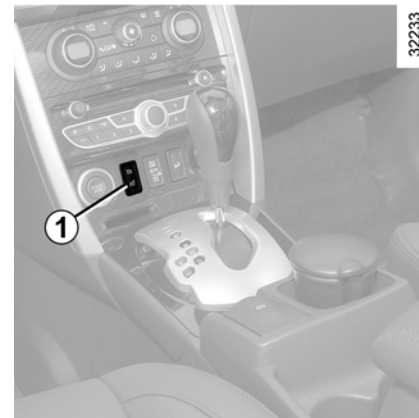

فعال کردن

آن قسمت از کلید ۱ که با علامت  مشخص شده است را فشار دهید. لامپ نشانگر ۷ به رنگ سبز روشن شده و پیام "cruise control" بر روی صفحه نشانگر به همراه علامت‌های خط فاصله، ظاهر میشود تا نشان دهد که عملکرد کنترل سرعت فعال شده و منتظر ذخیره سرعت کنترل شده می‌باشد.

کروز کنترل / محدود کننده سرعت: عملکرد کنترل سرعت (۴/۳)

تجاوز از سرعت تنظیم شده
سرعت تنظیم شده در هر لحظه با فشار دادن
پدال گاز قابل افزایش می‌باشد.
هنگامیکه سرعت خودرو، از سرعت تنظیم شده
تجاوز پیدا می‌کند سرعت حرکت بر روی صفحه
نشانگر چشمک می‌زند. پدال گاز را رها کنید.
بعد از چند ثانیه خودرو به طور اتوماتیک به
سرعت تنظیم شده، بازمی‌گردد.
سرعت حرکت قابل نگهداری نیست.
به هنگام رانندگی در یک سرازیری با شیب
تند، سیستم قادر به حفظ سرعت تنظیم شده
نیست. سرعت ذخیره شده بر روی صفحه
نشانگر چشمک می‌زند تا به شما این موقعیت
را یادآوری کند.

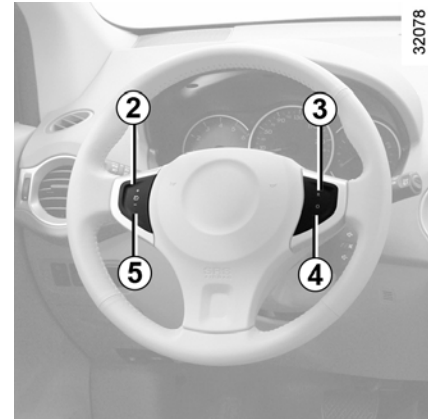

تنظیم سرعت حرکت

سرعت حرکت ممکن است با فشار دادن مکرر
کلیدهای زیر تغییر کند:

- کلید (+) ۲ برای افزایش سرعت
- کلید (-) ۵ برای کاهش سرعت



عملکرد تنظیم کننده سرعت به
هیچ عنوان به سیستم ترمز مربوط
نمی‌باشد.



کروز کنترل / محدود کننده سرعت: عملکرد کنترل سرعت (۴/۴)



غیر فعال کردن عملکرد

عملکرد تنظیم کننده و سرعت با فشار دادن کلید ۱ غیر فعال می‌شود: در این حالت سرعت دیگر ذخیره نمی‌شود.  لامپ نشانگر سبز و  لامپ بر روی صفحه نشانگر خاموش می‌شود تا نشان دهد که این عملکرد غیر فعال شده است.



قراردادن حالت کنترل سرعت بر روی Standby یا خاموش کردن آن سبب کاهش سریع سرعت نمی‌شود. شما باید با فشار دادن پدال ترمز، ترمز کنید.

استفاده مجدد از سرعت ذخیره شده در صورتیکه یک میزان سرعت را ذخیره کنید، می‌توانید از آن مجدداً استفاده نمایید. هنگامیکه از شرایط جاده مطمئن شدید (ترافیک سطح جاده، شرایط آب و هوایی و...) با سرعت بالای 30km/h کلید ۳ (R) را فشار دهید. نکته: در صورتیکه سرعت از قبل ذخیره شده بسیار بالاتر از سرعت کنونی باشد، خودرو شتاب می‌گیرد تا سریعاً به سرعت آستانه برسد.

هنگامیکه تنظیم کننده سرعت به طور موقت غیر فعال می‌شود فشار دادن کلید (+) ۲ یا کلید ۵ (-) بدون در نظر گرفتن سرعت ذخیره شده این عملکرد را مجدداً فعال می‌کند. این سرعتی است که خودرو با آن حرکت می‌کند

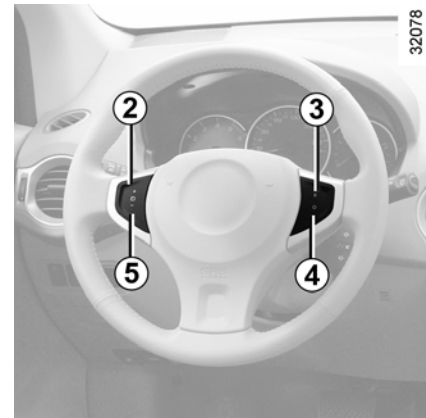

قرار دادن این عملکرد بر روی حالت Standby

این عملکرد در یکی از حالت‌های زیر به طور موقت غیر فعال می‌شود:

- فشار دادن کلید ۴ (O)
- فشار دادن پدال ترمز
- فشار دادن پدال کلاچ یا قراردادن دنده در حالت خلاص
- خودروهای اتوماتیک یا CVT

در تمامی ۳ حالت فوق، پیغام "memorised" و سرعت تنظیم و سرعت تنظیم شده بر روی صفحه نشانگر ظاهر می‌شود.  هنگامیکه لامپ نشانگر خاموش می‌شود، حالت standby تایید می‌شود.

سیستم کمکی پارک (۳/۱)

اصول عملکرد

در خودروهایی که مجهز به این سیستم هستند، سنسورهای مافوق صوتی که بر روی سپرهای جلو و عقب نصب شده (بر حسب سطح خودرو) فاصله بین خودرو مانع را اندازه‌گیری می‌کنند. این اندازه‌گیری با بوقی که فرکانس آن به هنگام نزدیک شدن بر مانع سریع‌تر شده و بعد از آن هنگامیکه خودرو به فاصله ۲۵ سانتی متری از مانع می‌رسد، به طور مداوم زده میشود، شنیده خواهد شد.

ویژگی‌های خاص

دقت داشته باشید که سنسورهای فرا صوتی توسط کثیفی گل و لای، برف و... مسدود نشده باشند.

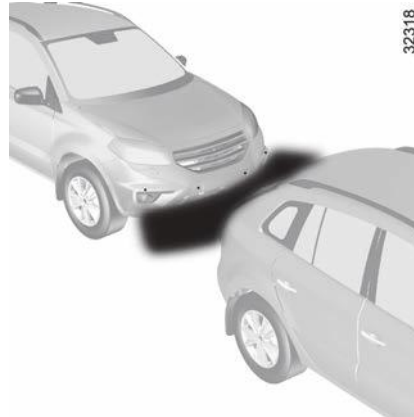

کنترل فاصله پارک از جلو (بر حسب سطح خودرو) عملکرد:

در هنگام حرکت به جلو در صورتیکه سرعت خودرو کمتر از ۱۲ کیلومتر بوده و مانعی در فاصله تقریبی ۱ متر قرار داشته باشد. یک صدای بوق به شما هشدار خواهد داد.

فعال کردن و غیر فعال کردن اتوماتیک سیستم کمکی پارک

این سیستم در موارد زیر غیرفعال می‌شود.
- هنگامیکه سرعت خودرو از ۱۲ کیلومتر تجاوز می‌کند.

هنگامیکه تنها به مدت بیشتر از ۳ ثانیه متوقف باشد: تنها در حالتی که سرعت خودرو از ۱۲ کیلومتر کاهش یافته و هیچ مانعی در ۳۰ سانتی متری از خودرو قرار نداشته باشد.
- هنگامیکه دنده در حالت خلاص بوده و یا در اتومبیل‌های دنده اتوماتیک جعبه دنده بر روی موقعیت N یا P قرار داشته باشد.

این عملکرد یک ابزار کمکی جهت تشخیص فاصله بین خودرو و مانع در هنگام عقب رفتن بوده که لذا سیگنال‌های صوتی استفاده می‌کند. تحت هیچ شرایطی جایگزین دقت و مسئولیت راننده به هنگام عقب رفتن نمی‌باشد. راننده باید مراقب خطرهای ناگهانی در حین رانندگی باشد. همواره اطمینان نمایید که هیچ مانعی متحرکی (مثل کودکان، حیوانات، دوچرخه و...) یا اشیاء کوچک مثل سنگ یا جدول در مسیر رانندگی شما قرار نداشته باشد.



سیستم کمکی پارک (۳/۲)

فعال کردن و غیر فعال کردن اتوماتیک سیستم کمکی پارک عقب

این سیستم در موارد زیر غیر فعال می شود.
- هنگامیکه ترمز دستی برقی اعمال شده است.
- هنگامیکه سرعت خودرو از ۱۲ کیلومتر تجاوز می کند.
هنگامیکه دنده در حالت خالص بوده و یا در اتومبیل های دنده اتوماتیک جعبه دنده بر روی موقعیت N یا P قرار داشته باشد.

ضربه خوردن بر قسمت زیرین خودرو به هنگام حرکت به سمت عقب (شاسی) (مثل کشیده شدن بر روی زمین، جدول های برآمده و دیگر پوشش های خیابانی) ممکن است سبب آسیب رسیدن به خودرو شود. به منظور جلوگیری از خطر تصادف، خودروتان را توسط نمایندگی های مجاز سایپادک مورد بازبینی قرار دهید.



در صورتیکه اشیا هم از طریق سنسورهای جلو و هم سنسورهای عقب شناسایی شوند، تنها نزدیکترین شی شناسایی شده و صدای بوق از جلو یا عقب به صدا در خواهد آمد.
در صورتیکه دو شی به طور همزمان از جلو و عقب شناسایی شوند و هر دو در فاصله کمتر از ۳۰ سانتی متر خودرو قرار داشته باشند، بوق های مربوط به سنسورهای جلو و عقب به طور یک در میان به صدا در خواهد آمد.

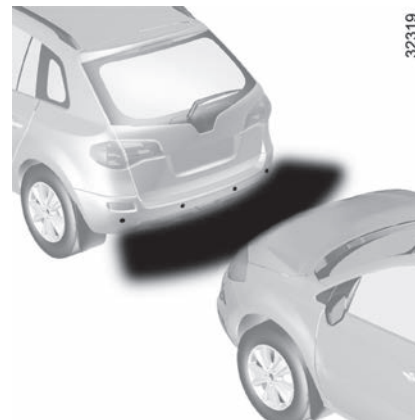

32319

سیستم کمکی پارک عقب عملکرد

به هنگام دنده عقب، تمامی اشیا قرار گرفته در فاصله تقریبی ۱/۵ متر از عقب خودرو شناسایی شده و یک بوق به صدا در خواهد آمد.



فعال کردن و غیرفعال کردن موقتی سیستم

دکمه ۱ را برای غیرفعال کردن این سیستم فشار دهید. لامپ نشانگر بر روی سوئیچ روشن شده و پیغام parking sensor off بر روی صفحه نشانگر نمایش داده می‌شود. این سیستم با فشار دادن سوئیچ مجدداً فعال می‌شود.

نکته: در این حالت هرگاه موتور خاموش شود، سیستم مجدداً به صورت اتوماتیک فعال می‌شود.

فعال کردن و غیرفعال کردن طولانی مدت سیستم

سوئیچ را برای مدت سه ثانیه برای غیرفعال کردن سیستم فشار دهید:

لامپ نشانگر بر روی سوئیچ روشن شده و پیغام parking sensor off بر روی صفحه نشانگر نمایش داده می‌شود. این سیستم با فشار دادن مجدد سوئیچ برای مدت ۲ ثانیه دوباره فعال می‌شود.

بروز ایراد در عملکرد

هنگامیکه سیستم یک خطای عملکرد را تشخیص می‌دهد، پیغام check parking sensor بر روی صفحه نشانگر روشن شده و لامپ هشدار  روشن شده و یک بوق به صدا درمی‌آید. با نمایندگی های مجاز سایپایدک تماس بگیرید.

هنگامیکه خودرو در سرعت زیر 12km/h حرکت می‌کند، برخی نویزهای خاص (موتورسیکلت، کامیون، دریل بادی باران، آلازم و...) ممکن است سیستم را دچار اختلال نموده و صدای بوق را فعال کند.

تحت شرایط زیر ممکن است سیستم کمکی پارک کردن کار نکند:

- سنسورها مسدود شده باشند (توسط کثیفی، گل و لای، برف و...)
- سنسورها منجمد شده‌اند.

تحت شرایط زیر ممکن است سیستم کمکی پارک کردن درست کار نکند:

- سطح نامسطح، تپه‌ها، مسیرهای دارای شن و ماسه، مسیرهای جنگلی و...)
- غوطه‌وری و حرکت در سیلاب

سیستم ممکن است اشیایی مثل اشیا زیر را تشخیص ندهد:

- اشیا باریک (اشیا دارای کناره‌های تیز، یا طناب)
- موادی که امواج صوتی را جذب می‌کند (مثل کتان، اسفنج، برف و...)
- برخی منابع صوتی و نویزهای خاص (مثل صدای موتورسیکلت، کامیون و...) ممکن است سبب به صدا درآمدن این بوق شوند.

گیربکس اتوماتیک (CVT (۳/۱

رانندگی در حالت اتوماتیک

موقعیت D را انتخاب نمایید. در بیشتر شرایط ترافیکی، شما نباید اهرم انتخاب دنده را دوباره لمس کنید:

دنده‌ها در زمان مناسب و متناسب با سرعت موتور به طور اتوماتیک تغییر می‌کند. چون سیستم اتوماتیک، بار خودرو و شرایط جاده را در نظر گرفته و خود را با نوع رانندگی انتخاب شده هماهنگ می‌کند.

رانندگی اقتصادی

به هنگام رانندگی، همواره اهرم را در موقعیت D رها کرده و به پدال گاز به مقدار جزئی فشار وارد کنید تا دنده به طور اتوماتیک در سرعت پایین تر تعویض شود.

گاز دادن و سبقت گرفتن

پدال گاز را کاملاً و به طور محکم فشار دهید (فراتر از نقطه تعویض دنده معکوس این کار به شما کمک می‌کند که دنده مناسب را در محدوده موتور انتخاب کنید.

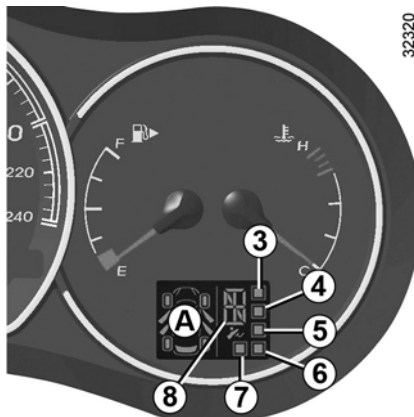

32320

عملکرد

به هنگام قرار داشتن اهرم دنده بر روی موقعیت N یا P خودرو را روشن کنید. برای خارج شدن از موقعیت P، باید پدال ترمز را قبل از فشار دادن دکمه ۱ فشار دهید. به هنگام قرار داشتن پا روی پدال ترمز، (لامپ هشدار  بر روی نمایشگر A خاموش می‌شود) اهرم دنده را از موقعیت P خارج کنید. از دنده D یا R تنها به هنگام توقف خودرو و قرار داشتن پا بر روی پدال ترمز و آزاد بودن پدال گاز استفاده نمایید.



32227

بر حسب سطح خودرو، ممکن است خودرو به جعبه دنده اتوماتیک یا جعبه دنده CVT مجهز باشد.

اهرم انتخاب دنده

نمایشگر A بر روی صفحه نشانگر حالت و دنده انتخاب شده را نشان می‌دهد:

۳: P: پارک

۴: R: دنده عقب

۵: N: خلاص

۶: D: حالت اتوماتیک

۷: حالت دستی

۸: ناحیه نمایش حالت دنده یا دنده استفاده شده در حالت دستی

گیربکس اتوماتیک (۳/۲ CVT)

رانندگی در حالت دستی

به هنگام قرار داشتن اهرم انتخاب دنده در موقعیت D اهرم را به سمت چپ حرکت دهید. تغییر دنده به طور مکرر به شما امکان تغییر دنده به طور دستی را می‌دهد.

- برای رفتن به دنده‌های سنگین، اهرم را به سمت عقب حرکت دهید.

- برای رفتن به دنده‌های سبک اهرم را به سمت جلو حرکت دهید.

دنده انتخاب شده بر روی صفحه نشانگر نمایش داده می‌شود.

حالت‌های خاص

در شرایط رانندگی خاص (مثلاً محافظت از موتور، عملکرد کنترل پایداری الکترونیکی و...) ممکن است سیستم اتوماتیک دنده را تعویض نماید.

همین طور برای جلوگیری از تعویض اشتباه دنده ممکن است که دنده مورد نظر به وسیله سیستم اتوماتیک تایید نشود که در این حالت نمایشگر دنده به مدت چند ثانیه به عنوان هشدار چشمک می‌زند.

موقعیت های خاص

- در صورتیکه پیچ و خم جاده به شما اجازه استفاده از دنده اتوماتیک را نمی‌دهد، (مثلاً در جاده‌های کوهستانی) توصیه می‌کنیم که خودرو را به حالت دستی برگردانید. این کار به خاطر اجتناب از تغییر پی‌در پی دنده از حالت اتوماتیک در سربالایی و نیز برای ترمز موتور در سراسیمه می‌باشد.

- در آب و هوای سرد، به منظور جلوگیری از خاموش شدن موتور، قبل از تعویض دنده از موقعیت P یا N به موقعیت D یا R چند لحظه صبر کنید.

- در خودروهایی که به سیستم کنترل لغزش مجهز نمی‌باشند در جاده‌های لغزنده و پایداری کم به منظور جلوگیری از لیز خوردن در هنگام شروع حرکت مناسبتر است که به حالت دستی رفته و با دنده ۲ شروع به حرکت کنید.

در آب و هوای خیلی سرد، این سیستم می‌تواند از تغییر دنده از حالت دستی جلوگیری کند تا دنده اتوماتیک به دمای مناسب برسد.

پارک خودرو

به هنگام خاموش شدن خودرو همزمان با فشار دادن پدال ترمز، دنده را در موقعیت P قرار دهید. در این حالت گیربکس به حالت خلاصی در می‌آید و چرخ‌های محرک به صورت مکانیکی توسط سیستم انتقال نیرو قفل می‌شوند. ترمز دستی را کشیده و یا بر حسب سطح خودرو دقت کنید که ترمز دستی برقی نیز فعال شده باشد. (به اطلاعات در خصوص "ترمز دستی" و یا "ترمز دستی برقی" در بخش ۲ مراجعه نمایید.)



ضربه خوردن بر قسمت زیرین خودرو به هنگام حرکت (شاسی) (مثل کشیده شده بر روی زمین، جدول‌های برآمده و دیگر پوشش‌های خیابانی) ممکن است سبب آسیب رسیدن به خودرو شود. به منظور جلوگیری از خطر تصادف، خودروتان را توسط نمایندگی های مجاز سایپایدک مورد بازبینی قرار دهید.

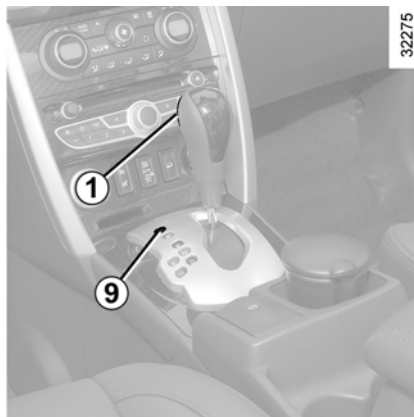

در هنگام خاموش بودن موتور، اگر اهرم تعویض دنده در حالت P قفل شده باشد و حتی با فشار دادن پدال ترمز و دکمه ۱ آزاد نشود، می‌توان آن را به صورت دستی آزاد نمود، برای این کار روکش ۹ در محل پایه اهرم تعویض دنده را باز کنید. سپس به طور همزمان

- دکمه واقع در زیر پوشش ۹ را فشار دهید. (با استفاده از یک پیچ‌گوشتی یا ابزار مشابه)
- پدال ترمز را فشار دهید.
- دکمه ۱ را فشار دهید.

سپس اهرم را حرکت دهید.

بروز ایراد در عملکرد

- به هنگام رانندگی: در صورتیکه پیغام "check gearbox" بر روی صفحه نشانگر ظاهر شد، این نکته بیانگر بروز یک خطا در سیستم می‌باشد. هرچه سریعتر با نمایندگی های مجاز سایپادک تماس بگیرید.

- در هنگام رانندگی در صورتیکه پیغام "Auto gearbox overheating" بر روی صفحه نشانگر روشن شد، در اسرع وقت با نمایندگی های مجاز سایپادک تماس بگیرید.

- در صورتیکه خودرو با دنده اتوماتیک خراب شد، به اطلاعات یدک کشیدن در بخش ۵ مراجعه نمایید.

نکته خاص برای خودروهای مجهز به CVT تحت شرایط خاص در سرعت‌های بالا، ممکن است جعبه دنده به طور موقت دور موتور را محدود نماید، این امر طبیعی است.

بخش ۳: راحتی و آرامش شما

- ۲-۳ دریچه‌های هوا (خروجی‌های هوا)
- ۴-۳ سیستم گرمایشی/تهویه مطبوع دستی
- ۷-۳ کنترل دما اتوماتیک
- ۱۳-۳ تهویه هوا: اطلاعات و آگاهی‌های مورد استفاده
- ۱۴-۳ شیشه‌های برقی
- ۱۶-۳ سان روف برقی
- ۱۸-۳ آفتابگیر
- ۱۹-۳ آینه نظارت بر کودک
- ۲۰-۳ چراغ‌های داخلی
- ۲۲-۳ خصوصیات/فضاهای محفظه سرنشین
- ۲۸-۳ زیرسیگاری /فندک/ سوکت تجهیزات جانبی
- ۲۹-۳ پشت سری‌های عقب
- ۳۰-۳ عملکرد صندلی عقب
- ۳۲-۳ صندوق عقب
- ۳۴-۳ طاقچه عقب
- ۳۵-۳ حمل بار در صندوق عقب / یدک کش
- ۳۶-۳ قلاب / توری بار
- ۳۷-۳ میله‌های بار بند
- ۳۸-۳ تجهیزات صوتی، تصویری (مولتی مدیا)

دریچه‌های هوا (خروجی‌های هوا) (۲/۱)

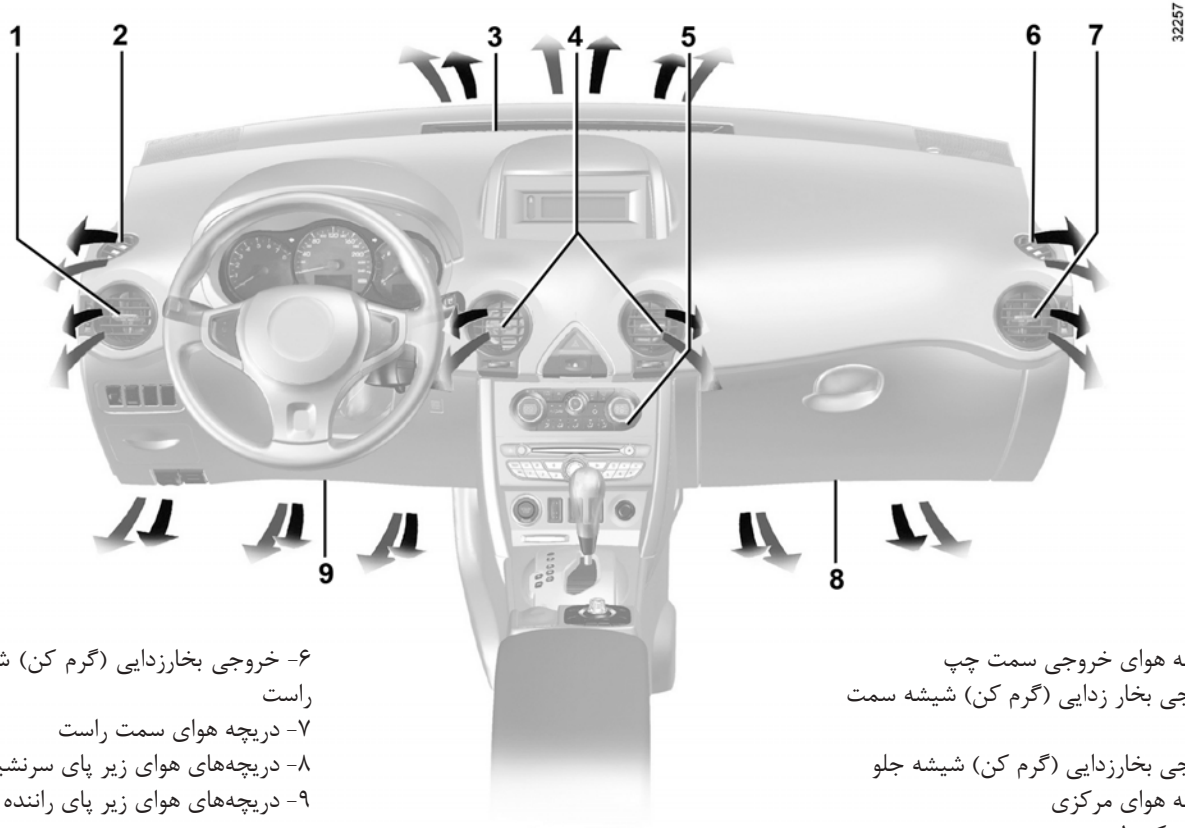

- ۱- دریچه هوای خروجی سمت چپ
- ۲- دریچه هوای خروجی سمت راست
- ۳- دریچه بخارزدایی (گرم کن) شیشه جلو
- ۴- دریچه هوای مرکزی
- ۵- صفحه کنترل
- ۶- خروجی بخارزدایی (گرم کن) شیشه سمت راست
- ۷- دریچه هوای سمت راست
- ۸- دریچه‌های هوای زیر پای سرنشین
- ۹- دریچه‌های هوای زیر پای راننده

- ۱- دریچه هوای خروجی سمت چپ
- ۲- خروجی بخار زدایی (گرم کن) شیشه سمت چپ
- ۳- خروجی بخارزدایی (گرم کن) شیشه جلو
- ۴- دریچه هوای مرکزی
- ۵- صفحه کنترل

دریچه‌های هوا (۲/۲)



جهت خارج کردن بوی بد از خودرو فقط از سیستم طراحی شده استفاده نمایید برای این منظور با نمایندگی‌های مجاز سایپا یدک مشورت کنید.

به سیستم تهویه هوای خودرو چیزی اضافه نکنید. (برای مثال برای خارج کردن بوی بد از خودرو) این کار خطرناک است و باعث آسیب یا آتش‌سوزی می‌شود.

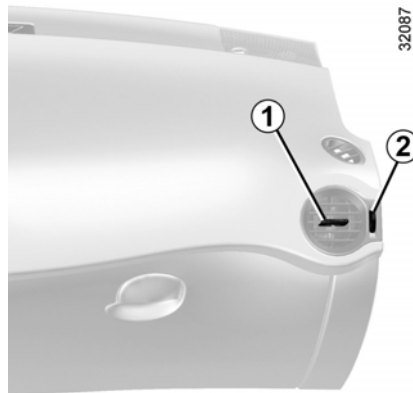

جهت

کلید ۱ با ۳ را حرکت دهید.

گردش هوا از دریچه‌های عقب

(بسته به نوع خودرو)

به اطلاعات موجود در “کنترل دمای اتوماتیک” مراجعه کنید.

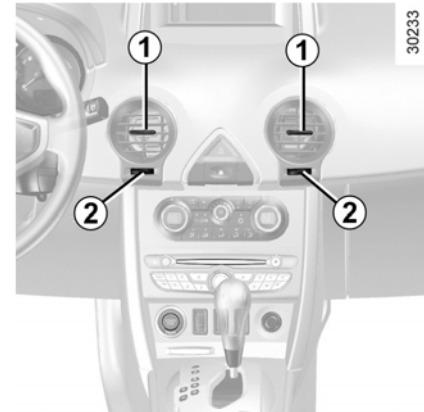

گردش هوا

پیچ کنترل شماره ۲ را برای تنظیم گردش هوا بچرخانید.

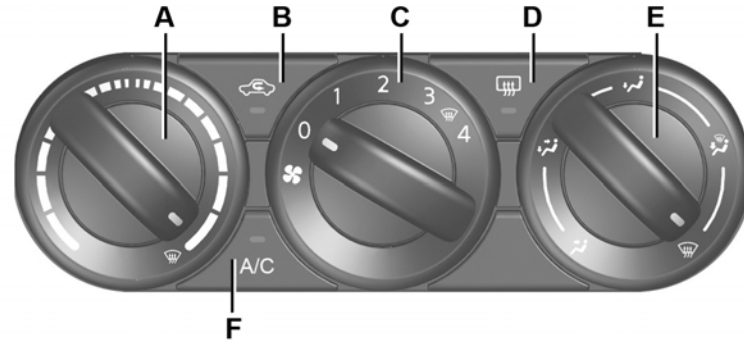

حالت گردش مجدد هوا

کلید B را فشار دهید: چراغ نشانگر روشن می‌شود. در این شرایط هوا از محفظه سرنشین گرفته می‌شود و مجدد گردش می‌کند و هیچ هوایی از خارج خودرو گرفته نمی‌شود.

گردش مجدد هوا امکان می‌دهد:

- عایق‌بندی داخل خودرو نسبت به هوای بیرون (در هنگام رانندگی در محیط‌های آلوده و ...)
- محفظه سرنشین به دمای مورد نیاز، سریع‌تر برسد.

استفاده طولانی مدت از حالت گردش مجدد هوا باعث بخار گرفتگی شیشه‌های جانبی و شیشه جلویی خودرو می‌شود و عدم وجود هوای تازه باعث ناراحتی مسافر می‌گردد. پیشنهاد می‌کنیم در صورتی که نیاز به گردش مجدد ندارید در اسرع وقت به حالت نرمال برگردید (هوای خارج) و با فشار دادن مجدد کلید B از حالت گردش مجدد هوا خارج شوید.

تنظیم دما

کنترل A را برای دمای مورد نیاز بچرخانید. حرکت به سمت خط‌های قرمز نشان دهنده دمای بالاتر می‌باشد.

اطلاعات و پیشنهاداتی برای مصرف:
به بخش "تهویه هوا: اطلاعات و پیشنهاداتی برای استفاده" مراجعه کنید.

کنترل‌ها

- (بسته به سطح خودرو)
- A- تنظیم درجه حرارت هوا
- B- فعال / غیرفعال کردن گردش مجدد هوا
- C- تنظیم سرعت سیستم تهویه
- D- بخارزدایی / یخ زدایی شیشه عقب و آینه جانبی
- E- کنترل توزیع
- F- کنترل و چراغ نشانگر عملکرد تهویه هوا

سیستم گرمایشی / تهویه مطبوع دستی (۳/۲)

روشن یا خاموش کردن تهویه مطبوع با استفاده از کلید F کلید تهویه مطبوع روشن می‌شود (چراغ نشانگر روشن می‌شود) یا خاموش می‌شود (چراغ نشانگر خاموش می‌شود)

سیستم تهویه هوا برای موارد زیر استفاده می‌شود:

- پایین آوردن درجه حرارت محفظه سرنشین
- به سرعت رطوبت را برطرف می‌کند

وقتی درجه حرارت خارجی پایین باشد تهویه هوا عمل نمی‌کند.

وقتی سیستم تهویه هوا برای مدت طولانی استفاده شود، ممکن است احساس سرما بکنید.

اگر چنین اتفاقی افتاد، دما را بالا ببرید. (انتخابگر A را در جهت عقربه‌های ساعت بچرخانید)

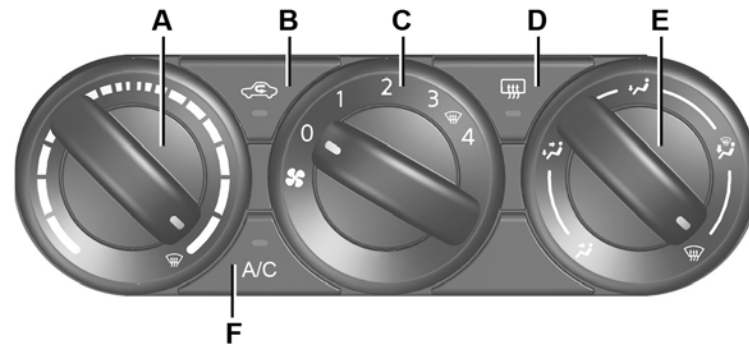

32089

موقعیت 0

در این حالت :

- سیستم تهویه مطبوع به صورت اتوماتیک متوقف می‌شود حتی اگر کلید F فعال شده باشد (چراغ نشانگر روی دکمه روشن می‌ماند)
- سرعت تهویه مطبوع صفر است.
- وقتی که خودرو در حال حرکت است، وزش آرام هوا را احساس می‌کنید.

تنظیم سرعت تهویه هوا

استفاده معمولی

کنترل C را به یکی از چهار موقعیت بچرخانید تا سیستم تهویه روشن شده و قدرت آن تنظیم شود. موقعیت ۱ را برای کمترین سرعت تهویه و موقعیت ۴ را برای حداکثر سرعت تهویه انتخاب کنید.

بخار زدایی / یخ زدایی شیشه عقب
 کلید D را فشار دهید: چراغ نشانگر روشن می‌شود. این عملکرد برای جلوگیری از بخار گرفتگی در شیشه عقب صورت می‌گیرد. برای خاموش کردن آن کلید D را دوباره فشار دهید.

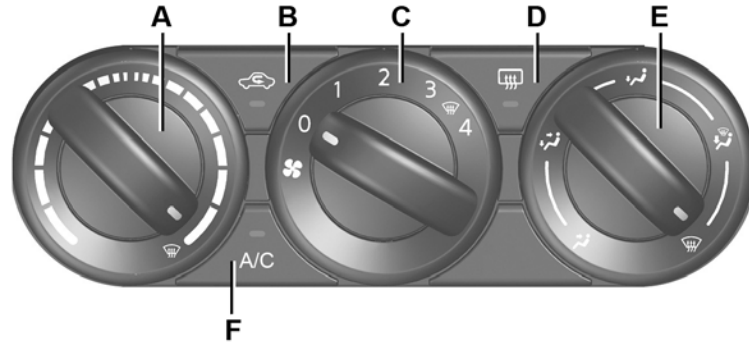

عملکرد دید واضح

برای جلوگیری از یخ‌گرفتگی تمام کنترل‌ها را در موقعیت  قرار دهید (دما، سرعت تهویه مطبوع و توزیع در محفظه سرنشین) مطمئن شوید که کنترل بر روی استفاده از هوای خارجی تنظیم شده است (چراغ نشانگر B خاموش می‌شود).

 **برای جلوگیری از بخار گرفتگی، جریان هوا بین شیشه جلوی خودرو، شیشه‌های کناری و پایین پای سرنشین توزیع می‌شود. این تنظیم دما را در هوای سرد به سطح بهینه می‌رساند.**

 **برای جلوگیری از بخار گرفتگی جریان کامل هوا مستقیماً از سمت شیشه جلوی خودرو و شیشه‌های کناری خارج می‌شود.**

توزیع هوا در محفظه سرنشین کنترل E را برای انتخاب حالت مورد نیاز بچرخانید.

 **جریان هوا مستقیم از دریچه‌های داشبورد بیرون می‌آید.**

 **جریان هوا مستقیم از دریچه‌های داشبورد و زیر پای سرنشین بیرون می‌آید: این تنظیم، دما را در هوای گرم به سطح بهینه می‌رساند.**

 **جریان هوا مستقیم و کامل از سمت پایین پاها بیرون می‌آید.**

کنترل دمای اتوماتیک (۶/۱)

تنظیم دما

- درجه ۱ را برای تنظیم دما سمت راننده بچرخانید:
دما روی صفحه ۲ نمایش داده می‌شود.

- درجه ۹ را برای تنظیم دما سرنشین بچرخانید:
دما روی صفحه ۱۰ نمایش داده می‌شود.

نکته ویژه: تنظیم دما HI و LO به میزان ۳۲ درجه و ۱۶ درجه سانتی‌گراد به سیستم، امکان رسیدن به حداکثر و حداقل درجه حرارت را می‌دهد.

عملکرد دوگانه

کلید ۳ را فشار دهید و به میزان ۲ ثانیه نگهدارید تا درجه حرارت قسمت مسافر با درجه حرارت قسمت راننده تنظیم شود.

یک چراغ نشانگر بر روی هرکدام از دکمه‌ها وجود دارد:

- روشن بودن چراغ نشانگر، عملکرد فعال است.
- خاموش بودن چراغ نشانگر، عملکرد غیرفعال است.

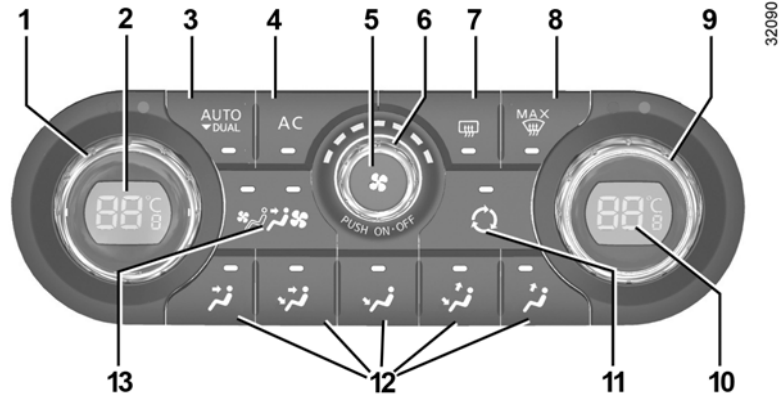

32090

کنترل‌ها

(بسته به سطح خودرو)

۱. تنظیم دما سمت چپ
۲. نمایش دما سمت چپ
۳. کلید On/Off حالت اتوماتیک عملکرد DUAL
۴. کلید On/Off تهویه مطبوع
۵. کلید اصلی On/Off

اطلاعات و پیشنهاداتی برای مصرف

به بخش تهویه هوا: اطلاعات و پیشنهاداتی برای استفاده مراجعه کنید.

کنترل دمای اتوماتیک (۶/۲)



حالت اتوماتیک

دکمه ۳ حالت اتوماتیک را فشار دهید. چراغ روی دکمه روشن خواهد شد. سیستم کنترل دمای اتوماتیک، سیستمی است که (به جز در حالت‌های استفاده حداکثر) راحتی محفظه سرنشین و سطح مناسبی از دید را تضمین می‌کند و در عین حال میزان مصرف (سوخت) را بهینه می‌نماید. استفاده از این حالت را به شما توصیه می‌کنیم.

برای رسیدن و رساندن در سطح مناسب آسایشی و حفظ میزان دید مناسب، سیستم موارد زیر را کنترل می‌کند:

- سرعت تهیه هوا
- توزیع هوا
- توقف / شروع تهویه مطبوع
- دمای هوا
- فقط درجه‌های دما و چراغ نشانگر روی دکمه ۳ روشن می‌شوند.

در حالت اتوماتیک (یا روشن بودن چراغ نشانگر کلید ۳)، سیستم به طور اتوماتیک کلیه عملکردها را کنترل می‌کند، وقتی شما برخی از عملکردها را تغییر می‌دهید، چراغ نشانگر روی دکمه ۳ خاموش می‌شود. تنها عملکرد تغییر یافته از کنترل سیستم خارج می‌شود.

کنترل دمای اتوماتیک (۶/۳)

دمای نشان داده شده، بیانگر سطح رفاهی می‌باشد. وقتی خودرو در هوای گرم یا سرد روشن می‌شود، کاهش یا افزایش دما نمی‌تواند خیلی سریع اتفاق بیافتد. سیستم تهویه با سرعت حداکثر شروع به کار نمی‌کند و به تدریج افزایش می‌یابد تا زمانی که دمای موتور به حد کافی برسد اینکار می‌تواند از چندثانیه تا چند دقیقه به طول بیانجامد) به طور کلی مادامیکه ایراد خاصی وجود نداشته باشد، درپچه‌های هوای داشبورد باید باز بماند.



روشن و خاموش کردن تهویه مطبوع
در حالت اتوماتیک سیستم با توجه به شرایط هوا، تهویه مطبوع را روشن یا خاموش می‌کند. کلید ۴ را برای روشن نمودن تهویه مطبوع فشار دهید (چراغ نشانگر روشن می‌شود) یا (چراغ نشانگر خاموش می‌شود)
نکته: با فعال شدن عملکرد دید واضح، به طور اتوماتیک تهویه هوا نیز فعال می‌شود. کلید ۳ را برای فعال شدن حالت اتوماتیک دوباره فشار دهید..

تغییر سرعت تهویه هوا
در حالت اتوماتیک، سیستم از مقدار هوای مناسبی برای رسیدن و ماندن در حالت مناسب و دلخواه استفاده می‌کند. برای کاهش یا افزایش سرعت تهویه هوا از کلید ۶ استفاده نمایید. در این موقعیت حالت اتوماتیک خاموش می‌شود.

کنترل دمای اتوماتیک (۶/۴)

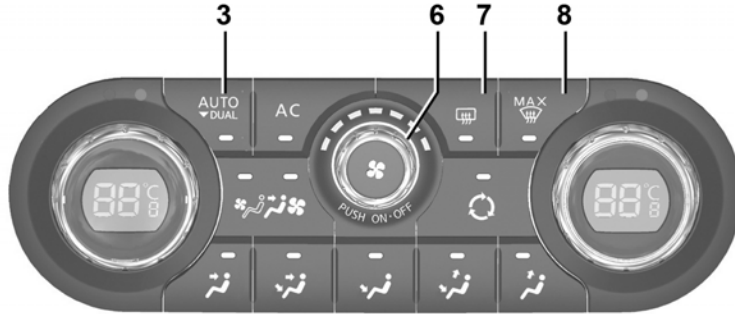

32090

عملکرد دید واضح

کلید ۸ را فشار دهید، چراغ نشانگر کاملا روشن می‌شود. این عملکرد به سرعت بخار و یخ را از شیشه جلو، شیشه عقب و آینه جانبی می‌زداید. عملکرد یخ زدایی شیشه عقب و تهویه هوا باید فعال شوند. کلید ۷ را برای توقف گرمکن شیشه عقب فشار دهید. در این زمان چراغ نشانگر کلید ۷ کاملا خاموش می‌شود. شما می‌توانید سرعت تهویه هوا را با استفاده از چرخاندن کلید ۶ تغییر دهید.

بخارزدایی / یخ‌زدایی شیشه عقب

کلید ۷ را فشار دهید: چراغ نشانگر روشن می‌شود. این عملکرد باعث می‌شود که بخارزدایی / یخ‌زدایی به سرعت در شیشه عقب و آینه‌های جانبی انجام گیرد. (در خودروهای مجهز به این سیستم) برای خروج از این عملکرد کلید ۷ را دوباره فشار دهید.

سیستم بخارزدایی به طور اتوماتیک خاموش می‌شود.

برای خروج از این عملکرد:

- کلید ۸ را دوباره فشار دهید.
- کلید ۳ را فشار دهید.

در هوای سرد در حالت اتوماتیک، سیستم تهویه به طور اتوماتیک با حداکثر سرعت کار نمی‌کند: دمای تهویه هوا به تدریج افزایش می‌یابد تا زمانیکه موتور به اندازه کافی برای بالا بردن دمای محفظه سرنشین گرم شود این عملکرد ممکن است از چند ثانیه تا چند دقیقه به طول بیانجامد.

کنترل دمای اتوماتیک (۶/۵)

جریان هوا فقط به قسمت پای سرنشین هدایت می شود.

هوا مستقیماً به سمت دریچه‌های ضدبخار شیشه جلو و دریچه‌های داشبورد و پای سرنشین می‌وزد. این حالت در هوا گرم، بهینه‌ترین دما را در اتاق خودرو حفظ می‌نماید. هوا مستقیماً به سمت دریچه‌های ضدبخار شیشه جلو می‌وزد.

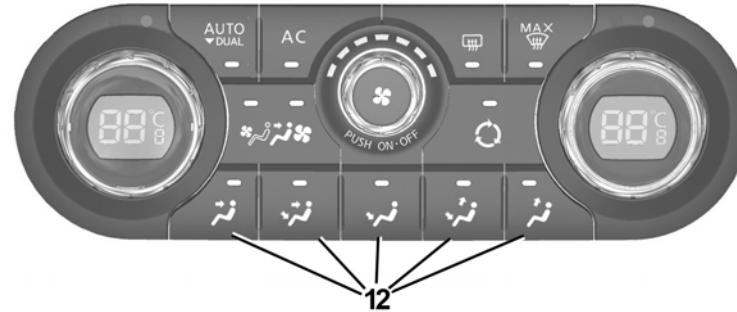

تمام جریان هوا مستقیماً به سمت دریچه‌های ضدبخار شیشه جلو، شیشه‌های جانبی می‌ورزد.

تمام جریان هوا مستقیماً به سمت دریچه‌های ضدبخار شیشه جلو، شیشه‌های جانبی و دریچه‌های داشبورد می‌وزد. این حالت در هوای سرد بهینه‌ترین دما را در اتاق خودرو حفظ می‌نماید.

توزیع هوا در محفظه سرنشین
پنج ترکیب برای توزیع هوا وجود دارد که می‌توانید با فشار دادن کلید ۱۲ یکی از آنها را انتخاب کنید.

چراغ نشانگر روی کلید، نشان دهنده حالت انتخابی می‌باشد.

اگر برای توزیع هوا از حالت دستی استفاده می‌کنید چراغ نشانگر ۳ خاموش می‌شود (حالت اتوماتیک) تنها عملکرد توزیع هوا توسط سیستم به صورت اتوماتیک کنترل نمی‌شود کلید ۳ را برای بازگشت به حالت اتوماتیک فشار دهید.

کنترل دمای اتوماتیک (۶/۶)

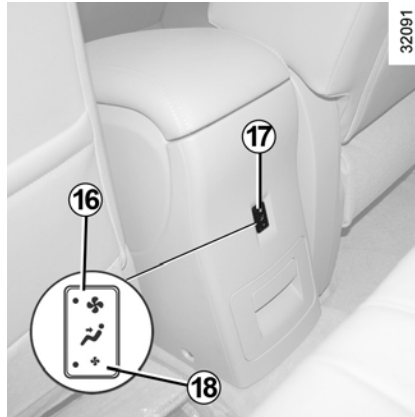

وزش هوا از دریچه‌های هوای عقبی

(بسته به سطح خودرو)
مرتبا کلید ۱۳ یا ۱۷ را برای بدست آوردن سرعت تهویه دلخواه در محفظه سرنشین عقب فشار دهید، تنظیمات متفاوت را اعمال کنید:

- سرعت کم (چراغ ۱۴ یا ۱۸ روشن می‌شود)

- سرعت زیاد (چراغ ۱۵ یا ۱۶ روشن می‌شود)

- در حالت توقف.

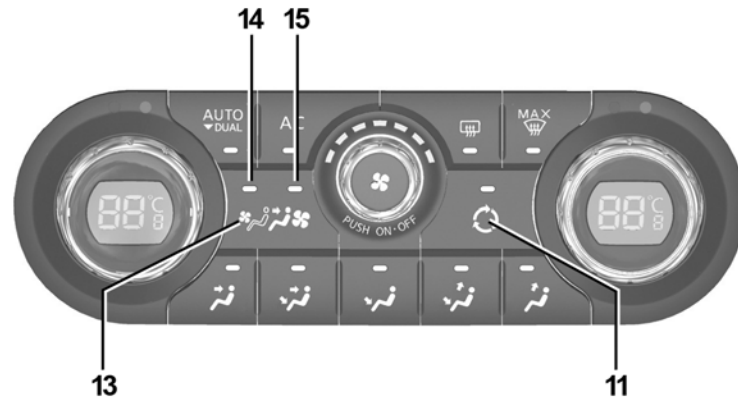

تنظیم حالت گردش مجدد هوا:

کلید ۱۱ را برای فعال‌سازی حالت گردش مجدد فشار دهید (چراغ نشانگر کاملاً روشن می‌شود) در طول زمان گردش مجدد هوا، هوا از قسمت محفظه سرنشین گرفته می‌شود و می‌چرخد و هیچ هوایی از خارج وسیله نقلیه گرفته نمی‌شود. گردش مجدد هوا این اجازه را به شما می‌دهد که هوای داخل را نسبت به هوای بیرون عایق‌بندی نمایید. (در هنگام رانندگی در محیط‌های آلوده و ...)

تهویه هوا: اطلاعات و توصیه‌هایی برای استفاده

بروز ایراد در عملکرد

به طور کلی برای رفع مشکلات با نمایندگی های مجاز سایپا یدک تماس بگیرید.
- کاهش کارایی در سیستم تهویه هوا بخارزایی/ یخ زدایی، که ممکن است به دلیل مسدود شدن فیلتر محافظه سرنشین باشد.
- هوای خنک تولید نمی‌شود. وضعیت صحیح کلیدها و سالم بودن فیوزها را کنترل نمایید.
اگر در این قسمت ایرادی مشاهده نشد، تهویه مطبوع را خاموش کنید.



مدار مایع سیستم خنک کننده را باز نکنید این مایع برای چشم و پوست خطرناک می‌باشد.

مصرف سوخت

وقتی که از تهویه هوا استفاده می‌کنید طبیعتاً باید به افزایش مصرف سوخت توجه داشته باشید(مخصوصاً وقتی که در شهر رانندگی می‌کنید)
برای خودروهایی که در آنها تهویه هوای دستی نصب شده‌است، زمانیکه نیاز ندارید سیستم را خاموش کنید. توصیه‌ای برای کاهش مصرف و کمک به محیط زیست سالم با پنجره بسته و دریچه‌های هوای باز رانندگی کنید.

اگر خودرو در زیر آفتاب پارک شده است درها را باز کنید تا هوای گرم خارج شود و سپس موتور را روشن کنید.

نگهداری و محافظت

برای نگهداری از خودرو خود در شرایط خوب، به بخش سرویس و نگهداری مراجعه نمایید.

توصیه‌هایی برای استفاده

در برخی موقعیت‌ها (تهویه هوای خاموش، گردش مجدد هوا فعال، سرعت تهویه مطبوع صفر یا خیلی کم) شما باید توجه داشته باشید که تراکم هوا (بخار) در کنار پنجره‌ها یا شیشه جلویی ایجاد می‌شود.
اگر بخار جمع شد، از عملکرد دید واضح را از بین می‌برد تهویه هوا را در حالت اتوماتیک قرار دهید تا تشکیل مجدد بخار متوقف شود.

نکته:

وجود آب در زیر خودرو

بعد از استفاده طولانی مدت از سیستم تهویه مطبوع وجود آب در زیر خودرو طبیعی می‌باشد. این مساله ناشی از تراکم بخار آب(میعان) می‌باشد.

شیشه بالابرهای برقی (۲/۱)

نکته ویژه: شیشه‌های برقی حدوداً تا ۴۵ ثانیه پس از خاموش شدن موتور قبل از باز شدن در سمت راننده کار می‌کنند.

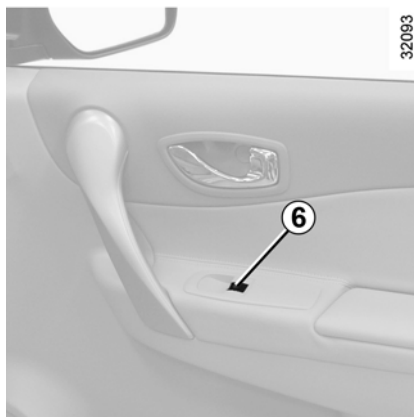

برای سرنشینان عقبی و جلویی
کلید ۶ را فشار دهید.

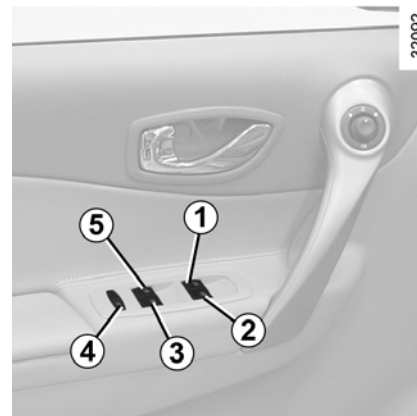

در حالت سوئیچ باز، کلید را برای تنظیم ارتفاع شیشه در موقعیت دلخواه فشار دهید کلید را برای بالا رفتن شیشه بکشید تا به ارتفاع دلخواه برسید.

برای راننده

کلیدها را به شرح زیر استفاده کنید:

- ۱ برای شیشه راننده
- ۲ برای شیشه سرنشین جلو
- ۳ و ۵ برای شیشه‌های عقب

وظایف راننده



هیچ‌گاه خودرو را در صورتیکه کارت رنو داخل آن بوده و کودک (یا حیوان خانگی) بدون کنترل بزرگترها داخل خودرو می‌باشند، ترک نکنید. حتی برای یک زمان کوتاه آنها ممکن است با روشن کردن موتور، فعال نمودن تجهیزاتی نظیر شیشه‌های برقی و یا قفل درها، خود و یا دیگران را به خطر بیاندازند. اگر چیزی بین شیشه‌ها گیر کرد، در سریع‌ترین زمان ممکن جهت حرکت شیشه کلید مربوطه را در جهت معکوس فشار دهید. خطر زخم و جراحت جدی!



ایمنی مسافرین عقب
راننده می‌تواند با فشار دادن کلید ۴ عملکرد تنظیم شیشه‌های برقی را برای سرنشینان عقب غیر فعال سازد.

شیشه بالابرهاى برقى (۲/۲)

بروز ابراد در عملکرد:

در حالتى كه هنگام بسته شدن شیشه ايرادى رخ دهد، سيستم به حالت طبيعى بر مى گردد(از حالت اتوماتيك) كليد را براى بستن پنجره كاملا به سمت بالا بكشيد و به مدت ۳ ثانيه نگه داريد. (در حاليكه شیشه كامان بسته است) سپس شیشه را به طور كامل باز و بسته نماييد تا سيستم اتوماتيك مجدداً راه اندازى شود. در صورت لزوم با نمايندگى هاى مجاز ساپيا يدك تماس بگيريد.

از قرار دادن وسايل بر روى شیشه نيمه باز جلوگيرى نماييد: خطر آسيب ديدي شیشه هاى برقى وجود دارد.

۱۵-۳

کنترل از راه دور بستن شیشه‌ها

(برای خودروهای دارای شیشه‌های مجهز به بالابر برقى)

وقتی که شما در خودرو را از بیرون قفل می‌کنید، دکمه قفل رازوی کارت رنو فشار دهید یا در حالت دست آزاد (هندزفری) دکمه روى دستگیره دریا در صندوق را دوبار سریع فشار دهید، شیشه‌ها به صورت اتوماتيك بسته خواهند شد. پیشنهاد می‌گردد راننده زمانی از این سيستم استفاده کند که خودرو در معرض دید باشد و یا هیچ کس در داخل خودرو نباشد. **نکته ویژه:** برای خودروهایی که با عملکرد قفل ایمنی ثانویه مجهز هستند، به اطلاعات کارت رنو: قفل ایمنی ثانویه در بخش ۱ مراجعه نماييد.

نکته: بستن شیشه‌ها با استفاده از کارت رنو، حالت هندزفری را غیر فعال می‌کند.

بسته شدن شیشه‌ها می‌تواند باعث آسيب شود.



شیشه بالابرهاى برقى با سيستم اتوماتيك

وقتی خودرو با این عملکرد تجهیز شده باشد، عملکرد تک لمسى علاوه بر عملکرد پنجره‌هاى برقى که بیشتر توضیح داده شده کار می‌کند.

- كليد مربوطه را كامل و مختصر در جهت پایین فشار دهید: شیشه كاملا باز می‌شود.

- كليد مربوطه را كامل و مختصر در جهت بالا بكشيد: شیشه كاملا بسته می‌شود.

فشار دادن مجدد كليد در زمان حرکت شیشه موجب توقف حرکت می‌شود.

این حالت می‌تواند فقط بر روى شیشه راننده یا همه پنجره‌ها نصب شود. كليدهاى ۱-۲-۳-۵ یا ۶ را فشار دهید.

مشخصات ویژه:

چنانچه شیشه در هنگام بسته شدن مقاومتی را احساس نماید (برای مثال: وجود انگشتان لای آن، شاخه درخت و ...) خود به خود متوقف شده و سپس چند سانتی‌متر به سمت پایین حرکت می‌کند.

سانروف برقی (۲/۱)

32094

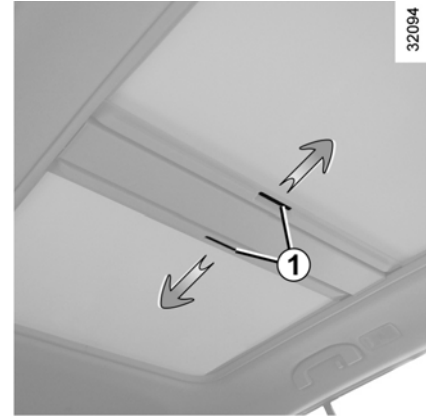

آفتابگیر سانروف

برای باز کردن آفتابگیر سانروف دستگیره ۱ را به سمت طرفین بکشید تا باز شود.

- هرگز از سانروف با آفتابگیر بسته استفاده نکنید.
- هرگز با سانروف باز و آفتابگیر بسته رانندگی نکنید.

۱۶-۳

32095

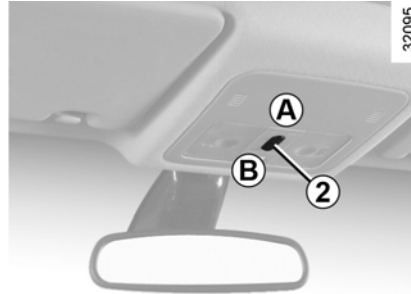

زاویه‌دار کردن سانروف

باز کردن: آفتابگیر سانروف را باز کنید، سپس کلید ۲ (سمت A) را فشار دهید: سانروف به حالت زاویه‌دار باز می‌شود.
بستن: کلید ۲ (سمت B) را فشار دهید.

حالت کشویی بودن سانروف:

باز کردن: آفتابگیر را باز کرده و کلید ۲ (سمت A) را برای مدتی کوتاه فشار دهید.
از کلید ۲ برای توقف حرکت سانروف استفاده کنید.
بستن: کلید ۲ (سمت B) را کاملاً فشار دهید.

سیستم در مواقع زیر عمل می‌کند:

- وقتی که سوئیچ باز است.
- وقتی که سوئیچ بسته است، تا زمانیکه در سمت راننده باز/ بسته شود (تقریباً به مدت ۴۵ ثانیه)

مسئولیت های راننده



هیچگاه خودرو را در صورتیکه کارت رنو داخل آن بوده و کودک (یا حیوان خانگی) بدون کنترل بزرگترها داخل خودرو می‌باشند، ترک نکنید. حتی برای یک زمان کوتاه آنها ممکن است با روشن کردن موتور، فعال نمودن تجهیزاتی نظیر شیشه‌های برقی و یا قفل درها، خود و یا دیگران را به خطر بیاندازند. اگر چیزی بین سانروف گیر کرد در اسرع وقت جهت حرکت سانروف را با فشار دادن قسمت عقب کلید ۲ (سمت A) معکوس نمایید.
خطر صدمات جدی وجود دارد

سانروف برقی (۲/۲)

احتیاط‌هایی در زمان استفاده

- قبل از ترک کردن خودرو مطمئن شوید که سانروف کاملاً بسته است.
- پیشنهاد می‌شود هر سه ماه یکبار نوار آب‌بندی روی سانروف را با مواد مخصوص تمیز کنید.
- از موادی که توسط بخش فنی شرکت رنو توصیه شده استفاده نمایید.
- بعد از کارواش یا بارش باران فوراً سانروف را باز نکنید.
- خودرو با باربند سقف

طبق قانون کلی، اگر باری روی سقف وجود دارد، استفاده از سانروف توصیه نمی‌شود. قبل از استفاده از سانروف، وسایل و یا تجهیزات جانبی (باربند دوچرخه، باربند صندوق و ...) که بر روی باربند نصب شده‌اند را بررسی نمایید: آنها باید به خوبی در جای خود قرار گرفته باشند. چیدمان آنها مرتب بوده و از ایمنی بالایی برخوردار بوده و نباید مانع عملکرد سانروف شوند. برای اطلاع از جزئیات و تنظیمات ممکن با نمایندگی‌های مجاز سایپا یدک تماس بگیرید.

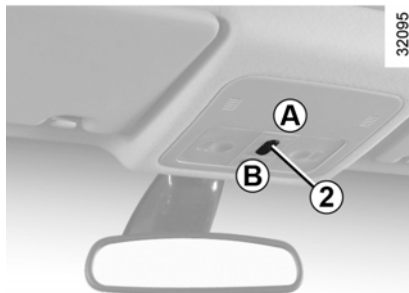

مشکلات عملکردی سانروف

در این حالت، بررسی کنید که مانعی وجود ندارد و کلید ۲ را به سمت موقعیت B حرکت دهید تا سانروف کاملاً بسته شود.

مهم: در طول این عملکرد، برنامه anti pinch، سانروف غیر فعال می‌شود. در اسرع وقت با نمایندگی‌های مجاز سایپا یدک تماس بگیرید.

بستن سانروف با کنترل از راه دور

برای خودروهایی که با سیستم اتوماتیک تجهیز شده‌اند) وقتی شما در خودرو را از بیرون قفل می‌کنید، دکمه قفل را روی کارت رنو فشار دهید یا در حالت دست آزاد (هندزفری) دکمه روی دستگیره در یا در صندوق را دوبار سریع فشار دهید. شیشه‌ها و سانروف به صورت اتوماتیک بسته می‌شوند.

نکته ویژه:

خودرو شما مجهز به سیستم ایمنی anti-pinch می‌باشد: وقتی سانروف در هنگام بسته شدن با مقاومتی روبه‌رو شود، (انگشت دست مانع بسته شدن شود و ..) سانروف خاموش شده و سپس چند سانتی‌متر به عقب برمی‌گردد. توصیه می‌کنیم زمانی از این سیستم استفاده کنید که خودرو کاملاً در معرض دید باشد و کسی درون خودرو نباشد.

نکته: برای خودروهایی که با عملکرد قفل ایمنی ثانویه مجهز هستند. به اطلاعات کارت رنو: قفل ایمنی ثانویه در بخش ۱ مراجعه نمایید.

بستن سانروف می‌تواند باعث صدمات جدی شود.



آفتابگیر (۲/۱)

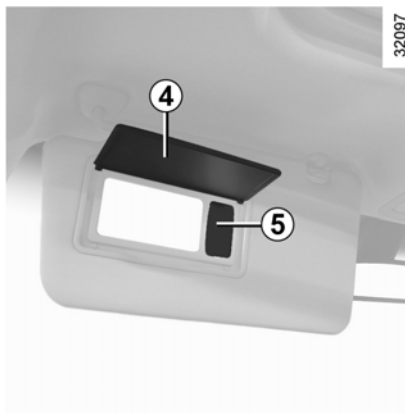

آینه آفتابگیر با چراغ

کاور ۴ را بکشید.
چراغ ۵ به طور اتوماتیک روشن می‌شود.

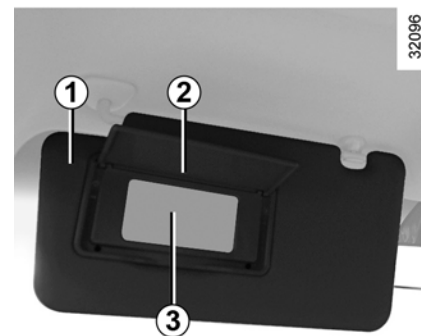

آفتابگیر جلو

آفتابگیر (شماره ۱) بر روی شیشه جلویی را
پایین بکشید یا با آن را از گیره جدا نموده و به
سمت شیشه جانبی بچرخانید.

آینه آفتابگیر بدون چراغ ۳

کاور ۲ را بکشید.

وقتی در حال رانندگی هستید،
مطمئن شوید که کاور آینه آفتابگیر
بسته باشد.



خطر زخم و جراحت جدی!

آفتابگیر / آینه نظارت بر کودک (۲/۲)



آینه نظارت بر کودک

(بسته به سطح خودرو)

این آینه برای نگاه کردن به صندلی عقب تعبیه شده است.

- باز کردن: کلید ۸ را فشار دهید. آینه ۹ پایین می آید.

- بستن: آینه ۹ را به سمت بالا حرکت دهید.

این آینه می تواند به صورت عمودی قرار گیرد.

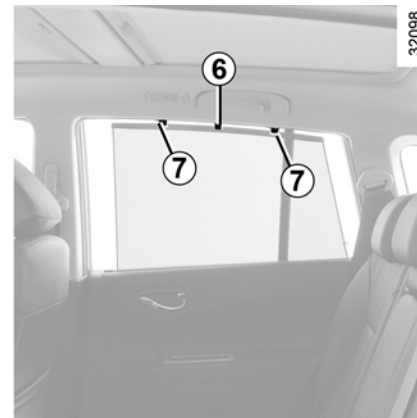

پرده کشویی شیشه جانبی

با استفاده از زبانه ۶ پره آفتابگیر را به سمت بالا بکشید تا قلاب های ۷ در محل مربوطه ثابت شوند (بررسی کنید که کاملاً وصل شده باشند)

چراغ‌های داخلی (۲/۱)

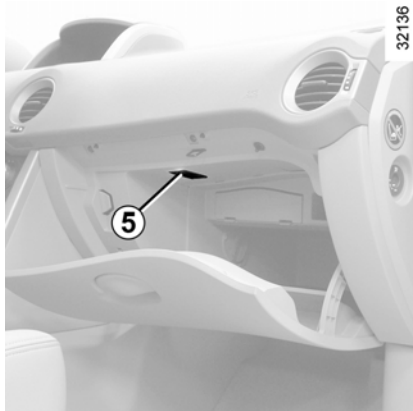

چراغ‌های جعبه داشبورد (۵)
چراغ شماره ۵ زمانی که در داشبورد باز است روشن می‌شود.



چراغ‌های در
هر کدام از چراغ‌ها ۴ در صورت باز بودن در روشن می‌شوند.

وقتی که درها یا در صندوق عقب باز هستند چراغ‌های سقفی و جلو پایی موقتا روشن می‌شوند.

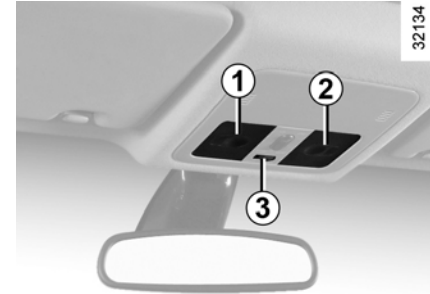

چراغ‌های سقفی

از کلید ۳ استفاده کنید.

- **سمت چپ:** چراغ زمانی که شما در خودرو را باز می‌کنید روشن می‌شود. پس از بسته شدن تمام درها، چراغ خاموش می‌شود، اگر سوئیچ و در خودرو بسته باشند چراغ تقریبا بعد از ۳۰ ثانیه خاموش می‌شود.

- **سمت راست:** چراغ حتی اگر در خودرو باز باشد نیز روشن نمی‌شود.

چراغ‌های خواندن نقشه

در صندلی‌های جلو، روکش چراغ ۱ را برای راننده و روکش چراغ ۲ را برای مسافر جلویی فشار دهید.

چراغ‌های داخلی (۲/۲)



چراغ صندوق عقب ۹

از کلید ۸ استفاده کنید.

- در حالت پایین و بالا: چراغ خاموش است.
- در حالت مرکزی: وقتی که در صندوق عقب باز است، چراغ روشن می‌شود و وقتی در صندوق بسته است، چراغ خاموش می‌شود.



چراغ عقب ۷

از کلید ۶ استفاده کنید.

- در حالت بالا: چراغ خاموش می‌شود.
- در حالت مرکزی: وقتی در باز می‌شود چراغ نیز روشن می‌شود. وقتی که در بسته می‌شود چراغ نیز خاموش می‌شود. وقتی که سوئیچ باز است و درها بسته هستند، چراغ تقریباً ۱۵ ثانیه بعد خاموش می‌شود.
- موقعیت پایین: چراغ به طور ثابت روشن است.

خصوصیات / فضاهای محفظه سرنشین (۶/۱)



محفظه نگهدارنده روی در جلو ۶

جیب در ۷

از این محفظه برای نگهداری کتاب‌ها، نقشه‌ها، فنجانها و ... استفاده کنید.

مطمئن شوید که هیچ وسیله سفت، سنگین یا تیزی در محفظه‌های باز قرار نداشته باشد به نحوی که امکان افتادن و برخورد آنها با سرنشینان در حال گردش‌های ناگهانی ترمزگیری و یا در حین تصادف باشد.

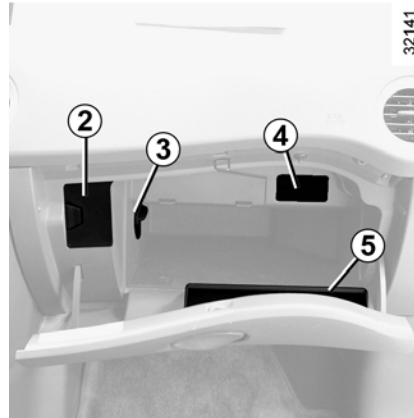

این صندوق شامل موارد زیر می‌باشد:

- نگهدارنده کارت ۲
- دریچه خنک کننده جعبه داشبورد: بسته به سطح خودرو از کنترل ۳ برای بازو بسته کردن آن استفاده کنید. هوای مورد نیاز از فضای بیرون یا از سیستم تهویه هوا می‌آید.
- محفظه برای تلفن موبایل ۴
- محفظه نگهداری مدارک خودرو ۵



جعبه داشبورد

دستگیره ۱ را بکشید تا باز شود. شما می‌توانید مستندات را به ابعاد A4 و یا یک بطری آب بزرگ و... را در این صندوق قرار دهید.

هیچ شی نباید زیر پای راننده در کف خودرو قرار بگیرد زیرا ممکن است.

در حین حرکت به زیر پدال سربخورد و مانع ترمز یا گاز دادن شود.



خصوصیات / فضاهای محافظه سرنشین (۶/۲)

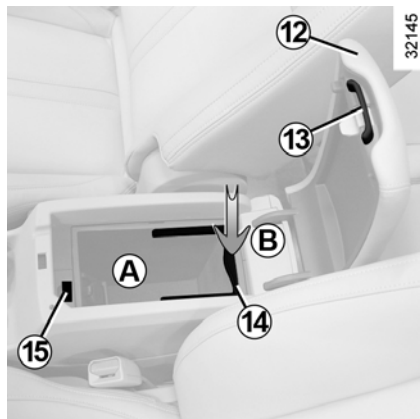

صندوق کنسول مرکزی A
کنترل ۱۳ را بکشید سپس روکش ۱۲ را بکشید.

صندوق کنسول متحرک

(بسته به سطح خودرو)

برای جابه جا کردن صندوق دستگیره ۱۴ را بکشید. سپس آن را به سمت بالا بیاورید. برای نصب کردن صندوق از محل خود، دستگیره ۱۴ را به سمت پایین فشار داده و صندوق را نصب کنید (جهت حرکت B)

محفظه سکه شماره ۱۵

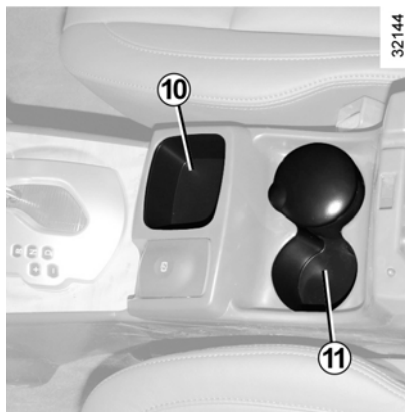

محفظه نگهدارنده تلفن همراه و جاسیگاری
۱۰

(بسته به سطح خودرو)

نکته: از این محفظه برای نگهداری بطری یا لیوان استفاده نکنید.
نگهدارنده لیوان ۱۱



هنگام دور زدن در پیچ‌ها، شتابگیری و یا ترمزگیری، مطمئن شوید که ظرفی که داخل نگهدارنده لیوان است، از جای خود بلند نشده باشد. در صورت ریختن مایع داغ به بیرون خطر سوختگی و جراحت جدی وجود دارد.

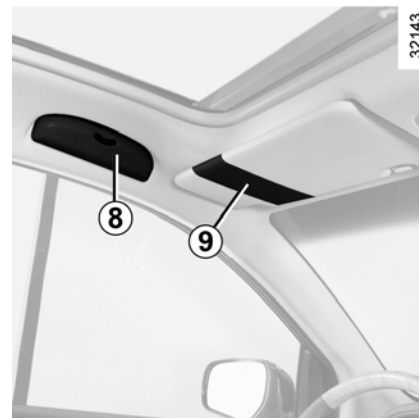

نگهدارنده عینک آفتابی ۸

محفظه آفتابگیر شماره ۹

شما می‌توانید مدارکی که می‌بایست در حین رانندگی در دسترس باشد، در این مکان قرار دهید.

(قبض عوارض بزرگراه، نقشه راه‌ها و ...)

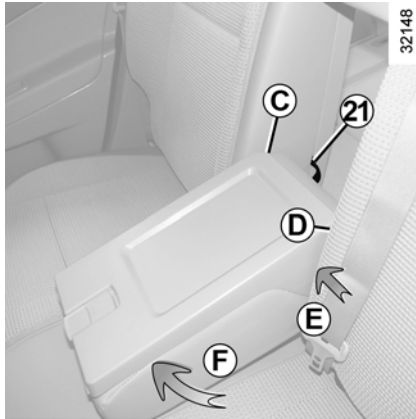

بیرون آوردن کنسول عقب
 تسمه ۲۱ را بکشید تا باز شود. سمت چپ کنسول را فشار دهید (در جهت حرکت E) سپس بین D را در همان سمت آزاد کنید (در جهت حرکت F) کنسول از جای خود در می آید.
 برای نصب مجدد، نخست پین نقطه C را وارد نموده سپس پین سمت D را وارد نمایید. تسمه ۲۱ را به موقعیت قبل برگردانید. کنسول را دوباره ببندید و از عملکرد صحیح آن (باز و بسته شدن) اطمینان حاصل نمایید.



دریچه چوب اسکی:
 اگر می خواهید وسایل بلند را در صندوق عقب حمل کنید، (مثل وسایل اسکی و ...) کنسول ۱۶ را پایین بیاورید، زبانه ۲۰ را فشار داده و به سمت جلو بکشید.

هنگام دور زدن در پیچ‌ها، شتابگیری و یا ترمزگیری، مطمئن شوید ظرفی که داخل نگهدارنده لیوان است، از جای خود بلند نشده باشد. در صورت ریختن مایع داغ به بیرون خطر سوختگی و جراحت جدی وجود دارد.



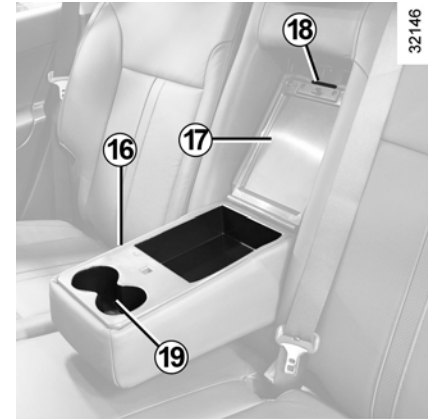

کنسول مرکزی عقب ۱۶
 بسته به نوع خودرو، ممکن است کنسول مرکزی عقب مجهز به یک محفظه نگهداری باشد. کنسول ۱۶ را پایین بیاورید و قاب ۱۷ را با آزاد کردن دستگیره ۱۸، بکشید.

جالیوانی شماره ۱۹
 (بسته به نوع بستن)

خصوصیات / فضاهای محفظه سرنشین (۴/۶)



جیب در عقب ۲۷

می‌توانید از این محفظه برای نگهداری کتاب‌ها، نقشه‌ها یا نوشیدنی‌ها استفاده کنید.

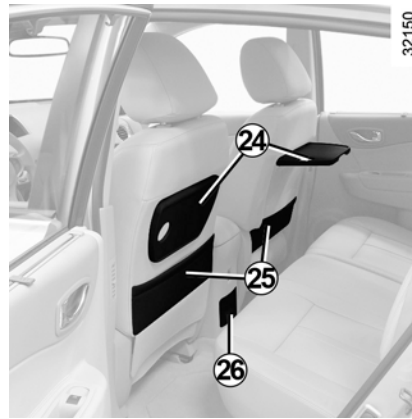

سینی پشت صندلی عقب

(بسته به سطح خودرو)

آن را پایین بکشید تا به صورت افقی قرار بگیرد.

محفظة های نگهدارنده ۲۵

کشی عقبی نگهدارنده کنسول وسط ۲۶

(بسته به سطح خودرو)



دستگیره برای بستن کیف‌ها در هنگام

حرکت ۲۲

برای نگهداری و بستن کیف‌ها در حین حرکت از این دستگیره استفاده کنید. برای سوار شدن یا خارج شدن از خودرو از آن استفاده نکنید.

آویز لباس ۲۳

مطمئن شوید که هیچ وسیله سخت، سنگین و یا تیزی در محفظه‌های باز قرار نداشته باشد. به نحوی که امکان افتادن و برخورد آنها با سرنشینان در حال گردش‌های ناگهانی ترمزگیری و یا در حین تصادف باشد.



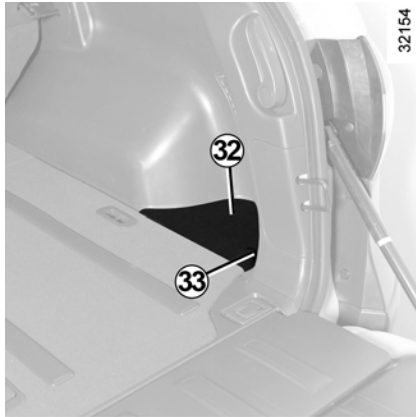

محفظة كف صندوق عقب ۳۲
 فلاپ ۳۲ در دو طرف قسمت صندوق عقب وجود دارد. روکش را با کشیدن تسمه ۳۳، بردارید. از این محل می‌توانید برای نگهداری توری داخل صندوق استفاده کنید.

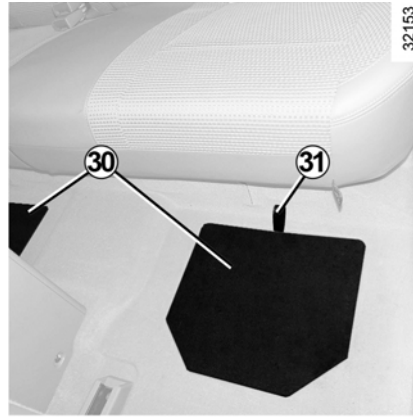

محفظة كف ماشين قسمت سرنشين ۳۰
 (بسته به سطح خودرو)
 فلاپ ۳۰ در دو طرف محفظه قسمت عقب وجود دارد. روکش آن را با استفاده از تسمه ۳۱ به سمت بالا بکشید. از این محل می‌توانید برای نگهداری چراغ قوه، کتاب‌ها با لباس‌هایتان استفاده کنید.

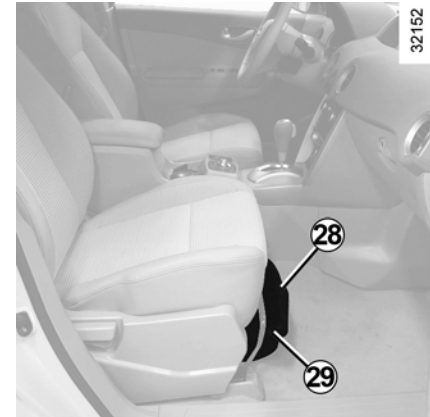

كشوی زیر صندلی مسافر ۲۹
 دستگیره ۲۸ را نگهدارید و كشو ۲۹ را به بیرون بکشید. از این كشو می‌توانید برای نگهداری نقشه راه، کتاب‌ها و استفاده کنید.

مطمئن شوید که هیچ وسیله سخت، سنگین و یا تیزی در محفظه‌های باز قرار نداشته باشد. به نحوی که امکان افتادن و برخورد آنها با سرنشینان در حال گردش‌های ناگهانی ترمزگیری و یا در حین تصادف باشد.



خصوصیات / فضاهای محفظه سرنشین (۶/۶)

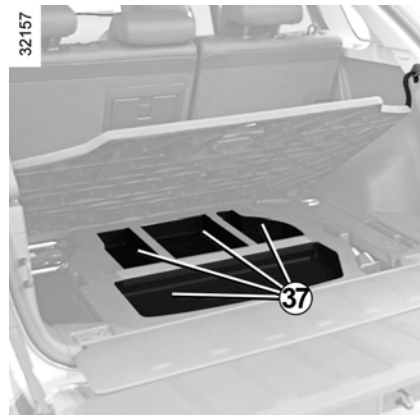

بسته به سطح خودرو، در صندوق عقب محفظه‌هایی برای قرار دادن اشیاء مختلف مطابق شکل وجود دارند.

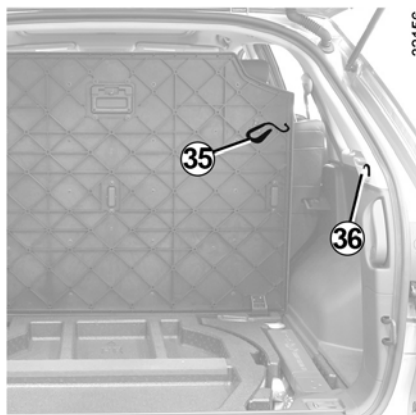

دستگیره را بکشید سپس قلاب ۳۵ را به حلقه ۳۶ وصل کنید.

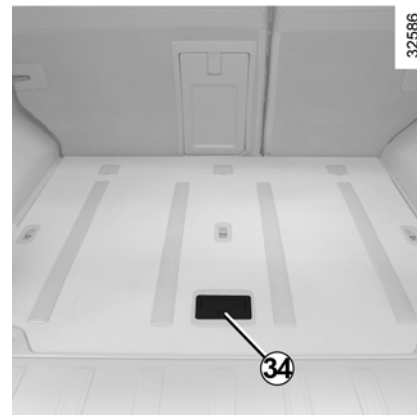

محفظه زیر کف پوش صندوق عقب کنترل ۳۴ را فشار دهید تا به دستگیره دسترسی پیدا کنید.

زیر سیگاری / فندکی / سوکت تجهیزات جانبی

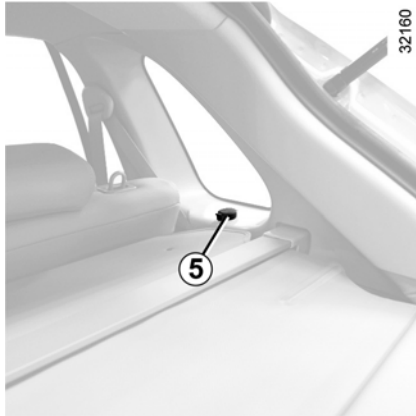

اگر خودرو شما با فندک و یا زیرسیگاری تجهیز نشده است می‌توانید آنها را از نمایندگی‌های مجاز سایپا یدک خریداری کنید.

فقط از تجهیزات جانبی با حداکثر توان ۱۲۰ وات استفاده نمایید
خطر آتش‌سوزی!



سوکت‌های تجهیزات جانبی ۴ و ۵

(بسته به سطح خودرو) این سوکت‌ها می‌توانند به جای فندک ۲ نصب شوند.

این سوکت برای نصب تجهیزاتی با ماکزیمم توان مصرفی ۱۲۰ وات (ولتاژ ۱۲ ولت) که توسط بخش فنی رنو تایید شده، طراحی شده است.

برای اطلاعات بیشتر با نمایندگی‌های مجاز سایپا یدک تماس بگیرید.

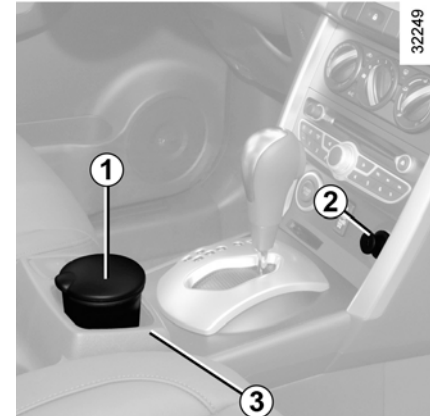

زیر سیگاری ۱

یک زیر سیگاری متحرک وجود دارد که ممکن است بر روی یکی از پایه‌های لیوان یا محفظه شماره ۳ نصب شود.

فندک (شماره ۲)

زمانیکه سوئیچ باز است فندک را به داخل فشار دهید زمانی که آماده شد بیرون می‌پرد آن را بیرون بکشید و استفاده نمایید، بعد از مصرف بدون فشار دادن آن را در جای خود قرار دهید.

پشت سری‌های عقب

26342

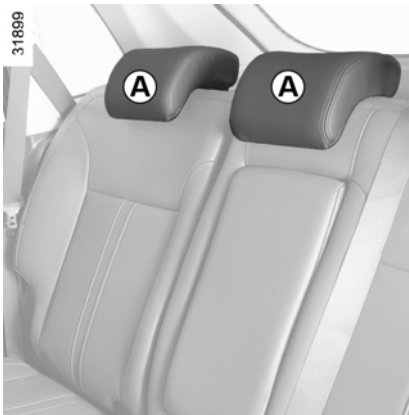
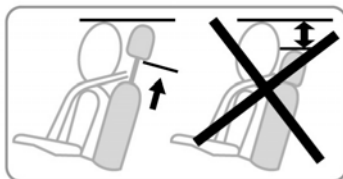

برای برداشتن پشت سری‌ها

زبانه ۱ یا ۲ را فشار داده و پشت سریها را بردارید. برای نصف مجدد آنها میله‌های پشت سری را داخل حفره‌ها قرار داده و زبانه‌های ۱ و ۲ را به طور همزمان فشار داده و پشت‌سری‌ها را پایین بیاورید.

وضعیت پشت سری برای استفاده

در حین کشیدن پشت سری‌ها به سمت جلو آنها را بالا یا پایین بیاورید. وضعیت کاملاً پایین (عدم استفاده) زبانه ۱ یا ۲ را فشار داده و پشت سری را کاملاً پایین بیاورید. هنگامیکه پشت سری در موقعیت پایین تنظیم می‌شود، این موقعیت فقط برای مرتب کردن داخل خودرو بوده و به هنگام سوار شدن سرنشین نباید از این حالت استفاده شود.

نکته: برای درآوردن با نصب مجدد پشت سری‌ها، پشت صندلی باید کمی کج شود. به اطلاعات در خصوص صندلی‌های عقب در بخش ۳ مراجعه نمایید.

پشت سری یک جز ایمنی مهم است. دقت کنید که در جای خود قرار گرفته و در موقعیت صحیح باشد.



عملکرد های صندلی عقب (۲/۱)

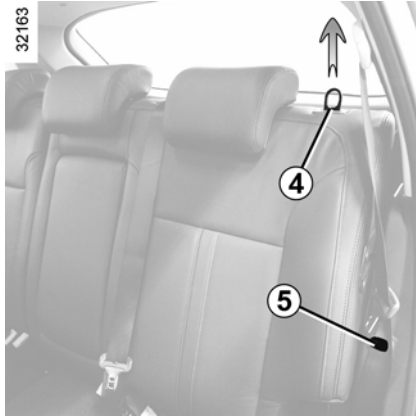

برای برگشتن صندلی به موقعیت اصلی خود

- پشتی صندلی را بکشید و به موقعیت اصلی خود برگردانید.
- پایه صندلی ۲ را به سمت پایین خم کنید.
- مطمئن شوید که صندلی به درستی در جای خود قفل شده است.
- وقتی که کمربند ایمنی استفاده نمی‌شود آن را به قلاب ۵ آویزان کنید.



برای خواباندن صندلی عقب از سمت داخل صندل مسافر

- پشت سری را پایین بیاورید
- صندلی جلو را تا جایی که لازم است به سمت جلو حرکت دهید.
- کمربند ایمنی را به گیره ۵ برگردانید.
- اهرم ۳ را بکشید پایه صندلی بالا آزاد می‌شود.
- دستگیره ۴ را بکشید و پشتی صندلی را به سمت پایین خم کنید.

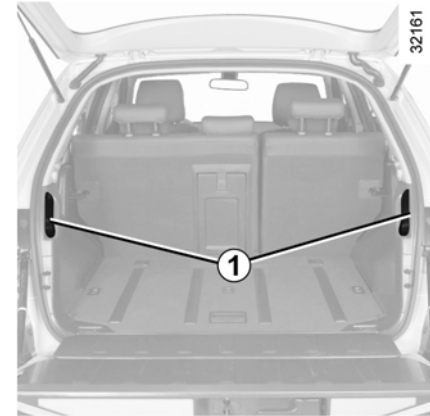

برای خواباندن صندلی عقب از سمت صندوق عقب

- (بسته به سطح خودرو)
- پشت سری را پایین بیاورید.
- صندلی جلو را تا جایی که لازم است به سمت جلو حرکت دهید.
- کمربند ایمنی را به گیره ۵ برگردانید.

وقتی که صندلی را تنظیم می‌کنید، مطمئن شوید که کمربند ایمنی توانایی برگشتن به محل اصلی خود را دارد. وقتی که صندلی را مجدداً نصب می‌نمایید مطمئن شوید که به درستی قفل شده است.



بررسی کنید که هیچ شخص یا هیچ حیوانی در هنگام کشیدن دستگیره ۱ روی صندلی عقب یا در مجاورت آن نباشد.
خطر زخم و جراحت جدی!



عملکرد های صندلی عقب (۲/۲)

وقتی که صندلی را تنظیم می کنید. مطمئن شوید که کمربند می تواند به جای اصلی خودش برگردد و قتیکه صندلی عقب را حرکت می دهید مطمئن شوید که محل تکیه گاه ها تمیز باشد (آنها باید عادی از هرگونه کثیفی و گرفتگی یا پارچه و ... باشند) وقتی پشتی صندلی را مجدداً نصب می نمایید مطمئن شوید که به درستی در جای خود قفل شده باشد. اگر کاور صندلی نصب شده است. مطمئن شوید که مانع وصل شدن قفل پشتی صندلی نشود. مطمئن شوید که کمربندهای ایمنی در جای درست خود قرار گرفته اند. پشت سری را به جای خود برگردانید.



برای تنظیم پشتی صندلی عقب

(بسته به سطح خودرو)

۵ موقعیت برای تنظیم و شیب صندلی عقب وجود دارد. وقتی که اهرم ۶ را می کشید پشتی صندلی را کج کنید.

صندوق عقب (۲/۱)

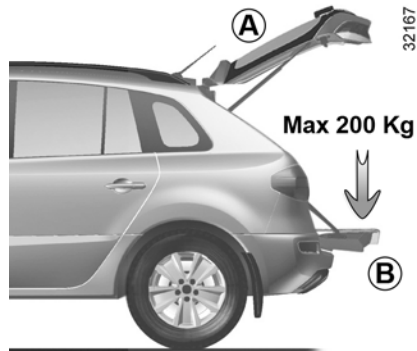

حداکثر وزن مجاز بر روی قسمت پایینی در زمان بازبودن در صندوق 200kg می‌باشد و این وزن باید در



کل محفظه صندوق عقب پخش باشد. مطمئن شوید که وسایل در هنگام حرکت خودرو (زمانی که در صندوق عقب باز است) به بیرون نمی‌ریزد. قسمت پایین در صندوق عقب را در هنگام باز شدن نگه داشته و به آرامی به سمت پایین بیاورید، آن را به صورت ناگهانی رها نکنید.

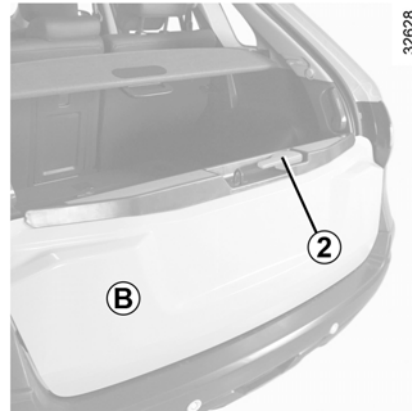

بازکردن کامل در صندوق: وقتی که قسمت بالایی باز شد، دستگیره ۲ را بکشید و قسمت B را کاملا به سمت پایین راهنمایی کنید.

وقتی که قسمت پایینی در صندوق عقب باز است، در این شرایط با خودرو رانندگی نکنید.



رانندگی با در باز صندوق عقب ممکن است برای سرنشینان ناخوشایند باشد چرا که باعث وارد شدن گاز به اتاق سرنشینان می‌شود. فقط در زمان حمل کردن وسایل بزرگ که مانع بسته شدن در صندوق عقب می‌شود، رانندگی در مسیر کوتاه با در باز صندوق عقب اشکالی ندارد. در این مورد، پنجره‌ها و سان‌روف را بسته و تهویه هوا را در حالت متوسط یا حداکثر تنظیم کنید تا از جمع شدن گاز آگروز درون اتاق خودرو جلوگیری شود.

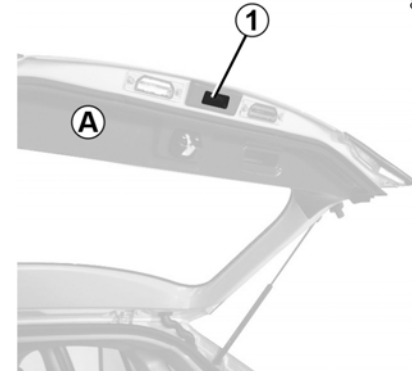

در دوتکه صندوق عقب باز کردن:

دسترسی سریع کلید ۱ را فشار دهید و قسمت بالایی A را به سمت بالا بکشید.

صندوق عقب (۲/۲)

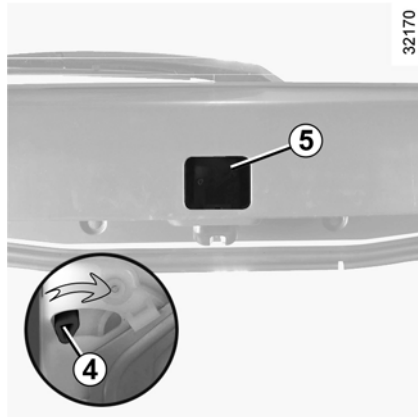

باز کردن در از داخل خودرو
اگر نتوانستید در را از بیرون باز کنید، می‌توانید آن را از داخل خودرو باز کنید.

- صندلی‌های عقب را به سمت جلو کشیده و خم کنید تا به صندوق عقب وارد شوید.
- کاور ۵ را برداشته و از آچار پیچ‌گوشتی یا هر وسیله مناسبی استفاده کنید.
- اهرم ۴ را حرکت دهید.
- بخش بالایی را هل داده و در صندوق عقب را باز کنید.



بعد، قسمت بالایی در A را ببندید.
برای راحتی خود، از دستگیره ۳ برای بستن درها استفاده کنید.
نکته: همیشه مطمئن شوید که بخش پایینی در کاملاً بسته شده و سپس بخش بالایی را ببندید.



بستن در صندوق عقب:
قسمت پایینی در B را بکشید و سپس آن را ببندید.



32173

محفظه طاقچه عقب

قفسه بار را بردارید (در جهت حرکت A) کاور صندوق عقب را بردارید و آن را در موقعیت B بگذارید.

وسایل سنگین خود را روی طاقچه عقب قرار ندهید. این کار ممکن است سبب به خطر افتادن سرنشینان خودرو شود اگر راننده به صورت ناگهانی اقدام به ترمزگیری کند یا در صورتیکه خودرو دچار تصادف شود.

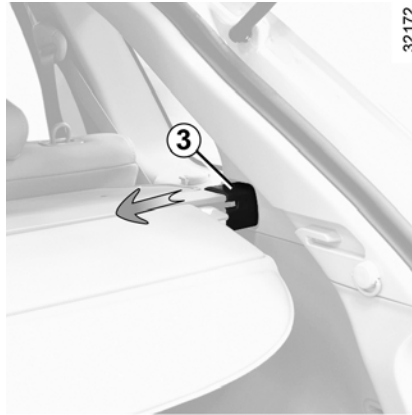

32172

طاقچه عقب را بردارید

هر دو طرف انتهایی قسمت ۳ را فشار دهید و به سمت مرکز صندوق عقب بکشید، سپس کاور را کج کرده و بردارید.

احتیاط: طاقچه عقب سنگین است.

برای نصب، طاقچه عقب، همین کارها را برعکس انجام دهید.

نکته: اگر قسمت پایینی در صندوق عقب بسته باشد بیرون آوردن آسان تر می شود.

طاقچه عقب



32171

برای باز کردن طاقچه عقب بخش متحرک دستگیره ۱ در زیر طاقچه بکشید و انتهای طاقچه را در شکاف ۲ قرار دهید.

برای جابه جا کردن بخش متحرک

دستگیره ۱ را بکشید سپس تا باز شدن آن را نگهدارید.

حمل و جابه جایی بار در صندوق عقب

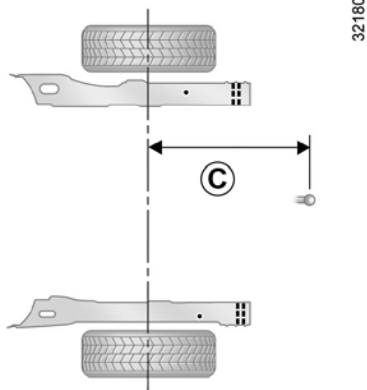

32180

32179



C: 1138 mm

حداکثر وزن مجاز قسمت جلوی خودرو، حداکثر وزن یک کش، با ترمز مجزا و بدون ترمز مجزا: به اطلاعات بخش ۶ اوزان مراجعه کنید.

۳۵-۳



32323



32322

همیشه بارهای سنگین را مستقیماً روی کف خودرو بگذارید اگر خودروی شما مجهز به نگهدارنده در کف صندوق عقب باشد. از آنها جهت نگهداری اشیا استفاده کنید.



وسایل را به نحوی در صندوق قرار دهید که هیچ یک از آنها در هنگام ترمزگیری ناگهانی و شدید روی سرنشینان پرتاب شود. هنگامیکه کسی در عقب خودرو نشسته است، بهتر است که کمربندها را ببندید.

همیشه وسایلی که می‌خواهید حمل کنید را به صورتی قرار دهید که قسمت بزرگتر آنها مقابل پشتی صندلی‌های عقب قرار گیرد، برای بارهای عادی (مثل A) یا طوری قرار دهید که پشت صندلی‌های جلو قرار گیرد در حالتی که صندلی‌های عقب خوابیده‌اند (مثل B)

قلاب / توری بار صندوق

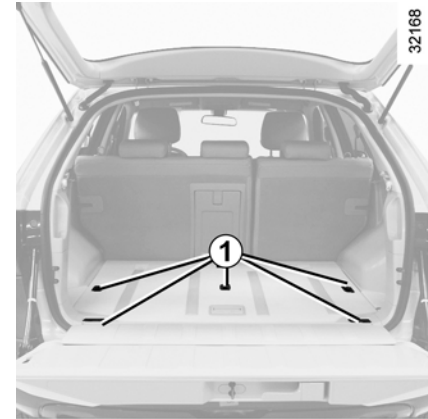

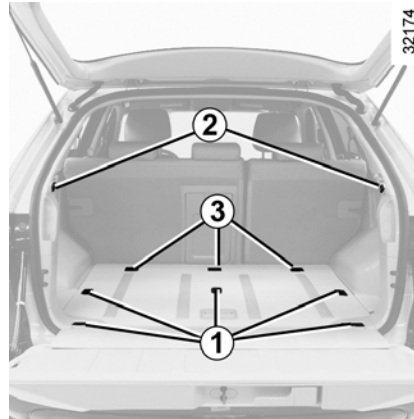

نقاط دارای قلاب داخل صندوق



توری باز صندوق

توری را می‌توانید به نقاط ۱ و ۲ یا ۳ ببندید.

 همیشه بارهای سنگین را مستقیماً روی کف خودرو بگذارید اگر خودروی شما مجهز به نگهدارنده در کف صندوق عقب باشد. از آنها جهت نگهداری اشیاء استفاده کنید. وسایل را به نحوی در صندوق قرار دهید که هیچ یک از آنها در هنگام ترمزگیری ناگهانی و شدید روی سرنشینان پرتاب شود. هنگامیکه کسی در عقب خودرو نشسته است، بهتر است که کمربندها را ببندید.

 نصب توری بار صندوق به قلاب‌های قسمت ۳ در صورتیکه آنها توسط صندلی بچه مورد استفاده قرار گرفته‌اند (صندلی بچه به قلابها وصل است) ممنوع می‌باشد. (به اطلاعات ایمنی کودک در بخش ۱ مراجعه کنید) خطر زخم و جراحات جدی به علت برخورد وجود دارد!

 توری نباید برای مهار کردن و نگهداشتن وسایل استفاده شود. خطر زخم و جراحات جدی!

باربند

در هنگام وارد شدن به کارواش اتوماتیک قرار دادن باربند به صورت عرضی اکیدا ممنوع می‌باشد.

حداکثر بار مجاز بر روی باربند: به اطلاعات بخش ۶ در مورد وزنها مراجعه کنید. لطفاً به دستورالعمل‌های سازنده در مورد نصب و استفاده از باربندها مراجعه کنید. لطفاً این دستورالعمل‌ها را در کنار مدارک خودرو نگهداری نمایید.

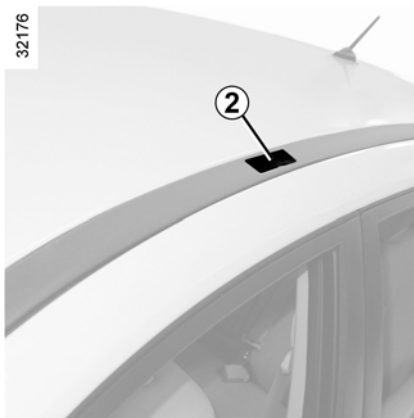

نقاط نصب میله‌های باربند ۲

برای دسترسی به نقاط نصب، با استفاده از آچار پیچ‌گوشتی یا چیزی شبیه آن بخش ۲ را به سمت بالا برگردانید. به دستورالعمل‌های سازنده در مورد نصب و استفاده از باربند مراجعه کنید.

قبل از نصب باربند، کاورهای خالی زیر بخش ۲ را بردارید و در جای مطمئن نگهدارید. بعد از باز کردن باربند آنها را به جای خود برگردانید.



باربند ۱

(بسته به نوع خودرو)

بار را می‌توانید بر روی میله‌های سقفی باربند خودرو حمل کنید. لطفاً به دستورالعمل‌های سازنده در مورد نصب و چگونگی استفاده از این میله‌ها مراجعه کنید.

چنانچه باربندهای اصلی که توسط قسمت فنی رنو تایید شده را به همراه پیچ‌های مخصوص تحویل گرفته‌اید، جهت نصب باربند فقط از این پیچ‌ها استفاده نمایید.



تجهیزات صوتی، تصویری (مولتی مدیا)

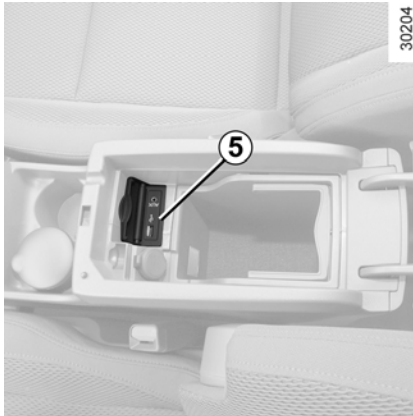
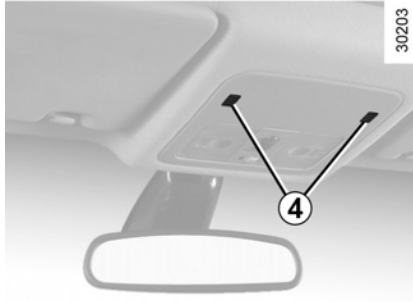

وجود و محل قرار گیری این تجهیزات بسته به سطح تجهیزات صوتی، تصویری (مولتی مدیا) خودرو متفاوت است.

۱- رادیو

۲- صفحه نمایش

۳- کنترل های روی فرمان خودرو

۴- میکروفون

۵- دکمه های تجهیزات صوتی، تصویری (مولتی مدیا)

کنترل تلفن تعبیه شده به صورت Hands-Free

روی خودروهای مجهز شده به این سیستم ها، میکروفون را از قسمت ۴ و کنترل های روی فرمان خودرو را از قسمت ۳ می توانید استفاده کنید.

برای استفاده از این تجهیزات، به دستورالعمل تجهیزات که باید با سایر اطلاعات خودرو نگهداری شود مراجعه نمایید.

استفاده از تلفن



درخصوص استفاده از این تجهیزات، ما به شما نیاز به مطابقت با قوانین جاری را یادآوری می کنیم.



شرکت پارس خودرو
تهران کیلومتر ۹ جاده مخصوص کرج
کد پستی: ۱۳۸۹۴
صندوق پستی: ۳۷۷-۱۳۴۴۵
تلفن: ۰۲۱) ۴۴۵۰۴۰۸۶-۹۲
نمابر: ۰۲۱) ۴۴۵۰۴۶۱۴
مدیریت ارتباط با مشتری: ۰۲۱) ۴۸۹۱۳۲۶۱
پایگاه اینترنتی: www.parskhodro.ir



سازمان خدمات پس از فروش سایپا
توجه

مشتری گرامی لطفا جهت اطلاع از آخرین تغییرات و مشاهده نسخه معتبر این دفترچه به سایت شرکت سایپا پدک بخش خدمات مشتری قسمت راهنمایی مشتری و ضوابط گارانتی مراجعه فرمایید. بدیهی است در صورت وجود اختلاف، نسخه موجود بر روی سایت قابل استناد می باشد.

تهران، کیلومتر ۱۷ جاده مخصوص کرج، نبش خیابان داروپخش تلفن: ۰۲۱) ۴۴۵۰۴۰۸۶-۹۲
پهناک، ۰۲۱) ۴۴۵۰۴۰۸۶-۹۲ صندوق پستی امور مشتریان، ۱۴۱۴-۳۷۵۱۵
پست الکترونیک، CRM@saipacorp.com وب سایت سایپا پدک، www.saipayadak.org وب سایت سایپا، www.saipacorp.com



RENAULT KOLEOS

رنو کولیوس

دفترچه راهنمای مشتری



DRIVE THE CHANGE
KLSOM1/2/4



بخش ۴ : سرویس و نگهداری

۲-۴	در موتور
۳-۴	میزان روغن موتور : اطلاعات کلی
۵-۴	میزان روغن موتور: اضافه کردن / پرکردن
۵-۴	تعویض روغن موتور
۷-۴	میزان سطح سیالات
۷-۴	مایع خنک کننده موتور
۸-۴	روغن ترمز
۹-۴	مخزن آب شیشه شور جلو / شوینده چراغ جلو
۹-۴	فیلترها
۱۰-۴	فشار باد لاستیک
۱۱-۴	باتری
۱۲-۴	سرویس و نگهداری بدنه خودرو
۱۴-۴	سرویس و نگهداری تزئینات داخلی
۱۶-۴	سرویس های دوره ای و نگهداری از خودرو
۱۷-۴	فواصل زمانی انجام سرویس ها
۱۸-۴	سرویس های دوره ای فهرست عملیات
۱۹-۴	سرویس های تکمیلی خودروی بنزینی
۲۱-۴	سرویس های تکمیلی خودروی دیزلی
۲۴-۴	ویژگی خودروهایی گازسوز
۲۵-۴	شرایط خاص استفاده
۲۸-۴	روغن موتور
۳۲-۴	تعویض قطعات یدکی و تعمیرات
۳۳-۴	فرم خدمات
۴۴-۴	گارانتی خودرو

بستن در موتور

بررسی کنید که وسیله ای درون موتور جا نمانده باشد. برای بستن در موتور میله شماره ۲ را به جایگاه ۳ بازگردانید و در موتور را با دست پایین آورده و از فاصله ۳۰ سانتی متری رها کنید تا بسته شود در موتور به طور اتوماتیک در اثر وزن خود بسته می شود.

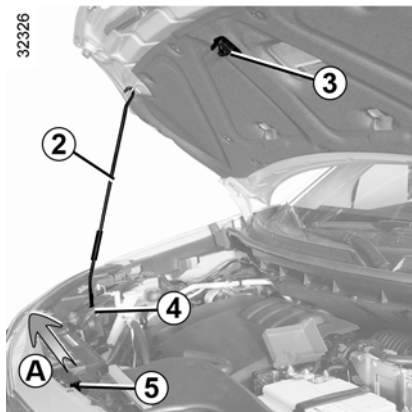

باز کردن در موتور

در موتور را بالا بکشید، میله ۲ را از محفظه ۳ آزاد کنید، برای ایمنی همیشه آن را در جایگاه ۴ ثابت کنید.

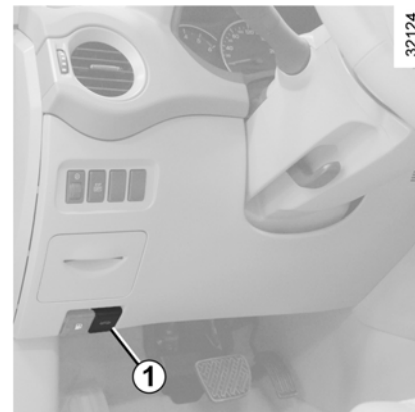

برای باز کردن در موتور، دستگیره شماره ۱ در قسمت سمت چپ داشبورد را بکشید.

باز کردن ضامن در موتور

با حرکت دادن کلید ۵ در جهت A (قلاب در موتور را آزاد می کند) آن را باز کنید.

پس از انجام هر گونه عملیات در محفظه موتور، مطمئن شوید که چیزی را در آنجا فراموش نکرده اید. (دستکش، لباس، یا ابزار و...)

مطمئن شوید که در موتور کاملاً قفل شده است.



بررسی کنید که هیچ چیزی مانع قفل شدن آن نشود (لباس، سنگریزه، پارچه و...)

در مواقعی که به شبکه رادیاتور یا در موتور فشار یا ضربه وارد می شود، حتی مقدار کم، هر چه سریعتر ضامن در موتور را توسط نمایندگی های مجاز سایپا یدک بررسی کنید.



به هنگام کار در محفظه موتور مراقب گرمای احتمالی آن باشید. علاوه بر این، فن خنک کننده ممکن است در هر لحظه شروع به کار کند. خطر زخم و جراحت جدی وجود دارد.



میزان روغن موتور: اطلاعات کلی (۲/۱)

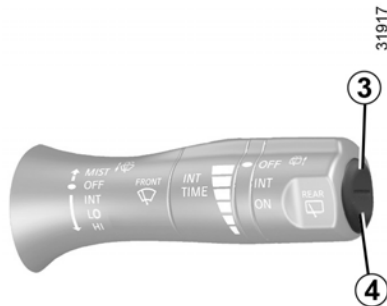

اگر میزان روغن به حداقل برسد: پیغام «top up oil» بر روی صفحه نشانگر نمایان می شود. این موضوع بسیار مهم و ضروری است و باید در اسرع وقت میزان روغن را افزایش دهید.



صفحه نمایش تنها زمانی به راننده هشدار می دهد که میزان روغن پایین باشد و به راننده میزان بالابودن از سطح حداکثر روغن را اطلاع نمی دهد و این اندازه گیری فقط توسط گیج روغن امکان پذیر است.

۳-۴

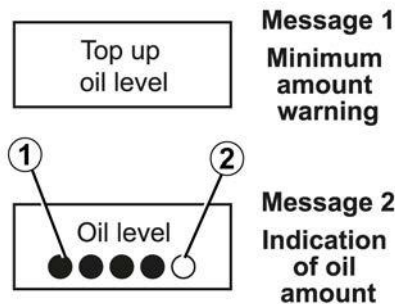

اطلاعات میزان روغن در صفحه نشانگرها
وقتی که سوئیچ باز است، کلید ۳ یا ۴ را یکبار و تقریباً ۳۰ ثانیه فشار دهید. اگر میزان روغن بالای سطح حداقل باشد. پیغام «oil level» بر روی صفحه نمایان می شود که با دایره های ۱ میزان روغن را نشان می دهد. این دایره های زمانی که میزان روغن کمتر می شود با دایره های ۲ مشخص می شوند. برای خواندن کیلومتر شمار کلید ۳ یا ۴ را مجدداً فشار دهید.

موتور از روغن برای روغنکاری و خنک کردن قطعات متحرک استفاده می کند و طبیعی است که در فاصله بین دو تعویض مقداری روغن به آن افزوده شود. با وجود این اگر بعد از دوره آب بندی، کم شدن روغن بیشتر از ۰.۵ لیتر در هر ۱۰۰۰ کیلومتر باشد به نمایندگی مجاز سایپا پدک مراجعه کنید.

تکرار تعویض روغن: میزان روغن را مرتباً بررسی کنید و به خصوص قبل از مسافرت و مسافت های طولانی برای جلوگیری از آسیب دیدن موتور خودرو، روغن آن را بررسی کنید.

خواندن میزان روغن

میزان روغن را هنگامی که خودرو در سطح صاف است و بعد از اینکه مدت زمانی از خاموش شدن موتور گذشت بخوانید. گیج روغن (میله ای که درون مخزن روغن قرار می دهند و برای اندازه گیری میزان روغنمورد استفاده قرار می گیرد). باید برای خواندن دقیق میزان روغن استفاده شود. مطمئن شوید که روغن از حداکثر مجاز بیشتر نباشد (خطر آسیب دیدن موتور) به صفحات بعدی مراجعه نمایید. فقط زمانی که میزان روغن به حداقل می رسد، هشدارهایی بر روی صفحه نشانگرها نمایان می شود.

میزان روغن موتور: اطلاعات کلی (۲/۲)

اگر در میزان کم شدن مایعات خودرو متوجه مورد غیر طبیعی شدید و یا به ایرادی تکراری برخوردید، حتماً به نمایندگی های مجاز سایپا یدک مراجعه کنید.

پس از پایان عملیات، مطمئن شوید که در پوش به صورت کامل در محل خود قرار گرفته باشد. (درپوش پیچی باید کاملاً در محل خود پیچانده شود.)

بالا رفتن میزان روغن موتور از حداکثر میزان مجاز روغن فقط باید توسط گیج روغن خوانده شود. اگر میزان روغن از میزان حداکثر بالاتر برود ماشین را روشن نکنید و با نمایندگی های مجاز سایپا یدک تماس بگیرید.

برای جلوگیری از سر رفتن و بالا زدن روغن در هنگام سرریز کردن روغن از قیف روغن استفاده نمایید.

به هنگام کار در محفظه موتور مراقب گرمای احتمالی آن باشید. علاوه بر این، فن خنک کننده ممکن است در هر لحظه شروع به کار کند. خطر زخم و جراحت جدی وجود دارد.



تحت هیچ شرایطی نباید روغن بیشتر از علامت B پر شود. چون باعث آسیب دیدن موتور و مبدل کاتالیزور می شود.

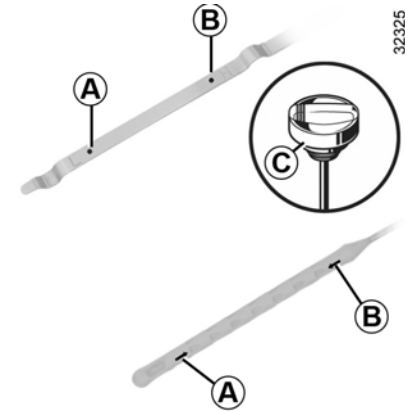

خواندن میزان روغن توسط گیج روغن

- گیج روغن را بردارید (در خصوص جایگاه آن به صفحات بعدی مراجعه کنید) و آن را با یک دستمال تمیز پاک کنید.

- تا جایی که ممکن است گیج روغن را به داخل فشار دهید. (برای خودروهایی که به گیج پیچی مجهز شده اند. درپوش C را کاملاً بچرخانید) - دوباره گیج روغن را بیرون بکشید.

میزان روغن را بخوانید. میزان روغن نباید هرگز زیر علامت A و یا بالاتر از علامت B باشد.

میزان روغن موتور: اضافه کردن / پر کردن (۲/۱)

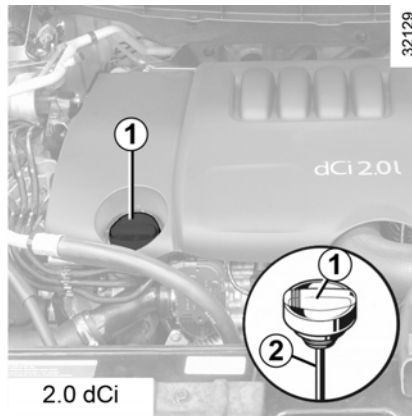

- درپوش ۱ را باز کنید:

- روغن را بریزید تا سطح آن بالا بیاید. (برای راهنمایی حجم بین حداقل و حداکثر بر روی گیج ۲ که بین ۱/۵ تا ۲ لیتر است را خوانید که البته بسته به موتور متفاوت است)

- حدوداً ۲۰ دقیقه صبر کنید تا روغن کاملاً به موتور برسد.

- با استفاده از گیج روغن ۲ میزان روغن را بررسی کنید. (همان طور که در بالا اشاره شد.)

پس از پایان عملیات مطمئن شوید که درپوش به صورت کامل در محل خود قرار گرفته باشد. درپوش پیچی باید کاملاً در محل خود پیچانده شود.

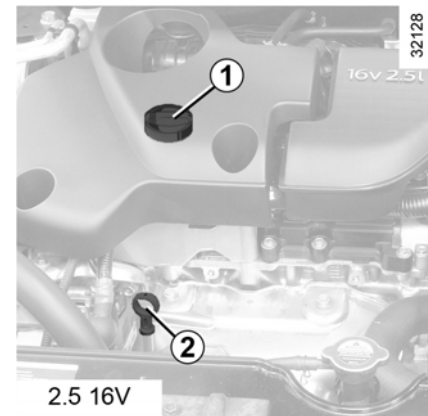

اضافه کردن / پر کردن روغن

خودرو باید روی یک سطح صاف پارک باشد و موتور باید خاموش و خنک باشد (به طور مثال: قبل از روشن کردن خودرو برای اولین بار در روز)

درجه کیفی روغن موتور

به کتابچه سرویس و نگهداری خودروتان مراجعه کنید.

از حد ماکزیمم بالاتر نروید و بستن درپوش شماره ۱ و قراردادن گیج شماره ۲ در جای خود را فراموش نکنید.

میزان روغن موتور: اضافه کردن / پرکردن روغن (۲/۲)

 پرکردن: مراقب باشید زمانی که روغن را پر می کنید روغن بر روی اجزای موتور نریزد. زیرا باعث آتش سوزی می شود. به یاد داشته باشید که درپوش را دوباره ببندید و محکم کنید. زیرا ممکن است روغن بر روی قطعات داغ موتور ریخته و باعث آتش سوزی شود.

 به هنگام کار در محفظه موتور مراقب گرمای احتمالی آن باشید. علاوه بر این، فن خنک کننده ممکن است در هر لحظه شروع به کار کند. خطر زخم و جراحت جدی وجود دارد.

 هرگز موتور را در فضای بسته روشن نکنید. زیرا گازهای خروجی موتور سمی هستند.

در صورت کم شدن غیر معمول یا پی در پی سطح روغن موتور، به نمایندگی های مجاز سایپا یدک مراجعه نمایید.

تعویض روغن

فاصله زمانی تعویض روغن: به کتابچه سرویس و نگهداری خودرو خود مراجعه کنید.

میانگین ظرفیت تعویض روغن و فیلتر روغن
(جهت اطلاع)

موتور ۲/۵ لیتر بنزین ۱۶ سوپاپ: ۵/۱ لیتر
موتور ۲ لیتر گازوئیلی: ۷/۴ لیتر

درجه کیفی روغن موتور

به بخش سرویس و نگهداری خودرو خود مراجعه نمایید.

 تعویض روغن موتور : زمانی که موتور داغ است و شما می خواهید تعویض روغن را انجام دهید مراقب باشید که در اثر پاشیدن روغن دچار سوختگی نشوید.

میزان سطح سیالات (۳/۱)

فاصله زمانی تعویض ها
به بخش سرویس و نگهداری خودروتان مراجعه
نمایید.

فاصله زمانی بازدید میزان سطح مایع خنک کننده

سطح مایع خنک کننده را مرتباً بررسی کنید.
(اگر مایع خنک کننده درون موتور خالی شود
باعث بروز صدمات جدی به موتور می شود) در
صورت لزوم پر کردن مخزن فقط از محصولات
تائید شده توسط بخش فنی که عملکردهای زیر
را داشته باشند استفاده نمائید:

- محافظت در برابر یخ زدگی
- محافظت در برابر خوردگی سیستم خنک
کننده

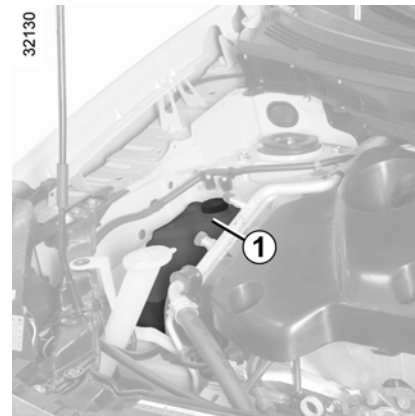

مایع خنک کننده موتور

زمانی که موتور خاموش است و خودرو در سطح
صاف قرار دارد، سطح این مایع در مخزن شماره
۱ باید بین علامت max و min باشد.
قبل از اینکه به زیر علامت min برسد هنگام
سرد بودن موتور آن را پر کنید.

در زمانی که موتور داغ می باشد.
هیچ گونه عملیاتی نباید بر روی
سیستم خنک کننده صورت گیرد.
زیرا خطر سوختگی و جراحت جدی وجود
دارد!

در صورت کم شدن غیر معمول یا پی در پی
سطح مایع خنک کننده، به نمایندگی های
مجاز سایپا یدک مراجعه نمائید.

میزان سطح سیالات (۳/۲)

32131

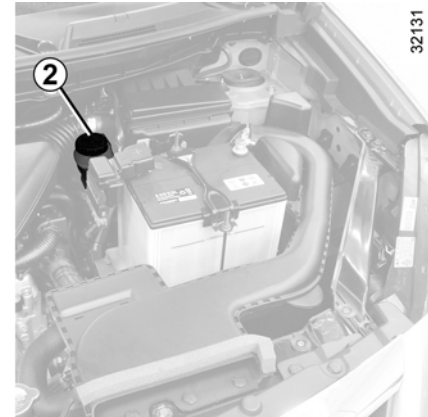

سطح روغن ترمز

میزان روغن ترمز را باید مرتباً بررسی کنید و مخصوصاً در صورتی که متوجه تغییرات ناچیزی در ترمزگیری شدید سریعاً روغن ترمز را بررسی کنید.

سطح روغن ترمز می بایست هنگامیکه موتور خودرو خاموش است و خودرو در یک سطح صاف قرار دارد، خوانده شود.

در صورت کم شدن غیر معمول یا پی در پی سطح روغن ترمز به نمایندگی های مجاز سایپا یدک مراجعه نمایید.

میزان روغن ۲

کاهش ناچیز مقدار روغن ترمز به دلیل گرم شدن لنتها طبیعی می باشد. اما نباید از خط هشدار «min» پایین تر بیاید.

اضافه کردن

بعد از انجام هر گونه عملیاتی بر روی سیستم ترمز، روغن ترمز باید توسط یک متخصص تعویض گردد. فقط از روغن های مورد تایید نمایندگی مجاز سایپا یدک استفاده نمایید (و فقط از قوطی پلمپ شده استفاده کنید).

فاصله زمانی تعویض:

به بخش سرویس و نگهداری خودروتان مراجعه نمایید.



به هنگام کار در محفظه موتور مراقب گرمای احتمالی آن باشید. علاوه بر این، فن خنک کننده ممکن است در هر لحظه شروع به کار کند. خطر زخم و جراحت جدی وجود دارد!

میزان سطح سیالات / فیلترها (۳/۳)

فیلترها

تعویض فیلترها شامل (فیلتر هوا، فیلتر هوای محفظه سرنشین، فیلتر موتور و...) می باشد. در برنامه سرویس و نگهداری خودرو شما درج شده است.

فاصله زمانی میان تعویض فیلترها : به بخش خدمات سرویس و نگهداری خودرو مراجعه نمایید.

به هنگام کار در محفظه موتور مراقب گرمای احتمالی آن باشید. علاوه بر این، فن خنک کننده ممکن است در هر لحظه شروع به کار کند. خط جراحت وجود دارد!



نوع مایع

محصول استفاده شده برای شستن شیشه و سطوح، باید حاوی ضد یخ برای فصل زمستان باشد.

نازل های شیشه شور

از یک وسیله نوک تیز مثل سوزن برای تنظیم نازل شیشه شور جلو استفاده کنید.



مخزن آب شیشه شور جلو / شوینده چراغ ها

پر کردن

درپوش ۲ را باز کنید. آن را پر کنید تا جاییکه مایع درون آن را ببینید و سپس درپوش را محکم کنید.

نکته:

بسته به سطح خودرو برای فهمیدن میزان مایع درون مخزن درپوش شماره ۱ را باز کنید و از گیج اندازه گیری استفاده کنید.

سیستم کنترل فشار باد چرخ ها

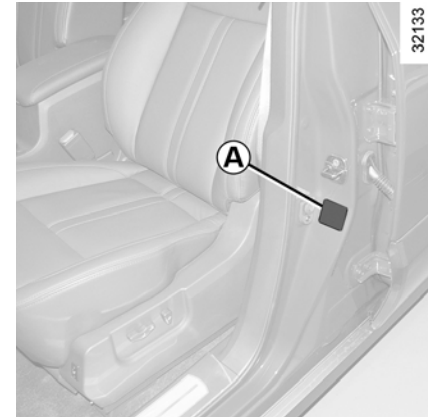

برچسب A نصب شده بر روی ستون قسمت راننده نشان دهنده میزان فشار باد لاستیک می باشد در را باز کنید تا آن را بخوانید.



در صورت لزوم تعویض تایرها، به سایز، نوع، اندازه و ساختار توجه داشته باشید.

تایرهای نصب شده بر روی ماشین باید مانند تایرهای اصلی باشند و برای تایید آنها با نمایندگی های مجاز سایپا یدک مشورت نمایید.

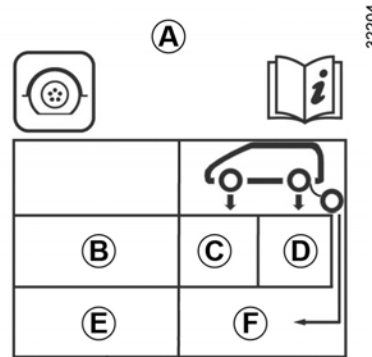

قسمت B: ابعاد تایر متناسب با خودرو.

قسمت C: فشار باد تایرهای جلو.

قسمت D: سیستم کنترل فشار باد چرخ های عقب.

قسمت E: ابعاد چرخ زاپاس

قسمت F: سیستم کنترل فشار باد چرخ زاپاس

استفاده از زنجیر چرخ و ایمنی تایر: به اطلاعات گفته شده در بخش ۵ در مورد «تایرها» مراجعه کنید و بسته به نوع خودروتان از زنجیر چرخ استفاده کنید.

نکته ویژه:

خودروهایی که با بار سنگین حرکت می کنند (حداکثر وزن مجاز) و بکسل کردن تریلر حداکثر سرعت می بایست محدود به ۱۰۰ کیلومتر در ساعت و سیستم کنترل فشار باد چرخ می بایست به میزان 2.0bar افزایش یابد. به اطلاعات بخش ۶ در مورد «وزن ها» مراجعه کنید.

باتری

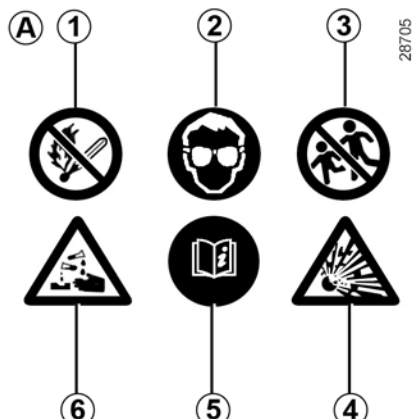

28705

برچسب A

- نشانه های روی باتری را مشاهده نمایید:
- ۱- روشن کردن آتش و سیگار کشیدن ممنوع
 - ۲- مراقبت از چشم هایتان ضروری است.
 - ۳- دور از دسترس کودکان قرار دهید.
 - ۴- خطر مواد منفجره
 - ۵- به دستورالعمل ها مراجعه کنید.
 - ۶- خطر مواد خورنده

به هنگام کار در محفظه موتور مراقب گرمای احتمالی آن باشید. علاوه بر این، فن خنک کننده ممکن است در هر لحظه شروع به کار کند. خطر زخم و جراحت جدی وجود دارد!

تعویض باتری

به دلیل پیچیده بودن این عملیات برای این تعویض پیشنهاد می کنیم که به نمایندگی مجاز سایپا یدک مراجعه نمایید.

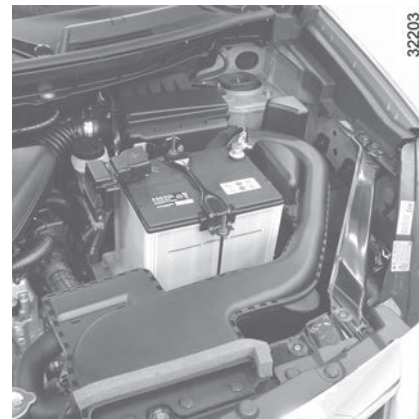

32203

باتری نیازی به سرویس و نگهداری ندارد.

با توجه به اینکه این باتری مخصوص خودرو شما می باشد (وجود لوله تخلیه جهت جلوگیری از خوردگی و انفجار گازها)، مطمئن شوید که در موقع تعویض با باتری مثل همین باتری تعویض شود. به نمایندگی های مجاز سایپا یدک مراجعه کنید.

در هنگام جابه جایی باتری مراقب باشید که اسیدسولفوریک با پوست یا چشم هایتان تماس نداشته باشد. در صورت رخ دادن این اتفاق محل مورد نظر را با آب سرد فراوان بشوئید و در صورت لزوم به پزشک مراجعه نمائید. هرگونه شعله، اشیاء داغ و جرقه را از اجزاء باتری دور نگه دارید: زیرا خطر انفجار در پی خواهد داشت.

مراقبت و نگهداری از بدنه (۲/۱)

نگهداری مناسب از خودرو موجب افزایش طول عمر آن می‌گردد. از همین رو پیشنهاد می‌گردد که از بدنه خودرو به طور منظم مراقبت و نگهداری نمایید.

مراقبت در مقابل عوامل خورنده

اگرچه خودرو شما توسط مواد ضد خوردگی پوشیده شده است اما هنوز مواردی هستند که می‌توانند باعث خوردگی بدنه خودرو شما شوند:

- آلودگی جوی (شهرها و نواحی صنعتی)
- محیط نمکی (نواحی ساحل مخصوصا با هوای گرم)
- شرایط آب و هوایی فصلی و مرطوب (نمک پاشیده شده بر روی جاده در زمستان، آب استفاده شده برای شستشوی خیابان ها و...)

- عوامل ساینده

گرد و خاک موجود در هوا و شن هایی که توسط باد آورده می‌شود، گل و لای، سنگریزه هایی که از دیگر خودروها پرتاب می‌شود.

- برخوردها و تصادفات جزئی
برای بهره مند شدن از مزایای این راهکارها، حداقل توصیه ها به شما ارایه می شود تا کاملا در مقابل این خطرات ایمن باشید.

چه کارهایی نباید انجام دهید.

- بخش های مکانیکی را تمیز و گریس زدائی نکنید (بخش های موتور) بخش زیرین خودرو را نشویید، لولاها (لولای در باک بنزین) را تمیز نکنید. در قسمت هایی از بدنه خودرو که با رنگ پلاستیک رنگ شده اند (سپرها) از پاک کننده ها قوی و محصولات که توسط کارشناسان مورد تایید قرار نگرفته است استفاده نکنید. اگر به این هشدارها دقت نکنید ممکن است خطر سایش و مشکلاتی را به همراه داشته باشد.

- شستن خودرو در نور آفتاب مستقیم یا درجه حرارت زیر صفر

- زدودن گرد و خاک و گل ولای بدون خیس کردن

- جمع شدن کثیفی روی هم

- زنگ زدن ذرات معلق

- استفاده از حلال های غیر استاندارد و تائید نشده توسط نمایندگی های مجاز سایپا یدک برای از بین بردن زنگ زدگی می تواند به رنگ بدنه آسیب برساند.

- رانندگی کردن مداوم در برف و جاده های گلی بدون شستن خودرو خصوصا چرخ ها و زیر اتاق.

مراقبت و نگهداری از بدنه (۲/۲)

- قبل از اینکه روی ریل کارواش بروید، برف پاک کن های شیشه جلوی خودرو را خاموش کنید(به اطلاعات شستشو / خشک کردن شیشه جلو در بخش ۱ مراجعه کنید) آینه ها، چراغ های اضافی و تجهیزات جانبی خارجی را بررسی کنید و مطمئن شوید که تیغه های برف پاک کن با نوار چسب پوشیده شده باشند. اگر خودرو شما با آنتن رادیویی مجهز شده است، آن را بردارید. بعد از شستشو به یاد داشته باشید که نوار را برداشته و آنتن را دوباره نصب کنید. - در صورت شستشوی اجزاء مکانیکی، لولاها و ... پس از شستشو حتماً آن قسمت ها را با استفاده از مواد محافظ مورد تایید پوشش دهید.

ما مواد مخصوصی را برای سرویس و نگهداری انتخاب کرده ایم که می توانید آن ها را از نمایندگی های مجاز سایپا یدک تهیه نمایید.

- همیشه خودرو را در حالت موتور خاموش بشوئید و مطمئن باشید که محصول شستشو دهنده مورد تائید بخش فنی شرکت رنو باشد. هرگز (از شوینده هایی که باعث خراش می شوند استفاده نکنید) و مطمئن شوید که خوب با آب پاک شده باشد. - نقطه هایی که در اثر صمغ درختان و آلاینده های صنعتی به وجود آمده اند. - فضولات پرندگان که در اثر انفعالات شیمیایی ممکن است باعث رنگ بری از بدنه خودرو شود و حتی ممکن است باعث ورقه ورقه شدن رنگ خودرو شود. فورا خودرو را بشوئید تا این لکه ها پاک شوند. در صورت لزوم آن قسمت ها را پولیش کنید.

- نمک، به ویژه در رینگ لاستیک و زیر بدنه خودرو پس از رانندگی در جاده های شنی. - گل در رینگ لاستیک و زیر بدنه خودرو

کارهایی که باید انجام دهید:

- به منظور جلوگیری از زخمی شدن رنگ خودرو در جاده های شنی، رعایت فاصله مناسب با خودروی جلویی الزامی است. - در صورت زخمی شدن رنگ آن را ترمیم نمایید تا از گسترش پوسیدگی جلوگیری نمایید. - اگر خودروی شما دارای گارانتی ضد خوردگی بدنه رنو است، بازبینی های دوره ای را از یاد نبرید. به بخش سرویس های دوره ای و نگهداری از خودرو مراجعه نمایید. - قوانین محلی درخصوص شستشوی خودرو را رعایت کنید. (مانند: در مسیرهای عمومی خودروتان را نشوید).

مراقبت از تزئینات داخل

مراقبت و نگهداری مناسب خودرو باعث افزایش طول عمر آن می شود، لذا توصیه می گردد قسمت های داخلی اتاق خودرو به طور مرتب نظافت شوند.

لکه های ایجاد شده در تودوزی می بایست سریعاً پاک شوند.

جهت پاک کردن لکه ها از آب صابون سرد (یا گرم) استفاده نمایید. (صابون معمولی).

از مواد شوینده دیگر، حلال ها و مواد حاوی الکل نباید استفاده شود.

از یک پارچه نرم جهت تمیز کردن استفاده نمایید. در پایان قسمت مورد نظر را شستشو داده و سپس خشک نمایید.

هر نوع لکه ای را می توان با استفاده از آب (نیمه گرم) و صابون برطرف نمود، با ترکیب:

- صابون معمولی
- صابون مایع (۰/۵ درصد صابون ۹۹/۵ درصد آب) از یک پارچه نرم مرطوب استفاده کنید.

تمیز کردن طلق شفاف مربوط به تجهیزات (مانند: صفحه نشانگرها، ساعت، نمایشگر دمای بیرون خودرو، نمایشگر رادیو و...) از پارچه نرم استفاده کنید (پارچه کتان) اگر تمیز نشد با دستمال نرم که به صابون و آب مرطوب شده است به آرامی آن را تمیز کنید و با یک دستمال خشک نرم یا کتانی خشک نمائید. شوینده های الکلی به هیچ وجه نباید استفاده شوند.

کمر بند ایمنی

باید همیشه تمیز نگهداشته شود.

از شوینده های مورد تأیید بخش فنی استفاده کنید یا با آب گرم و صابون توسط اسفنج آن را بشوئید و با دستمال خشک آن را خشک نمائید. تحت هیچ شرایطی از مواد پاک کننده و حلال ها استفاده نکنید.

صندلی ها، رودری ها، کف خودرو و غیره با استفاده از جاروبرقی می توانید این قسمت ها را تمیز نمایید.

لکه های تر

جهت شستشو می توانید از یک پارچه نرم آغشته به آب صابون استفاده نموده و سپس قسمت مورد نظر شستشو دهید.

لکه های خشک

آلودگی مورد نظر را با یک کاردک پلاستیکی یا وسیله مشابه با احتیاط جدا نموده و سپس با یک پارچه نرم آغشته به آب صابون محل مورد نظر را شستشو دهید.

چسبیدن آدامس یا شیرینی

جهت تمیز کردن لکه شیرینی، بستنی و یا آدامس ابتدا یک تکه یخ کوچک روی آن گذاشته تا حالت سفت و سخت پیدا کند، سپس به روش پاک کردن لکه های خشک آن را تمیز نمایید.

برای اطلاعات بیشتر در مورد نگهداری تزئینات داخلی یا حصول نتیجه بهتر، نمایندگی های مجاز سایپا یدک تماس بگیرید.

مراقبت از تزئینات داخل (۲/۲)

کارهایی که نباید انجام دهید
قرار دادن وسایلی نظیر بوگیر، خوشبو کننده و ... در نزدیکی دریچه های تهویه می تواند به پوشش روی جلد داشبورد آسیب برساند، به هیچ وجه توصیه نمی شود.

باز وبست تجهیزات اصلی نصب شده در خودرو که قابلیت جدا شدن دارند چنانچه جهت تمیز نمودن محافظه سرنشین (اتاق) نیاز به جدانمودن تجهیزاتی نظیر کف پایی ها و غیره را دارید، پس از تمیز نمودن و هنگام نصب مجدد، در محل از جهت مناسب آنها اطمینان حاصل نموده (مثلاً زیر پایی راننده می بایست فقط در سمت راننده نصب شود) و آنها را به وسیله تجهیزات مخصوص در محل خود ثابت نمایید. (برای نمونه زیر پایی راننده باید به وسیله خار نگهدارنده تعبیه شده در کف خودرو، ثابت نگه داشته شود).

هنگامی که خودرو متوقف می باشد، از صحت عملکرد حرکتی خودرو اطمینان حاصل نمایید (هیچ مانعی در مسیر پدال ها وجود نداشته باشد، کف پایی ها تا نشده و مانع حرکت پدال ها نشوند و غیره).

استفاده از سیستم های شستشو با جریان آب پرفشار یا اسپری در داخل خودرو به هیچ وجه توصیه نمی شود:



در صورت عدم رعایت احتیاط در هنگام استفاده، این امر می تواند به عملکرد صحیح اجزای الکتریکی یا الکترونیکی داخل خودرو آسیب برساند.

سرویس های دوره ای و نگهداری از خودرو

برنامه سرویس و نگهداری خودرو به منظور حفظ کیفیت اصلی خودرو شما تا پایان عمر مفیدش، از سوی سازنده تدوین شده است.

رعایت برنامه سرویس و نگهداری، زمان ها و استانداردهای مواد مصرفی در طول مدت گارانتی خودرو و برای کلیه خودروهای تحت قرارداد سرویس و نگهداری الزامی است.

برنامه سرویس و نگهداری، از سرویس های دوره ای و سرویس های تکمیلی تشکیل می شود:

- سرویس های دوره ای کلیه خودروهای رنو را در بر می گیرد.

- سرویس های تکمیلی با توجه به نوع خودرو و یا نوع موتور مشخص می شود.

سرویس های دوره ای:

سرویس های دوره ای شامل تعویض روغن، تعویض فیلتر روغن، و بررسی سطح سیالات است.

هنگام انجام سرویس دوره ای، نمایشگر مقدار مسافت باقیمانده تا «تعویض روغن/ سرویس» بعدی در خودروهایی که به آن مجهز هستند، باید صفر شود.

سرویس های تکمیلی:

برحسب میزان کارکرد خودرو، لازم است بعضی قطعات علاوه بر قطعات تعویض شده در سرویس های دوره ای تعویض شوند.

برای اطلاع از جزئیات این نوع سرویس ها و به ویژه اینکه آیا با تعویض یک قطعه نیازی به تعویض قطعات دیگر نیز هست یا خیر، به شبکه خدمات پس از فروش مجاز خودرو مراجعه کنید.

- استفاده از مواد مطابق استانداردهای مشخص شده الزامی است.

- شرکت سازنده این حق را برای خود محفوظ نگه می دارد تا در هر زمان از عمر خودرو برنامه سرویس و نگهداری آن را تغییر دهد.

فواصل زمانی انجام سرویس ها

زمان سرویس حداکثر هر ... (هریک از موارد زیر که زودتر به وقوع بپیوندد)			
۸۰۰۰۰ کیلومتر یا ۱ سال	۱۰۰۰۰ کیلومتر یا ۱ سال		
	*	تمام مدل ها	بنزین
*		به غیر از - مدل اسپرت - مدل های دارای موتور مجهز به توربو شارژ (2.0T, TCE 100)	
	*	تمام مدل ها	بنزین
*		به غیر از: MASTER 3 , MASTER 2 -	

سرویس های دوره ای فهرست عملیات

بدنه

- بررسی عدم زنگ زدگی قطعات
- تمیز کردن بازوهای بادشکن و پنل های متحرک سقف شیشه ای.
- بررسی عملکرد و روغن کاری قفل درب موتور.

موتور

- تعویض روغ موتور.
- تعویض فیلتر روغن
- بازدید مسیر اگزوز.

بازدید سطح سیالات و عدم نشتی در مدارها

- بازدید سیستم فرمان هیدرولیک(۱).
- بازدید مدار مایع خنک کننده.
- بازدید ترمز/ کلاچ هیدرولیک(۱).
- بازدید بلوک هیدرولیک گیربکس اتوماتیک(۱).
- بازدید کلاچ هیدرولیک گیربکس روباتیک(۱).

کلاچ

- تنظیم سیم کلاچ (۱) (به غیر از مدل های سیم کلاچ اتوماتیک).

بازدید سیستم تعلیق و فرمان

- وضعیت گردگیرها، ضربه گیرها و سیبک ها.
- وضعیت و فشار باد چرخ ها (همچنین چرخ زاپاس).
- اطمینان از وجود درپوش سوپاپ ورودی هوا.
- اطمینان از عدم نشتی روغن در کمک فنرهای جلو و عقب.
- وضعیت لنت های ترمز جلو و عقب (۱).

فقط MASTER

- روغنکاری لولاهای درب های عقب.
- روغنکاری قلاب زبانه بالایی درب کشویی جانبی.

فقط ۴×۴ DUSTER

- (چهار چرخ محرک)
- جابه جایی چرخ ها (جلو/عقب).

تنظیم مجدد

- نمایشگر مقدار مسافت باقیمانده تا تعویض روغن/ سرویس بعدی (۱).

بررسی وضعیت تجهیزات دید

- چراغ های بیرونی.
- روشنایی داخلی.
- وضعیت شیشه جلو و آئینه ها.
- فرسودگی تیغه های برف پاک کن جلو و عقب.
- سطح مایع شیشه شوی

برچسب ها

- بررسی وجود و مناسب بودن محل برچسب های ایمنی کیسه هوا و محفظه موتور.

عیب یابی

- بررسی وضعیت باتری.
- بررسی واحدهای کنترل الکترونیکی به وسیله دستگاه عیب یاب.
- بررسی عملکرد چراغ های هشدار در صفحه نشانگرها.

برچسب های اطلاعاتی

- نصب برچسب سرویس در محفظه موتور(۱).

(۱) برحسب سطح خودرو

سرویس های تکمیلی خودروهای بنزینی

زمان انجام سرویس تا تعویض قطعه هر (هریک از موارد زیر که زودتر به وقوع بپیوندد)					
خودروهای دارای سرویس دوره ای در هر ...	شمع ها	فیلتر هوا	تسمه دینام و پولی ها(۲)	تسمه تایمینگ و غلتک ها(۲) (۳)	فیلتر بنزین(۱)
هر ۱۰۰۰۰ کیلومتر یا ۱ سال	۶۰۰۰۰ کیلومتر به غیر از: - ۱۲۰۰۰۰ کیلومتر برای: خودروهای با موتور V6 3.6*V4Y. خودروهای با موتور 16V 2.0*M4R.	در هر بار سرویس یا هر سال	هر ۶۰۰۰۰ کیلومتر یا هر ۴ سال	هر ۶۰۰۰۰ کیلومتر یا هر ۴ سال	هر ۱۲۰۰۰۰ کیلومتر
هر ۸۰۰۰ کیلومتر یا ۱ سال	۵۶۰۰۰ کیلومتر	در هر بار سرویس یا هر سال	هر ۶۴۰۰۰ کیلومتر یا هر ۴ سال	هر ۶۴۰۰۰ کیلومتر یا هر ۴ سال	هر ۱۲۰۰۰۰ کیلومتر
<p>* برای شناسایی نوع موتور خودروی خود، به دفترچه راهنمای مشتری یا نمایندگی مجاز رنو مراجعه نمایید.</p> <p>(۱) تعویض فیلترهای داخل باک بنزین دارای زمان بندی مشخصی نیست.</p> <p>(۲) در بعضی از موتورها، هنگام انجام این سرویس پولی ها دارای ضربه گیر باید تعویض شوند. برای اطلاعات بیشتر، توصیه می کنیم به نمایندگی های مجاز سایپادک مراجعه فرمایید.</p> <p>(۳) برای خودروهای مجهز به زنجیر تایمینگ، تسمه تایمینگ و غلتک ها جزو برنامه سرویس و نگهداری نمی باشد.</p>					
<p>در صورت استفاده از خودرو در شرایط سخت، باید برنامه سرویس با فواصل زمانی کوتاه تر رعایت شود: به فصل «شرایط خاص استفاده» مراجعه شود.</p>					

سرویس های تکمیلی خودروهای بنزینی (ادامه)

زمان انجام سرویس تا تعویض قطعه هر (هریک از موارد زیر که زودتر به وقوع بپیوندد)					
بازدید وضعیت و گردگیری روی لنت های ترمز (کاسه ترمز)	فیلتر هوای داخل اتاق	بازدید سیال خنک کننده سیستم تهویه مطبوع و در صورت لزوم اضافه کردن آن	بادید و تمیز کردن سیستم تهویه مطبوع	روغن ترمز(۴) , DOT4 ISO CLASS6 و RENAULT STANDARD 03-50-006 و مایع خنک کننده	خودروهای دارای سرویس دوره ای در هر ...
هر ۶۰۰۰۰ کیلومتر	در هر بار سرویس	هر ۳ سال یکبار	هر ۲ سال یکبار	هر ۶۰۰۰۰ کیلومتر یا هر ۲ سال	هر ۱۰۰۰۰ کیلومتر یا ۱ سال
هر ۶۴۰۰۰ کیلومتر	در هر بار سرویس	هر ۳ سال یکبار	هر ۲ سال یکبار	هر ۶۴۰۰۰ کیلومتر یا هر ۲ سال	هر ۸۰۰۰ کیلومتر یا ۱ سال
(۴) برای خودروهای غیر مجهز به سیستم کنترل مسیر، رنو استفاده از روغن , DOT4 ISO CLASS6 و استاندارد RENAULT 03-50-005 را مجاز می داند.					

سرویس های تکمیلی خودروهای دیزلی

زمان انجام سرویس تا تعویض قطعه هر (هریک از موارد زیر که زودتر به وقوع بپیوندد)			
کلیه مدل های دیزلی دارای برنامه سرویس دوره ای در هر ...	فیلتر هوا	فیلتر سوخت(۱)	فیلترهواهای داخل اتاق
هر ۱۰۰۰۰ کیلومتر یا ۱ سال	در هر بار سرویس یا هر سال	هر ۲۰۰۰۰ کیلومتر به غیر از: - هر ۱۰۰۰۰ کیلومتر برای ۳ Master	در هر بار سرویس
هر ۸۰۰۰ کیلومتر یا ۱ سال	هر ۲۰۰۰۰ کیلومتر به غیر از: - هر دو سرویس یکبار یا هر سال برای Trafic	هر ۱۶۰۰۰ کیلومتر به غیر از: - هر ۸۰۰۰ کیلومتر برای: Latitude, Koleos, Megane 2.0 dCi, Scenic 2.0, Laguna2.0, dCi موتورهای 1.5dCi مربوط به مدل های Modus, Twingo, Scenic, Megane, Symbol, Thalia, Clio, Kangoo, Fluence - هر ۲۴۰۰۰ کیلومتر برای Trafic.	در هر بار سرویس
<p>(۱) هنگام بازبینی یک خودرو با موتور دیزلی، اگر زمان تعویض فیلتر گازوئیل فرا نرسیده است، حتماً صافی آن را تخلیه کنید. به منظور آسیب نرسیدن به موتور خودرو، حتماً باید از گازوئیل با کیفیت بالا که مطابق استانداردهای جاری کشورتان است استفاده نمایید (به توضیحات احتمالی که در برجسب داخل درپوش فلزی باک قرار داد مراجعه فرمایید).</p>			

در صورت استفاده از خودرو در شرایط سخت، باید برنامه سرویس با فواصل زمانی کوتاه تر رعایت شود: به فصل «شرایط خاص استفاده» مراجعه شود.

سرویس های تکمیلی خودروهای دیزلی (ادامه)

زمان انجام سرویس تا تعویض قطعه هر (هریک از موارد زیر که زودتر به وقوع بپیوندد)				
تسمه تایمینگ و غلتک- ها (۲)(۱)	تسمه دینام و پولی ها (۲)	تعویض مایع خنک کننده	روغن ترمز(2) , DOT4 و ISO CLASS6 RENAULT STANDARD 03-50-006	خودروهای دارای سرویس دوره ای در هر ...
هر ۶۰۰۰۰ کیلومتر یا هر ۴ سال	هر ۶۰۰۰۰ کیلومتر یا هر ۴ سال	هر ۶۰۰۰۰ کیلومتر یا هر ۲ سال	هر ۶۰۰۰۰ کیلومتر یا هر ۲ سال	هر ۱۰۰۰۰ کیلومتر یا ۱ سال
هر ۶۴۰۰۰ کیلومتر یا هر ۴ سال به غیر از: - هر ۸۰۰۰۰ کیلومتر یا هر ۴ سال برای Laguna	هر ۶۴۰۰۰ کیلومتر یا هر ۲ سال به غیر از: - هر ۴۰۰۰۰ کیلومتر یا هر ۴ سال یکبار برای Laguna 1.5 dCi . - هر ۸۰۰۰۰ کیلومتر یا هر ۴ سال یکبار برای Laguna 2.0 dCi, Lalitude 2.0 dCi	هر ۶۴۰۰۰ کیلومتر یا هر ۲ سال	هر ۶۴۰۰۰ کیلومتر یا هر ۲ سال به غیر از: - هر ۵۶۰۰۰ کیلومتر یا هر ۲ سال برای Koleos	هر ۸۰۰۰ کیلومتر یا ۱ سال
<p>(۱) برای خودروهای غیر مجهز به سیستم کنترل مسیر، رنو استفاده از روغن , DOT4 ISO CLASS6 و استاندارد RENAULT 03-50-005 را مجاز می داند.</p> <p>(۲) در بعضی از موتورها، هنگام انجام این سرویس پولی های دارای ضربه گیر باید تعویض شوند. برای اطلاعات بیشتر، توصیه می کنیم به نمایندگی های مجاز رنو مراجعه فرمایید.</p> <p>(۳) برای خودروهای مجاز به زنجیر تایمینگ، تسمه تایمینگ و غلتک ها جزو برنامه سرویس و نگهداری نمی باشد.</p>				

سرویس های تکمیلی خودروهای دیزلی (ادامه)

زمان انجام سرویس تا تعویض قطعه هر (هریک از موارد زیر که زودتر به وقوع بپیوندد)			
کلید مدل های دیزلی دارای برنامه سرویس دوره ای در هر ...	بررسی و تمیزکردن سیستم تهویه مطبوع	بازدید و اضافه کردن سیال خنک کننده سیستم تهویه مطبوع	بازدید وضعیت و گردگیری روی لنت-های ترمز (کاسه ترمز)
هر ۱۰۰۰۰ کیلومتر یا ۱ سال	هر ۲ سال یکبار	هر ۳ سال یکبار	هر ۶۰۰۰۰ کیلومتر
هر ۸۰۰۰ کیلومتر یا ۱ سال	هر ۲ سال یکبار	هر ۳ سال یکبار	هر ۶۴۰۰۰ کیلومتر

ویژگی های خودروهای گازسوز CNG ویژگی های خودروهای گازسوز CNG

سرویس های تکمیلی خودروهای گازسوز
فواصل زمانی انجام سرویس ها برای خودروهای
گازسوز مشابه فواصل زمانی در نظر گرفته شده
برای خودروهای بنزینی همان مدل است.

علاوه بر آن:
هر ۲۰۰۰۰ کیلومتر یکبار:
- تعویض فیلتر گاز.

هر ۳ سال یکبار:
- بررسی ظاهری مخزن گاز و پایه نگهدارنده آن
(عدم وجود زنگ زدگی، آسیب دیدگی، خط
افتادگی)
ممکن است مطابق قوانین محلی، بررسی با
عملیات تکمیلی دیگری (تست مخزن ...)
درخواست شود.

شرایط خاص استفاده (۱/۳)

- در صورت استفاده از خودرو در شرایط سخت، رنو کاهش فاصله زمانی تعویض سیالات و بعضی قطعات خودرو را با توجه به این شرایط الزامی می‌داند. نباید نمایشگر مقدار مسافت باقیمانده تا «تعویض روغن / سرویس» بعدی در هنگام انجام سرویس‌های خاص صفر شود.
- فهرست شرایط خاص استفاده و کاهش فواصل زمانی مربوط به آنها (فاصله زمانی محدود می‌شود به «هرکدام از دو حالت که زودتر به وقوع بپیوندد»).
- (۱) خودرو در بیش از ۵۰٪ زمان‌ها در حالت دور آهسته کار می‌کند (مثل کارکردن مداوم در جا بدون خاموش کردن موتور).
- استفاده از خودرو در حداقل ۵۰٪ مسیرها با سرعت کمتر از ۳۰ کیلومتر در ساعت (استفاده از خودرو بیشتر در محیط‌های شهری، تاکسی‌ها، خودروهای آموزش رانندگی، حمل بار و ...)
- استفاده خودرو در حداقل ۳۰٪ مسیرها در حال بکسل کردن، یدک کشیدن، کاروان و ... به وزن بیشتر از ۵۰۰ کیلوگرم (فقط مربوط به خودروهای خاص).
- استفاده از خودرو در محیط‌های پر گرد و خاک (محیط کارگاهی، بیش از ۱۰۰۰ کیلومتر در سال رانندگی در پیست اتومبیلرانی، ...)

فاصله زمانی	سرویس‌هایی که باید انجام شود
در شرایط استفاده عادی، فواصل تعویض برحسب کیلومتر، تقسیم بر دو شود. (۲) شرایط خاص «استفاده در محیط‌های پر گرد و خاک» فاصله زمانی تعویض تسمه‌ها (دینام و تایمینگ) را که برای استفاده عادی توصیه شده است، تغییر نمی‌دهد.	تعویض روغن موتور و تعویض فیلتر روغن موتور تعویض فیلتر هوای داخل اتاق تعویض مکانیزم‌های حرکتی (تسمه‌های دینام، تایمینگ و پولی‌ها) (۱) (۲) (۱) در بعضی از موتورها، هنگام انجام این سرویس پولی‌های دارای ضربه گیر باید تعویض شوند. برای اطلاعات بیشتر، توصیه می‌کنیم به نمایندگی‌های مجاز رنو مراجعه نمایید.
تذکره: برای شرایط خاص استفاده از خودرو در بیش از ۵۰٪ زمان‌ها در حالت دور آهسته (مثال: کارکردن مداوم در جا بدون خاموش کردن موتور) فاصله زمانی تعویض روغن موتور و فیلتر روغن باید تقسیم بر ۲ شود.	

شرایط خاص استفاده (۲/۳)

مثال: خودروی دیزلی با موتور ۱.۵ dCi شامل سرویس دوره ای ۸۰۰۰ کیلومتر (با یک سال)، تعویض فیلتر هوای داخل اتاق در هر بار سرویس، تعویض فیلتر گازوئیل هر ۸۰۰۰ کیلومتر، تعویض تسمه دینام هر ۶۴۰۰۰ کیلومتر (با ۴ سال) و تعویض تسمه تایمینگ هر ۶۴۰۰۰ کیلومتر (با ۴ سال).

سرویس	فاصله زمانی در «شرایط عادی»	فاصله زمانی در «شرایط خاص» بدون «استفاده در حالت دور آهسته»	فاصله زمانی در «شرایط خاص»: استفاده در حالت دور آهسته»
بازدید	هر ۸۰۰۰ کیلومتر یا ۱ سال	هر ۴۰۰۰ کیلومتر یا ۱ سال	هر ۴۰۰۰ کیلومتر یا ۱ سال
تعویض روغن موتور و تعویض فیلتر روغن موتور	هر ۸۰۰۰ کیلومتر یا ۱ سال	هر ۴۰۰۰ کیلومتر یا ۱ سال	هر ۴۰۰۰ کیلومتر یا ۶ ماه
تعویض فیلتر هوای داخل اتاق	در هر بار سرویس (هر ۸۰۰۰ کیلومتر یا ۱ سال)	هر ۴۰۰۰ کیلومتر یا ۱ سال	هر ۴۰۰۰ کیلومتر یکبار
تعویض فیلتر گازوئیل	هر ۸۰۰۰ کیلومتر یکبار	هر ۴۰۰۰ کیلومتر یکبار	هر ۴۰۰۰ کیلومتر یکبار
تعویض تسمه دینام و پولی ها	هر ۶۴۰۰۰ کیلومتر یا ۴ سال	هر ۳۲۰۰۰ کیلومتر (۱) یا ۴ سال	هر ۳۲۰۰۰ کیلومتر یا ۴ سال
تعویض تسمه دینام و پولی ها	هر ۶۴۰۰۰ کیلومتر یا ۴ سال	هر ۳۲۰۰۰ کیلومتر (۱) یا ۴ سال	هر ۳۲۰۰۰ کیلومتر یا ۴ سال
(۱) به جز شرایط خاص «استفاده در محیط های پر گرد و خاک» فاصله زمانی برابر است با هر ۶۴۰۰۰ کیلومتر یا ۴ سال برای تسمه دینام و هر ۶۴۰۰۰ کیلومتر یا ۴ سال برای تسمه تایمینگ.			

شرایط خاص استفاده (۳/۳)

۲) استفاده طولانی مدت (بیش از ۵۰۰۰ کیلومتر در سال) دردمای ثابت کمتر از ۱۵- درجه سانتیگراد.

فاصله زمانی	سرویس های که باید انجام شود
در شرایط عادی استفاده فواصل تعویض توصیه شده برحسب کیلومتر تقسیم بر دو شود.	تعویض روغن موتور و تعویض فیلتر روغن موتور

۳) خودروهای چهارچرخ محرک (4WD) استفاده طولانی مدت در شرایط محیطی بسیار سخت (مثال: باران شدید، ...) در مناطق بسیار مرطوب با رانندگی مداوم در آب یا گل و لای.

فاصله زمانی	سرویس های که باید انجام شود
در هر دو بار تعویض روغن موتور	تعویض روغن دیفرانسیل عقب روغن: TRANSELF UNIVERSAL FE 80W90

۴) استفاده طولانی مدت (بیش از ۳۰۰۰ کیلومتر در سال) از سوخت های غیر منطبق با توصیه های رنو یا با کیفیت نامناسب (به دفترچه راهنمای مشتری مراجعه کنید).

- برحسب سوخت استفاده شده، زمان تعویض شمع های جرقه می تواند جلو انداخته شود. برای اطلاعات بیشتر، توصیه می کنیم به نمایندگی های مجاز رنو مراجعه فرمایید.

روغن موتور (۱/۴)

رنو ELF را توصیه می کند



بازدید سطح و اضافه کردن روغن

رنو به شما توصیه می کند به طور مرتب میزان روغن موتور خودرو را بازدید نمایید. به خصوص در دوره آب بندی یا قبل از یک سفر طولانی. برای این منظور خودرو شما مجهز به ابزار اندازه گیری است (اطلاعات نمایش داده شده در صفحه نشانگرها و یا گیج روغن موتور). اضافه کردن روغن زمانی که میزان روغن به علامت حداقل (mini) گیج روغن رسیده باشد، یا (برحسب سطح خودرو) با توجه به اطلاعات نمایش داده شده بر روی نمایشگر صفحه نشانگرها ضروری است.

توصیه هایی برای بازدید سطح روغن:
بازدید سطح روغن باید در شرایطی انجام شود که:

- خودرو در حالت افقی قرار داشته باشد،
- موتور خاموش و سرد باشد،
- میله گیج تا انتها در جای خود قرار گرفته باشد
- با درپوش گیج کاملاً محکم شده باشد.
- رنو استفاده از هیچ گونه مکمل روغن موتور را مجاز نمی داند.

توصیه هایی برای اضافه کردن روغن:

- کیفیت روغن نقشی اساسی در سلامت موتور خودرو شما دارد. توصیه های کارخانه سازنده را که در فصل سرویس و نگهداری ارائه شده است، با دقت دنبال کنید،
- هنگام اضافه کردن روغن، ضروری است اندازه گیری مجدد روغن، حدود ده دقیقه پس از انجام این عمل صورت گیرد. میزان روغن هیچ گاه نباید از علامت حداکثر (maxi) گیج روغن بگذرد (خطر سوختن موتور)



- لطفاً بعد از بررسی یا افزایش سطح روغن گیج را تا انتها فشار دهید و درپوش گیج را کاملاً بپیچانید و محکم کنید.

روغن موتور (۲/۴)

استاندارد و درجه گرانیروی روغن توصیه شده برای خودرو خود را در جدول زیر بیابید.
درخصوص درجات گرانیروی، پایین ترین درجه حرارت عنوان شده است .

درجه گرانیروی				استاندارد	موتور بنزینی اتمسفریک
T > -15°C					
T > -20°C			10W40		
T > -25°C		10W40			
T > -30°C					
0W30 یا 0W40	5W30 یا 5W40	10W40	10W40	RN 0700	یا کلیه مدل های دارای موتور بنزینی اتمسفریک
0W30 یا 0W40	5W30 یا 5W40 یا 5W50	10W30 10W40 یا 10W40	15W40 یا 15W50	ACEA A1/ ACEA A2/ ACEA A3/ ACEA A5	
0W30 یا 0W40	5W30 یا 5W40 یا 5W50	10W30 10W40 یا 10W50	15W40 یا 15W50	API SL/ API SM	

روغن موتور (۳/۴)

استاندارد و درجه گرانیروی روغن توصیه شده برای خودرو خود را در جدول زیر بیابید.
درخصوص درجات گرانیروی، پایین ترین درجه حرارت عنوان شده است.

درجه گرانیروی				استاندارد	موتور بنزینی مجهز به توربو شارژ یا RENAULT SPORT
T > -15°C					
T > -20°C			5W40		
T > -25°C		5W40			
T > -30°C	0W40				
0W40	5W40	5W40	5W40	RN 0710	یا موتور بنزینی مجهز به توربو شارژ یا RENAULT SPORT
				ACEA A3/B4	
0W40	5W40	5W40	5W40	RN 0710	یا به غیر از موتور TCe 100
0W40	5W40	5W40	5W40	ACEA A3/B4	
0W30	5W30	5W30	5W30	ACEA A3/B5	

روغن موتور (۴/۴)

استاندارد و درجه گرانیروی روغن توصیه شده برای خودرو خود را در جدول زیر بیابید.
درخصوص درجات گرانیروی، پایین ترین درجه حرارت عنوان شده است.

درجه گرانیروی				استاندارد	موتور دیزلی برای آگاهی از اینکه خودروی شما به صافی ذرات معلق مجهز است یا خیر، لطفاً به نمایندگی مجاز خودرو مراجعه کنید.
T > -15°C					
T > -20°C			T > -25°C		
T > -30°C					
0W40	5W40	5W40	5W40	RN 0700	یا کلیه مدل های دارای موتور دیزلی (بدون صافی ذرات معلق)
0W30 یا 0W40	5W40 یا 5W50	10W40 یا 10W50	15W40 یا 15W50	ACEA B3/ ACEA B4	
0W40				API CF	
0W40	5W40	5W40	5W40	RN 0710 ACEA A3/B4	یا به غیر از Espace IV (بدون صافی ذرات معلق)، موتورهای V6 3.0 dCi
5W30 یا 5W40	5W30 یا 5W40	5W30 یا 5W40	5W30 یا 5W40	RN 0720	کلیه موتورهای دیزلی مجهز به صافی ذرات معلق
0W40	5W40	5W40	5W40	ACEA B4	به غیر از موتورهای dCi 2.2 مجهز به صافی ذرات

تعویض قطعات یدکی و تعمیرات

قطعات یدکی اصلی براساس مشخصات فنی بسیار دقیق طراحی شده اند و به طور مرتب تست می شوند. به همین دلیل از کیفیتی معادل یا بالاتر از قطعات نصب شده بر روی خودرو برخوردارند. با استفاده مداوم از قطعات یدکی اصلی، کارآرایی خودرو شما تضمین خواهد شد. به علاوه تعمیرات، انجام شده در شبکه خدمات پس از فروش رنو و با قطعات یدکی اصلی، براساس شرایط ذکر شده در پشت برگه سفارش تعمیر، گارانتی می شوند.

فرم خدمات (۶/۱)

شماره شناسایی خودرو :

تاریخ	کیلومتر	شماره فاکتور	نظریه / امور متفرقه
نوع کارکرد : خدمات <input type="checkbox"/> <input type="checkbox"/>	مهر		
بررسی ضدخوردگی : خیر بله *دیدن صفحه مشخص			
تاریخ	کیلومتر	شماره فاکتور	نظریه / امور متفرقه
نوع کارکرد : خدمات <input type="checkbox"/> <input type="checkbox"/>	مهر		
بررسی ضدخوردگی : خیر بله *دیدن صفحه مشخص			
تاریخ	کیلومتر	شماره فاکتور	نظریه / امور متفرقه
نوع کارکرد : خدمات <input type="checkbox"/> <input type="checkbox"/>	مهر		
بررسی ضدخوردگی : خیر بله *دیدن صفحه مشخص			

فرم خدمات (۶/۲)

شماره شناسایی خودرو :

تاریخ	کیلومتر	شماره فاکتور	نظریه / امور متفرقه
نوع کارکرد : خدمات <input type="checkbox"/> <input type="checkbox"/>	مهر <input type="checkbox"/> <input type="checkbox"/>		
بررسی ضدخوردگی : خیر بله *دیدن صفحه مشخص	بله		
تاریخ	کیلومتر	شماره فاکتور	نظریه / امور متفرقه
نوع کارکرد : خدمات <input type="checkbox"/> <input type="checkbox"/>	مهر <input type="checkbox"/> <input type="checkbox"/>		
بررسی ضدخوردگی : خیر بله *دیدن صفحه مشخص	بله		
تاریخ	کیلومتر	شماره فاکتور	نظریه / امور متفرقه
نوع کارکرد : خدمات <input type="checkbox"/> <input type="checkbox"/>	مهر <input type="checkbox"/> <input type="checkbox"/>		
بررسی ضدخوردگی : خیر بله *دیدن صفحه مشخص	بله		

فرم خدمات (۶/۳)

شماره شناسایی خودرو :

تاریخ	کیلومتر	شماره فاکتور	نظریه / امور متفرقه
نوع کارکرد : خدمات <input type="checkbox"/> <input type="checkbox"/>	مهر		
نوع کارکرد : خدمات <input type="checkbox"/> <input type="checkbox"/>	مهر		
نوع کارکرد : خدمات <input type="checkbox"/> <input type="checkbox"/>	مهر		

فرم خدمات (۶/۴)

شماره شناسایی خودرو :

تاریخ	کیلومتر	شماره فاکتور	نظریه / امور متفرقه
نوع کارکرد : خدمات <input type="checkbox"/> <input type="checkbox"/>	مهر <input type="checkbox"/> <input type="checkbox"/>		
بررسی ضدخوردگی : خیر بله *دیدن صفحه مشخص	بله		
تاریخ	کیلومتر	شماره فاکتور	نظریه / امور متفرقه
نوع کارکرد : خدمات <input type="checkbox"/> <input type="checkbox"/>	مهر <input type="checkbox"/> <input type="checkbox"/>		
بررسی ضدخوردگی : خیر بله *دیدن صفحه مشخص	بله		
تاریخ	کیلومتر	شماره فاکتور	نظریه / امور متفرقه
نوع کارکرد : خدمات <input type="checkbox"/> <input type="checkbox"/>	مهر <input type="checkbox"/> <input type="checkbox"/>		
بررسی ضدخوردگی : خیر بله *دیدن صفحه مشخص	بله		

فرم خدمات (۶/۵)

شماره شناسایی خودرو :

تاریخ	کیلومتر	شماره فاکتور	نظریه / امور متفرقه
نوع کارکرد : خدمات <input type="checkbox"/> <input type="checkbox"/>	مهر		
نوع کارکرد : خدمات <input type="checkbox"/> <input type="checkbox"/>	مهر		
نوع کارکرد : خدمات <input type="checkbox"/> <input type="checkbox"/>	مهر		

فرم خدمات (۶/۶)

شماره شناسایی خودرو :

تاریخ	کیلومتر	شماره فاکتور	نظریه / امور متفرقه
نوع کارکرد : خدمات <input type="checkbox"/> <input type="checkbox"/>	مهر <input type="checkbox"/> <input type="checkbox"/>		
بررسی ضدخوردگی : خیر بله *دیدن صفحه مشخص	بله		
تاریخ	کیلومتر	شماره فاکتور	نظریه / امور متفرقه
نوع کارکرد : خدمات <input type="checkbox"/> <input type="checkbox"/>	مهر <input type="checkbox"/> <input type="checkbox"/>		
بررسی ضدخوردگی : خیر بله *دیدن صفحه مشخص	بله		
تاریخ	کیلومتر	شماره فاکتور	نظریه / امور متفرقه
نوع کارکرد : خدمات <input type="checkbox"/> <input type="checkbox"/>	مهر <input type="checkbox"/> <input type="checkbox"/>		
بررسی ضدخوردگی : خیر بله *دیدن صفحه مشخص	بله		

بررسی ضد خوردگی (۵/۱)

اگر برای تعمیر خودرو خود هنوز از گارانتی استفاده می کنید به فرم زیر توجه کنید:

شماره شناسایی خودرو :

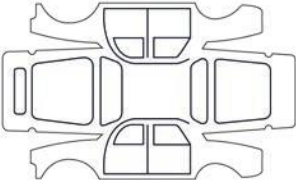
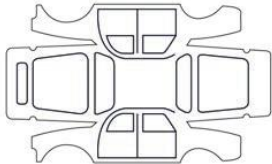
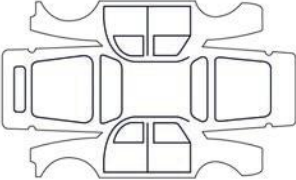
مهر		<p>تعمیر خودروگی خودرو انجام شد.</p> <hr/> <p>تاریخ تعمیر</p>
مهر		<p>تعمیر خودروگی خودرو انجام شد.</p> <hr/> <p>تاریخ تعمیر</p>
مهر		<p>تعمیر خودروگی خودرو انجام شد.</p> <hr/> <p>تاریخ تعمیر</p>

بررسی ضد خوردگی (۵/۲)

اگر برای تعمیر خودرو خود هنوز از گارانتی استفاده می کنید به فرم زیر توجه کنید:

شماره شناسایی خودرو :

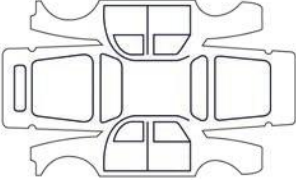
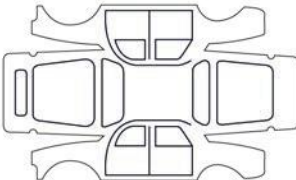
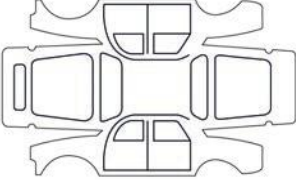
مهر		<p>تعمیر خودروگی خودرو انجام شد.</p> <hr/> <p>تاریخ تعمیر</p>
مهر		<p>تعمیر خودروگی خودرو انجام شد.</p> <hr/> <p>تاریخ تعمیر</p>
مهر		<p>تعمیر خودروگی خودرو انجام شد.</p> <hr/> <p>تاریخ تعمیر</p>

بررسی ضد خوردگی (۵/۳)

اگر برای تعمیر خودرو خود هنوز از گارانتی استفاده می کنید به فرم زیر توجه کنید:
 شماره شناسایی خودرو :

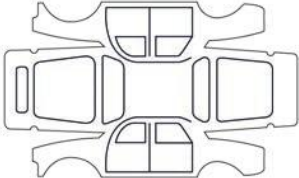
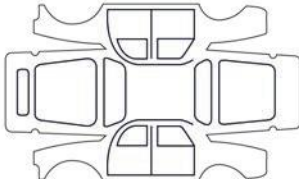
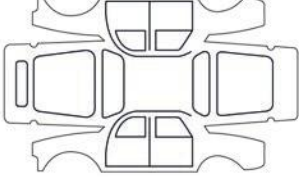
مهر		تعمیر خودروگی خودرو انجام شد. تاریخ تعمیر
مهر		تعمیر خودروگی خودرو انجام شد. تاریخ تعمیر
مهر		تعمیر خودروگی خودرو انجام شد. تاریخ تعمیر

بررسی ضد خوردگی (۵/۴)

اگر برای تعمیر خودرو خود هنوز از گارانتی استفاده می کنید به فرم زیر توجه کنید:

شماره شناسایی خودرو :

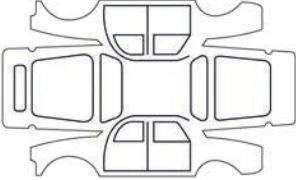
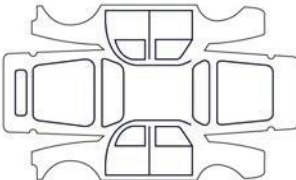
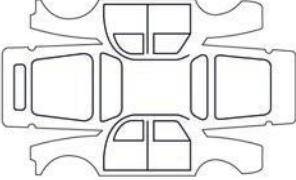
مهر		تعمیر خودروگی خودرو انجام شد.
		تاریخ تعمیر
مهر		تعمیر خودروگی خودرو انجام شد.
		تاریخ تعمیر
مهر		تعمیر خودروگی خودرو انجام شد.
		تاریخ تعمیر

بررسی ضد خوردگی (۵/۵)

اگر برای تعمیر خودرو خود هنوز از گارانتی استفاده می کنید به فرم زیر توجه کنید:

شماره شناسایی خودرو :

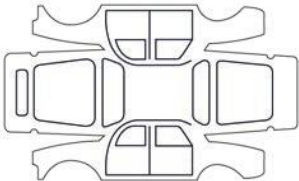
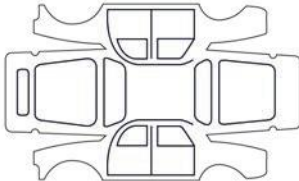
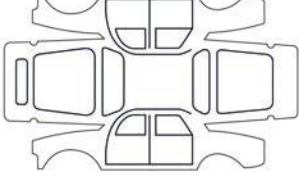
مهر		تعمیر خودروگی خودرو انجام شد.
		تاریخ تعمیر
مهر		تعمیر خودروگی خودرو انجام شد.
		تاریخ تعمیر
مهر		تعمیر خودروگی خودرو انجام شد.
		تاریخ تعمیر

اطلاعات تکمیلی درباره شرایط گارانتی

شرایط ذکر شده در این راهنما فقط در کشور جمهوری اسلامی ایران معتبر می باشد.

- ترکیب تکنولوژی، مهارت و تخصص باعث شده تا این خودرو با کیفیت مطلوب به شما ارائه گردد.
- کلیه نمایندگی های مجاز منتخب آماده ارائه هرگونه مشاوره و خدمات به شما می باشند.
- در این بخش دفترچه راهنما که بخشی از مدارک خودرو شما می باشد، خدمات گارانتی شرکت سازنده که از طریق شبکه نمایندگی های مجاز منتخب به شما ارائه می گردد را معرفی می کنیم.

گارانتی خودرو در یک نگاه

گارانتی خودرو در یک نگاه

گارانتی خودرو در یک نگاه					
۶	۵	۴	۳	۲	۱
موارد مشمول گارانتی					
گارانتی خودرو					
مطابق با شرایط مندرج در کارت خدمات خودرو**					
هر نوع نقص در کیفیت مواد اولیه، مونتاژ، عدم عملکرد صحیح قطعات که خارج از فرسودگی طبیعی باشد.					
گارانتی قطعات*					
هر نوع نقص در کیفیت مواد اولیه، مونتاژ، عدم عملکرد صحیح قطعات که خارج از فرسودگی طبیعی باشد.					
گارانتی رنگ					
هر نوع نقص در کیفیت مواد اولیه، که خارج از فرسودگی طبیعی باشد.					
گارانتی پوسیدگی					
پوسیدگی از داخل و قسمت های خارجی باشد.					

* گارانتی قطعات پدکی به گارانتی خودرو ارتباط نداشته و تحت شرایط خاصی برقرار می گردد.
به منظور دریافت اطلاعات جزئی تر به بخش های مربوطه مراجعه نمایید.

** کارت خدمات خودرو که در هنگام تحویل خودرو به مشتری ارائه می گردد، کاتی است که به منظور استفاده از خدمات خودرو ثبت مکانیزه و سیستمی سوابق تعمیراتی خودرو تهیه شده است.
تبصره ۱: همراه داشتن کارت خدمات خودرو به هنگام مراجعه به نمایندگی های مجاز شرکت سایپادک جهت استفاده از خدمات گارانتی الزامی است.
تبصره ۲: کارت خدمات بصورت سالم تحویل مشتری می گردد و در صورت بروز هر گونه ایراد فیزیکی و اختلال سیستمی در کارت خدمات، هزینه صدور مجدد کارت بر عهده مشتری خواهد بود.

گارانتی خودرو دوره گارانتی

این خودرو در برابر هرگونه نقص فنی در اثر کیفیت مواد اولیه، مونتاژ و یا تولید از زمان تاریخ تحویل به اولین مالک، مطابق با شرایط مندرج در کارت خدمات خودرو به شرط انجام به موقع سرویس های ادواری مطابق با شرایط درج شده در این دفترچه تحت پوشش گارانتی قرار می گیرد.

شرایط استفاده : حقوق مشتری:

کلیه تعمیرات به صورت رایگان صورت می گیرد (قطعه و اجرت تعمیر) حتی اگر علت اصلی خرابی یکی از قطعات مرتبط با قطعه معیوب باشد. مطلع کردن مشتری در خصوص نوع تعمیر و یا تعویض قطعات یدکی جهت تعمیر به عهده نمایندگی مجاز منتخب می باشد.

استفاده از پوشش گارانتی بر روی قطعات مصرفی مانند روغن ها و روان کننده ها، مایع خنک کننده موتور، روغن ترمز یا شارژ کولر فقط در صورتی ممکن است که سر ریز کردن و یا تعویض آنها توسط واحد گارانتی تایید شود.

مواردی که تحت پوشش گارانتی قرار نمی گیرد:

پی آمدهای ناشی از عدم استفاده صحیح (مانند: عدم انجام تعمیرات استاندارد، زمان توقف طولانی خودرو و غیره)

تجهیزاتی که توسط افراد غیر متخصص و یا خارج از شبکه نمایندگی های مجاز منتخب روی خودرو نصب شوند.

نصب قطعات معیوب که در نتیجه آن خسارتی به دیگر قطعات وارد شود.

هزینه های سرویس های دوره ای و سایر هزینه هایی که توسط شرکت سازنده تقبل نشده است.

تعویض قطعاتی که در اثر استفاده از خودرو مستهلک می شوند از قبیل لاستیک، صفحه کلاچ، تیغه برف پاک کن، لنت ترمز، تسمه ها، فیلترها و شمع ها)

هر نوع خسارت ناشی از تعمیرات اشتباه عدم بازرینی و کنترل موارد ذکر شده در دفترچه سرویس و نگهداری.

خسارت ناشی از موارد زیر مشمول گارانتی نمی باشد:

تصادف، ضربه، خراش، سنگ خوردگی، اثرات تابش نور خورشید، تگرگ و طوفان.

بارش باران های اسیدی، شهد گیاهان، فضولات پرندگان و پاشش مواد شیمیایی.

حمل و نقل بار بیش از حد مجاز.

استفاده از بنزین ناخالص.

نصب تجهیزات جانبی که مورد تأیید شرکت سازنده نمی باشند.

نصب تجهیزات مورد تأیید سازنده توسط افراد غیرمتخصص.

کلیه خساراتی که در اثر بروز یکی از موارد زیر به وقوع بپیوندد: صاعقه، آتش سوزی، سیل، زلزله، اتفاقات ناشی از جنگ و آشوب.

تغییر و دستکاری بخش های مختلف خودرو از قبیل سیم کشی و مدارات الکتریکی، سیم های الکترونیکی و کیلومتر شمار.

گارانتی خودرو

توجه:



- هر قطعه ای که براساس شرایط گارانتی تعویض می شود، جزئی از اموال شرکت سازنده محسوب می شود و به هیچ عنوان به مالک خودرو نباید تحویل گردد.
- تا پایان زمان انقضای گارانتی خودرو، کلیه تعمیرات و قطعات یدکی، به جز مواردی که در قسمت های قبل ذکر گردید مشمول گارانتی خودرو می شوند.
- در صورت خرید و فروش خودرو در کشوری که خودرو در آن عرضه می گردد، گارانتی قابل انتقال از مالک به مالک دیگر می باشد.

شرکت سازنده هیچ مسئولیتی در برابر گارانتی قطعات نخواهد داشت اگر:

- خودرو به غیر از شرایط استفاده سازنده مورد استفاده قرار بگیرد، جزئیات در سایر بخش های دفترچه ذکر شده است، از قبیل حمل بار بیش از حد مجاز داخل خودرو، استفاده از خودرو در مسابقات اتومبیلرانی، استفاده در شرایط غیر استاندارد.
- انجام تعمیرات خارج از شبکه های نمایندگی های مجاز منتخب.

از گارانتی خودرو چگونه استفاده کنیم؟

به منظور استفاده از موارد گارانتی، مالک خودرو باید:

- از صحت تاریخ تحویل ثبت شده در کارت گارانتی خودرو اطمینان حاصل نماید، زیرا این تاریخ یکی از ارکان اصلی استفاده از مزایای گارانتی می باشد.
- مراجعه به یکی از نمایندگی های مجاز منتخب جهت انجام تعمیرات.
- ارائه دفترچه سرویس و کارت گارانتی با مشخصات تکمیل شده جهت احراز هویت خودرو و انجام سرویس ها.
- مطلع ساختن یکی از نمایندگی های مجاز منتخب به محض بروز نقص فنی در قطعات تحت پوشش گارانتی.

پوسیدگی

دوره گارانتی پوسیدگی

این گارانتی از تاریخ تحویل خودرو ثبت شده در برگه سند گارانتی به مدت ۳ (سه) سال برقرار خواهد بود.

شرایط استفاده از گارانتی پوسیدگی

شرکت سازنده، قطعات بدنه و کف اتاق را در برابر پوسیدگی که ناشی از کیفیت مواد اولیه و ایراد در تولید باشد، گارانتی می نماید. این شرکت فقط قطعات بدنه ای را که در شبکه نمایندگی های مجاز منتخب تعمیر و یا تعویض شده اند تحت پوشش گارانتی خود قرار می دهد.

در شرایط زیر گارانتی پوسیدگی بدنه ملغی خواهد شد:

- موارد ذکر شده در صفحات (۴۶-۴ و ۴۷-۴)
- این دفترچه راهنما.
- کلیه قطعاتی که جزئی از اجزا اصلی بدنه خودرو محسوب نمی شوند. (از قبیل رینگ چرخ، سیستم اگزوز، قطعات مکانیکی و تجهیزات اضافی)

شرایط استفاده از گارانتی پوسیدگی

در صورتی که در سرویس های دوره ای خودرو، بازدیدهای مربوط به پوسیدگی بدنه انجام شده باشد، می توان از این گارانتی استفاده نمود.

نمایندگی های مجاز منتخب باید در سرویس های مشخصی که در دفترچه راهنما ذکر شده است و یا حداقل هر دو سال یک بار این کنترل را انجام دهند.

هزینه بازدید و کنترل های پوسیدگی خارج از برنامه سرویس های دوره ای نیز به عهده مالک خودرو می باشد.

پس از انجام این سرویس ها، مالک خودرو باید از ثبت اطلاعات در سابقه خودرو اطمینان حاصل نماید، زیرا گارانتی پوسیدگی بدنه بر این اساس محقق می گردد.

پوسیدگی های بوجود آمده در بدنه هر چه سریع تر باید مودر تعمیر قرار بگیرد. جهت استفاده از گارانتی پوسیدگی، تعمیرات باید با استفاده از قطعات یدکی اصلی و در یکی از نمایندگی های مجاز منتخب انجام شود. مالک باید در زمان مراجعه، دفترچه سرویس و کارت گارانتی را به منظور کنترل تاریخ تحویل خودرو و انجام سرویس های پوسیدگی، به مسؤول گارانتی نمایندگی مجاز تحویل دهد.

تعمیر و یا تعویض قطعات تحت پوشش گارانتی

پوسیدگی تا پایان زمان اعتبار گارانتی پوسیدگی خودرو میسر خواهد بود.

تغییر مالکیت خودرو در ماهیت این گارانتی تأثیری نخواهد داشت.

دوره گارانتی رنگ

کلیه خودروها از تاریخ تحویل به مدت ۳ (سه) سال تحت پوشش گارانتی رنگ قرار می گیرند. این گارانتی تمام قطعات رنگ شده بدنه را شامل می شود. (سپرها و قاب آئینه های بغل نیز شامل این قرارداد می باشند)

شرایط گارانتی رنگ

هزینه رنگ و پولیش بعد از رنگ کلیه قطعات رنگ شده ای که خسارت آن ناشی از کیفیت مواد اولیه یا خط تولید باشد و توسط شبکه نمایندگی های مجاز منتخب تعمیرات آن انجام شده باشد، تحت پوشش گارانتی قرار می گیرند. این گونه تعمیرات برحسب شرایط عمومی خودرو، کیلومتر کارکرد، عمر خودرو و چگونگی انجام سرویس ها محاسبه می شوند.

موارد نقض شرایط گارانتی خودرو به ترتیب زیر می باشد:

- موارد ذکر شده در صفحات (۴۶-۴ و ۴۷-۴)
- این دفترچه.
- خسارات ناشی از صاعقه، آتش سوزی، سیل، زلزله، جنگ، آشوب و شورش.
- باران های اسیدی، شهد گیاهان، فضولات پرندگان و پاشش مواد شیمیایی.
- قطعاتی که به نوعی جزئی از اجزاء بدنه محسوب نمی شوند (از قبیل رینگ چرخ،

سیستم اگزوز، قطعات مکانیکی و تجهیزات اضافی)

چگونه از مزایای این گارانتی بهره مند می شوید

به منظور استفاده از گارانتی رنگ، مالک باید به یکی از نمایندگی های مجاز منتخب مراجعه نماید.

در زمان مراجعه، ارائه دفترچه سرویس و کارت گارانتی به منظور کنترل تاریخ تحویل و انجام سرویس های دوره ای به مسؤل گارانتی نمایندگی مجاز الزامی است.

تعمیرات صورت گرفته تحت پوشش گارانتی رنگ با به پایان رسیدن زمان گارانتی رنگ خودرو ملغی خواهد شد. تغییر مالکیت هیچ تأثیری در ماهیت گارانتی خودرو نخواهد داشت.

گارانتی قطعات یدکی خریداری شده*

دوره گارانتی قطعات یدکی خریداری شده
پس از اتمام دوره گارانتی خودرو، کلیه قطعات و تجهیزات اصلی که توسط شبکه نمایندگی های مجاز منتخب استفاده و یا تعویض می شوند، تحت پوشش گارانتی قطعات یدکی قرار می گیرند.

پس از به پایان رسیدن دوره گارانتی خودرو، مالک می تواند در زمان خرید قطعات یدکی از شبکه نمایندگی های مجاز منتخب، از گارانتی یک ساله آن قطع بهره مند شود. این گارانتی از تاریخ درج شده در فاکتور فروش قطعه یدکی محاسبه می شود.

نحوه استفاده از گارانتی قطعات یدکی

گارانتی قطعه یدکی که در نمایندگی مجاز منتخب تعویض گردیده است شامل موارد زیر می شود:

- تعویض یا تعمیر قطعه خریداری شده و قطعاتی که به موجب خرابی آن قطعه، دچار ایراد گشته اند.

- هزینه اجرت تعویض قطعه مطابق میزان استاندارد

- قطعه خریداری شده از فروشگاه های مجاز قطعات یدکی نیز شامل گارانتی قطعه می شود.
- قطعات خریداری شده از شبکه نمایندگی های مجاز منتخب که در خارج از این شبکه تعویض

یا تعمیر گردیده اند مشمول گارانتی قطعه یدکی نمی شوند.
در صورت در اختیار داشتن فاکتور رسمی از نمایندگی مجاز و یا فروشگاه مجاز قطعات یدکی می توان از پوشش گارانتی قطعه یدکی استفاده کرد.

موارد زیر تحت پوشش گارانتی قطعه قرار نمی گیرد:

- موارد ذکر شده در صفحات (۴-۴۶ و ۴-۴۷)

این دفترچه راهنما.

- قطعات مصرفی خودرو

- تعمیرات و تنظیماتی که در سرویس های دوره ای صورت می گیرد.

- پیامدهای ناشی از عدم استفاده صحیح

- خسارات ناشی از تصادف، ضربه، بلایای طبیعی (سیل، زلزله و صاعقه)

شرکت سازنده در موارد زیر هیچ گونه مسؤولیتی نخواهد داشت:

- دستکاری و یا تغییر در قطعه

- تعویض قطعه و یا متعلقات آن با نوع غیر اصلی

- خسارات ناشی از تعمیرات غیر استاندارد،

حمل و نقل بار بیش از حد مجاز، رانندگی غلط،

انجام تعمیرات خارج از شبکه نمایندگی های مجاز منتخب.

- شرکت در مسابقات رانندگی و یا استفاده در شرایط غیر استاندارد.

* گارانتی قطعات یدکی به گارانتی خودرو ارتباط نداشته و تحت شرایط خاصی برقرار می گردد.

بخش ۵: توصیه های کاربردی

- ۲-۵ پنچر شدن
- ۲-۵ چرخ زاپاس
- ۳-۵ کیت تعمیراتی پنچرگیری
- ۴-۵ تعویض چرخ
- ۶-۵ لاستیک ها (ایمنی چرخ و لاستیک ها، استفاده در زمستان
- ۹-۵ چراغ های جلو (تعویض لامپ ها)
- ۱۲-۵ چراغ های عقب (تعویض لامپ ها)
- ۱۵-۵ روشنایی داخلی (تعویض لامپ ها)
- ۱۸-۵ فیوزها
- ۲۰-۵ باتری: عیب یابی
- ۲۲-۵ کارت کلید نو: باتری
- ۲۳-۵ لوازم جانبی
- ۲۴-۵ برف پاک کن ها (تعویض تیغه ها)
- ۲۵-۵ بکسل کردن
- ۲۹-۵ خطاهای عملکردی

پنجر شدن

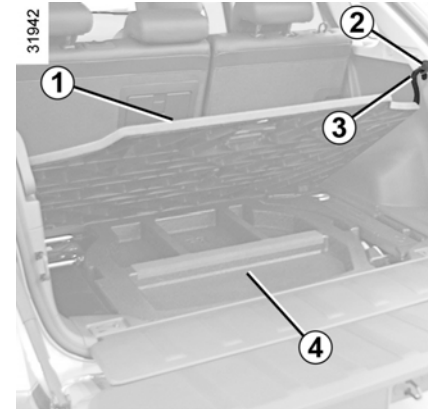

چرخ زاپاس ۶

این چرخ در محفظه بار قرار دارد. برای دسترسی به آن:

- در صندوق عقب را باز کنید. کف پوش صندوق عقب ۱ را بردارید و سپس کمربند ۳ را به قلاب شماره ۲ وصل کنید، روکش صندوق ۴ را خارج کنید.

- پیچ واقع شده در مرکز چرخ زاپاس ۵ را در خلاف عقربه های ساعت بپیچانید تا باز شود، حال می توانید چرخ را بردارید.

- اگر خودرو با بلندگوی ۷ مجهز شده است نوار چسب را بردارید سپس آن را کنار بگذارید.

- چرخ زاپاس ۶ را خارج کنید.

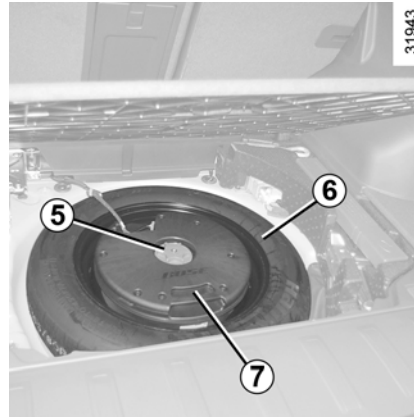

نکته ویژه:

سیستم کنترل فشار باد چرخ ها، میزان باد چرخ زاپاس را بررسی نمی کند. (وقتی چرخ زاپاس روی خودرو نصب می شود چراغ شناسایی چرخ جایگزین شده با چرخ زاپاس از روی نمایشگر صفحه نشانگر محو می شود).
به بخش ۲ در مورد سیستم کنترل فشار باد چرخ ها مراجعه کنید.

اگر چرخ های زاپاس به مدت چند سال نگهداری شده باشند، از وضعیت مناسب آن برای استفاده توسط نمایندگی های مجاز سایپا یدک اطمینان حاصل نمایید.



خودروهایی که زاپاس آن ها از چهار چرخ دیگر کوچکتر می باشد:

- هرگز بیشتر از یک عدد چرخ زاپاس برای یک خودرو استفاده نکنید.

- هر چه سریعتر چرخ زاپاس را با چرخ اصلی با همان اندازه تعویض نمایید.

- در طول مدت استفاده از چرخ زاپاس، که البته باید موقتی باشد، سرعت خودرو نباید از سرعت مشخص شده بر روی برچسب قرار گرفته بر روی چرخ تجاوز نماید.

- هنگامی که نیاز به نصب زنجیر چرخ باشد، لاستیک زاپاس را بر روی یکی از چراغ های عقب نصب کنید تا اندازه لاستیک های جلو و میزان باد آن ها استاندارد باشد

- نصب لاستیک زاپاس ممکن است در حرکت خودرو تغییر ایجاد کند. از شتابگیری و ترمزگیری ناگهانی پرهیز کنید و هنگام پیچیدن سرعت خود را کم کنید.

کیت تعمیراتی پنچرگیری

۱ جک
قبل از گذاشتن جک در جای خود آن را به
درستی ببندید.
۲ دسته جک
۳ قلاب بکسل
به اطلاعات بخش ۵ در مورد یدک کش مراجعه
کنید.
۴ آچار چرخ
برای بستن و باز کردن پیچ و مهره های چرخ
استفاده می شود.
نکته: بسته به نوع خودرو ابزارهای ۲ و ۴ در یک
کیف قرار دارند.

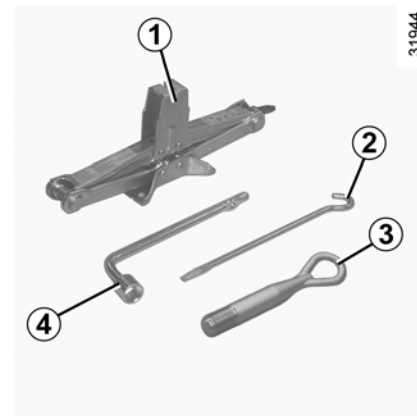

این وسایل در زیر کف پوش درون صندوق
عقب قرار دارند. ابزارهای تعبیه شده در کیت
تعمیراتی بستگی به سطح خودرو دارند.

هیچ ابزاری را بدون حفاظ مناسب درون خودرو قرار ندهید و بررسی کنید که هر کدام پس
از استفاده کاملا بسته شده باشند و در جایگاه خود در جعبه قرار بگیرند. خطر زخم و جراحت
جدی وجود دارد.



اگر پیچ های مخصوصی در جعبه ابزار قرار دارد برای چرخ زاپاس فقط از آن ها استفاده کنید.
به برجسب نصب شده بر روی چرخ زاپاس مراجعه نمایید.
جک فقط برای تعویض چرخ طراحی شده است، تحت هیچ شرایطی نباید از آن برای عملیات دیگری
از قبیل تعمیرات و یا دسترسی به زیر خودرو استفاده گردد.

تعویض چرخ (۲/۱)

آچار چرخ ۱ و دسته جک ۶ (را به هم متصل نموده و در قلاب ۵ قرار دهید)
آچار را چرخانده تا چرخ از زمین جدا شود.

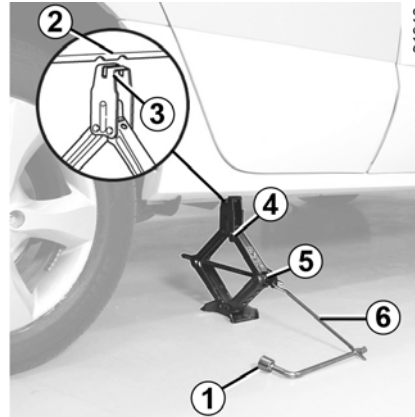

در خودروهای مجهز به جک و آچار چرخ :

از آچار شماره ۱ برای باز کردن پیچ های چرخ استفاده کنید و آن را طوری قرار دهید که آچار چرخ را طوری قرار دهید که بتوانید به روی آن ضربه وارد کنید.

با چرخاندن دسته جک، جک ۴ را به سمت بالا برده تا با صفحه زیر رکاب خودرو تماس شود. (جک می بایستی به آرامی به زیر خودرو هل داده شود) و سر جک ۳ به نقطه ۲ برسد.

اگر خودرو دارای جک و آچار چرخ نمی باشد، می توانید این ابزارها را از نمایندگی های مجاز سایپا یدک تهیه کنید.

برای جلوگیری از ایجاد هر گونه جراحت و همچنین جلوگیری از آسیب به خودرو، جک را تا آنجا بالا ببرید که فاصله لاستیکی که در حال تعویض آن هستید تا زمین حداکثر ۳ سانتی متر شود.



خودرو را در محلی دور از شلوغی و در سطحی صاف و غیر لغزنده قرار داده تا جک سر نخورد. (در صورت لزوم یک حائل در زیر پایه جک قرار دهید). فلاشرها را روشن کنید. ترمز دستی را بکشید و دنده را درگیر کنید (دنده یک یا دنده عقب و یا موقعیت P برای خودروهای دنده اتوماتیک) از همه سرنشینان بخواهید که پیاده شوند و از خودرو فاصله بگیرند.

تعویض چرخ (۲/۲)

پیچ‌ها را باز کرده و چرخ را جدا نمائید.
چرخ زاپاس را بر روی کاسه چرخ مرکزی گذاشته و بچرخانید تا سوراخ‌های راهنمای نصب چرخ، در مقابل سوراخ‌های تویی چرخ قرار گیرند.

اگر زاپاس دارای پیچ‌های مخصوص به خود باشد، فقط باید از آنها استفاده کرد. پیچ‌ها را سفت بسته و بررسی کنید که چرخ‌ها به درستی درون کاسه چرخ قرار گرفته باشد و جک را بچرخانید تا آزاد شود.

زمانی که چرخ‌ها کامل روی زمین قرار گرفتند پیچ‌ها را بلافاصله سفت کنید: (میزان گشتاور سفت کردن پیچ‌ها: ۱۰۸ نیوتن متر)

پیچ ضد سرقت

اگر از پیچ‌های ضد سرقت استفاده می‌کنید آن را نزدیکترین جای ممکن به سوپاپ باد ببندید.
(ممکن است نتوانید قالباق را نصب کنید)

وقتی که چرخ پنچر می‌شود، در اولین فرصت ممکن آن را تعویض نمایید.

چرخ‌هایی که پنچر شده باشد حتماً باید مورد بازبینی (و در صورت امکان تعمیر) یک متخصص قرار گیرد.

اگر خودرو را در جای نامناسبی پارک نموده‌اید می‌بایست به وسیله مثلث خطر و یا سایر تجهیزات هشدار دهنده که با قوانین راهنمایی رانندگی کشور مطابقت دارند به سایر رانندگان اطلاع (هشدار) دهید، تا حادثه‌ای رخ ندهد.



لاستیک ها (۳/۱)

ایمنی چرخ و لاستیک

چرخ ها تنها اتصال مابین خودرو و جاده می باشند. بنابراین ضروری است که در شرایط خوبی از آنها مراقبت شود. شما باید مطمئن شوید که چرخ های خودرو شما با شرایط جاده ای محل زندگی شما هماهنگی دارند.



نگهداری از لاستیک ها

لاستیک ها باید در وضعیت مناسبی باشند و آج های آن ها از برآمدگی خوبی برخوردار باشند، لاستیک های تایید شده توسط سرویس فنی، دارای مشخصه های نشان دهنده فرسودگی ۱ هستند که از علامت ها و نقوش تعبیه شده در ضخامت آج ساخته شده اند.

هنگامی که سایش آج لاستیک به حد نوارهای نشانگر فرسایش می رسد به صورتی که قابل رویت باشند ۲، ضروری است که لاستیک ها تعویض شوند زیرا ضخامت آن ها در این حالت بیش از 1.6mm نمی باشد و روی سطوح خیس نمی تواند پایداری مناسبی داشته باشد. از جمله مواردی که سبب فرسوده شدن سریع تر لاستیک ها می شود، می توان از رانندگی با بار زیاد، مسیر های طولانی در اتوبان ها به خصوص در هوای گرم و همچنین در جاده های ناهموار اشاره کرد.

اتفاق شایعی که هنگام رانندگی رخ می دهد، مانند برخورد با جدول ممکن است به لاستیک و چرخ ها صدمه بزند و همچنین می تواند تنظیم زوایای اکسل جلو و عقب را خراب کند. در این موارد لازم است به نمایندگی های مجاز سایپا یدک مراجعه نمایید.



زمانی که نیاز به تعویض تایر بود، حتما باید تایرهای همسان، هم سایز، هم نوع استفاده شوند. چرخ هایی که بر روی خودرو نصب می شوند باید توسط بخش فنی سایپا یدک تایید شده و مانند تایر اصلی باشند.



لاستیک ها (۳/۲)

چرخ زاپاس اضطراری

به اطلاعات موجود "چرخ زاپاس" و دستورات "تعویض چرخ" در بخش ۵ مراجعه نمایید.

تعویض محل چرخ ها

زمانی که چرخ خنک است باید فشار آن را بررسی کنید:

فشارهای بالاتر را که در هوای گرم یا رانندگی با سرعت بالا به وجود آمده است را در نظر نگیرید. هنگامی که بازدید میزان باد بر روی لاستیک های خنک ممکن نباشد.

باید به میزان فشارهای اندازه گیری شده مقادیر 0.2 تا 0.3 بار (یا 3psi) اضافه کرد.

هرگز باد یک لاستیک داغ را تخلیه نکنید.

نکته ویژه:

بسته به سطح خودرو، آداپتور مخصوصی وجود دارد که باید قبل از باد شدن چرخ درون سوپاپ قرار گیرد.



توجه، گم شدن درپوش سوپاپ یا بد بسته شدن آن ممکن است منجر به کاهش فشار باد شود. همیشه از درپوش های سوپاپ مشابه یا درپوش های اولیه استفاده کنید و آنها را کاملاً محکم کنید.

فشار باد چرخ

رعایت کردن میزان فشار باد چرخ ها مهم است (حتی چرخ زاپاس) فشار باد باید یکبار در ماه و به علاوه قبل از هر مسافرت طولانی بررسی شود (به برچسب نصب شده بر لبه در سمت راننده مراجعه نمایید).



فشار کم

باعث ساییش غیر عادی لاستیک و ایجاد حرارت اضافی در حین حرکت می شود. این ها عواملی هستند که تاثیر جدی بر روی ایمنی می گذارند و باعث:

- عدم پایداری مناسب در سطح جاده
- خطر انفجار یا کنده شدن آج لاستیک

فشار باد لاستیک بستگی به وزن و سرعت خودرو دارد. فشار باد لاستیک را متناسب با شرایط استفاده تنظیم کنید. (به اطلاعات ارائه شده مربوط به "فشار باد لاستیک" مراجعه کنید.

خودروهایی که به سیستم



نشانگر فشار باد لاستیک مجهز می باشند:

سیستم کنترل فشار باد چرخ ها در عرض ۸ دقیقه چرخ هایی را که تعویض یا جابه جا شده اند شناسایی می کند. سیستم در طول این زمان کار نمی کند. وقتی که سیستم کنترل فشار باد چرخ، چرخ های جا به جا شده را شناسایی می کند، اطلاعات فرستاده شده توسط سیستم ممکن است نادرست باشد و این موضوع می تواند عواقب جدی در بر داشته باشد.

لاستیک ها (۳/۳)

نصب لاستیک های نو

مشخصات تمامی لاستیک های نصب شده می بایست یکسان باشد (برند، سایز، طرح و غیره).
نصب لاستیک با سازه های مختلف در جلو و عقب و یا چپ و راست ممکن است موجب آسیب دیدن چرخ ها، گیربکس، دیفرانسیل و سیستم انتقال قدرت گردد.

استفاده در زمستان

زنجیرها

برای اطمینان بیشتر، بستن زنجیر چرخ بر روی چرخ های عقبی اکیدا ممنوع است.
سوار کردن چرخ هایی با اندازه بزرگتر از اندازه اولیه، بستن زنجیر چرخ را غیر ممکن می کند.

چرخ های زمستانی یا برفی

ما توصیه می کنیم که این تایرها برای هر چهار چرخ استفاده شوند تا مطمئن شوید که خودرو شما بیشترین اصطکاک و چسبندگی را دارد.

هشدار: این لاستیک ها، گاهی شامل موارد زیر می باشند. جهت چرخش، شاخص حداکثر سرعت تعیین شده که ممکن است از حداکثر سرعت خودرو کمتر باشد.

زنجیرها فقط برای چرخ های هم سایز با چرخ های اصلی خودرو شما مناسب هستند.



در همه این موارد، پیشنهاد می کنیم که با نمایندگی های مجاز سایپا یدک تماس بگیرید و در مورد استفاده درست کلیه تجهیزات از پرسنل نمایندگی کمک بگیرید.

جهت کارآیی سیستم انتقال قدرت، به هنگام تعویض یک لاستیک بهتر است کلیه لاستیک های دیگر نیز تعویض گردد.



چراغ های هالوژن : تعویض لامپ ها

چراغ راهنما

نگهدارنده لامپ ۱ را یک چهارم دور بچرخانید و لامپ را خارج کنید.

نوع لامپ : WY21W.

چراغ کوچک جلو

پایه لامپ ۳ را جدا کنید و سپس لامپ را بردارید.

نوع لامپ : W5W.

لامپ ها تحت فشار هستند و ممکن است هنگام تعویض شکسته شوند.
خطر زخم و جراحت جدی!



هنگام کار در نزدیکی موتور، مراقب گرمای احتمالی آن باشید. علاوه بر این موتور فن رادیاتور ممکن است هر لحظه شروع به کار کند.
خطر زخم و جراحت جدی!



32338

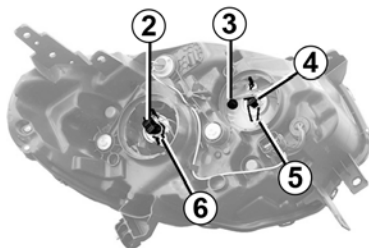

چراغ های نور پایین / نور بالا

درپوش A یا B را در آورید. سپس اتصال ۴ یا ۲ را از لامپ جدا کنید.
خارهای ۵ یا ۶ را جدا نموده سپس لامپ را خارج نمایید.

به منظور آسیب نرساندن به شیشه پلاستیکی چراغ ها الزاما از لامپ های ضد ماوراء بنفش ۵۵ ولت استفاده نمایید.

لامپ ۲ H7 (طول عمر زیاد)

لامپ ۴ H7

شیشه لامپ را با انگشت خود لمس نکنید. آن را با پایه نگهدارید.

بعد از تعویض لامپ، درپوش آن را دوباره با دقت سرجایش قرار دهید.

32337

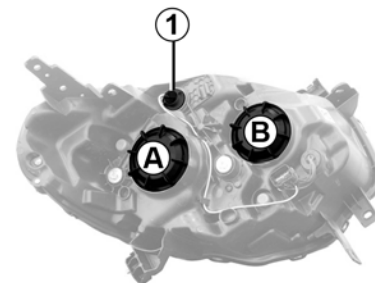

به دلیل اینکه پوششهای حفاظتی به هنگام تعویض لامپ ها باید در آورده شوند. بنابراین توصیه می شود که تعویض لامپ ها را به نمایندگی های مجاز سایپا یدک بسپارید.

جهت پیشگیری از خطر احتمالی می توانید جعبه ابزار اضطراری را از نمایندگی های مجاز سایپا یدک تهیه نمایید که شامل یک دست کامل از فیوزها و لامپ های یدکی می باشد.

چراغ زنون جلوی خودرو: تعویض لامپ ها

تمیز کردن چراغ های جلو

از آنجائیکه چراغ های از جنس پلاستیک هستند از دستمال نرم یا کتان برای تمیز کردن آن استفاده کنید. اگر تمیز نشد آن را با آب و صابون خیس کرده و چراغ ها را تمیز کنید. در آخر، با دقت و با یک دستمال نرم آن را خشک کنید. تحت هیچ شرایطی از مواد و مایعاتی که دارای الکل هستند استفاده نکنید.

32388

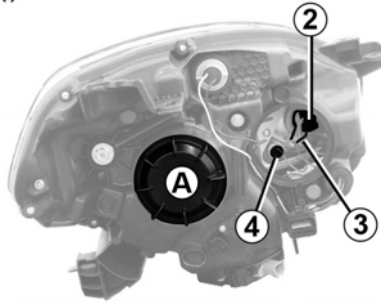

چراغ های روشن کننده پیچ ها

درپوش B را بردارید، اتصال ۲ را فشار دهید. خار ۳ را جدا نمایید. با فشار دادن به قسمت پایین نگهدارنده لامپ را جدا نمایید.
نوع لامپ: H7

چراغ کوچک جلو

کاور B را بردارید، سپس پایه لامپ ۴ را جدا کنید.

نوع لامپ W5W

چراغ های راهنما

پایه لامپ ۱ را به سمت چپ بچرخانید.
نوع لامپ: WY21W

32388

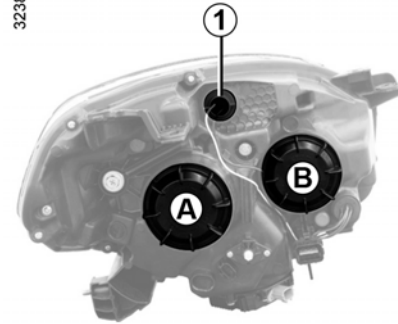

پیشنهاد می کنیم که برای تعویض لامپ چراغ ها به نمایندگی های مجاز سایپا یدک مراجعه نمائید، زیرا بعضی از قطعات (مثل باتری، پایه باتری) باید درآورده شوند.

چراغ نور پایین A

هیچگاه کاور A را جدا ننمایید. خطر آتش سوزی

از آنجائی که لمس کردن قطعات ولتاژ بالا خطرناک است. این نوع لامپ ها می بایست توسط نمایندگی های مجاز سایپا یدک تعویض شوند.



هنگام کار در نزدیکی موتور، مراقب گرمای احتمالی آن باشید. علاوه بر این موتور فن رادیاتور ممکن است هر لحظه شروع به کار کند.
خطر زخم و جراحت جدی!



برای نصب این چراغ ها نیاز به نصب پایه مخصوص می باشد، نصب چراغ زنون بر روی خودرویی که برای این چراغ طراحی نشده است ممنوع می باشد.

چراغ های جلو : چراغ های مکمل / چراغ های مه شکن

چراغ های اضافی

اگر می خواهید چراغ های مه شکن یا چراغ های با برد زیاد بر روی ماشین خود نصب کنید. با نمایندگی های مجاز سایپا یدک تماس بگیرید.



32327

چراغ های مه شکن جلو ۱

تعویض لامپ: با نمایندگی های مجاز سایپا یدک تماس بگیرید.

هر گونه عملیاتی بر روی سیستم الکتریکی باید تحت نظر نمایندگی های مجاز سایپا یدک صورت گیرد: زیرا هر گونه اتصال غیر صحیح ممکن است به تجهیزات الکتریکی (قطعات و خصوصاً آلترناتور) آسیب وارد کند. به علاوه، در نمایندگی های مجاز سایپا یدک قطعات لازم جهت نصب این تجهیزات موجود می باشد.



لامپ ها تحت خلاء هستند هنگام تعویض امکان شکستن آنها وجود دارد.
خطر زخم و جراحت جدی!



چراغ های عقب و چراغ کوچک های عقب : تعویض لامپ ها (۳/۱)

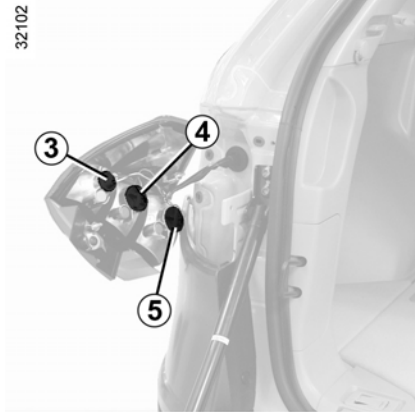

با فشار دادن به سمت عقب مجموعه چراغ را آزاد کنید. پایه لامپ ۳-۴ یا ۵ را یک چهارم دور بچرخانید و سپس لامپ را تعویض کنید. نکته : مطمئن شوید که قبل از نصب چراغ، سیم برق در سر جای خود قرار گرفته باشد.

لامپ کوچک عقب ۳
نوع لامپ : W5W

راهنما ۲
نوع لامپ : PY21W

چراغ ترمز ۵
نوع لامپ : P21W

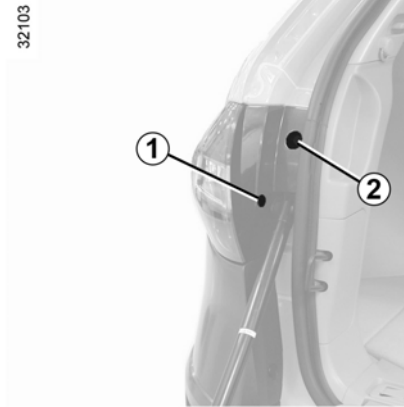

بیرون آوردن لامپ ها

در عقب خودرو را باز کنید، سپس درپوش ۱ را با پیچ گوشتی دو سو باز کنید. پوشش ۲ را بردارید سپس مهره پشتی را باز کنید.

لامپ ها تحت فشار هستند و هنگام تعویض امکان شکستن آنها وجود دارد.
خطر زخم و جراحت جدی!



در هر صورت به دلیل اینکه بعضی قطعات بدنه می بایست باز شود به شما توصیه می کنیم جهت تعویض لامپ ها به نمایندگی های مجاز سایپا یدک مراجعه نمایید.

در زمان تعویض لامپ ها و نصب لامپ های جدید به مدارهای الکتریکی آن دست نزنید. ممکن است به چراغ آسیب برسانید.



چراغ های عقب و چراغ کوچک های عقب : تعویض لامپ ها (۳/۲)

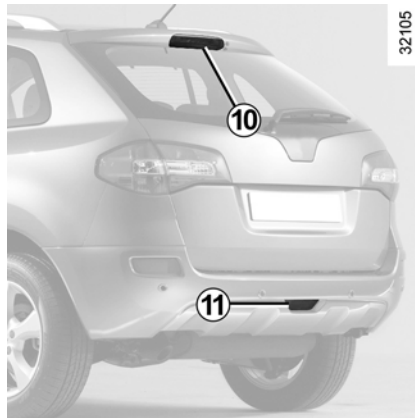

32105

چراغ ترمز سوم ۱۰
با نمایندگی های مجاز سایپا یدک تماس بگیرید.
چراغ مه شکن عقب ۱۱
(بسته به سطح ماشین)
با نمایندگی های مجاز سایپا یدک تماس بگیرید.

برای تعویض لامپ ها، ماشین خود
را با جک بالا نبرید.
خطر زخم و جراحت جدی!



۱۳-۵



32106

پایه لامپ ۸ یا ۹ را یک چهارم دور بچرخانید
سپس لامپ را تعویض کنید.
نکته : قبل از نصب مجموعه چراغ از سر جای
خود قرار گرفتن سیم برق، اطمینان حاصل
کنید.

چراغ های دنده عقب ۸
نوع لامپ : W16W
چراغ کوچک عقب ۹
نوع لامپ : W5W

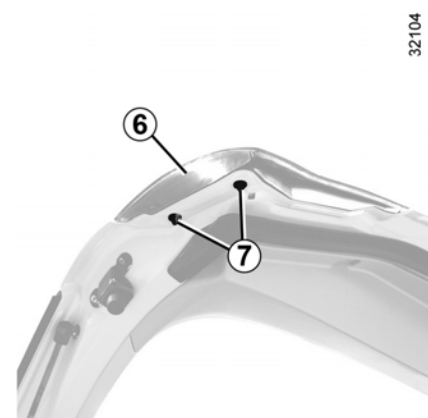

32104

چراغ کوچک عقب و چراغ دنده عقب روی
در صندوق
قبل از باز کردن چراغ ۶ و فشار دادن آن به
سمت بیرون، پیچ های ۷ در را باز کنید.

لامپ ها تحت فشار هستند و هنگام
تعویض امکان شکستن وجود دارد.
خطر زخم و جراحت جدی!



چراغ های عقب و چراغ کوچک های عقب : تعویض لامپ ها (۳/۳)



چراغ راهنمای روی آینه ۱۴
با نمایندگی های مجاز سایپا یدک تماس بگیرید.



چراغ های پلاک خودرو ۱۳
دو پیچ ۱۲ را باز کنید سپس چراغ را باز کنید.
روکش شفاف چراغ را باز کنید. (از پیچ گوشتی
دو سو یا مشابه آن استفاده کنید).
لامپ را تعویض کنید.
نوع لامپ: W5W

لامپ ها تحت فشار هستند و هنگام
تعویض امکان شکستن وجود دارد.
خطر زخم و جراحت جدی!



روشنایی داخل: تعویض لامپ ها (۳/۱)



لامپ را باز کنید
نوع لامپ: C5W لامپ هلالی

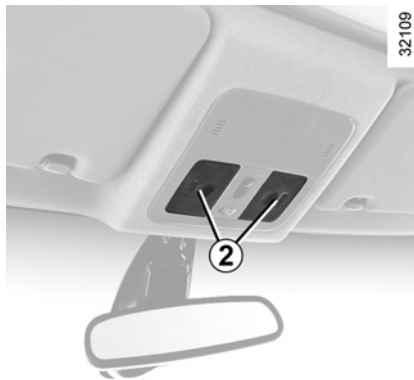

چراغ سقف
روکش شفاف ۲ را با استفاده از پیچ گوشتی دو
سو یا چیزی شبیه آن باز کنید.

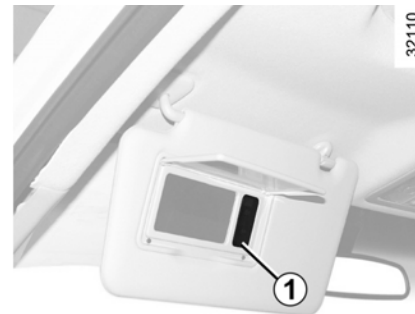

چراغ آینه آفتابگیر
با استفاده از یک پیچ گوشتی دو سو یا ابزاری
مشابه روکش شفاف موجود ر ادر آورید.
لامپ را باز کنید.
نوع لامپ: 12V 0.15A

لامپ ها تحت فشار هستند و هنگام
تعویض امکان شکستن وجود دارد.
خطر زخم و جراحت جدی!



روشنایی داخل: تعویض لامپ ها (۳/۲)



چراغ های در

با استفاده از پیچ گوشتی دو سو چراغ شماره ۵ را باز کنید. روکش شفاف را باز کرده و سپس لامپ را تعویض کنید.
نوع لامپ: W5W



چراغ جعبه داشبورد ۴

با نمایندگی های مجاز سایپا پدک تماس بگیرید.

لامپ ها تحت فشار هستند و هنگام تعویض امکان شکستن وجود دارد.
خطر زخم و جراحت جدی!



روشنایی داخل: تعویض لامپ ها (۳/۳)

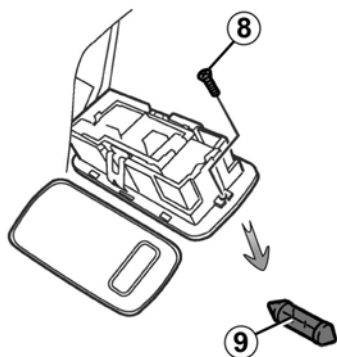

32117

پیچ ۸ را باز کنید (با استفاده از پیچ گوشتی دو سو) سپس روکش شفاف را باز کنید. لامپ ۹ را بیرون بیاورید.

نوع لامپ: C5W لامپ هلالی



32115



32116

چراغ های قسمت سرنشین عقب ۶ و چراغ صندوق عقب ۷
چراغ ۶ یا ۷ را با استفاده از پیچ گوشتی دو سو یا چیزی شبیه آن باز کنید.

لامپ ها تحت فشار هستند و هنگام تعویض امکان شکستن وجود دارد.
خطر زخم و جراحت جدی!



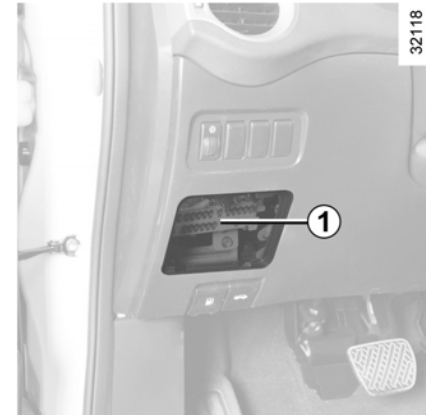

جعبه فیوز ۱

اگر هر یک از قطعات برقی از کار افتاد وضعیت فیوز را بررسی کنید. در پوشش را باز کنید. برای شناخت فیوزها به برجسب مخصوص فیوز در صفحه بعد مراجعه کنید.

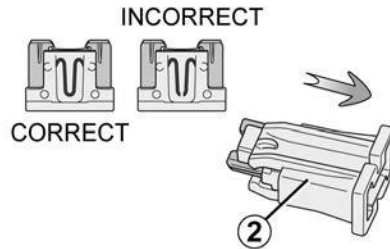

برای جدا کردن فیوز از انبر ۲ استفاده کنید. فیوز را عقب بکشید تا از انبر جدا شود. دوباره از فیوز استفاده نکنید.

مطابق با مقررات موجود با توجه به نکات

ایمنی :

شما می توانید از نمایندگی های مجاز سایپا یدک، یک جعبه حاوی انواع لامپ ها و فیوز ها را تهیه نمایید.

فیوز مورد نظر را امتحان کنید، در صورت نیاز آن را با یک فیوز با شدت جریان یکسان جایگزین نمایید. استفاده از فیوز با شدت جریان قوی تر می تواند باعث داغ شدن بیش از حد مدار الکتریکی گردد.
(خطر آتش سوزی!)

فیوزها (۲/۲)

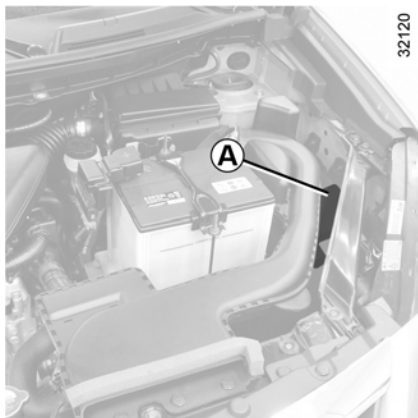

32120

بعضی از عملکردها بوسیله فیوزهایی که در جعبه فیوز موتور قرار دارند، محافظت می شوند. با توجه به اینکه بازبینی و تعویض احتمالی آنها مشکل است، توصیه می شود برای تعویض این فیوزها به نمایندگی های مجاز سایپا یدک مراجعه کنید.

محل قرار گیری	نشانه ها
تجهیزات برقی	ELEC IGN
انتقال قدرت به چهار چرخ	4WD CONT
شمارشگر	METER
چراغ داخل	ROOM LAMP
گرم کن آینه بغل	MIRROR HEATER
سیستم صوتی	BOSE AMP
چراغ ترمز	STOP LAMP
تجهیزات برقی	(+)ELEC B
کیسه هوا	AIR BAG
تجهیزات جانبی و آپشن ها	METER

قرارگیری فیوزها (بسته به میزان تجهیزات)

محل قرار گیری	نشانه ها
فیوز های یدکی	SPARE
تهویه هوا	BLOWER MOTOR
گرم کن شیشه عقب	REAR DEFOG
سیستم صوتی	BOSE AMP
چراغ های جلو	FRONT POWER SOCKET
فندک	CIGAR LIGHTER
سیستم صوتی و آینه های برقی	AUDIO MIRROR
چراغ های عقب	REAR POWER SOCKET

باتری: عیب یابی (۲/۱)

برای جلوگیری از خطر جرقه زدن :

- مطمئن شوید که قبل از قطع و وصل کردن باتری کلیه مصرف کننده های برقی (چراغ های جلوی راننده و...) خاموش باشد.
- وقتی باتری در حال شارژ است، قبل از قطع و وصل کردن باتری، شارژ را جدا کنید.
- وسایل فلزی را روی باتری نگذارید زیرا ممکن است بین باتری و جسم فلزی اتصال کوتاه برقرار شود.
- همیشه بعد از خاموش کردن موتور ۱ دقیقه صبر کنید و بعد باتری را جدا کنید.
- پس از نصب مجدد باتری، از اتصال صحیح قطب های آن اطمینان حاصل کنید.



باتری را با دقت حمل کنید، زیرا دارای اسید سولفوریک است و نباید با پوست و چشم برخورد داشته باشد. اگر این اتفاق رخ داد قسمت مورد نظر را با آب سرد فراوان بشویید. در صورت لزوم با پزشک مشورت نمایید. مطمئن شوید که شعله، اجسام داغ و جرقه ای با باتری در تماس نباشد، زیرا خطر انفجار وجود دارد. هنگام کارکرد در محفظه موتور، فن رادیاتور می تواند در هر لحظه شروع به کار نماید. خطر زخم و جراحت جدی!

باتری : عیب یابی (۲/۲)

کابل اتصال مثبت A(+) را ابتدا بر روی قطب (+) باتری تخلیه شده محکم کنید، سپس آن را بر روی قطب (+) باتری کمکی متصل نمایید. کابل اتصال B(-) را ابتدا بر روی قطب (-) باتری کمکی محکم کنید. سپس آن را بر روی قطب (-) باتری تخلیه شده متصل نمایید.

بررسی کنید که اتصال بین کابل های A, B نباشد. کابل برق A که مثبت است نباید به هیچ جسم فلزی برخورد کند. خطر زخم و جراحت جدی به خودرو وجود دارد.

به طور عادی استارت بزنید و به محض روشن شدن موتور کابل های A و B را در جهت عکس عمل اتصال جدا نمایید. (1 - 4 - 3 - 2)

ممکن است مراحل خاصی برای شارژ باتری نیاز باشد. با نمایندگی های مجاز سایپا یدک تماس بگیرید.

از جرقه زدن جلوگیری کنید، زیرا ممکن است، فوراً باعث انفجار شود و باتری را در محلی امن و مناسب شارژ کنید.
خطر زخم و جراحت جدی!



روشن کردن خودرو با استفاده از باتری یک خودرو دیگر

در صورتی که مجبور به استفاده از باتری کمکی شدید، از کابل های مناسب با سطح قطع بزرگ استفاده کنید.

هر دو باتری باید به طور یکسان دارای ولتاژ ۱۲ ولت باشند. توان باتری کمکی (آمپر ساعت Ah) باید حداقل برابر با باتری تخلیه شده باشد. مطمئن شوید که خطری از بابت اتصال دو خودرو وجود ندارد (وقتی قطبهای مثبت متصل می باشند خطر اتصال کوتاه پیش می آید) و باتری تخلیه شده به طور صحیح متصل شده است، سوئیچ خودرو را ببندید. خودرو کمکی را روشن کرده و دور موتور آن را متعادل نگه دارید.

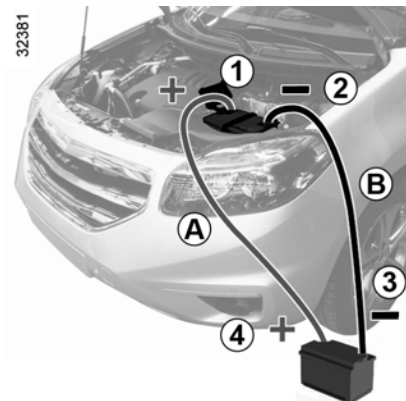

اتصال یک شارژر شارژر باید با ولتاژ رسمی ۱۲ ولتی سازگار باشد.

در زمان خاموش بودن موتور، کابل های برق متصل به دو قطب باتری را جدا کنید و این عمل را ابتدا با باز کردن قطب منفی انجام دهید.

هنگامی که موتور روشن است، اتصالات باتری را باز نکنید به دستورالعملی که سازنده دستگاه شارژر باتری داده است مراجعه کنید.

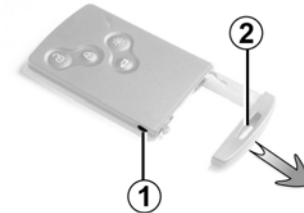

تعویض باتری

پیغام "Replace Card Battery" بر روی صفحه نشانگر ظاهر می شود باتری کارت را تعویض نمایید. دکمه ۱ را فشار دهید، کلید یدکی ۲ را بیرون کشیده و با استفاده از زبانه ۴ روکش شماره ۳ را جدا کنید. با فشار دادن بر روی یک سمت باتری (جهت حرکت A) و کشیدن سمت دیگر (جهت حرکت B) آن را بیرون آورده و تعویض نمایید. از صحیح بودن جهت قطب های باتری و مدل آن مطمئن شوید. همانطور که درون روکش ۳ مربوطه نشان داده شده است.

هنگامی که باتری را جا انداختید، مراحل را به صورت عکس انجام دهید و سپس یکی از دکمه های روی کارت را ۴ بار در نزدیک خودرو بزنید، دفعه بعد که خودرو روشن شود، پیغام محو خواهد شد.

نکته : به هیچ وجه توصیه نمی شود که هنگام تعویض باتری به مدارات داخلی کارت و سیستم الکترونیکی آن دست بزنید.

بررسی کنید که کاور آن کامل بسته شده باشد.

باتری ها در نمایندگی های مجاز سایپا یدک موجود می باشند و میانگین عمر این باتری ها ۲ سال است، بررسی کنید که زنگ روی اتصال باتری نریخته باشد: خطر اتصال نادرست الکتریکی وجود دارد.



خطا در عملکرد

هنگامی که باتری کارت ضعیف شده است، جهت استفاده صحیح می توانید کارت را درون کارت خوان قرار داده و خودرو را روشن کرده درها را قفل یا باز کنید. (با مراجعه به بخش ۱ قسمت باز و بسته کردن درها)

باتری های مصرف شده و تمام شده را بیرون نریزید. آنها را به ارگانهایی که مسئول دریافت و بازیافت باتری هستند، تحویل دهید.



لوازم جانبی

اگر از تجهیزات ضد سرقت استفاده می کنید، آن را فقط به پدال ترمز وصل کنید.



لوازم جانبی الکتریکی :

- شما می توانید لوازم جانبی با توان مصرفی حداکثر ۱۲۰ وات را استفاده و نصب کنید.

- هیچ گونه عملیات تعمیراتی نباید بر روی مدارات الکتریکی یا رادیویی خودرو انجام شود مگر توسط نمایندگی های مجاز سایپا یدک سیم هایی که به صورت نادرست بسته شده ممکن است منجر به آسیب به تجهیزات برقی و یا وسایل متصل به آن شود.

- اگر خودرو با یک وسیله جانبی تجهیز شده باشد از اینکه آن واحد به درستی توسط فیوز محافظت می شود اطمینان حاصل کنید از صحت و درستی موقعیت فیوز مطمئن شوید.



اگر می خواهید لوازم جانبی بر روی خودرو خود نصب کنید: با نمایندگی های مجاز سایپا یدک مشورت کنید. همچنین برای اطمینان از عملکرد درست خودرو خود و برای اجتناب از خطر، توصیه می کنیم که فقط از لوازم جانبی مخصوصی استفاده کنید که برای خودرو شما طراحی شده است و توسط کارخانه گارانتی شده است.



قبل از وصل کردن یک وسیله برقی به خودرو (خصوصاً در مورد گیرنده ها و فرستنده ها : پهنای باند منبع نیرو، موقعیت آنتن و...) از سازگاری آن ها با خودروی خود اطمینان حاصل کنید.



طرز استفاده از فرستنده ها / گیرنده ها (تلفن، تجهیزات CB و...)

ممکن است تلفن و تجهیزات بیسیم مجهز به آنتن داخلی بر روی تجهیزات الکترونیکی خودرو تداخل ایجاد کنند لذا توصیه می کنیم برای آن ها از آنتن بیرونی استفاده شود.

علاوه بر این، لزوم رعایت قوانین موجود در مورد استفاده از این نوع وسایل را نیز فراموش نکنید.



تیغه های برف پاک کن

25516

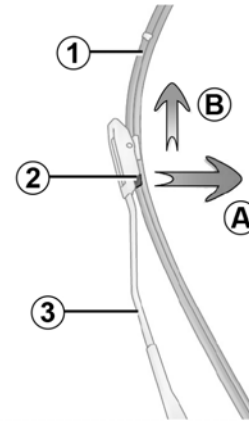

تعویض تیغه های برف پاک کن شیشه جلو ۱

با بستن سوئیچ و خاموش کردن موتور خودرو، دسته برف پاک کن را کاملا به سمت پایین آورید. تیغه ها با فاصله کمی از در موتور متوقف خواهند شد.

حال بازوی برف پاک کن را بلند کنید، ۲ تیغه را حول محور اصلی بچرخانید (حرکت در جهت A) زبانه را بکشید، سپس تیغه را به طرف بالا فشار دهید (حرکت در جهت B)

برای نصب مجدد

تیغه را در طول دسته حرکت دهید تا به آن وصل شود. مطمئن شوید که تیغه به درستی در جای خود قفل شده است. تیغه برف پاک کن شیشه جلو را به جای خود برگردانید.

۲۴-۵

29450

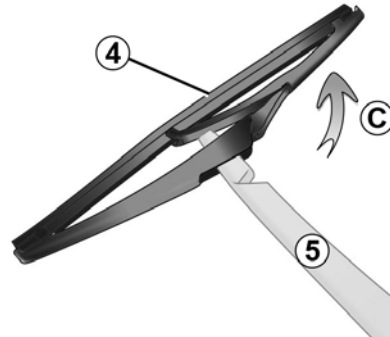

تیغه برف پاک کن شیشه عقب ۴

- بازوی برف پاک کن ۵ را بکشید.
- تیغه ۴ را از نقطه اتصال بچرخانید (حرکت در جهت C)

تیغه را تعویض کنید.

برای نصب مجدد

برای نصب مجدد تیغه برف پاک کن، مراحل را به همان ترتیب در جهت عکس انجام دهید. مطمئن شوید که تیغه به درستی در جای خود قرار گرفته است.

شرایط تیغه برف پاک کن را بررسی کنید، شما مسئول زمان تعویض آن هستید.
- تیغه ها و شیشه جلویی را مرتبا با آب و صابون تمیز کنید.
- وقتی شیشه جلو یا عقب خشک است از برف پاک کن استفاده نکنید.
- وقتی برای مدت طولانی از آن استفاده نمی کنید، آن را از شیشه جلو یا عقب جدا کنید.



در هوای برفی مطمئن شوید که تیغه های برف پاک کن توسط یخ زده باشند تا بتوانند حرکت کنند.

(امکان داغ شدن و سوختن موتور برف پاک کن)

شرایط تیغه های برف پاک کن را بررسی کنید. تیغه ها را به محض اینکه کارایی خود را از دست دادند تعویض کنید. (تقریبا هر سال) وقتی که تیغه را تعویض می کنید مراقب باشید دستتان بر روی پنجره نیافتد و به آن فشار وارد نکنید زیرا ممکن است شیشه بشکند.

بکسل کردن: از کار افتادن خودرو (۴/۱)

در پایان کشیدن، دکمه Start/Stop را دوباره بدون فشار دادن پدال فشار دهید تا سوئیچ خاموش شود. (در غیر این صورت امکان خالی شدن باتری وجود دارد)

علاوه بر این، قوانین و مقررات راهنمایی و رانندگی کشور در مورد شرایط یدک کشیدن الزامی است و اگر خودروی شما خودرویی است که با آن یدک می کشید، باید از وزن مجاز یدک کشیدن خودرو که توسط سرویس فنی رنو تعیین شده است، تجاوز نکنید. به نمایندگی های مجاز سایپا یدک مراجعه کنید.

عملیات بکسل کردن

قبل از بکسل کردن، قفل فرمان خودرو را باز کنید. اگر قفل بود، کارت رنو را درون کارت خوان وارد کرده و کلید خاموش / روشن را دوباره بدون فشار دادن پدال ها بزنید. در این حالت فرمان خودرو باز شده، تجهیزات الکتریکی خودرو آماده خواهند شد. می توانید می توانید از چراغ های خطر (فلاشر، چراغ راهنما و ...) استفاده نمایید. در هنگام شب چراغ ها حتما باید روشن باشند. کارت رنو را هنگامی که خودرو در حال یدک شدن است از کارت خوان خارج نکنید.

بکسل کردن: از کار افتادن خودرو (۴/۲)



در صورتی که با وجود فشار آوردن روی پدال ترمز، دسته دنده روی موقعیت P قفل شده باشد، این امکان وجود دارد که آن را به روش دستی آزاد کرد. بدین منظور، روکش قسمت تحتانی دسته را بردارید.

دسته دنده را به حالت خلاص (N) برد و بدین منظور، روکش قسمت تحتانی ۲ را بردارید. همزمان با فشردن پدال ترمز، دکمه ۱ بر روی دسته دنده و دکمه زیر روکش ۲ را فشار دهید.

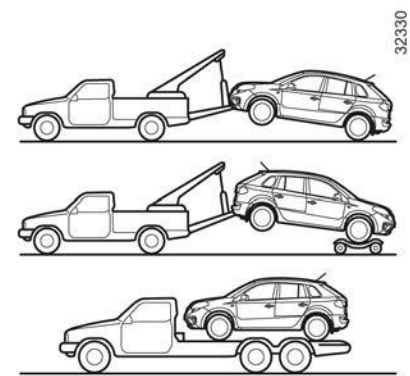
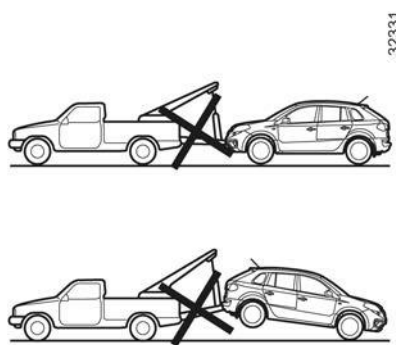

خودروهای تک دیفرانسیل (2WD)

خودرو های مجهز به جعبه اتوماتیک یا سیستم انتقال قدرت پیوسته متغیر هنگامی که سوئیچ بسته می باشد، عمل روغنکاری در جعبه دنده انجام نمی شود. لذا توصیه می شود که خودرو بر روی کامیون و یا جرثقیل به حالتی که چرخ های جلو بلند شده است (با زمین تماس ندارد) حمل می شود.

بکسل کردن: از کار افتادن خودرو (۴/۳)

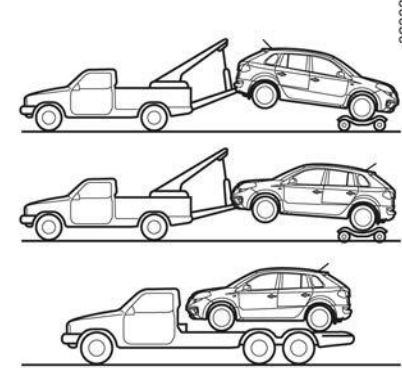
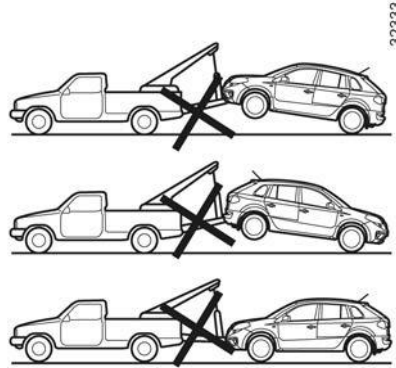

خودروهای دو دیفرانسیل (4WD)

در این خودروها بدون توجه به این که چه نوع جعبه دنده ای روی آن نصب شده باشد، هرگونه یدک کشیدن خودرو به طوریکه چرخ ها با زمین در تماس باشند ممنوع می باشد. (هنگام یدک کشیدن این خودروها هیچ یک از چرخ ها نمی بایست بر روی زمین قرار گیرد.)

تا زمانی که یکی از چهار چرخ
خودروهای دو دیفرانسیل 4WD
روی زمین باشد نباید آن را یدک
بکشید.



بکسل کردن: از کار افتادن خودرو (۴/۴)

 - پیشنهاد می گردد از یک میله محکم و ثابت جهت بکسل کردن استفاده نمایید. در صورت استفاده از تناب و یا کابل (هنگامی که قانون آن را مجاز می داند)، باید خودروی بکسل شده قابلیت ترمز گیری داشته باشد.

- نباید خودرویی را که امکان حرکت و رانندگی ندارد بکسل کرد.

- برای ممانعت از آسیب رسیدن به خودرو الزامی است که از ترمز کردن شدید و همچنین شتاب گرفتن ناگهانی اجتناب شود.

- وقتی که خودرو را بکسل می کنید، سرعتتان نباید بیش تر از ۲۵ کیلومتر / ساعت باشد.

 ابزار را در داخل خودرو رها نکنید. چون ممکن است هنگام ترمز گرفتن به این طرف و آن طرف پرتاب شود.

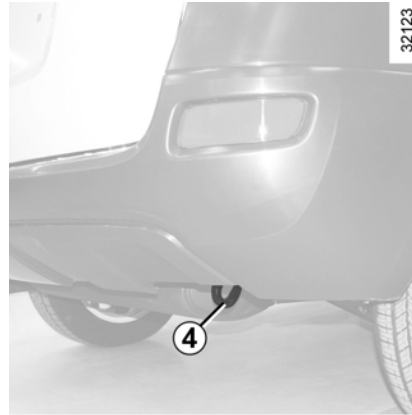

استفاده از نقاط یدک کشیدن

درپوش ۲ را باز کنید.

حلقه بکسل ۳ مخصوص یدک کشیدن را تا جایی که ممکن است بپیچانید:

ابتدا برای این کار قلاب بکسل ۳ را وارد کنید و با دست بچرخانید، سپس از آچار استفاده کنید. این قلاب بکسل و آچار در صندوق عقب خودرو در جعبه ابزار موجود می باشد.

(به بخش ۵ در مورد "جعبه ابزار" مراجعه کنید).



برای یدک کشیدن خودرو فقط از قسمت جلو شماره ۱ و یا قسمت شماره ۴ استفاده کنید. (هرگز از پلوس های خودرو برای این کار استفاده نکنید.) این قسمت ها فقط برای یدک کشیدن استفاده می شوند. هیچ گاه از این نقاط برای بلند کردن خودرو به طور مستقیم یا غیر مستقیم استفاده نکنید.

 وقتی که موتور خاموش می شود، فرمان و ترمز عملکرد مناسب خود را از دست می دهند.

خطاهای عملکردی (۵/۱)

توصیه هایی که در زیر ذکر شده اند به شما کمک می کنند که ایرادات را سریع حل کنید و به صورت موقتی خودرو را تعمیر کنید تا آن را در اسرع وقت به نمایندگی های مجاز سایپا یدک برسانید.

استفاده از کارت رنو	دلایل ممکن	کاری که می توان انجام داد
کارت رنو، درهای خودرو را باز یا قفل نمی کند.	شارژ باتری کارت تخلیه شده است.	باتری را تعویض کنید. در این صورت نیز هنوز می توانید درها را قفل / باز یا خودرو را روشن کنید. (به اطلاعات بخش ۱ قفل / باز کردن درها و بخش ۲ روشن خاموش کردن موتور مراجعه کنید)
استفاده کردن از دستگاه هایی که با یک فرکانس مشابه کار می کنند (تلفن همراه و...)	استفاده کردن از این تجهیزات برقی خودداری نموده و از کلید اضطراری استفاده کنید (به اطلاعات بخش ۱ در مورد باز / قفل کردن درها مراجعه کنید).	
خودرو در معرض تشعشع الکترومغناطیسی فرار گرفته است. باتری خودرو تخلیه شده است.	از کلید اضطراری تعبیه شده در کارت استفاده کنید (به اطلاعات بخش ۱ در مورد باز / قفل کردن درها مراجعه کنید).	

خطاهای عملکردی (۵/۲)

کارهای که می توان انجام داد	دلایل ممکن	هنگام استارت زدن
یک باتری دیگر به باتری معیوب وصل کنید برای اطلاعات بیشتر به "باتری: عیب یابی" در بخش ۵ مراجعه کنید ویا در صورت لزوم باتری را تعویض کنید.	باتری خالی شده ویا از بین رفته است.	چراغ های هشدار دهنده ضعیف روشن می شوند و یا اصلاً روشن نمی شوند استارت خیلی ضعیف عمل می کند و یا اصلاً عمل نمی کند.
بست های باتری را محکم نموده و یا بازو بسته نمائید و در صورتی که اکسید شده اند آن ها را تمیز کنید.	بست های باتری سفت نشده اند، قطب های باتری سولفاته شده اند.	
به اطلاعات بخش ۲ در مورد "روشن / خاموش کردن موتور" مراجعه کنید.	شرایط استارت زدن مهیا نشده است.	موتور روشن نمی شود.
کارت را درون کارت خوان قرار دهید تا موتور روشن شود. به اطلاعات بخش ۲ در مورد "روشن / خاموش کردن موتور" مراجعه کنید.	کارت رنو در حالت هندزفری کار نمی کند.	
کارت را درون کارت خوان قرار دهید.	کارت شناخته نمی شود.	موتور خاموش نمی شود.
کلید استارت را به تعداد ۵ بار پشت سر هم فشار دهید.	مشکل الکترونیکی وجود دارد.	
هم زمان با فشار دادن کلید روشن کردن موتور غربیلک فرمان را حرکت دهید. (برای اطلاعات بیشتر به بخش ۲ در مورد "روشن کردن موتور" مراجعه کنید.	غربیلک فرمان قفل شده است.	فرمان قفل شده است.

خطاهای عملکردی (۵/۳)

در جاده	دلایل ممکن	کاری که می توان انجام داد
ارتعاش	فشار باد چرخ نامناسب است و یا اینکه بالانس نیست و یا اینکه ایراد پیدا کرده اند.	فشار باد چرخ ها را بررسی کنید. اگر مشکل برطرف نشد به یک نمایندگی های مجاز سایپا یدک مراجعه کنید.
خروج غیر عادی دود سفید از اگزوز	لزوما دلیل بر خرابی نیست، ممکن است به خاطر فیلتر کثیف تولید شده باشد.	به اطلاعات بخش ۲ در مورد مشخصات ویژه موتورهای دیزلی مراجعه کنید
دود در زیر در موتور	نشستی در سیستم خنک کننده یا اتصال کوتاه در مدار برق	توقف کنید، سوئیچ را بسته، از خودرو خارج شوید و با نمایندگی های مجاز سایپا یدک تماس بگیرید.
چراغ هشدار فشار روغن روشن می شود:		
در پیچ های یا زمان ترمز کردن	میزان روغن خیلی پایین آمده است.	روغن موتور را پر کنید (به اطلاعات "میزان روغن موتور پر کردن / سرریز شدن" دربخش ۴ مراجعه کنید).
به آهستگی خاموش می شود یا هنگام شتابگیری روشن می شود.	کمبود فشار روغن	خودرو را خاموش کنید و با نمایندگی های مجاز سایپا یدک تماس بگیرید

خطاهای عملکردی (۵/۴)

در جاده	دلایل ممکن	کاری که می توان انجام داد
فرمان سفت می شود.	سیستم تقویت کننده فرمان گرم شده است.	با نمایندگی های مجاز سایپا یدک تماس بگیرید.
موتور داغ می کند. عقربه نمایش دهنده دمای آب خرابی فن رادیاتور در ناحیه هشدار قرار گرفته و چراغ هشدار STOP روشن شده است.		خودرو را متوقف کنید و موتور را خاموش کنید و با نمایندگی های مجاز سایپا یدک تماس بگیرید.
	نشتی مایع خنک کننده	مخزن خنک کننده را بررسی کنید : باید حاوی مایع خنک کننده باشد. اگر خالی بود فوراً با نمایندگی های مجاز سایپا یدک تماس بگیرید.

رادیاتور: در صورت کم شدن شدید آب، به یاد داشته باشید که نباید وقتی که موتور گرم است درون آن را با آب سرد پر کنید. بعد از انجام هر عملیاتی بر روی خودرو که شامل تخلیه مدار مایع خنک کننده باشد، می بایستی سیستم خنک کننده مجدداً با مخلوطی تازه از مایع خنک کننده پر شود. یاد آوری: فقط محصولات تایید شده توسط بخش سرویس فنی سایپا یدک پیشنهاد می شود.



خطاهای عملکردی (۵/۵)

تجهیزات برقی	دلایل ممکن	کاری که می توان انجام داد
برف پاک کن عمل نمی کند.	تیغه های برف پاک کن چسبیده اند.	قبل از استفاده تیغه ها را آزاد کنید
	ایراد مدار برق	با نمایندگی های مجاز سایپا یدک تماس بگیرید.
	فیوز آسیب دیده است.	فیوز را تعویض کنید. به اطلاعات قسمت "فیوزها" مراجعه کنید.
حرکت برف پاک کن قطع نمی شود.	ایراد در کنترل های برقی	با نمایندگی های مجاز سایپا یدک تماس بگیرید.
چراغ های راهنما خیلی سریع روشن و خاموش می شوند.	لامپ سوخته یا شکسته است.	اطلاعات بخش ۵ در مورد "چراغ های جلو - تعویض لامپ ها" یا "چراغ های عقب تعویض لامپ ها" را مشاهده کنید.
چراغ های راهنما کار نمی کند.	خرابی مدار برق	با نمایندگی های مجاز سایپا یدک تماس بگیرید
چراغ ها روشن یا خاموش نمی شوند.	خرابی مدار برق یا کنترل	با نمایندگی های مجاز سایپا یدک تماس بگیرید.
اثر بخار آب در چراغ ها	اثر بخار آب در چراغ های ممکن است پدیده ای طبیعی مرتبط با تغییرات دما باشد. در این صورت با روشن کردن چراغ ها سریعاً ناپدید می شوند.	
عدم هماهنگی (همخوانی) چراغ هشدار کمربند با وضعیت واقعی کمربند ایمنی.	گیر کردن یک شی بین صندلی و کف و ایجاد اختلال در عملکرد سنسور	هر گونه شی متفرقه را که در زیر صندلی های عقب قرار دارد، جا به جا نمایید.

بخش ۶ : مشخصات فنی

۲-۶	پلاک شناسایی خودرو
۴-۶	ابعاد
۵-۶	مشخصات موتور
۶-۶	وزن ها
۶-۶	وزن های قابل یدک کشیدن

پلاک های شناسایی خودرو

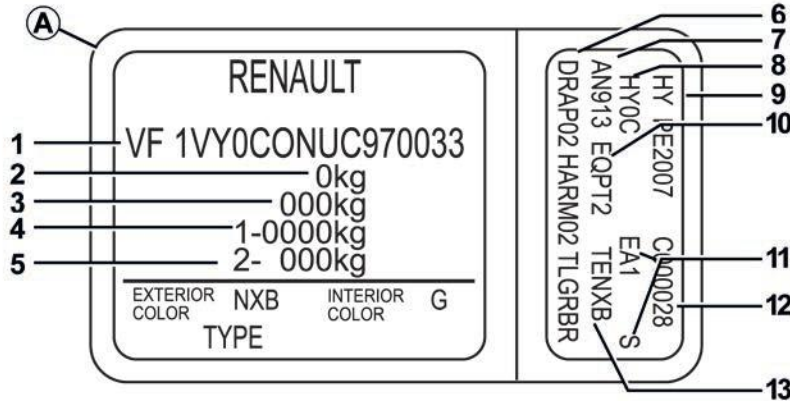

- ۶ مشخصات فنی خاص خودرو
- ۷ شماره کد رنگ
- ۸ سطح تجهیزات
- ۹ نوع خودرو (تیپ)
- ۱۰ کد پارچه صندلی ها
- ۱۱ مشخصات تجهیزات تکمیلی
- ۱۲ شماره ساخت
- ۱۳ کد تزئینات داخلی

اطلاعات نشان داده شده بر روی پلاک های شناسایی خودرو می بایست در تمام نگاری ها و درخواست های شما ذکر شود.

پلاک شناسایی خودرو A

- ۱ شماره شناسایی خودرو، بسته به نوع خودرو این اطلاعات بر روی پلاک B نیز وجود دارد.
- ۲ حداکثر وزن مجاز خودرو با بار
- ۳ وزن کل خودرو در هنگام رانندگی (خودرو کاملاً پر از بار، با یدک کش)
- ۴ حداکثر وزن مجاز روی محور جلو
- ۵ حداکثر وزن مجاز روی محور عقب

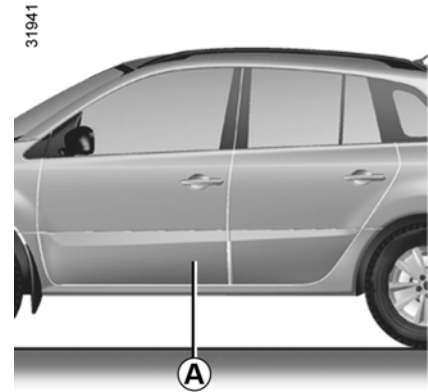

پلاک های شناسایی موتور

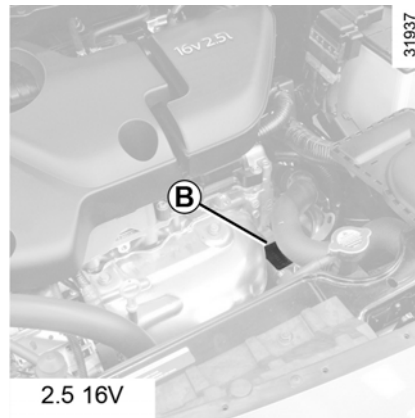
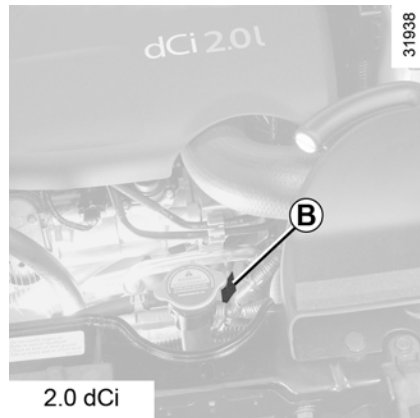

پلاک موتور B

نشان دهنده نوع موتور و شماره موتور است (بسته به نوع موتور جای قرار گیری این پلاک متفاوت است).

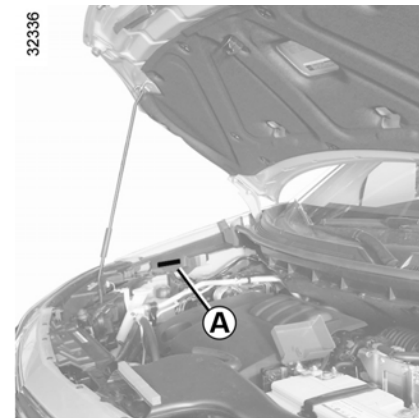

اطلاعات ذکر شده در روی برچسب A یا بر روی پلاک موتور B می بایست در تمام نامه نگاری ها و درخواست های شما ذکر شود.

پلاک خودرو A

شامل شماره شناسایی خودرو می باشد.

نکته : بسته به نوع خودرو یک برچسب زیر پلاک A نصب شده که به شما در خصوص آسیب دیدن و مخدوش شدن شماره شاسی به شیوه های پوشانده شدن، رنگ شدن، بریدن، جابجا کردن، جدا نمودن، جوش دادن و غیره هشدار می دهد.

ابعاد (متر)

32329

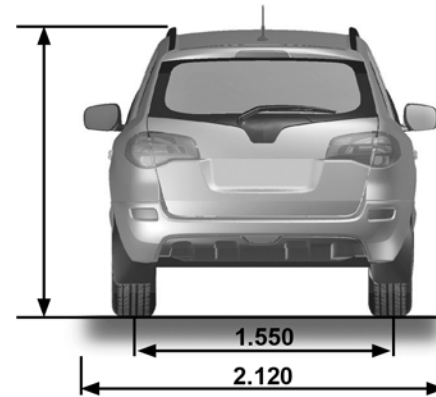
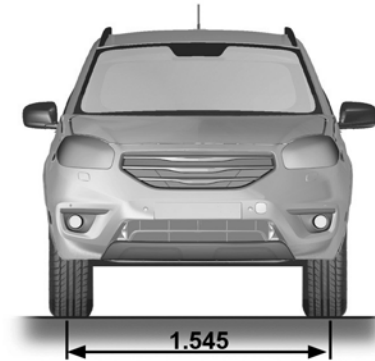
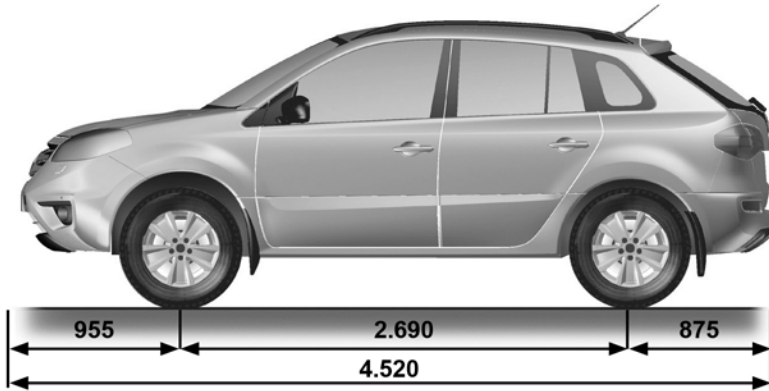

(۱) بدون باربند سقف
(۲) با باربند سقف

مشخصات موتور

dCl 2.0	16V 2.5	مدل ها
M9R Turbo	2TR	نوع موتور (شماره موتور را مشاهده کنید)
1995	2488	حجم موتور (سی سی)
موتور دیزل برچسبی برای سوخت مورد تأیید در کنار در باک بنزین قرار گرفته است.	ضروری است که از بنزین بدون سرب به عنوان سوخت خودرو که عدد اکتان آن روی برچسب کنار در باک بنزین نشان داده شده است، استفاده کنید. اگر موجود نبود، برای مدت زمان کوتاه، از سوخت بدون سرب استفاده کنید: سوخت اکتان ۹۱ برای برچسب ۹۵ یا ۹۸ سوخت اکتان ۸۷ برای برچسب ۹۱، ۹۵ یا ۹۸	نوع سوخت خودرو
	فقط از شمع موتور که برای موتور خودرو شما طراحی شده است، استفاده کنید. این مدل باید در کنار محفظه موتور بر روی برچسب نصب شده باشد. در صورت نبودن برچسب با نمایندگی مجاز تماس بگیرید. نصب شمع موتوری که مربوط به موتور خودرو شما نباشد، می تواند به موتور صدمه بزند.	شمع موتور

اوزان (کیلوگرم)

اوزان برای خودرو بدون در نظر گرفتن آپشن ها نشان داده شده است : بنا به نوع قطعات خودرو وزن متفاوت می باشد. با نمایندگی مجاز تماس بگیرید.

وزن کلی خودرو در هنگام رانندگی (MTR)	حداکثر وزن مجاز (MMAC)
حداکثر وزن یدک کش با ترمز مجزا	اوزان بر روی پلاک شناسایی خودرو مشخص شده اند. (به بخش ۶ اطلاعات "پلاک های شناسایی خودرو" مراجعه کنید.)
حداکثر وزن یدک کش بدون ترمز مجزا	به این طریق محاسبه کنید: MTR- MMAC
وزن مجاز بر روی قلاب اتصال	۷۵۰
وزن مجاز بر روی سقف یا باربند	۱۰۰
	۸۵ کیلوگرم (شامل حمل کردن وسیله ای)

وزن قابل یدک کشیدن (یدک کشیدن کاروان، قایق و ...)

- لازم است وزن های مجاز قابل یدک کشیدن را که توسط قوانین محلی مشخص شده است و به خصوص آن هایی را که در قوانین رانندگی ذکر شده است رعایت نمائید. برای هرگونه تنظیم قلاب اتصال به نمایندگی های مجاز سایپا یدک مراجعه کنید.
- برای خودروهایی که یدک کش نصب نموده اند، وزن کل خودرو در حال حرکت (خودرو+ یدک کش) باید رعایت شود. با وجود این دو حالت زیر مجاز است.
- گذشتن حداکثر وزن کل مجاز عقب از حد ۱۵٪
- گذشتن حداکثر وزن مجاز با بار از حد ۱۰٪ یا ۱۰۰ کیلوگرم (در اولین دستیابی به یکی از این دو حد)
- در هر دو حالت، حداکثر سرعت خودرو و یدک کش در حال حرکت باید محدود به ۱۰۰ کیلوگرم در ساعت باشد و فشار باد لاستیک ها به میزان ۰/۲ بار یا (3PSI) افزایش یابد.
- راندمان و قدرت موتور در جاده کوهستانی با افزایش ارتفاع کاهش می یابد، به شما پیشنهاد می کنیم که از حداکثر وزن اعلام شده ۱۰٪ در اولین ۱۰۰۰ متر و بعد از ۱۰٪ اضافی به ازای هر ۱۰۰۰ متر دیگر کم کنید.

لیست نمایندگی های مجاز خدمات پس از فروش سایپا

ردیف	کد نمایندگی	استان	شهر	نام نمایندگی	آدرس	کد تلفن شهر	تلفن
1	1106	البرز	کرج	محمود ناصر ترابی	کیلومتر ۴ خیابان شهید بهشتی - بعد از میان جاده پ-۳۸	026	34561877-34567459-34566868
2	2411	همدان	همدان	غلامحسین میرزایی پارسا	بلوار ۴۵ متری بدیع الزمان - روبروی ترمینال مینی بوسها	0811	4240002-5-4249000-3
3	2012	گیلان	رشت	شرکت فن آوران صنعت خودرو	کیلومتر ۳ جاده فومن	0131	5594501-4
4	3155	مازندران	امیرکلا	شرکت خدمات خودرو بزرگ روشن	کمربندی بابل، جنب پمپ بنزین	0111	3249797-9-3244040
5	2325	آذربایجان غربی	ارومیه	عباس اله وردیان	کیلومتر ۲ جاده ساسماں روبروی سازمان کشاورزی	0441	2620178-2621449
6	3318	اصفهان	اصفهان	شرکت کیان کار صفاهان	خیابان حکیم نظامی بین پل فلزی و چهارراه حکیم نظامی پلاک ۱۶۰	0311	6286000-6244364-5
7	4122	خوزستان	اهواز	سیدعباس موسوی	اتوبان آیت الله بهبهانی اسلام آباد نیش خیابان صبا	0611	5566061-3-5568301
8	5301	یزد	یزد	سیدعلی حسینی پورهدش	بلوار جانباز جاده قدیم تفت	0351	7215552-3-7218005
9	1141	تهران	تهران	تعمیرگاه مرکزی ۳	ضلع شمال شرقی میدان آزادی	021	66023060-66053489-66044328
10	112	تهران	تهران	اکبر محسنیان	خ پاسداران شهید کلاهدوز جنب مسجد محمدیه پ ۴۲۳-۴۲۱	021	22763990-6
11	3022	خراسان رضوی	مشهد	محمدرضا ورزنده کامه علیا	خ گاراژدارها - کوشش ۳۲ - خ بزرگمهر	0511	3420347- 3434111
12	2274	آذربایجان شرقی	تبریز	محمد دسترنج آزادی	دروازه تهران - جنب بانک سپه استاد شهریار - کوی شهید محلاتی	0411	3324870-2- 3321141 -2

جهت اطلاع از آخرین لیست نمایندگی های مجاز شبکه خدمات پس از فروش شرکت سایپا یدک شامل لیست نمایندگان دارای مجوز ارائه خدمات به خودروی شما، لطفاً به بخش خدمات مشتری - فهرست نمایندگان شرکت در سایت شرکت سایپا یدک به آدرس ذیل مراجعه فرمایید:

www.saipayadak.org

پیامک: ۵۰۰۰۱۹۶۷۷۰

پست الکترونیک: customer@saipa_crm.ir



شرکت پارس خودرو
تهران کیلومتر ۹ جاده مخصوص کرج
کد پستی: ۱۳۸۹۴
صندوق پستی: ۳۷۷-۱۳۴۴۵
تلفن: ۹۲-۸۶-۴۰ ۴۴۵۰ (۰۲۱)
نمابر: ۱۴ ۴۶ ۴۴۵۰ (۰۲۱)
مدیریت ارتباط با مشتری: ۶۱ ۳۲ ۹۱ ۴۸ (۰۲۱)
پایگاه اینترنتی: www.parskhodro.ir



سازمان خدمات پس از فروش سایپا
توجه

مشتری گرامی لطفا جهت اطلاع از آخرین تغییرات و مشاهده نسخه معتبر این دفترچه به سایت شرکت سایپا پدک بخش خدمات مشتری قسمت راهنمایی مشتری و ضوابط گارانتی مراجعه فرمایید. بدیهی است در صورت وجود اختلاف، نسخه موجود بر روی سایت قابل استناد می باشد.

تهران، کیلومتر ۱۷ جاده مخصوص کرج، نبش خیابان داروپخش تلفن: ۶۱۶۱۰۰ دورنگار، ۶۱۶۱۱۹۰۱ صندوق پستی، ۸۳۶-۳۷۵۱۵
امور مشتریان و امداد خودرو: ۰۹۶۵۵۰ پیامک: ۵۰۰۰۱۹۶۷۷ صندوق پستی امور مشتریان، ۱۴۱۴-۳۷۵۱۵
پست الکترونیک، CRM@saipacorp.com وب سایت سایپا پدک، www.saipayadak.org وب سایت سایپا، www.saipacorp.com