

به نام خدا

دفترچه راهنمای استفاده از

خودروی FX

پیشگفتار

بابت انتخاب و خرید خودروی جدید شرکت مدیران خودرو از شما متشکریم. جهت استفاده و نگهداری صحیح از خودروی خود و آشنایی با ویژگی‌ها و امکانات آن، توصیه می‌شود مطالب و دستورالعمل‌های این دفترچه را به دقت مطالعه نمایید. پس از مطالعه بهتر است دفترچه را جهت مراجعات بعدی در داخل خودرو نگهداری کنید. در صورت فروش و واگذاری خودرو، جهت استفاده مالک جدید از اطلاعات دفترچه، آن را همراه خودرو تحویل وی دهید. کلیه اطلاعات و ویژگی‌های مندرج در این دفترچه مربوط به زمان حاضر و تا زمان انتشار این دفترچه می‌باشد. خاطرنشان می‌شود که نمایندگی‌های مجاز مدیران خودرو با داشتن تکنسین‌های آموزش‌دیده، خودروی شما را بهتر از هر کس دیگری می‌شناسند و قطعات یدکی اصلی ارائه شده توسط آن‌ها، تضمینی برای کسب رضایت شماست. هرگز قطعات یدکی و تجهیزات جانبی غیراصلی و متفرقه را بر روی خودروی خود نصب نکنید. ایجاد هر گونه تغییر و دستکاری در خودرو، بر روی کیفیت و ایمنی رانندگی و همچنین عمر مفید خودرو تاثیر منفی خواهد گذاشت. بسته به مشخصات تجهیزات و ویژگی‌های خودروی شما، برخی از توضیحات و تصاویر دفترچه ممکن است با آنچه در خودروی شما وجود دارد، متفاوت باشد. به اطلاع می‌رساند؛ هر گونه اطلاعات، تصاویر و دستورالعمل‌های مندرج در این دفترچه نمی‌توانند مبنای دعوای قانونی و حقوقی واقع شوند.

با آرزوی لحظات خوش و استفاده دلپذیر از این خودرو

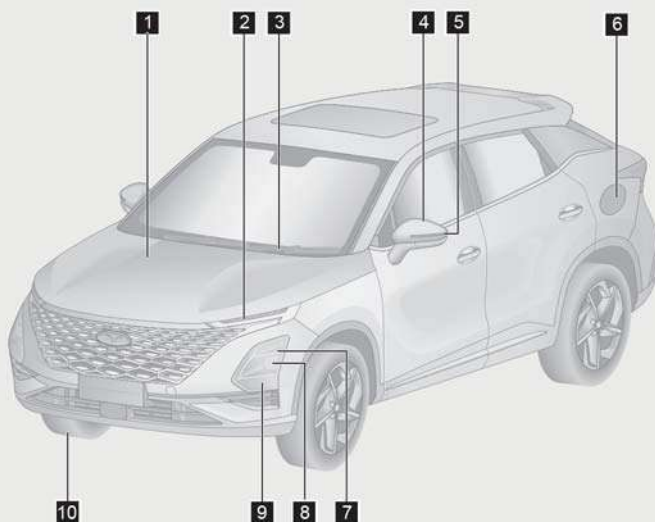

۱۸۵	درب موتور	۱
۷۴	چراغ کوچک جلو	۲
۷۶	چراغ راهنمای جلو	
۷۸	چراغ روز	
۷۲	تیغه برف پاک کن جلو	۳
۶۶	آینه جانبی	۴
۷۶	چراغ راهنمای جانبی	۵
۱۹۲	درب بیرونی باک	۶
۷۵	چراغ نور بالا	۷
۷۴	چراغ نور پایین	۸
۷۶	چراغ مه شکن جلو	۹
۳۳۴	تایر	۱۰

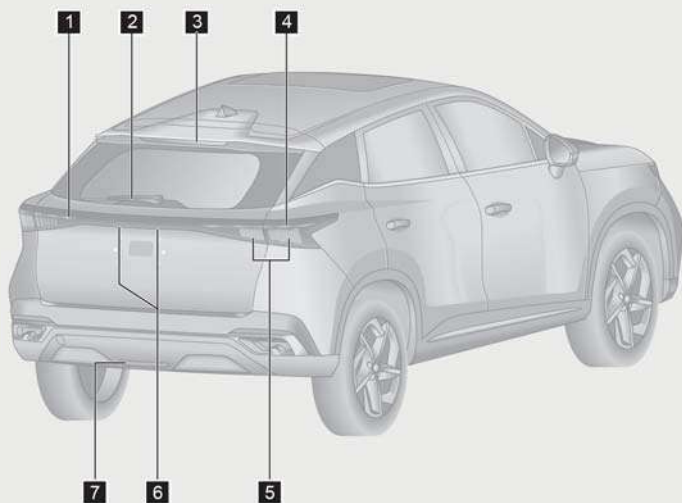

- ۱ چراغ دنده عقب ۷۸
- ۲ تیغه برف پاک‌کن عقب ۶۸
- ۳ چراغ ترمز وسط ۷۸
- ۴ چراغ راهنمای عقب ۷۶
- ۵ چراغ ترمز ۷۸
- ۶ چراغ کوچک عقب ۷۴
- ۷ چراغ مه‌شکن عقب ۷۷

توجه: تجهیزات نصب شده بر روی خودرو بستگی به مدل خودرو دارد.

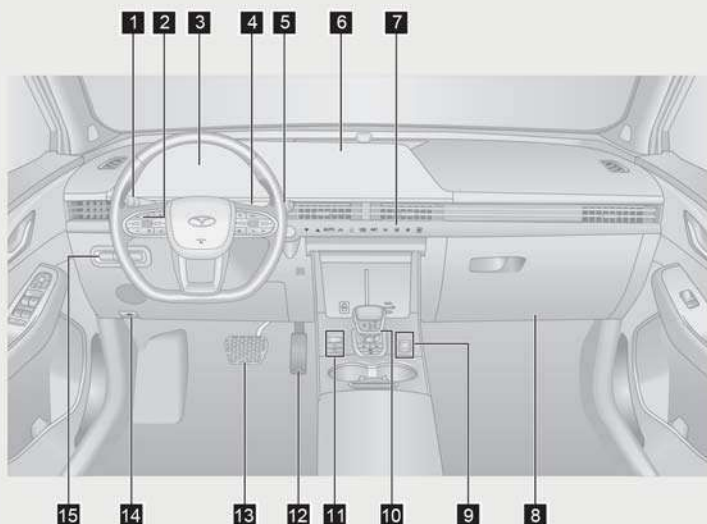

۷۴	۱	دسته چراغ و راهنما
۲۳۲	۲	کلید کروز کنترل
۴۹	۳	صفحه کیلومترشمار
۱۵۱	۴	کلیدهای کنترل سیستم صوتی و تصویری
۶۸	۵	دسته برف پاک کن
۱۴۴	۶	سیستم صوتی و تصویری
۱۶۰	۷	پنل کنترل تهویه مطبوع
۱۷۹	۸	جعبه داشبورد
۱۴۴	۹	کلید کنترل سیستم صوتی و تصویری
۲۸۰	۱۰	کلید سیستم تصویر پانوراما
۲۰۲	۱۰	دسته دنده



۲۱۰ کلید ترمز پارک برقی	۱۱
۲۱۴ کلید توقف اتوماتیک (AUTO HOLD)	
		۱۲
		۱۳
۱۸۵ دستگیره بازکن درب موتور	۱۴
۱۸۷ کلید درب صندوق عقب برقی (در صورت تجهیز)	۱۵

توجه: طراحی تزئینات داخلی بسته به مدل خودرو می‌تواند متفاوت باشد. ملاک عمل، طراحی موجود بر روی خودرو می‌باشد.

فهرست مطالب

فصل ۱: مقدمه

۳۴	۸-۱ احتیاط‌های لازم قبل از رانندگی	۱۷	۱-۱ نحوه استفاده از این کتاب
۳۴	کنترل‌های ایمنی	۱۷	روش دسترسی به مطالب
۳۴	اقدامات قبل از استارت	۱۷	مراجعه به فهرست
۳۵	اقدامات پس از استارت	۱۷	مراجعه به فهرست تصویری
۳۵	اقدامات در حین رانندگی	۱۸	۱-۲ علائم به کار رفته در این کتاب
۳۶	پارک کردن خودرو	۱۸	علائم اخطارها و پیغام‌ها
۳۷	پارک کردن خودرو در شیب	۱۹	۳-۱. بازدید قبل از تحویل
۳۹	بازدید سیستم آگزوز	۲۰	کارت اطلاعات مشتری
۴۰	۹-۱ احتیاط‌های لازم در جاده‌های ناهموار	۲۱	کارت تحویل خودرو
۴۰	رانندگی در جاده‌های ناهموار	۲۳	۴-۱ خدمات مشاوره حضوری
۴۱	۱۰-۱ رانندگی در شرایط بارندگی	۲۳	کارت خدمات مشاوره حضوری
۴۱	رانندگی در جاده‌های لغزنده	۲۸	۵-۱ بازدید خودروی نو
۴۱	رانندگی در آب	۲۸	بازدید قبل از تحویل خودرو
۴۳	۱۱-۱ رانندگی در فصل زمستان	۲۹	گواهی بازدید خودرو در زمان تحویل
۴۳	توصیه‌های لازم برای فصل زمستان ...	۳۰	۶-۱ آب‌بندی خودروی نو
۴۴	رانندگی در جاده‌های برفی و یخ‌زده ..	۳۰	نحوه استفاده از خودرو در دوره آب‌بندی
۴۴	زنجیر چرخ	۳۰	۷-۱ چگونگی صرفه‌جویی در مصرف سوخت و افزایش عمر مفید خودرو

فصل ۲: آمادگی برای رانندگی

گرم‌کن آب‌پاش شیشه‌شور (در صورت تجهیز) ۷۲	۲-۱ صفحه کیلومترشمار ۴۹
روش تعویض تیغه برف پاک‌کن ۷۲	نمای صفحه کیلومترشمار ۴۹
۲-۶ سیستم روشنایی ۷۴	دکمه‌های کنترل صفحه کیلومترشمار ۵۲
چراغ‌های بیرونی ۷۴	نمایشگر اطلاعات خودرو ۵۲
چراغ‌های داخلی ۷۸	۲-۲ علائم هشداردهنده و نشانگرها ۵۵
چراغ مشایعت تا درب منزل ۷۹	نشانگرها و چراغ‌های هشدار ۵۵
پیدا کردن محل خودرو در تاریکی ۸۰	۲-۳ غربلیک فرمان ۶۳
کنترل هوشمند چراغ نور بالا (IHC) (در صورت تجهیز) ۸۰	بوق ۶۳
بخارگرفتگی چراغ‌ها ۸۱	گرم‌کن غربلیک فرمان (در صورت تجهیز) ۶۳
۲-۷ صندلی‌های خودرو ۸۲	تنظیم غربلیک فرمان ۶۴
پشت‌سری صندلی‌ها ۸۲	۲-۴ آینه‌ها ۶۵
صندلی‌های جلو ۸۳	آینه داخل اتاق مدل دستی (در صورت تجهیز) ۶۵
صندلی ردیف دوم عقب ۸۶	آینه داخل اتاق مدل اتوماتیک (در صورت تجهیز) ۶۶
گرم‌کن صندلی ۸۷	آینه جانبی ۶۶
سردکن صندلی (در صورت تجهیز) ... ۸۹	۲-۵ سیستم برف پاک‌کن و شیشه‌شور ۶۸
۲-۸ کمربند ایمنی ۸۹	عملکردهای سیستم ۶۸
کمربندهای ایمنی خودرو ۸۹	
پیش‌کشنده کمربند (در صورت تجهیز) ۹۷	
۲-۹ سیستم محافظ کودک ۹۹	

۱۳۱ کلید مکانیکی قفل درب	دستورالعمل ایمنی برای استفاده از
۱۳۲ قفل کودک درب‌های عقب	۹۹ سندلی محافظ کودک
۱۳۳	۳-۳ شیشه درب‌ها	۱۰۳ سندلی‌های کودک پیشنهادی
۱۳۳ شیشه بالابرها	۱۰۳ قلاب نگه‌دارنده سندلی کودک
۱۳۶ کنترل شیشه بالابرها از راه دور	۱۰۵ نصب کردن سندلی کودک
	عملکرد برگشت خودکار شیشه (در	فعال و غیرفعال کردن ایربگ سرنشین
۱۳۷ صورت تجهیز)	۱۱۲ جلو (در صورت تجهیز)
۱۴۰	۳-۴ سقف پانوراما	هشدار جا ماندن کودک در سندلی
۱۴۰ سقف پانوراما (در صورت تجهیز)	۱۱۳ عقب (در صورت تجهیز)
	کنترل سقف پانوراما از راه دور (در	
۱۴۲ صورت تجهیز)	
	عملکرد برگشت خودکار سقف پانوراما	
۱۴۲ (در صورت تجهیز)	
۱۴۴	۳-۵ سیستم صوتی و تصویری	
۱۴۴ پنل کنترل سیستم صوتی و تصویری	
۱۴۵ استفاده از سیستم	
۱۴۶ تنظیمات سیستم	
۱۵۱ کلیدهای کنترل روی فرمان	
	عملکرد تشخیص صدا (در صورت	
۱۵۲ تجهیز)	
۱۵۲ لینک شدن با موبایل	
		فصل ۳. امکانات داخلی خودرو
		۳-۱ کلیدهای خودرو
۱۱۷ کلید هوشمند	
۱۱۷ تعویض باتری کلید هوشمند	
۱۱۹ برد موثر کلید هوشمند	
۱۲۱ ورود بدون کلید (در صورت تجهیز)	
۱۲۳ سیستم دزدگیر خودرو	
۱۲۶ سیستم ضدسرقت	
۱۲۷ استارت خودرو از راه دور	
۱۲۹		
		۳-۲ قفل درب‌ها
۱۳۰ کلید قفل درب‌ها	
۱۳۰ باز کردن درب‌ها توسط دستگیره	
۱۳۱ داخلی	

۱۷۸ آویز لباس	۱۶۰	۳-۶ سیستم تهویه مطبوع
۱۷۹	۳-۹ محفظه‌های نگهداری اشیا	۱۶۰	پنل کنترل تهویه مطبوع الکتریکی
۱۷۹ معرفی محفظه‌ها	۱۶۲	پنل کنترل تهویه مطبوع اتوماتیک
۱۸۲	۳-۱۰ سوکت‌ها	۱۶۹	تنظیم حالت دریچه‌ها
۱۸۲ سوکت برق 12V	۱۶۹	تنظیم جهت باد دریچه‌ها
۱۸۳ پورت USB		عملکرد روشن شدن فن تهویه مطبوع
۱۸۴	۳-۱۱ آفتاب گیرها، آینه آرایش و جا بلیطی		پیش از ورود به خودرو و خاموش شدن پس از ترک خودرو (در صورت تجهیز)
۱۸۴ آفتاب‌گیرها، آینه آرایش و جا بلیطی	۱۷۰
۱۸۵	۳-۱۲ درب موتور		سیستم کنترل کیفیت هوای تهویه مطبوع (در صورت تجهیز)
۱۸۵ باز کردن و بستن درب موتور	۱۷۱ نحوه استفاده از کولر
۱۸۶	۳-۱۳ درب صندوق عقب	۱۷۲ نحوه استفاده از بخاری
۱۸۶ درب صندوق مدل دستی	۱۷۴ سردکن / گرم‌کن کنسول وسط (در صورت تجهیز)
 درب صندوق مدل برقی (در صورت تجهیز)	۱۷۵
۱۸۷ باز کردن درب صندوق در شرایط اضطراری	۱۷۶	۳-۷ شارژر وایرلس
۱۹۱		نحوه استفاده از شارژر وایرلس (در صورت تجهیز)
۱۹۲	۳-۱۴ درب باک	۱۷۶
۱۹۲ باز کردن و بستن درب باک		۳-۸ دستگیره سقفی و آویز لباس
		۱۷۸ دستگیره سقفی

فصل ۴. رانندگی با خودرو

۲۱۹ ۴-۶ سیستم ایربگ (SRS)
 ۲۱۹ معرفی سیستم ایربگ (SRS)

۱۹۶ ۴-۱ کلید استارت
 ۱۹۶ نحوه کار با کلید استارت

فصل ۵. سیستم‌های کمکی رانندگی

۲۳۳ ۵-۱ سیستم تثبیت سرعت
 سیستم کروز کنترل (در صورت
 تجهیز) ۲۳۳

۱۹۸ ۴-۲ روشن و خاموش کردن خودرو
 روشن و خاموش کردن موتور در
 شرایط عادی ۱۹۸

سیستم کروز کنترل تطبیقی (ACC)
 (در صورت تجهیز) ۲۳۶
 سیستم محدودکننده سرعت فعال

روشن کردن و خاموش کردن موتور
 در موارد اضطراری ۲۰۰
 فیلتر ذرات آلاینده اگزوز (GPF) (در
 صورت تجهیز) ۲۰۱

۲۴۵ (ASL) (در صورت تجهیز)
 ۵-۲ خاموش - روشن شدن
 خودکار موتور ۲۴۷

انطباق سیستم کنترل موتور ۲۰۲
 ۴-۳ گیربکس
 گیربکس اتوماتیک ۲۰۲

(Idling Stop-start System)

سیستم خاموش- روشن خودکار (در
 صورت تجهیز) ۲۴۷
 ۵-۳ سیستم کنترل خودرو در
 سراسیبی (HDC) ۲۵۱

۴-۴ سیستم فرمان
 سیستم فرمان برقی (EPS) ۲۰۸
 ۴-۵ سیستم ترمز
 سیستم ترمز پارک برقی (EPB) ۲۱۰

سیستم کنترل خودرو در سراسیبی
 (در صورت تجهیز) ۲۵۱

سیستم توقف اتوماتیک (AUTO
 HOLD) ۲۱۴
 بوستر ترمز ۲۱۶

۵-۴ سیستم هشدار انحراف از
 مسیر (LDW) (در صورت تجهیز) ۲۵۴

سیستم ترمز ۲۱۷

سیستم هشدار انحراف از مسیر (LDW) (در صورت تجهیز)	۲۵۴
۵-۵ سیستم جلوگیری انحراف از مسیر (LDP) (در صورت تجهیز)	۲۵۷
سیستم جلوگیری انحراف از مسیر (LDP) (در صورت تجهیز)	۲۵۷
۵-۶ سیستم حفظ اضطراری خودرو در مسیر (ELK) (در صورت تجهیز)	۲۶۰
سیستم حفظ اضطراری خودرو در مسیر (ELK) (در صورت تجهیز)	۲۶۰
۵-۷ سیستم تشخیص نقطه کور (BSD)	۲۶۲
سیستم تشخیص نقطه کور (BSD) (در صورت تجهیز)	۲۶۲
سیستم هشدار وجود تردد در عقب خودرو (RCTA) (در صورت تجهیز)	۲۶۴
۵-۸ سیستم ترمز اضطراری خودکار (AEB) / سیستم هشدار برخورد از جلو (FCW)	۲۶۴
سیستم ترمز اضطراری خودکار (AEB) / سیستم هشدار برخورد از جلو (FCW) (در صورت تجهیز)	۲۶۴
۵-۹ سیستم کمکی رانندگی در ترافیک (TJA) / سیستم کمکی حرکت یکپارچه (ICA)	۲۶۹
سیستم کمکی رانندگی در ترافیک (TJA) / سیستم کمکی حرکت یکپارچه (ICA) (در صورت تجهیز)	۲۶۹
۵-۱۰ سیستم هوشمند جلوگیری از برخورد جانبی	۲۷۲
سیستم هوشمند جلوگیری از برخورد جانبی (در صورت تجهیز)	۲۷۲
۵-۱۱ سیستم اطلاعات خودرو در زمان توقف	۲۷۳
سیستم اطلاعات خودرو در زمان توقف (در صورت تجهیز)	۲۷۳
۵-۱۲ سیستم پایش فشار باد تایر (TPMS)	۲۷۴
سیستم پایش فشار باد تایر (TPMS) (در صورت تجهیز)	۲۷۴
۵-۱۳ سیستم کمکی پارک	۲۷۷
سیستم دوربین دنده عقب (در صورت تجهیز)	۲۷۷
سیستم تصویر پانوراما (در صورت تجهیز)	۲۸۰

سیستم رادار پارک	۲۸۵	۴-۶ حمل خودرو	۳۱۲
۱۴-۵ سیستم‌های کنترل نیروی ترمز	۲۸۹	یدک کردن خودرو	۳۱۲
کنترل الکترونیکی پایداری خودرو	نصب بکسل بند	۳۱۴
(ESP)	۲۸۹	حمل اضطراری	۳۱۵
سیستم ترمز ضدقفل (ABS)	۲۹۱	۵-۶ فیوز	۳۱۷
عملکردهای تکمیلی	۲۹۴	جعبه فیوز	۳۱۷
بازدید فیوز	بازدید فیوز	۳۱۸
تعویض فیوز	۳۱۸	۳۱۸

فصل ۶. شرایط اضطراری

۶-۱ سیستم تماس اضطراری	۲۹۸
------------------------	-----

فصل ۷. سرویس و نگهداری از

خودرو

ECALL (در صورت تجهیز)	۲۹۸	۶-۲ تجهیزات مورد استفاده در	۲۹۸
وضعیت‌های اضطراری	وضعیت‌های اضطراری	۲۹۸
فلاشر	۲۹۸	دستورالعمل تعمیر و نگهداری	۳۲۲
جلیقه شب‌نما	۲۹۹	نمایندگی‌های مجاز خدمات پس از
مثلث خطر	۳۰۰	فروش	۳۲۲
ابزار یدکی (در صورت تجهیز)	۳۰۰	خواندن اطلاعات خودرو	۳۲۳
۶-۳ مدیریت وضعیت‌های اضطراری	۳۰۱	بازدیدهای ایمنی	۳۲۴
پنچر شدن تایر در حین رانندگی	۳۰۱	۷-۲ سرویس‌های عادی خودرو	۳۲۵
داغ کردن موتور	۳۰۶	سرویس‌های ساده	۳۲۵
خالی شدن باتری	۳۰۸	بازدید سطح روغن موتور	۳۲۷
روشن نشدن موتور	۳۱۱	بازدید سطح روغن گیربکس	۳۳۰
.....	بازدید سطح روغن ترمز	۳۳۰

۳۴۷ ابعاد خودرو	۳۳۱ بازدید سطح مایع خنک کننده موتور
۳۴۸ نوع و مدل خودرو	۳۳۲ بازدید رادیاتور و کندانسور
۳۴۹ وزن خودرو	۳۳۳ بازدید تسمه
۳۵۰ مشخصات عملکردی خودرو	۳۳۴ بازدید تایرها
۳۵۰ مشخصات عملکردی موتور	۳۳۶ جابه‌جایی چرخ‌ها
۳۵۱ مصرف سوخت	۳۳۷ بازدید باتری
۳۵۱ سیستم سوخت‌رسانی	۳۳۷ بازدید فیلتر هوای تهویه مطبوع
۳۵۳ سیستم تعلیق	۳۳۸ بازدید مایع شیشه‌شور
۳۵۳ زوایای چرخ‌ها	۳۳۸ بازدید تیغه‌های برف پاک‌کن
۳۵۳ چرخ و تایر	۳۴۱	۳-۷ سرویس‌های دوره‌ای
۳۵۴ باتری		مشخصات مایعات مصرفی و شمع
۳۵۵ مشخصات لامپ چراغ‌ها	۳۴۱ موتور
	اجزایی از خودرو که در اندازه‌گیری		
۳۵۶	ابعاد خودرو مدنظر قرار نمی‌گیرند		

فصل ۸. مشخصات فنی خودرو

۳۴۴	۸-۱ موقعیت شماره‌های شناسایی خودرو
۳۴۴ شماره شاسی (VIN)
۳۴۵ پلاک مشخصات خودرو
۳۴۵ شماره موتور
۳۴۶ برچسب RF شیشه
۳۴۷	۸-۲ اطلاعات فنی خودرو

فصل ۱: مقدمه

۱-۱ نحوه استفاده از این کتاب	۱۷	۸-۱ احتیاط‌های لازم قبل از رانندگی	۳۴
روش دسترسی به مطالب	۱۷	کنترل‌های ایمنی	۳۴
مراجعه به فهرست	۱۷	اقدامات قبل از استارت	۳۴
مراجعه به فهرست تصویری	۱۷	اقدامات پس از استارت	۳۵
۱-۲ علایم به کار رفته در این کتاب	۱۸	اقدامات در حین رانندگی	۳۵
علایم اخطارها و پیغام‌ها	۱۸	پارک کردن خودرو	۳۶
۱-۳ بازدید قبل از تحویل	۱۹	پارک کردن خودرو در شیب	۳۷
کارت اطلاعات مشتری	۲۰	بازدید سیستم آگزوز	۳۹
کارت تحویل خودرو	۲۱	۱-۹ احتیاط‌های لازم در جاده‌های ناهموار	۴۰
۱-۴ خدمات مشاوره حضوری	۲۳	رانندگی در جاده‌های ناهموار	۴۰
کارت خدمات مشاوره حضوری	۲۳	۱-۱۰ رانندگی در شرایط بارندگی	۴۱
۱-۵ بازدید خودروی نو	۲۸	رانندگی در جاده‌های لغزنده	۴۱
بازدید قبل از تحویل خودرو	۲۸	رانندگی در آب	۴۱
گواهی بازدید خودرو در زمان تحویل	۲۹	۱-۱۱ رانندگی در فصل زمستان	۴۳
۱-۶ آب‌بندی خودروی نو	۳۰	توصیه‌های لازم برای فصل زمستان ...	۴۳
نحوه استفاده از خودرو در دوره آب‌بندی	۳۰	رانندگی در جاده‌های برفی و یخ‌زده ..	۴۴
۱-۷ چگونگی صرفه‌جویی در مصرف سوخت و افزایش عمر مفید خودرو	۳۲	زنجیر چرخ	۴۴

۱-۱. نحوه استفاده از این کتاب

روش دسترسی به مطالب

جهت استفاده از این کتاب و دسترسی به شماره صفحات و مطالب مورد نظرتان، می‌توانید به دو روش که نحوه آن‌ها به طور خلاصه در زیر آمده است، اقدام کنید.

مراجعه به فهرست

برای تعیین این که کدام بخش از کتاب راهنمای خودرو شامل اطلاعات مورد نیاز شماست، به فهرست کلی مندرج در ابتدای کتاب مراجعه کنید تا موقعیت و شماره صفحه فصل و مطلب دلخواه خود را به دست آورید.

مراجعه به فهرست تصویری

اگر آشنایی کافی به اسامی تجهیزات و امکانات خودرو نداشته باشید، فهرست تصویری می‌تواند شما را جهت پیدا کردن شماره صفحه مورد نظرتان یاری کند.

۲-۱-۱ علایم به کار رفته در این کتاب

علایم اخطارها و پیغامها

در این کتاب جهت جلب توجه شما نسبت به اهمیت برخی موارد احتیاطی، از علایم زیر استفاده شده است. برای به حداقل رساندن خطرات احتمالی، راهنمایی‌های قید شده در این پیغام‌ها را قبل از اقدام به رانندگی و یا استفاده از تجهیزات و امکانات خودرو، با دقت مطالعه کنید.

هشدار

این پیغام بیانگر وضعیت بالقوه خطرناکی است که اگر از آن اجتناب نشود، می‌تواند باعث بروز خسارت‌های مالی، آسیب‌های شدید بدنی و یا حتی مرگ شود.

احتیاط

این پیغام بیانگر وضعیت بالقوه خطرناکی است که اگر از آن اجتناب نشود، می‌تواند باعث ایجاد خرابی در خودرو یا تجهیزات آن و کاهش عمر مفید وسیله نقلیه‌تان شود.

حفاظت از محیط زیست

این پیغام جهت دادن تذکر در خصوص قوانین حفاظت از محیط زیست و یادآوری بازیافت و معدوم کردن ضایعات می‌باشد. عدم رعایت این نکات باعث آلودگی محیط‌زیست خواهد شد.

مطالعه

نشان‌دهنده مطلب یا فصلی از این کتاب است که قبل از انجام هر اقدام و عملیاتی باید مطالعه شود.

پیغام‌های هشدار و احتیاط به علت ارتباط تنگاتنگ با ایمنی فردی و حفظ و نگهداری از خودرو دارای اهمیت ویژه‌ای هستند. مطمئن شوید که علاوه بر خودتان، سرنشینان خودرو نیز موارد فوق را به دقت رعایت می‌کنند. رعایت کردن این تذکرات باعث می‌شود تا علاوه بر لذت‌بخش بودن رانندگی، خودروی شما در شرایط مناسبی باقی بماند.

۱-۳ بازدید قبل از تحویل

نمایندگی‌های مجاز مدیران خودرو، خودروی شما را قبل از تحویل، بر طبق ضوابط و آیین‌نامه‌های مختص شرکت مدیران خودرو مورد بازدید قرار می‌دهند. نمایندگی فروش پس از ثبت زمان تحویل خودرو، کارت اطلاعات مشتری را ممهور به مهر رسمی نمایندگی خواهد نمود. قبل از امضا کارت اطلاعات مشتری توسط خریدار، نمایندگی مجاز آموزش‌هایی راجع به عملکردهای کلی خودرو و برخی اطلاعات اولیه در ارتباط با ویژگی‌ها و نیز نحوه استفاده صحیح از خودرو را بر طبق کارت تحویل خودرو ارائه خواهد داد.



کارت اطلاعات مشتری

	مدل خودرو
	شماره شاسی خودرو (VIN)
	شماره موتور / شماره گیربکس
	شماره ثبت خودرو
مهر نمایندگی:	
امضا نمایندگی:	
	تاریخ تحویل
	نام مالک
	آدرس
	ایمیل
	شماره تلفن
موارد زیر تحویل این جانب گردید و توضیحات لازم در خصوص آن‌ها ارایه شده است:	
<ul style="list-style-type: none">• خودرو• دفترچه راهنمای مشتری• فرم بازدید قبل از تحویل	
امضا مالک:	
امضا نمایندگی:	

کارت تحویل خودرو

عنوان	ردیف	موارد بازدید شده	تایید عملکرد
ویژگی‌ها و عملکرد تجهیزات عمومی خودرو	۱	کارکرد صحیح موتور	بله <input type="checkbox"/> خیر <input type="checkbox"/>
	۲	سطح روغن موتور، روغن ترمز، روغن هیدرولیک فرمان (در صورت تجهیز)، مایع خنک‌کننده، مایع شیشه‌شور	بله <input type="checkbox"/> خیر <input type="checkbox"/>
	۳	شماره شاسی (VIN)، شماره موتور، پلاک اطلاعات خودرو	بله <input type="checkbox"/> خیر <input type="checkbox"/>
	۴	عملکرد کلیه کلیدها و سویچ‌های خودرو	بله <input type="checkbox"/> خیر <input type="checkbox"/>
	۵	عملکرد کلیه چراغ‌های خودرو	بله <input type="checkbox"/> خیر <input type="checkbox"/>
	۶	سلامت شیشه جلو و رنگ بدنه خودرو	بله <input type="checkbox"/> خیر <input type="checkbox"/>
	۷	عملکرد آمپر سرعت‌سنج، آمپر دورسنج و نمایشگر LCD صفحه کیلومترشمار	بله <input type="checkbox"/> خیر <input type="checkbox"/>
	۸	تایرها، چرخ زاپاس، جک، ابزار و دفترچه راهنما	بله <input type="checkbox"/> خیر <input type="checkbox"/>
	۹	صندلی‌ها، کمربندهای ایمنی، پنل کنترل کولر، دریچه‌های کولر، جعبه داشبورد و آفتاب‌گیرها	بله <input type="checkbox"/> خیر <input type="checkbox"/>
	۱۰	شیشه درب‌ها، آینه‌ها، برف پاک‌کن‌ها، آب‌پاش‌های شیشه‌شور، باتری، سیستم رادار پارک، بوق، سان‌روف (در صورت تجهیز)، سیستم صوتی و تصویری، آنتن رادیو	بله <input type="checkbox"/> خیر <input type="checkbox"/>

تایید عملکرد		اطلاعات ارایه شده	ردیف	عنوان
<input type="checkbox"/> خیر	<input type="checkbox"/> بله	لزوم استفاده از بنزین با عدد اکتان ۹۱ و بالاتر	۱*	ارایه اطلاعات اولیه درباره نحوه استفاده و نگهداری خودرو
<input type="checkbox"/> خیر	<input type="checkbox"/> بله	لزوم استفاده از بنزین با عدد اکتان ۹۲ و بالاتر		
<input type="checkbox"/> خیر	<input type="checkbox"/> بله	لزوم استفاده از بنزین با عدد اکتان ۹۵ و بالاتر		
<input type="checkbox"/> خیر	<input type="checkbox"/> بله	E22-E100	۲	
<input type="checkbox"/> خیر	<input type="checkbox"/> بله	نحوه استفاده از خودرو در دوره‌ی آب‌بندی	۳	
<input type="checkbox"/> خیر	<input type="checkbox"/> بله	نحوه استفاده از چراغ‌های خودرو	۴	
<input type="checkbox"/> خیر	<input type="checkbox"/> بله	آموزش و شناخت چراغ‌های اخطار و نشانگر	۵	
<input type="checkbox"/> خیر	<input type="checkbox"/> بله	جداول زمانی و کیلومتری سرویس‌ها	۶	
<input type="checkbox"/> خیر	<input type="checkbox"/> بله	سرویس‌های تابستانه و زمستانه	۷	
<input type="checkbox"/> خیر	<input type="checkbox"/> بله	شناخت کامل از سیستم خنک‌کننده و مایع خنک‌کننده	۸	
<input type="checkbox"/> خیر	<input type="checkbox"/> بله	نحوه استفاده صحیح از سیستم تهویه مطبوع	۹	
<input type="checkbox"/> خیر	<input type="checkbox"/> بله	احتیاط‌های لازم در زمان روشن کردن خودرو	۱۰	
<input type="checkbox"/> خیر	<input type="checkbox"/> بله	نحوه استفاده صحیح از سیستم صوتی	۱۱	
<input type="checkbox"/> خیر	<input type="checkbox"/> بله	نحوه استفاده صحیح از سان‌روف (در صورت تجهیز)		
		امضا کارشناس فروش:	تاریخ:	
		امضا مالک:	تاریخ:	

۱* از بنزین با نوع توصیه شده از طرف شرکت مدیران خودرو استفاده کنید.

۴-۱ خدمات مشاوره حضوری

کارت خدمات مشاوره حضوری

در راستای ارائه بهترین خدمات به مشتری، نمایندگی خدمات پس از فروش مدیران خودرو در زمان خرید خودرو یک مشاور اختصاصی در خصوص امور مربوط به خدمات پس از فروش برای شما در نظر خواهد گرفت. شما می‌توانید هر گونه سوال درباره خودرو را با مشاور خود در میان بگذارید.

برگه شماره ۱ - مخصوص خریدار

نام مالک:	تاریخ خرید خودرو:
نام نمایندگی فروش و خدمات پس از فروش:	مدل خودرو:
شماره شاسی خودرو (VIN):	
گزینه‌های زیر باید توسط مالک خودرو مورد تایید قرار گیرند:	
۱. تحویل خودرو و بازدیدهای حین تحویل خودرو (در صورت تایید از علامت "✓" و در غیر این صورت از علامت "x" استفاده کنید).	
اصول اولیه استفاده از خودرو به مالک آموزش داده شده و بازرسی‌های حین تحویل به همراه خریدار انجام گرفته است.	<input type="checkbox"/>
ضوابط و قوانین گارانتی به مالک توضیح داده شده است.	<input type="checkbox"/>
نکات و احتیاط‌های لازم برای رانندگی با خودرو به خریدار آموزش داده شده است.	<input type="checkbox"/>
اهمیت انجام سرویس‌های دوره‌ای منظم و همچنین لزوم رعایت بازه زمانی و کیلومتری بین سرویس‌های دوره‌ای به خریدار یادآوری شده است.	<input type="checkbox"/>
به خریدار اهمیت و لزوم انجام سرویس‌های دوره‌ای در نمایندگی مجاز مدیران خودرو اعلام شده است.	<input type="checkbox"/>
دفترچه راهنمای مشتری تحویل خریدار شده و مطالعه آن به ایشان توصیه شده است.	<input type="checkbox"/>
شماره تلفن تماس با خدمات پس از فروش و نحوه برقراری ارتباط به خریدار توضیح داده شده است.	<input type="checkbox"/>

۲. مشاوره حضوری (در صورت تایید از علامت "✓" و در غیر این صورت از علامت "x" استفاده کنید).	
آیا موفق به در میان گذاشتن سوالات و خواسته‌های خود با مشاور شدید؟	<input type="checkbox"/>
آیا شخص مشاور تنها فرد مجاز از طرف نمایندگی برای پاسخ‌گویی به سوالات مشتریان بود؟	<input type="checkbox"/>
آیا برای هر مشتری یک مشاور اختصاص داده شده بود؟	<input type="checkbox"/>
اگر مشتری از مشاور خود رضایت نداشت، آیا وی امکان انتخاب یک مشاور دیگر را داشت؟	<input type="checkbox"/>
۳. وظایف اصلی مشاور خدمات پس از فروش (در صورت تایید از علامت "✓" و در غیر این صورت از علامت "x" استفاده کنید).	
پذیرش مناسب در زمان مراجعه جهت خدمات	<input type="checkbox"/>
یادآوری انجام سرویس‌های دوره‌ای منظم	<input type="checkbox"/>
پاسخ‌گویی به سوالات و مشاوره‌های مشتریان	<input type="checkbox"/>
تعیین وقت به موقع جهت سرویس‌های دوره‌ای	<input type="checkbox"/>
یادآوری یا پذیرش سرویس سالیانه خودرو	<input type="checkbox"/>
برخورد مناسب و خوش‌آمدگویی مجدد، توضیح خدمات صورت پذیرفته و تبریک اعیاد و مناسبت‌ها	<input type="checkbox"/>
پاسخ‌گویی به سایر خواسته‌های مشتریان	<input type="checkbox"/>

۴. ارتباط با مشاور خدمات

محل الصاق کارت ویزیت مشاور

امضا مالک / تاریخ:

امضا مشاور / تاریخ:

برگه شماره ۲ - مخصوص نمایندگی فروش و خدمات پس از فروش

نام مالک:	تاریخ خرید خودرو:
نام نمایندگی فروش و خدمات پس از فروش:	مدل خودرو:
شماره شاسی خودرو (VIN):	
گزینه‌های زیر باید توسط مالک خودرو مورد تایید قرار گیرند:	
۱. تحویل خودرو و بازدیدهای حین تحویل خودرو (در صورت تایید از علامت "√" و در غیر این صورت از علامت "x" استفاده کنید).	
اصول اولیه استفاده از خودرو به مالک آموزش داده شده و بازرسی‌های حین تحویل به همراه خریدار انجام گرفته است.	<input type="checkbox"/>
ضوابط و قوانین گارانتی به مالک توضیح داده شده است.	<input type="checkbox"/>
نکات و احتیاط‌های لازم برای رانندگی با خودرو به خریدار آموزش داده شده است.	<input type="checkbox"/>
اهمیت انجام سرویس‌های دوره‌ای منظم و همچنین لزوم رعایت بازه زمانی و کیلومتری بین سرویس‌های دوره‌ای به خریدار یادآوری شده است.	<input type="checkbox"/>
به خریدار اهمیت و لزوم انجام سرویس‌های دوره‌ای در نمایندگی مجاز مدیران خودرو اعلام شده است.	<input type="checkbox"/>
دفترچه راهنمای مشتری تحویل خریدار شده و مطالعه آن به ایشان توصیه شده است.	<input type="checkbox"/>
شماره تلفن تماس با خدمات پس از فروش و نحوه برقراری ارتباط به خریدار توضیح داده شده است.	<input type="checkbox"/>
۲. مشاوره حضوری (در صورت تایید از علامت "√" و در غیر این صورت از علامت "x" استفاده کنید).	
آیا موفق به در میان گذاشتن سوالات و خواسته‌های خود با مشاور شدید؟	<input type="checkbox"/>
آیا شخص مشاور تنها فرد مجاز از طرف نمایندگی برای پاسخ‌گویی به سوالات مشتریان بود؟	<input type="checkbox"/>
آیا برای هر مشتری یک مشاور اختصاص داده شده بود؟	<input type="checkbox"/>
اگر مشتری از مشاور خود رضایت نداشت، آیا وی امکان انتخاب یک مشاور دیگر را داشت؟	<input type="checkbox"/>

۳. وظایف اصلی مشاور خدمات پس از فروش (در صورت تایید از علامت "✓" و در غیر این صورت از علامت "x" استفاده کنید).	
پذیرش مناسب در زمان مراجعه جهت خدمات	<input type="checkbox"/>
یادآوری انجام سرویس‌های دوره‌ای منظم	<input type="checkbox"/>
پاسخ‌گویی به سوالات و مشاوره‌های مشتریان	<input type="checkbox"/>
تعیین وقت به موقع جهت سرویس‌های دوره‌ای	<input type="checkbox"/>
یادآوری یا پذیرش سرویس سالیانه خودرو	<input type="checkbox"/>
برخورد مناسب و خوش‌آمدگویی مجدد، توضیح خدمات صورت پذیرفته و تبریک اعیاد و مناسبت‌ها	<input type="checkbox"/>
پاسخ‌گویی به سایر خواسته‌های مشتری	<input type="checkbox"/>
۴. ارتباط با مشاور خدمات	
محل الصاق کارت ویزیت مشاور	
امضا مالک / تاریخ:	
امضا مشاور / تاریخ:	

۵-۱ بازدید خودروی نو

بازدید قبل از تحویل خودرو

نمایندگی‌های مجاز مدیران خودرو، خودروی شما را قبل از تحویل، بر طبق ضوابط و آیین‌نامه‌های مختص شرکت مدیران خودرو مورد بازدید قرار می‌دهند. نمایندگی فروش پس از ثبت زمان تحویل خودرو، اسناد آن را به کارت اطلاعات مشتری، کارت بازدید و تحویل خودرو پیوست و مهر خواهد نمود.

نمایندگی فروش، خودرو را بر طبق آیتم‌های «کارت تحویل خودرو» مورد تایید قرار داده و پس از ارایه آموزش‌های لازم در خصوص نحوه استفاده از خودرو، آن را به شما تحویل خواهد داد. پس از طی این مراحل کارت تحویل باید توسط فروشنده و خریدار امضا شود.

گواهی بازدید خودرو در زمان تحویل

بدین وسیله گواهی می‌شود این خودرو بازدیدهای زمان تحویل خودرو که توسط شرکت مدیران خودرو تنظیم شده را گذرانده و کیفیت آن مطابق با مشخصات فنی اعلام شده از طرف شرکت مدیران خودرو می‌باشد.

	مدل خودرو
	شماره شاسی خودرو (VIN)
	شماره موتور / شماره گیربکس
	شماره ثبت خودرو
مهر نمایندگی فروش و خدمات پس از فروش:	
امضا نمایندگی فروش و خدمات پس از فروش:	
	تاریخ تحویل
	نام مالک
	آدرس
	ایمیل
	شماره تلفن
موارد زیر تحویل این جانب گردید و توضیحات لازم در خصوص آن‌ها ارائه شده است: <ul style="list-style-type: none"> • خودرو • دفترچه راهنمای مشتری • فرم بازدید قبل از تحویل 	
امضا مالک:	
امضا نمایندگی:	

۶-۱ آببندی خودروی نو

نحوه استفاده از خودرو در دوره آببندی

از آن جایی که اصطکاک بین قطعات متحرک خودروی صفر کیلومتر در اوایل استفاده از خودرو بسیار بیش تر از شرایط عادی است، لذا دوره آببندی می تواند تاثیر زیادی بر روی طول عمر مفید خودرو، عملکرد مطمئن آن و کاهش هزینه نگهداری خودرو داشته باشد. بر این اساس در استفاده از خودروی صفر کیلومتر باید اصول به دقت رعایت شود. دوره آببندی معمولا ۳۰۰۰ کیلومتر اولیه است.

■ اصول رانندگی با خودروی نو در دوره آببندی:

۱۰۰۰ کیلومتر اول:

- رانندگی با سرعت حداکثری ممنوع است.
- با سرعت های بالای 100Km/h رانندگی نکنید.
- در هر دنده ای دور موتور را متناسب با آن بالا ببرید و از رانندگی با دور موتور بالا بپرهیزید. 1000 – 1500 کیلومتر اول:

- سرعت خودرو را می توان به طور تدریجی به حداکثر رساند.
- دور موتور می تواند به طور تدریجی تا حداکثر مقدار مجاز خود افزایش یابد.

■ توصیه هایی برای رانندگی بعد از دوره آببندی:

- به هنگام رانندگی حداکثر دور موتور مجاز برای لحظات خیلی کوتاه 6000r/min می باشد. اگر از حالت دستی گیربکس استفاده می کنید، بلافاصله پس از رسیدن آمپر دورسنج به ناحیه قرمز رنگ، دنده را به یک دنده بالاتر تغییر دهید.
- در زمان رانندگی نباید دور موتور خیلی پایین باشد و باید از دنده متناسب با دور موتور استفاده کنید. وقتی که موتور سرد است، دور موتور را چه در حالت دنده خلاص و چه در سایر دنده ها به حداکثر نرسانید.

■ توصیه های مربوط به آببندی چرخ و تایر:

تایرهای نو به دوره آببندی کوتاهی نیاز دارند. در زمان شروع استفاده از تایر نو، چسبندگی

خوبی بین تایر و جاده وجود ندارد. بنابراین در ۱۰۰ کیلومتر ابتدایی استفاده از تایر نو، با سرعت پایین و دقت کافی رانندگی کنید.

■ توصیه‌هایی برای آب‌بندی ترمز:

لنت ترمزهای جدید نیز نیاز به آب‌بندی دارند. ترمزها در ۲۰۰ کیلومتر ابتدایی نمی‌توانند اصطکاک ترمزی مطلوبی را ایجاد کنند. اگر کارایی ترمزها در این زمان پایین باشد، شما باید پدال ترمز را به خوبی فشار دهید تا اصطکاک افزایش یافته و قابلیت ترمز بهتر شود. این حالت پس از هر بار تعویض لنت‌های ترمز نیز باید رعایت شود.

حفاظت از محیط زیست

از افزایش غیرضروری دور موتور جلوگیری کنید. انتخاب دنده بالاتر، بهترین راه برای کاهش مصرف سوخت، کاهش آلودگی هوا و ممانعت از افزایش صدای موتور می‌باشد.

۷-۱ چگونگی صرفه جویی در مصرف سوخت و افزایش عمر مفید خودرو راه های صرفه جویی در مصرف سوخت

صرفه جویی در مصرف سوخت به طور عمده به وضعیت خودرو و عادت های رانندگی بستگی دارد. از وسیله نقلیه بیش از حد استفاده نکنید تا عمر مفید آن کاهش نیابد.

در زیر چند راهنمایی جهت صرفه جویی در مصرف سوخت ارائه می شود:

۱. مطمئن شوید که فشار باد چرخ ها صحیح است. فشار باد نادرست باعث افزایش ساییدگی لاستیک و افزایش مصرف سوخت می شود.

۲. بار بیش از حد به خودرو وارد نکنید. بار زیاد خودرو باعث افزایش بار موتور و در نتیجه افزایش مصرف سوخت می شود.

۳. برای گرم کردن موتور آن را به مدت طولانی در حالت درجا قرار ندهید. بعد از آن که کارکرد موتور نرم و یکنواخت شد، رانندگی را آغاز کنید. توجه داشته باشید که مدت زمان گرم شدن موتور، در فصل سرما کمی بیش تر از سایر فصول می باشد.

۴. به جای شتاب گیری و گاز دادن ناگهانی، پدال گاز را به آهستگی فشار دهید.

۵. خودرو را در حالت دور در جا به مدت طولانی نگه ندارید. اگر خودرو را پارک کرده اید و می خواهید منتظر بمانید، باید خودرو را خاموش کنید.

۶. با دنده مرده و یا با دورهای بالاتر رانندگی نکنید. همیشه بر اساس شرایط جاده ای دنده را تعویض و انتخاب کنید.

۷. از شتاب گرفتن و کاهش شتاب متوالی اجتناب کنید. رانندگی به صورت توقف- حرکت مصرف سوخت را افزایش می دهد.

۸. از توقف و ترمزهای غیرضروری خودداری کنید و همواره با سرعت ثابت رانندگی نمایید. سرعت خود را به گونه ای تنظیم کنید که مدت زمان ایستادن پشت چراغ قرمز را کاهش دهید و یا مسیرهایی را انتخاب کنید که فاقد چراغ راهنمایی و رانندگی باشد. فاصله مناسب

خود با خودروی جلویی را رعایت کنید تا نیازی به ترمزهای ناگهانی نداشته باشید تا علاوه بر صرفه‌جویی در مصرف سوخت، استهلاک ترمز را نیز کاهش دهید.

۹. تا جایی که برایتان مقدور است از مناطق دارای ترافیک سنگین و پرازدحام عبور نکنید.

۱۰. پای خود را به طور مداوم روی پدال کلاچ و ترمز قرار ندهید، چرا که علاوه بر استهلاک و گرم شدن کلاچ و ترمز، باعث افزایش مصرف سوخت نیز می‌شود.

۱۱. در بزرگراهها با سرعت مجاز رانندگی کنید. مصرف سوخت با افزایش سرعت، افزایش می‌یابد. کاهش سرعت باعث صرفه‌جویی در مصرف سوخت می‌شود.

۱۲. زوایای چرخ‌های جلوی خودرو را همیشه در حالت تنظیم نگه دارید. از برخورد چرخ‌های خودرو با موانع و ناهمواری‌های جاده جلوگیری کنید. در جاده‌های دارای دست‌انداز و ناهموار با سرعت پایین رانندگی کنید. تنظیم نبودن زوایای چرخ‌های جلو علاوه بر ساییدگی زود هنگام لاستیک‌ها، باعث افزایش مصرف سوخت نیز می‌شود.

۱۳. سعی کنید در جاده‌هایی که امکان تماس گل و لای با شاسی خودرو وجود دارد، رانندگی نکنید.

۱۴. موتور باید همیشه تنظیم باشد و در بهترین شرایط کاری قرار داشته باشد. کثیف بودن فیلتر هوا، تنظیم نبودن سوپاپ‌ها، کثیف بودن شمع‌ها، کثیف بودن روغن موتور، تنظیم نبودن ترمزها و ... باعث اتلاف سوخت می‌شوند. اگر می‌خواهید عمر مفید خودرویتان افزایش یافته و هزینه‌های نگهداری کاهش یابد، سرویس‌های دوره‌ای را به طور منظم انجام دهید. اگر اکثراً خودرو را در شرایط سخت مورد استفاده قرار می‌دهید، باید فواصل بین سرویس‌های دوره‌ای را کم‌تر کنید.

احتیاط

در سرازیری‌ها خودرو را خاموش نکنید، زیرا در این حالت سیستم فرمان هیدرولیک و سیستم ترمز عملکرد عادی خود را نخواهند داشت.

۸-۱ احتیاط‌های لازم قبل از رانندگی

کنترل‌های ایمنی

انجام بازدیدهای قبل از سفر یک اقدام مفید می‌باشد. چند دقیقه بازدید و کنترل خودرو، تضمینی برای ایمنی بیش‌تر و رانندگی دلی‌پذیر است.

هشدار

اگر این بازدیدها را در یک محل سربسته انجام می‌دهید، از تهویه مناسب محل، اطمینان حاصل کنید.

اقدامات قبل از استارت

■ بیرون خودرو

۱. تایرها (شامل چرخ زاپاس): فشار باد تایرها، بریدگی، آسیب‌دیدگی و یا سایش بیش از حد تایرها را بررسی کنید.
۲. پیچ چرخ‌ها: مطمئن شوید که هیچ کدام از پیچ‌های چرخ‌ها شل و یا باز نباشند.
۳. نشستی مایعات: مدتی پس از پارک کردن خودرو، زیر خودرو را برای بازدید نشستی بنزین، روغن موتور، آب و سایر مایعات بررسی کنید (چک‌یدن قطرات آب پس از استفاده از کولر طبیعی است).
۴. چراغ‌ها: از کارکرد صحیح و مناسب چراغ‌های جلو، چراغ روز، چراغ ترمز، مه‌شکن‌ها، چراغ عقب، چراغ‌های راهنما و سایر چراغ‌ها اطمینان حاصل کنید.
۵. شبکه زیر شیشه جلو: برف، برگ و هر گونه گرفتگی را از روی این شبکه تمیز کنید.

■ داخل خودرو

۱. ابزار یدکی: از وجود جک و آچار چرخ، چرخ زاپاس و سایر ابزار مورد نیاز در داخل خودرو اطمینان یابید.
۲. کمربندهای ایمنی: قفل شدن مطمئن کمربندها، عدم وجود پارگی و عدم فرسودگی کمربندها را بازدید کنید.

۳. صفحه کیلومترشمار و کنترل‌های روی داشبورد: به طور ویژه از صحت کارکرد چراغ‌های هشداردهنده و چراغ‌های نشانگر و نیز کلیدهای کنترل روی داشبورد مطمئن شوید.
۴. ترمز: مطمئن شوید پدال ترمز دارای کورس حرکت مناسب می‌باشد.

■ موتور و محفظه موتور

۱. فیوزهای یدکی: از وجود فیوزهای یدکی اطمینان حاصل کنید. فیوزهای یدکی باید در آمپرهای مختلف مطابق با راهنمای درج شده بر روی درب جعبه فیوز در دسترس باشند.
۲. مایع خنک‌کننده: از صحیح بودن سطح مایع خنک‌کننده موتور اطمینان حاصل کنید.
۳. باتری و کابل‌های آن: رسوب بستن، شل شدن و ترک برداشتن احتمالی بدنه باتری را بررسی کنید. کابل‌های باتری باید در شرایط خوبی بوده و اتصال آن‌ها مناسب باشد.
۴. سیم‌کشی خودرو: دسته سیم‌ها را از نظر شل بودن، آسیب‌دیدگی و ترک‌خوردگی روکش سیم‌ها بررسی کنید.
۵. لوله‌های بنزین: لوله‌ها را از لحاظ داشتن نشستی یا شل بودن اتصالات بازدید کنید.

■ درب موتور

- قبل از شروع رانندگی مطمئن شوید که قفل درب موتور به درستی و به طور کامل چفت شده باشد. در غیر این صورت، احتمال باز شدن و مسدود کردن دید شما در حین رانندگی و بروز سانحه وجود خواهد داشت.

اقدامات پس از استارت

۱. سیستم‌های اگزوز: هر گونه نشستی هوا از لوله‌های اگزوز و صدای غیرعادی را بررسی کرده و در صورت وجود، فوراً رفع عیب کنید.
۲. سطح روغن موتور: خودرو را در جای مسطح متوقف کنید و موتور را خاموش کنید. ۵ دقیقه بعد میزان روغن موتور را به وسیله گیج روغن بازدید کنید.

اقدامات در حین رانندگی

۱. آمپرهای و درجه‌ها: از صحت عملکرد کلیه آمپرهای و درجه‌ها اطمینان حاصل کنید.
۲. ترمزها: در یک مکان امن، عدم انحراف خودرو به یک سمت در هنگام ترمزگیری را بررسی کنید.

۳. هر چیز غیرعادی دیگر مانند شل بودن قطعات و نشتی‌ها و صداهای غیرطبیعی را بررسی کنید.

پارک کردن خودرو

پارک کردن صحیح خودرو یکی از مهم‌ترین بخش‌های رانندگی ایمن می‌باشد. شما باید خودرو را در محلی پارک کنید که دارای فضای کافی بوده و شما بتوانید دید خوبی نسبت به اطراف داشته باشید و پارک کردن شما اختلالی در ترافیک به وجود نیاورد.

مراحل پارک کردن خودرو به شرح ذیل است:

۱. پدال ترمز را تا زمانی که خودرو به طور کامل متوقف شود، فشار دهید.

۲. ترمز پارک برقی را فعال کنید.

۳. دسته دنده را در موقعیت "P" قرار دهید.

۴. کلید استارت موتور را خاموش کنید.

احتیاط

هنگام ترک خودرو، مطمئن شوید که خودرو را قفل کرده‌اید و کلید را با خود برداشته‌اید.

پارک کردن خودرو در شیب

پارک خودرو در مکان‌های شیب‌دار بیش‌تر به کمک نیروی ترمز پارک صورت می‌پذیرد. در صورت نکشیدن ترمز پارک و یا در صورت وجود نقص در عملکرد آن، ممکن است خودرو در امتداد شیب به حرکت درآمده و باعث مصدومیت‌های بدنی و وارد آمدن خسارت به خودرو شود. هنگام پارک کردن خودرو در محل شیب‌دار، بهتر است که چرخ‌های خودرو را به یک سمت بچرخانید تا از حرکت ناخواسته خودرو جلوگیری شود.

■ پارک کردن خودرو در سرازیری دارای جدول

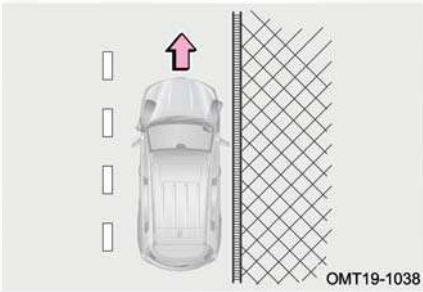

اگر جاده دارای جدول است، فرمان را با یک زاویه کم به سمت راست بچرخانید تا بخش جلویی چرخ سمت راست نزدیک جدول قرار گیرد. به این ترتیب در صورت حرکت اتفاقی خودرو در امتداد شیب، جدول مانع حرکت آن می‌شود، بعد از این کار ترمز پارک را فعال کنید.

■ پارک کردن خودرو در سربالایی دارای جدول

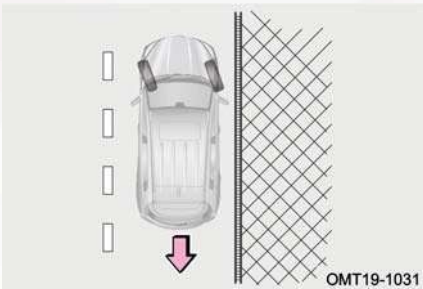

اگر جاده دارای جدول است، فرمان را با یک زاویه کم به سمت چپ بچرخانید تا بخش عقبی چرخ سمت راست نزدیک جدول قرار گیرد. به این ترتیب در صورت حرکت اتفاقی خودرو در امتداد شیب، جدول مانع حرکت آن می‌شود، بعد از این کار ترمز پارک را فعال کنید.

■ پارک کردن خودرو در سرازیری یا سربالایی بدون جدول

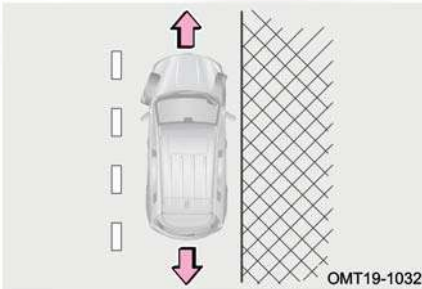

اگر جاده فاقد جدول است، فرمان را با زاویه زیاد به سمت راست بگردانید تا خودرو در صورت حرکت به جلو و یا عقب در امتداد شیب به سمت وسط جاده منحرف نشود. فرمان باید به گونه‌ای چرخانده شود که خودرو موقع حرکت از مرکز جاده دور شود. پس از پارک کردن ترمز پارک را فعال کنید.

■ نشستن سرنشین

قبل از شروع حرکت می‌بایست کلیه سرنشینان در صندلی خود مستقر شده و کمربند ایمنی خودشان را به درستی بسته باشند. اجازه ندهید افراد در محل‌هایی که فاقد صندلی و کمربند ایمنی می‌باشند، بنشینند، چرا که در صورت بروز تصادف آسیب خواهند دید.

■ قفل کردن خودرو

- در زمان ترک خودرو، کلید را همراه خود بیرون ببرید و کلیه درب‌ها را قفل کنید، حتی اگر خودرو را در پارکینگ یا پیاده‌روی جلوی منزل تان پارک کرده باشید.
- بهتر است خودرو را در یک فضای باز و با روشنایی مناسب پارک کنید و در ضمن اشیاء و لوازم گران‌بها را در معرض دید قرار ندهید.

■ دود آگزوز

- از استنشاق دود آگزوز دوری گزینید. گاز مونو اکسید کربن موجود در دود آگزوز، گازی مضر، بی‌رنگ و بی‌بو است که ممکن است باعث بیهوشی و یا حتی مرگ شود.
- مطمئن شوید که سیستم آگزوز خودرویتان دارای اتصالات شل شده و یا دارای سوراخ نمی‌باشد. سیستم آگزوز باید به طور منظم بازدید شود. در صورتی که به سیستم آگزوز ضربه‌ای وارد شده باشد یا متوجه تغییری در صدای آن شدید، بلافاصله سیستم را بازدید کنید.
- خودرو را در محیط‌های سر بسته مثل گاراژ یا پارکینگ روشن نگه ندارید، مگر در زمان ورود

- یا خروج، چرا که دود اگزوز راهی برای خروج نخواهد داشت و باعث مسمومیت خواهد شد.
- به مدت طولانی در داخل خودروی با موتور روشن و پارک شده ننشینید. اگر ناگزیر به این کار باشید، خودرو را در یک محیط باز متوقف کرده و بخاری و یا کولر را روشن کنید و آن را در وضعیت گردش هوای بیرون قرار دهید.
- هنگام رانندگی درب صندوق عقب باید بسته باشد. در صورت باز ماندن و یا به طور کامل بسته نشدن آن، دود اگزوز به داخل کابین نفوذ خواهد کرد.
- جهت کارکرد مناسب سیستم تهویه مطبوع، شبکه ورود هوای کابین واقع در جلوی شیشه جلو را از وجود هر گونه مانع از قبیل برگ و برف و ... تمیز نگه دارید.
- در صورت استشمام دود اگزوز در داخل کابین، شیشه‌ها را جهت ورود هوای تازه باز کنید و سپس وضعیت خودرو را مورد بررسی قرار دهید.

بازدید سیستم اگزوز

در شرایط زیر، سیستم اگزوز باید مورد بازدید قرار گیرد:

۱. در صورت استشمام هر گونه بوی دود اگزوز.
۲. در صورت احساس تغییر در صدای اگزوز.
۳. در صورت آسیب‌دیدگی سیستم اگزوز بر اثر تصادف.
۴. بازدید در زمانی که خودرو بابت سرویس توسط جک بلند شده است.

۹-۱ احتیاط‌های لازم در جاده‌های ناهموار

رانندگی در جاده‌های ناهموار

جهت پایین آوردن ریسک خطرات احتمالی نسبت به خودتان و وسیله نقلیه‌تان، احتیاط‌های زیر را جدی بگیرید:

- در جاده‌های ناهموار کاملاً با احتیاط رانندگی کنید و در صورت خطرناک بودن محل، اصلاً رانندگی نکنید.
- هنگام رانندگی در جاده‌های ناهموار با هر دو دست خود، دایره پیرامونی غربلیک فرمان را بگیرید.
- بلافاصله پس از رانندگی در جاده‌های پوشیده از شن و ماسه، گل و لای، آب کم‌عمق یا برف، کارآیی سیستم ترمز را بررسی کنید.
- تا زمانی که خودرو در حال حرکت است، راننده و کلیه سرنشینان باید کمربند ایمنی خود را ببندند.

هشدار

- پس از رانندگی در جاده‌هایی که سطح آن‌ها دارای علف‌های بلند، گل و لای، شن و ماسه، سنگریزه، آب و ... می‌باشد، زیر خودرو را از وجود هر گونه علف، بوته، کاغذ، پارچه کهنه، سنگ و سنگریزه که چسبیده و یا گیر کرده ، تمیز کنید، در غیر این صورت احتمال از کار افتادن برخی قسمت‌ها و یا حتی آتش‌سوزی وجود دارد.
- در زمان رانندگی در جاده‌های نامناسب و زمین‌های ناهموار، سرعت بالا، پرش از روی موانع و دست‌اندازها، دور زدن سریع، عبور از روی اجسام بزرگ و ... ممنوع است. چرا که ممکن است کنترل خودرو از دست خارج شده و واژگون شود و سبب وارد آمدن جراحات شدید بدنی و یا حتی مرگ شود. هم‌چنین باعث بروز خرابی‌های پرهزینه برای سیستم تعلیق و شاسی خودرو خواهد شد.

۱-۱ رانندگی در شرایط بارانی

رانندگی در جاده‌های لغزنده

- در زمان بارندگی با احتیاط رانندگی کنید، زیرا قدرت دید پایین می‌آید، شیشه‌ها دچار بخارگرفتگی می‌شوند و سطح جاده لغزنده می‌شود.
- از رانندگی با سرعت بالا در بزرگراهها اجتناب کنید. زیرا لایه‌ای از آب بین تایر و جاده تشکیل می‌شود که می‌تواند مانع کارکرد صحیح سیستم فرمان و ترمز شود.

احتیاط

- ترمز ناگهانی، شتاب‌گیری و پیچیدن ناگهانی در جاده‌های لغزنده می‌تواند باعث سر خوردن تایرها و از دست رفتن کنترل خودرو و بروز سانحه شود.
- ایجاد تغییر ناگهانی در دور موتور مانند استفاده ناگهانی از ترمز موتوری (دنده سنگین) می‌تواند باعث لغزش و انحراف خودرو و تصادف شود.
- پس از رانندگی در جاده‌های گل‌آلود، پدال ترمز را به آرامی فشار دهید و از عملکرد صحیح سیستم ترمز مطمئن شوید. لنت خیس ترمزها مانع عملکرد مناسب سیستم ترمز می‌شوند. اگر لنت ترمز یک سمت خیس شده باشد و عملکرد خوبی نداشته باشد، سیستم فرمان و کنترل خودرو تحت‌تاثیر قرار خواهد گرفت که می‌تواند منجر به تصادف شود.

رانندگی در آب

عبور خودرو از میان آب‌های عمیق و آب‌های جمع شده پس از باران می‌تواند باعث به وجود آمدن ایرادهای جدی در خودرو شود. اگر مجبور به رانندگی در آب و عبور از میان آب هستید، ابتدا عمق آب را تخمین بزنید و سپس با احتیاط و به آرامی رانندگی کنید.

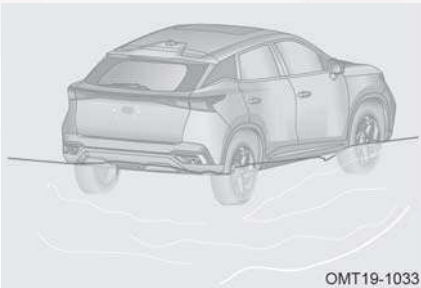

OMT19-1033

۱. هنگام رانندگی در آب، مطمئن شوید که موتور به خوبی کار می‌کند و فرمان و ترمز نیز در حالت طبیعی خود هستند. در زمان رانندگی آرام در آب باید از دنده سنگین استفاده کرده و از شتاب ناگهانی و گاز دادن یکباره پرهیز کنید. ممکن است شتاب ناگهانی باعث پاشش آب و ورود آب به داخل موتور شود.

۲. فشار دادن و ثابت نگه داشتن پدال گاز باعث می‌شود که موتور قدرت مناسب و باثبات داشته باشد. در رانندگی در میان آب، نباید توقف کرد، نباید دنده عوض کرد و نباید به طور ناگهانی پیچید.

۳. در صورت خاموش شدن موتور در آب، برای جلوگیری از وارد آمدن خسارت بیش‌تر به موتور، فوراً استارت نزنید. در این شرایط باید خودرو را بکسل کرده و به مکان امن که عمق آب در آن کم است منتقل کرده و سپس دنبال علت بگردید.

احتیاط

- در مکان‌هایی که عمق آب بیشتر از ارتفاع رینگ چرخ است، رانندگی نکنید.
- ورود آب به داخل موتور، می‌تواند باعث قفل شدن آن، خاموش شدن و یا ایراد داخلی آن شود.
- آب باعث شسته شدن گریس بلبرینگ چرخ شده و منجر به زنگ زدن و ساییدگی زودرس خواهد شد.
- رانندگی در آب ممکن است به سیستم انتقال قدرت و قطعات آن آسیب برساند. بنابراین پس از رانندگی در آب، مایعات موتور (از قبیل روغن موتور، روغن گیربکس و ...) را از نظر وجود نشستی بازدید کنید. در صورت مشاهده هر گونه نشستی از ادامه دادن به رانندگی خودداری کنید تا از صدمات بیش‌تر، پیش‌گیری شود.
- میزان کشش خودرو و کارایی ترمز در زمان رانندگی در آب، کاهش خواهد یافت. فاصله ترمزگیری نیز افزایش خواهد یافت. شن و ماسه و گل و لای چسبیده به اطراف دیسک ترمز ممکن است روی بازدهی ترمز تاثیرگذار باشد و یا باعث خرابی قطعات و اجزا سیستم ترمز شود. پس از رانندگی در آب، پدال ترمز را چندین بار فشار دهید تا مجموعه ترمز خشک شود.

۱۱- رانندگی در فصل زمستان

راهنمای رانندگی در زمستان

- مایع خنک‌کننده موتور: مطمئن شوید که مایع خنک‌کننده موتور دارای ضدیخ می‌باشد. تنها از ضدیخ توصیه شده توسط شرکت مدیران خودرو استفاده کنید. برای اطلاع از جزئیات نوع ضدیخ به فصل ۷ مراجعه کنید.
- باتری و کابل‌های آن: دمای هوای پایین باعث افت قدرت باتری می‌شود. برای استارت موتور در فصل زمستان باید باتری دارای حداکثر قدرت باشد.
- روغن موتور: در فصل زمستان، توصیه می‌شود که روغن موتوری را انتخاب کنید که مناسب با شرایط آب و هوایی منطقه خودتان باشد. روغنی که در دماهای پایین ویسکوزیته کمی داشته باشد، دارای خاصیت روان کاری بهتری خواهد بود. اطلاعات بیشتر در فصل ۷ ارایه شده است.
- قفل درب‌ها: از یخ بستن قفل درب‌ها جلوگیری کنید. برای این کار مواد ضدیخ و یا گلیسرین را داخل قفل‌ها اسپری کنید.
- مایع شیشه‌شور: از مایع شیشه‌شوری که حاوی مواد ضد یخ می‌باشد، استفاده کنید. این نوع مایع را می‌توانید از نمایندگی‌های مجاز مدیران خودرو و یا فروشگاه‌های معتبر لوازم یدکی تهیه کنید.
- گل پخش‌کن‌ها: از انباشته شدن برف و یخ در اطراف شل‌گیرها و گل پخش‌کن‌های چرخ‌ها جلوگیری کنید، چرا که می‌توانند باعث دشوار شدن چرخش فرمان شوند. هنگام رانندگی در شرایط آب و هوایی سرد، شما مجبورید به دفعات توقف کرده و جمع شدن برف و یخ در اطراف چرخ‌ها را بررسی کنید. توصیه می‌شود برخی ابزار و تجهیزات اضطراری را همراه خود داشته باشید، اقلامی مانند زنجیر چرخ، برف‌روب شیشه، کیسه شن و نمک، چراغ قوه، بیلچه، کابل رابط و ...

احتیاط

- از آب به عنوان جایگزین مایع خنک‌کننده موتور استفاده نکنید.
- از مایع خنک‌کننده موتور و یا سایر مواد مشابه به جای مایع شیشه‌شور استفاده نکنید. در غیر این صورت، رنگ بدنه خودرو آسیب خواهد دید.

رانندگی در جاده‌های برفی و یخ‌زده



شتاب‌گیری سریع روی جاده‌های پوشیده از برف و یخ، ممکن است سبب سر خوردن چرخ‌های عقب به چپ یا راست شود. بنابراین همواره در این گونه جاده‌ها با سرعت پایین و با احتیاط رانندگی نمایید.

در این گونه جاده‌ها ممکن است لایه‌ای از آب بین چرخ و جاده شکل بگیرد که این پدیده مانع عملکرد نرمال سیستم فرمان و ترمز خودرو می‌شود. توصیه می‌شود در چنین شرایطی، ESP را فعال کنید.

■ بیرون آوردن خودروی گیر کرده در برف و یخ یا گل و لای

اگر چرخ‌های محرک خودرو در برف و یخ یا گل و لای گیر کرده باشد، جهت تکان دادن خودرو از جای خود، به طور مکرر با سرعت کم به جلو و عقب حرکت کنید. برای این کار دسته دنده را چندین بار بین دنده جلو و دنده عقب جا به جا کنید و در هر بار پدال گاز را به آرامی فشار دهید. از تعویض دنده بیش از حد در این گونه شرایط اجتناب کنید، زیرا باعث استهلاک زیاد گیربکس می‌شود.

زنجیر چرخ

زنجیر چرخ را خریداری کنید که متناسب با سایز چرخ‌های خودروی شما باشد. برای نصب کردن و باز کردن زنجیر چرخ، به نکات زیر توجه کنید:

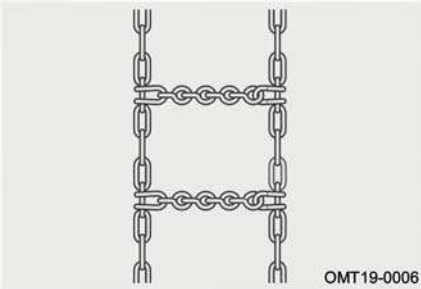

۱. زنجیر چرخ را بر اساس دستورات پلیس و قوانین منطقه‌ای استفاده کنید.
۲. نصب و باز کردن زنجیر چرخ را در محل مناسب انجام دهید.
۳. زنجیر چرخ را بر اساس دستورالعمل سازنده آن نصب کنید.
۴. زنجیر چرخ باید بر روی چرخ‌های محرک خودرو نصب شوند.

۵. توصیه می‌شود از زنجیر چرخ‌های پلیمری یا زنجیرهای کمربندی پلاستیکی که ضخامت آن‌ها کم‌تر از 12mm باشد، استفاده کنید. در غیر این صورت ممکن است تایرها، رینگ چرخ‌ها، پلوس‌ها، سیستم ترمز، شل‌گیر و گل پخش‌کن‌ها دچار آسیب‌دیدگی شوند. خرابی‌های ناشی از عدم استفاده صحیح از زنجیر چرخ تحت پوشش گارانتی نخواهد بود.
۶. برای کسب اطلاعات بیشتر در خصوص سایز رینگ و تایر از نمایندگی مجاز مدیران خودرو مشاوره بگیرید.

احتیاط

احتیاط‌های زیر را جهت کاستن ریسک خطرات رعایت کنید. عدم رعایت آن‌ها باعث از دست رفتن ایمنی وسیله نقلیه شده و ممکن است باعث تصادفات منجر به مصدومیت و یا حتی مرگ شود:

- دستورالعمل استفاده از زنجیر چرخ بر اساس شرایط منطقه و جاده متفاوت است. بنابراین قبل از نصب، آن‌ها را مد نظر قرار دهید.
- از متناسب بودن زنجیر چرخ با خودروی خود اطمینان حاصل کنید. نصب کردن زنجیر بر روی فرمان‌پذیری خودرو تاثیر می‌گذارد، لذا با احتیاط رانندگی کنید. استفاده از زنجیر چرخ نامناسب یا نصب ناصحیح آن بر روی چرخ می‌تواند باعث بروز تصادف و مصدومیت شود.
- بستن و باز کردن زنجیر چرخ را بر اساس دستورالعمل‌های سازنده آن اجرا کنید. قبل از بستن زنجیر، خودرو را در یک مکان صاف پارک کنید. مطمئن شوید که خودرو را خاموش کرده‌اید و دسته دنده را در موقعیت "P" قرار داده‌اید. در صورت لزوم از مثلث خطر نیز استفاده کنید.
- در زمان نصب بودن زنجیر چرخ، با سرعت‌های بیش‌تر از 30km/h رانندگی نکنید و یا بر اساس حداکثر سرعت اعلام شده از طرف سازنده زنجیر چرخ رانندگی کنید، هر کدام که کم‌تر است را مبنا قرار دهید. در زمان نصب بودن زنجیر چرخ باید از حرکت در مسیرهای پر از دست‌انداز و چاله، پیچ‌های تند، چرخاندن ناگهانی غربیلک فرمان، ترمزهای شدید و شتاب‌گیری و کاهش شتاب ناگهانی خودداری کنید.

فصل ۲: آمادگی برای رانندگی

گرم‌کن آب‌پاش شیشه‌شور (در صورت)	۴۹	۲-۱ صفحه کیلومترشمار	۴۹
..... (تجهیز)	۷۲	نمای صفحه کیلومترشمار	۴۹
روش تعویض تیغه برف پاک‌کن	۷۲	دکمه‌های کنترل صفحه کیلومترشمار	۵۲
۲-۶ سیستم روشنایی	۷۴	نمایشگر اطلاعات خودرو	۵۲
چراغ‌های بیرونی	۷۴	۲-۲ علائم هشداردهنده و نشانگرها	۵۵
چراغ‌های داخلی	۷۸	نشانگرها و چراغ‌های هشدار	۵۵
چراغ مشایعت تا درب منزل	۷۹	۲-۳ غربیلک فرمان	۶۳
پیدا کردن محل خودرو در تاریکی	۸۰	بوق	۶۳
کنترل هوشمند چراغ نور بالا (IHC)	۸۰	گرم‌کن غربیلک فرمان (در صورت)	۶۳
..... (در صورت تجهیز)	۸۰	تجهیز	۶۳
بخارگرفتنی چراغ‌ها	۸۱	تنظیم غربیلک فرمان	۶۴
۲-۷ صندلی‌های خودرو	۸۲	۲-۴ آینه‌ها	۶۵
پشت‌سری صندلی‌ها	۸۲	آینه داخل اتاق مدل دستی (در	۶۵
صندلی‌های جلو	۸۳	صورت تجهیز)	۶۵
صندلی ردیف دوم عقب	۸۶	آینه داخل اتاق مدل اتوماتیک (در	۶۶
گرم‌کن صندلی	۸۷	صورت تجهیز)	۶۶
سردکن صندلی (در صورت تجهیز)	۸۹	آینه جانبی	۶۶
۲-۸ کمربند ایمنی	۸۹	۲-۵ سیستم برف پاک‌کن و	۶۸
کمربندهای ایمنی خودرو	۸۹	شیشه‌شور	۶۸
پیش‌کشنده کمربند (در صورت تجهیز)	۹۷	عملکردهای سیستم	۶۸

۹۹	۲-۹ سیستم محافظ کودک
	دستورالعمل ایمنی برای استفاده از
۹۹	صندلی محافظ کودک
۱۰۳	صندلی‌های کودک پیشنهادی
۱۰۳	قلاب نگه‌دارنده صندلی کودک
۱۰۵	نصب کردن صندلی کودک
	فعال و غیرفعال کردن ایربگ سرنشین
۱۱۲	جلو (در صورت تجهیز)
	هشدار جا ماندن کودک در صندلی
۱۱۳	عقب (در صورت تجهیز)

۲-۱ صفحه کیلومتر شمار

برای مشاهده کردن تمامی نشانگرها به صفحه کیلومتر شمار استفاده شده در خودروی خود مراجعه کنید.

نمای صفحه کیلومتر شمار

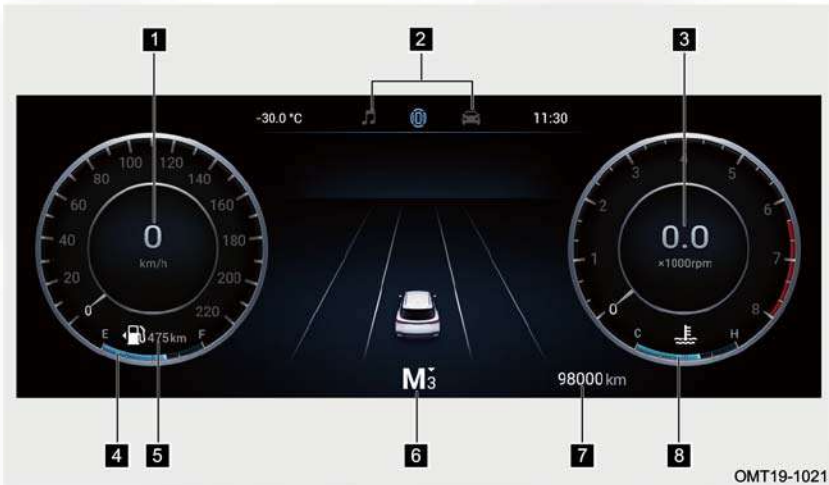

۱ سرعت سنج: نشانگر سرعت رانندگی فعلی خودرو است (واحد اندازه گیری: km/h).

احتیاط

اندازه لاستیک خودرو بر روی مقدار سرعت نشان داده شده توسط سرعت سنج تاثیرگذار است، لذا از لاستیک‌های اصلی شرکت مدیران خودرو و با اندازه استاندارد استفاده کنید. در غیر این صورت، سرعت خودرو به طور واقعی نشان داده نخواهد شد. جهت اطلاعات بیشتر در خصوص مشخصات تایر به بخش «مشخصات فنی خودرو» در فصل ۸ مراجعه کنید.

۲ نوار وضعیت: اطلاعات برخی از وضعیت‌های عمومی خودرو را نمایش می‌دهد.

۳ دورسنج: دور موتور در هر لحظه را نشان می‌دهد (واحد اندازه گیری: x1000 rpm).

فقط پس از دوره آببندی خودرو، رساندن دور موتور به محدوده 6000-8000rpm مجاز می‌باشد. هرگز با دور موتورهای بالا به مدت طولانی رانندگی نکنید.

احتیاط 

- در دوره آببندی خودرو، با دور موتور خیلی بالا رانندگی نکنید.
- اجازه ندهید عقربه دورسنج به مدت زیاد در حدود 6000rpm قرار گیرد، زیرا باعث آسیب دیدگی شدید موتور می شود.

۴ مسافت قابل حرکت با بنزین موجود: حداکثر مسافت تخمینی که می توان با مقدار بنزین موجود در باک طی کرد را نمایش می دهد (واحد اندازه گیری: km).

مطالعه 

این مسافت بر اساس میانگین مصرف سوخت شما توسط واحد پردازشگر سیستم محاسبه شده است. این عدد صرفاً به عنوان مرجعی جهت اطلاع شما می باشد.

۵ نمایشگر میزان بنزین: مقدار بنزین باقی مانده در داخل باک را نشان می دهد.

زمانی که درجه نمایشگر بنزین بر روی حرف E یا اطراف آن قرار می گیرد و یا این که چراغ اخطار اتمام سوخت روشن شود، یعنی مقدار بنزین موجود در باک کافی نمی باشد، در اولین فرصت اقدام به سوخت گیری کنید.

مطالعه 

در شرایطی نظیر شتاب گیری، ترمز شدید، پیچیدن ناگهانی و یا رانندگی در جاده های شیب دار، ممکن است نمایشگر بنزین، مقدار بنزین را به طور صحیح نشان ندهد.

۶ نشانگر دنده گیربکس: در این قسمت دنده فعلی گیربکس نمایش داده می شود (هم در حالت دستی و هم در حالت اتوماتیک نمایش داده می شود).

در حالت دستی واحد پردازشگر صفحه کیلومترشمار با نمایش دادن یک فلش و شماره دنده متناسب با وضعیت فعلی خودرو، راننده را جهت انجام یک تعویض دنده معقول راهنمایی می کند.

"▲" افزایش دادن دنده را به راننده یادآوری می کند.

"▼" کاهش دادن دنده را به راننده یادآوری می کند.

 مطالعه

اطلاعات نمایش داده شده در این قسمت صرفاً به عنوان مرجعی جهت اطلاع شما می‌باشد. همواره افزایش یا کاهش دنده را با در نظر گرفتن شرایط واقعی خودرو انجام دهید.

۷ کیلومتر کلی کارکرد خودرو: کل مسافت طی شده توسط خودرو را نمایش می‌دهد (واحد اندازه‌گیری: km).

۸ نمایشگر دمای آب موتور: دمای فعلی آب موتور را نمایش می‌دهد.

دمای پایین موتور: نشانگر بر روی C یا اطراف آن قرار دارد.

زمانی که نشانگر بر روی C یا اطراف آن قرار گیرد، یعنی دمای مایع خنک‌کننده موتور پایین است. در این محدوده دمایی نباید موتور با دورهای بالا کار کند و نباید بار وارده به موتور خیلی زیاد باشد.

داغ کردن موتور: نشانگر بر روی H یا اطراف آن قرار دارد.

زمانی که نشانگر بر روی H یا اطراف آن قرار گیرد، یعنی موتور بیش از حد داغ شده است. در صورت مواجه شدن با این شرایط، بلافاصله خودرو را در یک مکان ایمن و دور از مسیر جاده متوقف کرده و اجازه دهید به مدت چند دقیقه در دور آرام کار کند، سپس موتور را خاموش کنید. بلافاصله جهت بازدید و تعمیر با یکی از نمایندگی‌های مجاز مدیران خودرو تماس بگیرید.

 احتیاط

- اگر نشانگر دمای آب موتور به مدت زیادی در ناحیه دمای پایین ثابت بماند، در اسرع وقت جهت بازدید و تعمیر به یکی از نمایندگی‌های مجاز مدیران خودرو مراجعه کنید.
- زمانی که نشانگر در محدوده دماهای بالا قرار دارد، به هیچ عنوان درب مخزن انبساط را باز نکنید. پس از خنک شدن موتور، پایین آمدن سطح مایع خنک‌کننده را بررسی کنید. اگر مقدار مایع خنک‌کننده موتور خیلی کم است، هرگز موتور را روشن نکنید، در غیر این صورت موتور دچار آسیب‌دیدگی شدیدی خواهد شد.

دکمه‌های کنترل صفحه کیلومترشمار

نمایشگر صفحه کیلومترشمار را توسط دکمه‌های کنترل می‌توان مورد استفاده قرار داد.

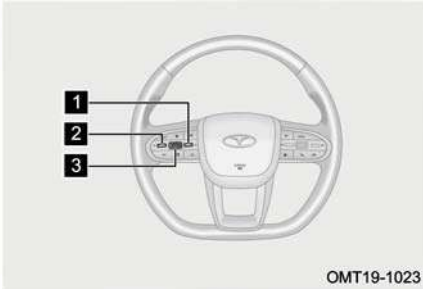

۱ دکمه راست‌گرد

۲ دکمه چپ‌گرد

۳ دکمه تایید

نمایشگر اطلاعات خودرو

نمایش صفحات اصلی

صفحات اصلی نمایشگر اطلاعات خودرو را در تصویر زیر می‌توانید مشاهده کنید. برای چرخش در بین این صفحات و انتخاب صفحه مورد نظر، دکمه‌های چپ‌گرد و راست‌گرد واقع بر روی غربلیک فرمان را به طور لحظه‌ای فشار دهید.

صفحه نمایش اطلاعات رانندگی	صفحه تنظیمات
 <p>در این صفحه، کیلومتر موقتی، میانگین مصرف سوخت، میانگین سرعت خودرو و سایر اطلاعات مرتبط نمایش داده می‌شود.</p>	 <p>منوهای تنظیمات اطلاعات خودرو را نمایش می‌دهد.</p>
 <p>اطلاعات سیستم‌های کمکی رانندگی را نمایش می‌دهد</p>	 <p>وضعیت فعلی رادیو، اطلاعات آهنگ در حال پخش و سایر اطلاعات مرتبط را نمایش می‌دهد.</p>

OMT19-1022

صفحه نمایش اطلاعات رانندگی

در صفحه نمایش اطلاعات رانندگی برای چرخش بین منوهای اطلاعات خودرو، دکمه تایید را در جهت بالا یا پایین فشار دهید.



تنظیمات

■ هشدار خستگی در رانندگی

گام ۱: در صفحه تنظیمات، دکمه‌های جهت بالا یا پایین را فشار دهید تا وارد صفحه تنظیمات هشدار خستگی در رانندگی (Fatigue Driving) شوید. سپس دکمه تایید را به طور لحظه‌ای فشار دهید تا وارد مرحله تنظیم زمان برای هشدار شوید.



گام ۲: در صفحه تنظیم باز شده با فشار دادن دکمه‌های جهت بالا یا پایین می‌توانید زمان را برای هشدار خستگی در رانندگی تنظیم کنید.



■ صفر کردن کیلومتر برای چراغ سرویس گام ۱: در صفحه تنظیمات، دکمه‌های جهت بالا یا پایین فشار دهید تا وارد صفحه صفر کردن کیلومتر چراغ سرویس (Maintenance Mileage Reset) شوید. سپس دکمه تایید را به طور لحظه‌ای فشار دهید تا وارد مرحله صفر کردن کیلومتر شوید.

گام ۲: در صفحه تنظیم باز شده با فشار دادن دکمه‌های جهت بالا یا پایین از بین گزینه‌های Yes یا No یکی را انتخاب کنید و سپس دکمه تایید را بزنید تا تغییرات اعمال شود.

■ صفحه گزارش پیغام‌های خطا

اگر سیستم عیب‌یابی خودرو وجود ایراد یا وضعیت غیرعادی را تشخیص دهد، بلافاصله پس از روشن شدن کلید استارت، نمایشگر اطلاعات خودرو به صفحه نمایش اخطار وارد می‌شود و پیغام‌های خطا را یک به یک نمایش داده و در نهایت آن‌ها را در صفحه گزارش پیغام‌های خطا ثبت خواهد کرد.



گام ۱: در صفحه تنظیمات، دکمه‌های جهت بالا یا پایین را فشار دهید تا به روی صفحه گزارش پیغام‌های خطا (Fault Inquiry) بروید. سپس دکمه تایید را به طور لحظه‌ای فشار دهید تا وارد صفحه گزارش پیغام‌های خطا شوید.

گام ۲: در صفحه گزارش پیغام‌های خطا با فشار دادن دکمه‌های جهت بالا یا پایین می‌توانید پیغام خطای مورد نظر خود را انتخاب و بررسی کنید.

۲-۲ علایم هشداردهنده و نشانگرها

نشانگرها و چراغ‌های هشدار

چراغ نشانگر برای اطلاع‌رسانی به راننده در مورد وضعیت عملکرد سیستم خاصی از خودرو استفاده می‌شود. روشن ماندن چراغ نشانگر به معنای فعال بودن عملکرد مربوطه می‌باشد. چراغ هشدار برای اعلام اخطار به راننده مبنی بر بروز ایراد در عملکرد سیستم خاصی از خودرو استفاده می‌شود. به محض این که یک سیستم از خودرو دچار مشکل شود، چراغ هشدار مربوط به آن سیستم روشن شده یا چشمک خواهد زد.

پس از روشن شدن کلید استارت، بعضی از چراغ‌های هشدار جهت خودارزیابی سیستم‌ها به مدت چند ثانیه روشن خواهند شد. چنانچه هر کدام از چراغ‌های هشدار پس از روشن شدن موتور همچنان روشن بماند و یا چشمک بزند، جهت بازدید و یا تعمیر سیستم مربوطه به یکی از نمایندگی‌های مجاز مدیران خودرو مراجعه کنید.

نام	تصویر نشانگر / چراغ هشدار	توضیحات
نشانگر چراغ کوچک (چراغ پارک)		هم‌زمان با روشن شدن چراغ‌های کوچک، چراغ نشانگر آن در صفحه کیلومترشمار نیز روشن خواهد شد.
نشانگر چراغ راهنما		با روشن شدن چراغ‌های راهنمای سمت چپ یا راست، چراغ نشانگر مربوط به همان سمت به طور آهسته چشمک می‌زند. زمانی که فلاشر روشن می‌شود، چراغ نشانگر هر دو سمت به طور هم‌زمان چشمک خواهند زد.
نشانگر چراغ نور بالا		وقتی چراغ نور بالا روشن می‌شود و یا به صورت فلاشر زدن یا چراغ پلیسی روشن و خاموش می‌شود، نشانگر آن در صفحه کیلومترشمار هم روشن می‌شود.

توضیحات	تصویر نشانگر/ چراغ هشدار	نام
با روشن شدن چراغ مه‌شکن جلو، چراغ نشانگر آن در صفحه کیلومترشمار نیز روشن خواهد شد.		نشانگر چراغ مه‌شکن جلو
با روشن شدن چراغ مه‌شکن عقب، چراغ نشانگر آن در صفحه کیلومترشمار نیز روشن خواهد شد.		نشانگر چراغ مه‌شکن عقب
روشن شدن این نشانگر به معنای این است که چراغ‌های اتوماتیک جلو در حال کار می‌باشند.		نشانگر چراغ جلوی هوشمند (IHC)
این چراغ برای نشان دادن وجود ایراد در سیستم چراغ اتوماتیک جلوی خودرو مورد استفاده قرار می‌گیرد. جهت بازدید و تعمیر در اسرع وقت به نمایندگی مجاز مدیران خودرو مراجعه کنید.		نشانگر اخطار چراغ جلوی هوشمند (IHC)
این نشانگر جهت یادآوری به راننده در خصوص پایین بودن سطح مایع شیشه‌شور در مخزن مورد استفاده قرار می‌گیرد. هر چه سریع‌تر مایع شیشه‌شور را اضافه کنید.		نشانگر پایین بودن سطح مایع شیشه‌شور
این چراغ جهت اعلام اخطار بسته نشدن کمر بند ایمنی راننده یا سرنشین جلو به راننده و یادآوری قفل کردن آن مورد استفاده قرار می‌گیرد. کمر بند ایمنی را ببندید و به طور ایمن رانندگی کنید.		چراغ اخطار کمر بند جلو

توضیحات	تصویر نشانگر/ چراغ هشدار	نام
<p>این چراغ جهت اعلام اختار بسته نشدن کمر بند ایمنی صندلی‌های عقب به راننده و یادآوری قفل کردن آن‌ها مورد استفاده قرار می‌گیرد.</p> <p>کمر بند ایمنی را ببندید و به طور ایمن رانندگی کنید. توجه: زمانی که کمر بند بسته نشده است، چراغ اختار به رنگ قرمز روشن می‌شود و پس از قفل شدن کمر بند، چراغ اختار خاموش خواهد شد</p>		<p>چراغ اختار کمر بند صندلی‌های عقب</p>
<p>این چراغ جهت اعلام هشدار به راننده در خصوص پایین بودن سطح روغن ترمز و یا وجود ایراد در سیستم ترمز مورد استفاده قرار می‌گیرد. جهت بازدید و تعمیر در اسرع وقت به نمایندگی مجاز مدیران خودرو مراجعه کنید.</p>		<p>چراغ هشدار سیستم ترمز</p>
<p>روشن بودن این چراغ به معنای این است که در حال حاضر EPB خودرو در وضعیت فعال قرار دارد. در زمان ترمزگیری اضطراری این چراغ به صورت چشمک‌زن روشن می‌شود که امری عادی است و نیاز به اقدام خاصی وجود ندارد. ولی اگر چشمک زدن در سایر شرایط نیز اتفاق بیفتد، نشان‌دهنده وجود ایراد در سیستم می‌باشد. در این شرایط در اسرع وقت جهت بازدید و تعمیر به نمایندگی مجاز مدیران خودرو مراجعه کنید.</p>		<p>نشانگر سیستم ترمز پارک برقی (EPB)</p>

توضیحات	تصویر نشانگر/ چراغ هشدار	نام
این چراغ جهت اعلام هشدار به راننده مبنی بر وجود ایراد در سیستم EPB مورد استفاده قرار می‌گیرد. جهت بازدید و تعمیر در اسرع وقت به نمایندگی مجاز مدیران خودرو مراجعه کنید.		چراغ هشدار سیستم ترمز پارک برقی (EPB)
روشن بودن این چراغ به معنای این است که در حال حاضر خودرو در وضعیت AUTO HOLD قرار دارد.		نشانگر سیستم توقف اتوماتیک (AUTO HOLD)
این چراغ جهت اعلام هشدار به راننده مبنی بر وجود ایراد در سیستم ترمز ضدقفل (ABS) مورد استفاده قرار می‌گیرد. جهت بازدید و تعمیر در اسرع وقت به نمایندگی مجاز مدیران خودرو مراجعه کنید.		چراغ هشدار سیستم ترمز ضدقفل (ABS)
چشمک زدن این چراغ بیانگر این است که در حال حاضر سیستم کنترل الکترونیکی پایداری خودرو (ESP) در وضعیت فعال قرار دارد. روشن ماندن دائمی این چراغ به معنای اعلام هشدار به راننده مبنی بر وجود ایراد در سیستم کنترل الکترونیکی پایداری خودرو (ESP) است. هر چه سریع‌تر جهت بازدید و تعمیر به نمایندگی مجاز مدیران خودرو مراجعه کنید.		نشانگر سیستم کنترل الکترونیکی پایداری خودرو (ESP)
هر زمان که عملکرد ESP خاموش شود، چراغ نشانگر ESP OFF روشن می‌شود که به معنای غیرفعال شدن سیستم کنترل الکترونیکی پایداری خودرو (ESP) است.		نشانگر غیرفعال بودن ESP

نام	تصویر نشانگر / چراغ هشدار	توضیحات
چراغ اخطار میزان بنزین		این چراغ برای اعلام اخطار به راننده در مورد کمبود سوخت خودرو مورد استفاده قرار می‌گیرد. در اولین فرصت ممکن سوخت‌گیری کنید.
چراغ هشدار سیستم ایربگ (SRS)		این چراغ برای اعلام هشدار به راننده در خصوص وجود ایراد در سیستم ایربگ (SRS) مورد استفاده قرار می‌گیرد. هر چه سریع‌تر جهت بازدید و تعمیر به نمایندگی مجاز مدیران خودرو مراجعه کنید.
چراغ هشدار سیستم شارژ باتری		این چراغ بیانگر وضعیت عملکردی سیستم شارژ باتری می‌باشد. اگر پس از روشن شدن کلید استارت این چراغ روشن نشود و یا پس از روشن شدن موتور هم‌چنان روشن بماند، هر چه سریع‌تر جهت بازدید و تعمیر به نمایندگی مجاز مدیران خودرو مراجعه کنید.
نشانگر گرم شدن موتور		زمانی که دمای آب موتور خیلی پایین است، این چراغ به راننده یادآوری می‌کند که موتور در حال گرم شدن است. پس از بالا رفتن دمای آب موتور، چراغ خاموش می‌شود و پایان یافتن فرآیند گرم شدن موتور را به راننده اعلام می‌کند.
چراغ هشدار دمای آب موتور		این چراغ زمانی روشن می‌شود که دمای مایع خنک‌کننده موتور بیش از حد بالا رفته باشد. در این گونه شرایط فوراً خودرو را در یک مکان ایمن متوقف کرده و اجازه دهید موتور به مدت چند دقیقه در حالت درجا روشن بماند و سپس آن را خاموش کنید. هر چه سریع‌تر جهت بازدید و تعمیر با نمایندگی مجاز مدیران تماس برقرار کنید.

توضیحات	تصویر نشانگر/ چراغ هشدار	نام
از این چراغ هشدار برای نشان دادن ناصحیح بودن فشار باد تایرها استفاده می‌شود. بررسی کنید که آیا فشار باد تایر خیلی کم است و یا دمای تایر خیلی بالا است؟ اگر فشار باد تایر صحیح است، برای بازدید و تعمیر به نمایندگی مجاز مدیران خودرو مراجعه کنید.		چراغ هشدار سیستم پایش فشار باد تایر (TPMS)
برای اعلام هشدار به راننده در مورد وجود ایراد در سیستم کنترل الکترونیکی موتور از این چراغ استفاده می‌شود. هر چه سریع‌تر جهت بازدید و تعمیر به نمایندگی مجاز مدیران خودرو مراجعه کنید.		چراغ هشدار ایراد سیستم انژکتوری (EPC)
برای اعلام هشدار به راننده در مورد وجود ایراد در موتور از این چراغ استفاده می‌شود. هر چه سریع‌تر جهت بازدید و تعمیر به نمایندگی مجاز مدیران خودرو مراجعه کنید.		چراغ هشدار ایراد موتور
این چراغ برای اعلام هشدار به راننده در خصوص وجود ایراد در سیستم گیربکس مورد استفاده قرار می‌گیرد. هر چه سریع‌تر جهت بازدید و تعمیر به نمایندگی مجاز مدیران خودرو مراجعه کنید.		چراغ هشدار ایراد گیربکس
این چراغ برای اعلام هشدار به راننده در خصوص وجود ایراد در سیستم فرمان برقی مورد استفاده قرار می‌گیرد. هر چه سریع‌تر جهت بازدید و تعمیر به نمایندگی مجاز مدیران خودرو مراجعه کنید.		چراغ هشدار سیستم فرمان برقی (EPS)

نام	تصویر نشانگر / چراغ هشدار	توضیحات
چراغ هشدار فشار پایین روغن موتور		این چراغ برای اعلام هشدار به راننده در خصوص پایین بودن فشار روغن موتور مورد استفاده قرار می‌گیرد. در این گونه شرایط بلافاصله خودرو را در یک مکان ایمن متوقف کرده و فوراً جهت بازدید و تعمیر با نمایندگی مجاز مدیران تماس برقرار کنید.
نشانگر سیستم ترمز اضطراری خودکار (AEB)		روشن بودن این چراغ به معنای این است که در حال حاضر سیستم ترمز اضطراری خودکار (AEB) در وضعیت فعال قرار دارد.
چراغ هشدار سیستم ترمز اضطراری خودکار (AEB)		این چراغ جهت اعلام هشدار مبنی بر وجود ایراد در سیستم ترمز اضطراری خودکار (AEB) مورد استفاده قرار می‌گیرد. جهت بازدید و تعمیر در اسرع وقت به نمایندگی مجاز مدیران خودرو مراجعه کنید.
نشانگر غیرفعال بودن سیستم ترمز اضطراری خودکار (AEB)		هر زمان که عملکرد AEB خاموش شود، چراغ نشانگر AEB OFF روشن می‌شود.
نشانگر سیستم هشدار انحراف از مسیر (LDW)		چشمک زدن این چراغ بیانگر این است که در حال حاضر سیستم هشدار انحراف از مسیر خودرو (LDW) در وضعیت فعال قرار دارد. روشن ماندن دائمی این چراغ به معنای اعلام هشدار به راننده مبنی بر وجود ایراد در سیستم هشدار انحراف از مسیر خودرو (LDW) است. هر چه سریع‌تر جهت بازدید و تعمیر به نمایندگی مجاز مدیران خودرو مراجعه کنید.

توضیحات	تصویر نشانگر/ چراغ هشدار	نام
این نشانگر جهت اخطار به راننده مبنی بر فراتر رفتن سرعت خودرو از سرعت مجاز تنظیم شده و توجه کردن به سرعت رانندگی مورد استفاده قرار می‌گیرد.		نشانگر هشدار سرعت غیرمجاز
روشن شدن این چراغ به معنای وجود ایراد در یکی از سیستم‌های خودرو می‌باشد. هر چه سریع‌تر جهت بازدید و تعمیر به نمایندگی مجاز مدیران خودرو مراجعه کنید.		چراغ هشدار ایمنی
این چراغ کیپ شدن فیلتر ذرات آلاینده اگزوز (GPF) را به راننده اخطار می‌دهد. در این صورت سرعت خودرو را افزایش دهید تا فیلتر تمیز شود.		نشانگر فیلتر ذرات آلاینده اگزوز (GPF) (در صورت تجهیز)
این چراغ برای اعلام هشدار به راننده در خصوص وجود ایراد در فیلتر ذرات آلاینده اگزوز (GPF) مورد استفاده قرار می‌گیرد. هر چه سریع‌تر جهت بازدید و تعمیر به نمایندگی مجاز مدیران خودرو مراجعه کنید.		چراغ هشدار فیلتر ذرات آلاینده اگزوز (GPF) (در صورت تجهیز)

۲-۳ غربیلک فرمان

بوق

برای استفاده از بوق، بر روی تصویر حک شده بوق بر روی غربیلک فرمان و یا اطراف آن فشار دهید.



OMT19-1010

مطالعه

ضمن احترام به قوانین و مقررات اجتماعی از بوق استفاده کنید.

گرم‌کن غربیلک فرمان (در صورت تجهیز)

کلید گرم‌کن را فشار دهید تا گرم‌کن غربیلک فرمان فعال شود، هم‌زمان چراغ زمینه کلید نیز روشن می‌شود.

اگر کلید را یک بار دیگر فشار دهید، گرم‌کن غربیلک فرمان و چراغ زمینه کلید خاموش خواهند شد.



OMT19-1011

احتیاط

- گرم‌کن گرم‌کن غربلیک فرمان زمانی می‌تواند روشن شود که شرایط زیر برقرار باشد:
- موتور روشن باشد.
 - ولتاژ باتری در حد نرمال باشد.
 - کلید گرم‌کن غربلیک فرمان فشرده شده باشد.
 - در صورت وجود هر یک از شرایط زیر، گرم‌کن غربلیک فرمان پس از مدتی روشن ماندن خاموش خواهد شد:
 - موتور خاموش شود.
 - مدت زمان گرم شدن غربلیک فرمان بیش‌تر از ۲۵ دقیقه باشد.
 - کلید گرم‌کن غربلیک فرمان مجدداً فشار داده شود.
 - اگر دمای غربلیک فرمان به بالای 34°C برسد، گرم‌کن غربلیک فرمان خاموش خواهد شد و پس از آن که دمای آن به کم‌تر از 30°C رسید، مجدداً روشن خواهد شد.

تنظیم غربلیک فرمان

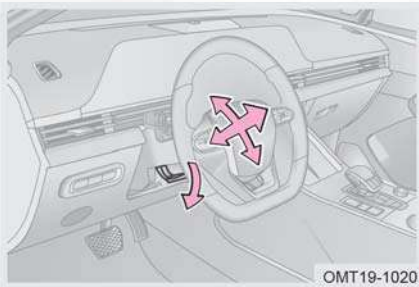

- برای تنظیم کردن غربلیک فرمان، خودرو را در یک مکان امن و دور از مسیر اصلی جاده متوقف کرده و کلید استارت را خاموش کنید.
۱. اهرم قفل‌کننده تلسکوپی فرمان را به سمت پایین کشیده و سپس رها کنید.
 ۲. با بالا و پایین / جلو و عقب بردن غربلیک، آن را در موقعیت مناسب برای خودتان تنظیم کنید.
 ۳. غربلیک فرمان را در همان موقعیت ثابت نگه دارید و اهرم قفل‌کننده را به جای اصلی خود بازگردانید.
 ۴. غربلیک فرمان را کمی تکان دهید و ثابت شدن آن را بررسی کنید. در صورت تکان خوردن، مرحله ۳ را مجدداً تکرار کنید.

مطالعه 

بر اساس تیپ و مدل خودرو، غربلیک فرمان می‌تواند قابلیت تنظیم در ۲ یا ۴ جهت را داشته باشد. لطفا مطابق با نوع غربلیک فرمان نصب شده بر روی خودروی خود عمل کنید.

هشدار 

- در خلال رانندگی اقدام به تنظیم غربلیک فرمان نکنید. انجام این کار می‌تواند باعث بروز تصادف و ایجاد صدمات جانی شود.
- قبل از اقدام به رانندگی از قفل بودن کامل غربلیک فرمان اطمینان حاصل کنید. در غیر این صورت ممکن است باعث بروز تصادف و ایجاد صدمات جانی شود.

۴-۲ آینه‌ها

آینه داخل اتاق مدل دستی (در صورت تجهیز)

تنظیم موقعیت آینه داخل کابین

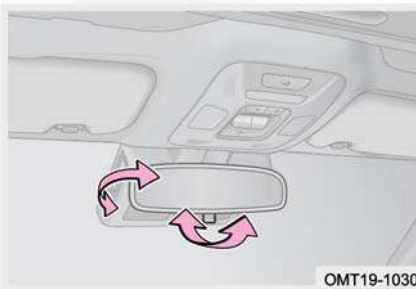

قبل از شروع رانندگی، موقعیت آینه را طوری تنظیم کنید که بتوانید نسبت به عقب خودرو دید کاملی داشته باشید.

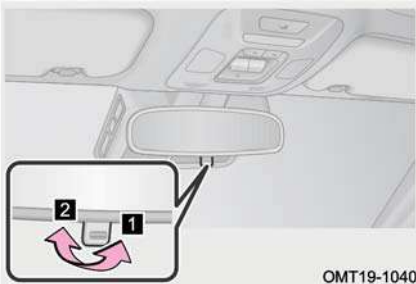

تنظیم موقعیت ضدتابش آینه داخل کابین

قبل از شروع رانندگی در شب، برای کاهش انعکاس نور چراغ خودروهایی که پشت سر شما هستند، شستی آینه را بکشید و آن را در موقعیت ضدتابش تنظیم کنید.

۱ تنظیم آینه در موقعیت ضدتابش

۲ تنظیم آینه در موقعیت عادی

آینه داخل اتاق مدل اتوماتیک (در صورت تجهیز)



هنگام رانندگی در شب، سنسور نوری نصب شده در جلو یا عقب آینه داخل اتاق به طور خودکار تابش نور چراغ جلوی خودروهای پشت‌سری را تشخیص داده و به طور اتوماتیک زاویه شیشه آینه را به گونه‌ای تنظیم می‌کند تا شدت تابش نور چراغ‌ها را کاهش دهد.

آینه جانبی

تنظیم آینه‌های جانبی

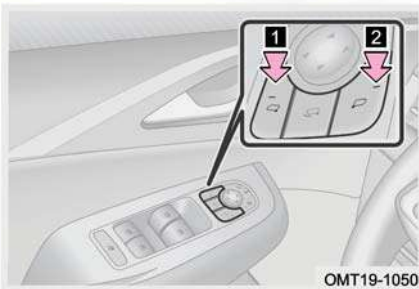

خودرو را در یک مکان امن و دور از مسیر اصلی جاده متوقف کرده و کلید استارت را روشن کنید. گام ۱: برای انتخاب آینه چپ یا راست جهت تنظیم شدن، کلید مربوط به همان سمت را فشار دهید. چراغ زمینه کلید نیز روشن می‌شود و با فشار مجدد کلید، چراغ زمینه خاموش می‌شود.

۱ کلید آینه سمت چپ

۲ کلید آینه سمت راست

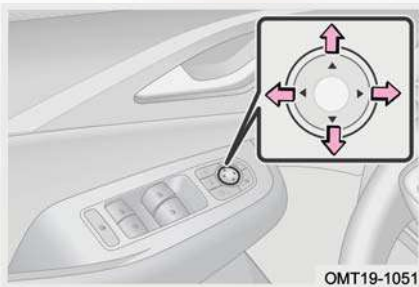

گام ۲: برای تنظیم زاویه شیشه آینه، کلیدهای تنظیم را فشار دهید.

↑ به سمت بالا

↓ به سمت پایین

← به سمت چپ

→ به سمت راست

هشدار 

- در حین رانندگی اقدام به تنظیم آینه نکنید، در غیر این صورت ممکن است باعث بروز تصادف و ایجاد صدمات جانی شود.
- تصویر و فاصله نمایش داده شده در آینه جانبی ممکن است با واقعیت تفاوت داشته باشد، بنابراین همیشه با احتیاط رانندگی کنید.

جمع کردن و باز کردن آینه‌های جانبی

■ آینه جانبی مدل دستی

آینه را با دست بگیرید و آن را به آرامی و با نیروی کافی به سمت عقب بکشید (نیروی وارده را به تدریج از کم به زیاد افزایش دهید) تا زمانی که آینه جمع شود. برای باز کردن آینه، کناره‌های آن را با دست گرفته و به آرامی به سمت بیرون فشار دهید تا به طور کامل باز شود.

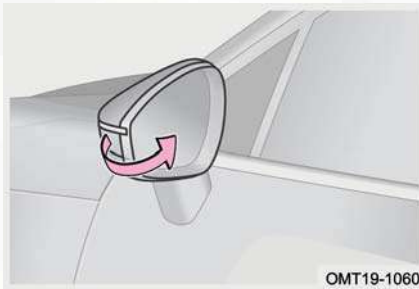

OMT19-1060

■ آینه جانبی مدل تاشو برقی

با استفاده از کلید جمع‌کن آینه: وقتی که کلید استارت موتور روشن است، کلید را فشار دهید تا آینه‌های جانبی به طور خودکار جمع شوند. کلید را یک بار دیگر فشار دهید تا آینه‌ها به طور خودکار باز شوند (این مدل آینه را هرگز توسط دست جمع نکنید).

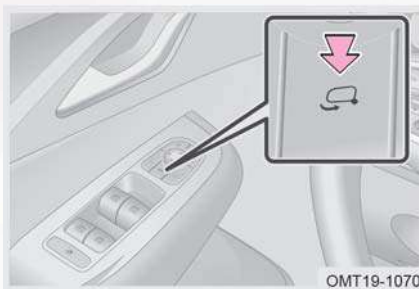

OMT19-1070

با استفاده از کلید هوشمند: وقتی که خودرو وارد وضعیت دزدگیر می‌شود، آینه‌ها به طور خودکار جمع می‌شوند و بالعکس هنگام خارج شدن خودرو از وضعیت دزدگیر، آینه‌ها به طور خودکار باز می‌شوند.

مطالعه

- عملکرد جمع شدن خودکار آینه‌ها باید از طریق مانیتور سیستم صوتی و تصویری تنظیم و فعال شود. برای اطلاع از جزئیات بیشتر به بخش «سیستم صوتی و تصویری» مراجعه کنید.
- بر اساس الزامات دیداری، زاویه جمع شدن آینه‌های جانبی چپ و راست با یکدیگر متفاوت‌اند. بنابراین در زمان جمع شدن خودکار، آینه‌های چپ و راست با یکدیگر هماهنگ نخواهند بود؛ که این امر عادی است.

احتیاط

- در مدل‌های مجهز به آینه‌های برقی تاشو، از جمع و باز کردن آینه‌ها به وسیله دست جدا خودداری کنید، زیرا باعث بروز ایراد در عملکردهای آن می‌شود.
- هنگام جمع کردن و باز کردن آینه برقی تاشو، از تماس با آینه خودداری کنید تا از آسیب دیدن آن بر اثر نیروی زیاد جلوگیری شود.
- در هوای سرد زمستانی ممکن است آینه‌های جمع شده به علت تجمع برف و آب، یخ ببندند و نتوانند باز شوند. برای جلوگیری از این پدیده توصیه می‌شود عملکرد جمع شدن خودکار آینه‌های جانبی را از طریق تنظیمات مانیتور سیستم صوتی و تصویری غیرفعال کنید.

۵-۲ سیستم برف پاک‌کن و شیشه‌شور

عملکردهای سیستم

دسته برف پاک‌کن و شیشه‌شور

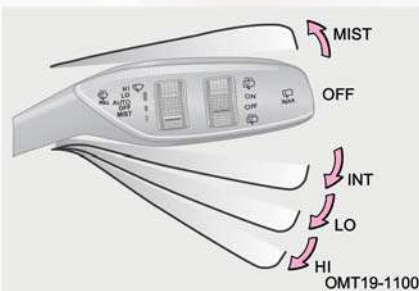

- کلید استارت موتور را روشن کنید و دسته برف پاک‌کن را در موقعیت‌های زیر قرار دهید:
- حرکت تکی برف پاک‌کن یا "MIST": در این موقعیت برف پاک‌کن یک حرکت تکی انجام داده و متوقف خواهد شد.
- دور کند برف پاک‌کن یا "LO": برف پاک‌کن

به صورت متوالی و با سرعت کم شروع به کار خواهد کرد. دور تند برف پاک کن یا "HI": برف پاک کن به صورت متوالی و سریع تر شروع به کار خواهد کرد.

توقف برف پاک کن یا "OFF": برف پاک کن به طور خودکار با دور کند کار می کند تا این که در موقعیت اصلی خود متوقف شود.

حرکت زمان بندی شده برف پاک کن یا "INT": برف پاک کن به طور متناوب (به صورت زمان بندی شده) کار می کند. در این حالت برف پاک کن در فواصل زمانی چند ثانیه ای یک حرکت را انجام خواهد داد.

با استفاده از کلید چرخشی روی دسته برف پاک کن فواصل زمانی بین حرکت های برف پاک کن را می توان تنظیم کرد. برای کوتاه کردن زمان بین حرکت های برف پاک کن، کلید را به سمت پایین بچرخانید و برای زیاد کردن زمان بین حرکت های برف پاک کن، کلید را به سمت بالا بچرخانید.

حالت اتوماتیک برف پاک کن یا "AUTO" (در صورت تجهیز):

در این حالت سرعت حرکت برف پاک کن بر اساس حجم بارش باران کنترل می شود. زمانی که سیستم در حالت "AUTO" قرار دارد، حساسیت سنسور را می توان از طریق کلید چرخشی مربوطه تنظیم نمود.

- ۱ کاهش حساسیت سنسور
- ۲ افزایش حساسیت سنسور

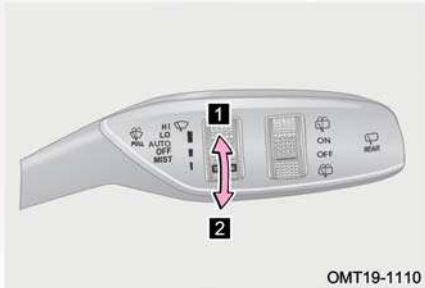

احتیاط 

- زمانی که سطح شیشه خشک است، از به کار انداختن برف پاک‌کن خودداری کنید، چون ممکن است تیغه‌های برف پاک‌کن آسیب دیده و بر روی شیشه خراشیدگی ایجاد شود.
- اگر موانعی روی شیشه وجود دارند، نباید برف پاک‌کن‌ها را به کار اندازید، زیرا موجب آسیب دیدن موتور برف پاک‌کن و ایجاد خراش بر روی شیشه خواهد شد.
- در آب و هوای سرد، قبل از استفاده از برف پاک‌کن‌ها، یخ زدن تیغه‌های برف پاک‌کن و چسبیدن آن‌ها به شیشه خودرو را بررسی کنید. در صورت مشاهده یخ‌زدگی، قبل از استفاده از برف پاک‌کن، یخ‌ها را از بین ببرید. در غیر این صورت تیغه‌ها و موتور برف پاک‌کن آسیب خواهند دید.

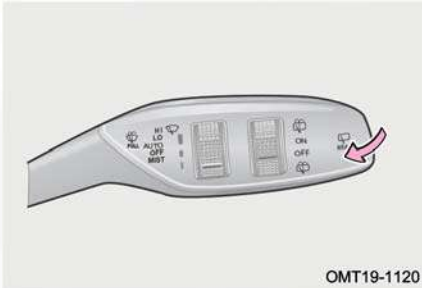
روش استفاده از شیشه‌شور جلو

OMT19-1120

کلید استارت موتور را روشن کنید، اگر دسته برف پاک‌کن را به سمت غربلیک فرمان (به سمت خودتان) بکشید و نگه دارید، شیشه‌شور جلو اقدام به پاشش کرده و هم‌زمان برف پاک‌کن جلو نیز شروع به کار خواهد کرد. زمانی که دسته برف پاک‌کن را رها کنید، شیشه‌شور متوقف شده، برف پاک‌کن ابتدا ۳ حرکت با دور کند انجام می‌دهد و سپس یک حرکت دیگر انجام داده و پس از چند ثانیه متوقف خواهد شد.

روش استفاده از برف پاک‌کن و شیشه‌شور عقب

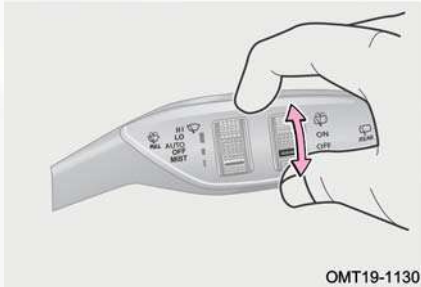

کلید استارت موتور را روشن کنید و دسته برف پاک‌کن را در موقعیت‌های زیر قرار دهید:

ON: شیشه‌شور عقب اقدام به پاشش کرده و هم‌زمان برف پاک‌کن عقب نیز به کار خواهد افتاد. پس از رها کردن کلید، شیشه‌شور و برف پاک‌کن متوقف خواهند شد.

ON: برف پاک‌کن عقب روشن می‌شود.

OFF: برف پاک‌کن عقب خاموش می‌شود.

احتیاط

- زمانی که مخزن شیشه‌شور خالی است، دسته برف پاک‌کن و شیشه‌شور را به کار نیندازید.
- برای استفاده از شیشه‌شور، دسته برف پاک‌کن را بیش‌تر از ۱۰ ثانیه روشن نگه ندارید.
- در صورت گرفتگی و انسداد آب‌پاش‌ها، آن‌ها را با اجسام نوک‌تیز و نامناسب تمیز نکنید، در غیر این صورت، آسیب خواهند دید.
- ضدیخ باعث ایجاد خوردگی در سطوح رنگی می‌شود. لذا دقت کنید تا در زمان پر کردن مخزن شیشه‌شور اشتباه‌ها ضدیخ موتور را به مخزن اضافه نکنید.
- از مخلوط کردن آب با مواد شیشه‌شور خودداری کنید. زیرا آب می‌تواند باعث یخ زدن مایع شیشه‌شور شده و سبب خرابی مخزن و سایر اجزای سیستم شیشه‌شور شود.

گرم کن آب پاش شیشه شور (در صورت تجهیز)

در صورت برقرار بودن شرایط زیر، گرم کن آب پاش شیشه شور فعال می شود:

- ولتاژ باتری در محدوده نرمال باشد.
 - دمای هوای بیرون به مدت ۵ ثانیه یا بیش تر به کم تر از 2°C برسد.
 - کلید استارت موتور روشن باشد و یا این که موتور روشن شده باشد.
- پس از فعال شدن، در صورت مواجه شدن با هر یک از وضعیت های زیر، گرم کن آب پاش شیشه شور خاموش خواهد شد:
- کلید استارت موتور خاموش شود و یا در موقعیت ACC قرار گیرد.
 - پس از ۲۰ دقیقه روشن ماندن، گرم کن آب پاش شیشه شور به طور خودکار خاموش می شود.
 - اگر دمای هوای بیرون به مدت ۵ ثانیه یا بیش تر به بالاتر از 4°C برسد، گرم کن آب پاش شیشه شور خاموش می شود.
- در شرایط زیر، گرم کن آب پاش شیشه شور به طور موقتی قطع می شود:
- در لحظه استارت زدن موتور، گرم کن آب پاش شیشه شور خاموش می شود و پس از روشن شدن موتور مجدداً گرم کن به طور خودکار روشن می شود.
 - اگر ولتاژ باتری در محدوده نرمال قرار نداشته باشد، عملکرد گرم کن آب پاش شیشه شور متوقف می شود.

روش تعویض تیغه برف پاک کن

تعویض تیغه برف پاک کن جلو

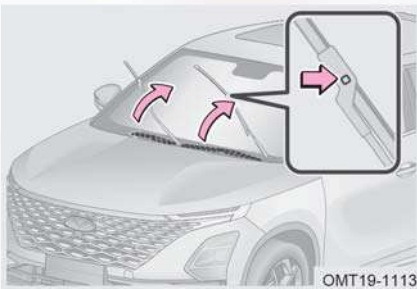

- گام ۱: در عرض ۳ ثانیه پس از خاموش کردن کلید استارت، دسته برف پاک کن را حرکت دهید. بدین طریق سیستم برف پاک کن در حالت سرویس قرار می گیرد.
- گام ۲: بازویی برف پاک کن جلو را از روی شیشه بلند کرده و در همان حال نگه دارید.

گام ۳: همزمان با فشار دادن گیره قفلی، تیغه برف پاک‌کن را به سمت بیرون بکشید تا از بازویی خارج شود.

گام ۴: تیغه برف پاک‌کن جدید را به ترتیب برعکس روش باز کردن نصب کنید و گیره قفلی تیغه را به درستی چفت کنید.

گام ۵: پس از اتمام نصب، کارکرد برف پاک‌کن جلو را تست کنید.

تعویض تیغه برف پاک‌کن عقب

گام ۱: بازویی برف پاک‌کن عقب را از روی شیشه بلند کرده و در همان حال نگه دارید.

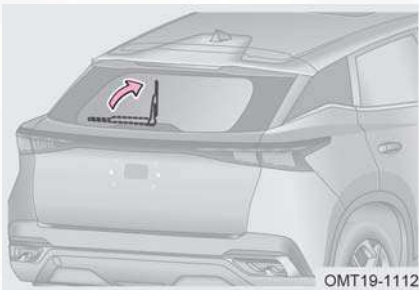

گام ۲: تیغه برف پاک‌کن را توسط دست در جهت نشان داده شده در تصویر از بازویی جدا کنید.

گام ۳: تیغه جدید را به ترتیب برعکس روش باز کردن نصب کنید و از جا افتادن آن مطمئن شوید.

گام ۴: پس از اتمام نصب، کارکرد برف پاک‌کن عقب را تست کنید.

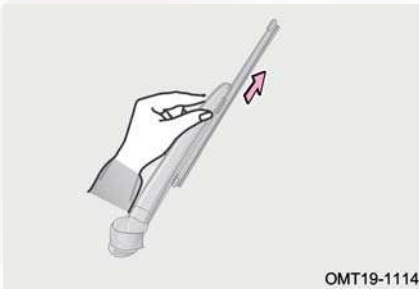

مطالعه

جهت حصول اطمینان از نصب صحیح، پیشنهاد می‌شود جهت تعویض تیغه برف پاک‌کن به نمایندگی مجاز مدیران خودرو مراجعه کنید تا این کار توسط تکنسین‌های خدمات پس از فروش صورت گیرد.

👁️ احتیاط

قبل از شروع رانندگی اطمینان حاصل کنید که برف پاک کن‌ها در موقعیت اصلی خود قرار گرفته‌اند. در غیر این صورت سیستم برف پاک کن آسیب می‌بیند و می‌تواند باعث بروز تصادف شود.

۶-۲ سیستم روشنایی

چراغ‌های بیرونی

دسته چراغ و راهنما

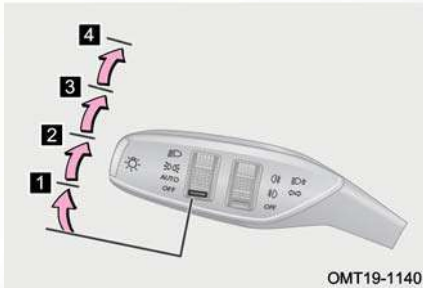

کلید استارت موتور را روشن کنید و دسته چراغ و راهنما را در موقعیت‌های زیر قرار دهید:

۱ OFF: در این وضعیت چراغ‌های جلو خاموش می‌شوند.

۲ AUTO: با قرار گرفتن کلید در این وضعیت، سیستم به صورت خودکار شدت نور محیط بیرون را بررسی کرده و بر اساس آن اقدام به روشن کردن چراغ‌های کوچک، چراغ‌های پلاک، چراغ‌های فضای داخل کابین و چراغ نور پایین می‌کند.

۳ 50%: در این وضعیت چراغ‌های کوچک جلو و عقب، چراغ‌های پلاک، چراغ‌های فضای داخل کابین و چراغ زمینه داشبورد و کلیدها روشن می‌شوند.

۴ ☞: در این وضعیت چراغ‌های نور پایین روشن می‌شوند و چراغ‌های کوچک نیز در وضعیت روشن باقی می‌مانند.

مطالعه 

اگر قصد دارید خودرو را به مدت طولانی پارک کنید و یا زمانی که می‌خواهید خودرو را ترک کنید، مطمئن شوید که دسته چراغ و راهنما در موقعیت خاموش قرار دارد. در غیر این صورت باتری خالی شده و در زمان استارت مجدد با مشکل مواجه خواهید شد.

چراغ نور بالای جلو

■ چراغ نور بالا

زمانی که چراغ نور پایین روشن است، دسته چراغ و راهنما را به سمت داشبورد کشیده و رها کنید تا چراغ نور بالا روشن شود. برای خاموش کردن چراغ نور بالا، دسته چراغ را به سمت غربیک فرمان کشیده و رها کنید.

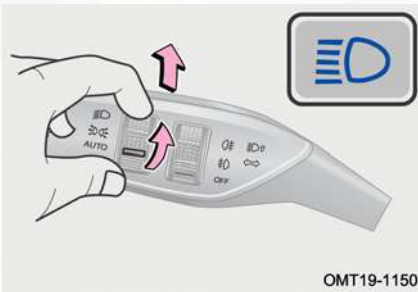

OMT19-1150

■ فلاش نور بالا (چراغ سبقت)

با کشیدن دسته چراغ به سمت غربیک فرمان و رها کردن آن، چراغ نور بالا یک بار روشن و خاموش خواهد شد و هم‌زمان با آن نشانگر چراغ نور بالا در صفحه کیلومترشمار نیز یک بار روشن و خاموش می‌شود.

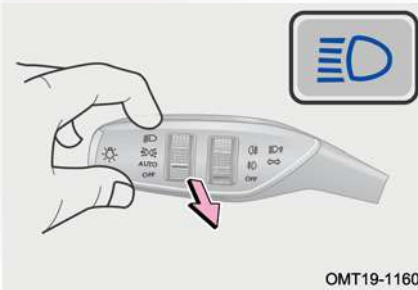

OMT19-1160

مطالعه 

در زمان خاموش بودن چراغ نور پایین هم می‌توانید از فلاش نور بالا استفاده کنید.

چراغ‌های راهنما

کلید استارت موتور را روشن کنید. دسته راهنما را به سمت بالا بکشید تا چراغ‌های راهنمای سمت راست روشن شوند. دسته راهنما را به سمت پایین بکشید تا چراغ‌های راهنمای سمت چپ روشن شوند. با روشن شدن چراغ‌های راهنما، نشانگر چراغ راهنما در صفحه کیلومترشمار به حالت چشمک‌زن در می‌آید. پس از اتمام دور زدن، دسته راهنما به طور خودکار به موقعیت وسط باز می‌گردد.



OMT19-1170

■ عملکرد اعلام تغییر لاین

زمانی که کلید استارت موتور روشن است، اگر دسته راهنما را به طور کوتاه و لحظه‌ای تا نیمه بکشید و رها کنید، چراغ‌های راهنما ۳ بار چشمک زده و خاموش خواهند شد.

مطالعه

هنگام بیچیدن خودرو اگر زاویه پیچ و میزان چرخش غربیلک فرمان کم باشد، ممکن است دسته راهنما به طور خودکار به موقعیت وسط باز نگردد.

چراغ مه‌شکن جلو (در صورت تجهیز)

کلید استارت موتور را روشن کنید، زمانی که چراغ‌های کوچک خودرو روشن است، کلید چرخان چراغ مه‌شکن را به سمت "D" بچرخانید تا چراغ‌های مه‌شکن جلو روشن شوند. برای خاموش کردن چراغ‌های مه‌شکن جلو، کلید استارت را خاموش کنید و یا کلید چراغ مه‌شکن را به سمت موقعیت "OFF" بچرخانید.

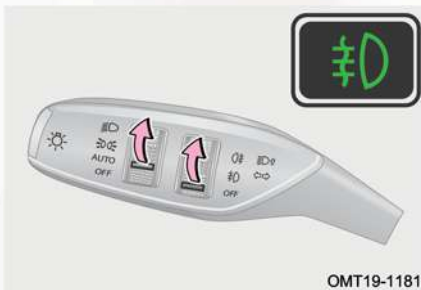

OMT19-1181

■ عملکرد کمکی چراغ مه‌شکن جلو

زمانی که کلید استارت موتور روشن است، در صورتی که سرعت حرکت خودرو کم‌تر از 40km/h بوده و چراغ نور پایین روشن باشد، زمانی که چراغ‌های راهنما روشن می‌شود و یا این که غربلیک فرمان بیش‌تر از 40° چرخانده شود، چراغ‌های مه‌شکن جلو نیز به طور خودکار روشن می‌شوند. عملکرد کمکی چراغ مه‌شکن جلو در صورت وجود هر یک از شرایط زیر خاموش می‌شود:

- کلید استارت موتور در موقعیت ACC قرار گیرد و یا خاموش شود.
- چراغ‌های راهنما خاموش شوند و یا غربلیک فرمان با زاویه کم‌تر از 10° بچرخد.
- چراغ نور پایین خاموش شود.
- سرعت خودرو بیش‌تر از 40km/h شود.

چراغ مه‌شکن عقب

کلید استارت موتور را روشن کنید، زمانی که چراغ مه‌شکن جلو یا چراغ نور پایین روشن است، کلید چرخان چراغ مه‌شکن را به سمت "D#" بچرخانید تا چراغ‌های مه‌شکن عقب روشن شوند.

در صورت خاموش کردن کلید استارت موتور یا چرخاندن کلید چراغ مه‌شکن به سمت موقعیت "D#" یا "OFF"، چراغ‌های مه‌شکن عقب خاموش خواهد شد.



مطالعه 

- اگر چراغ‌های مه‌شکن جلو یا چراغ نور پایین را خاموش کنید، چراغ‌های مه‌شکن عقب نیز به صورت همزمان خاموش می‌شوند.
- از چراغ مه‌شکن می‌بایست به طور صحیح و طبق مقررات راهنمایی و رانندگی استفاده کنید.

چراغ روز

زمانی که موتور روشن است اگر چراغ‌های نور پایین، نور بالا، مه‌شکن جلو و چراغ‌های کوچک روشن نباشند، چراغ‌های روز روشن می‌شوند. به محض روشن شدن چراغ‌های کوچک، چراغ‌های روز به طور خودکار خاموش می‌شوند.

چراغ‌های پیشواز

در هر قفل کردن یا باز کردن قفل درب‌ها، چراغ‌های پیشواز به مدت ۱۵ ثانیه روشن می‌شوند. در صورت باز شدن هر کدام از درب‌ها، چراغ‌های پیشواز به مدت ۳ دقیقه روشن خواهند شد.

چراغ ترمز

با فشار دادن پدال ترمز، چراغ‌های ترمز و چراغ ترمز وسط روشن می‌شوند.

چراغ دنده عقب

اگر کلید استارت موتور را روشن کنید و دسته دنده را در موقعیت R قرار دهید، چراغ‌های دنده عقب روشن می‌شوند.

چراغ پلاک

کلید استارت موتور را روشن کنید و دسته چراغ و راهنما را در موقعیت "200%" قرار دهید تا چراغ‌های پلاک روشن شوند. از این چراغ‌ها برای روشنایی پلاک انتظامی خودرو در تاریکی استفاده می‌شود.

چراغ‌های داخلی

چراغ سقفی جلویی

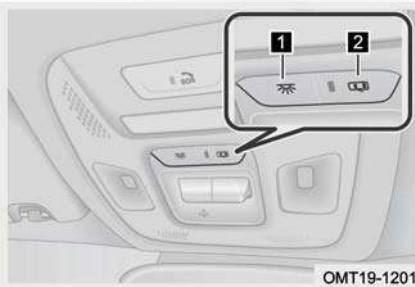

۱ کلید چراغ مطالعه: برای روشن کردن چراغ مطالعه کلید "☀️" را فشار دهید. اگر کلید را یک بار دیگر فشار دهید، چراغ مطالعه خاموش می‌شود.

۲ کلید وضعیت درب: کلید "🚪" را فشار دهید، چنانچه هر کدام از درب‌های خودرو باز

شده و باز بماند، چراغ سقفی به مدت ۳ دقیقه روشن مانده و سپس با کاهش تدریجی نور خاموش خواهد شد.

چراغ سقفی عقبی (در صورت تجهیز)

کلید چراغ سقفی عقبی را فشار دهید تا چراغ روشن شود. برای خاموش کردن چراغ، کلید آن را یک بار دیگر فشار دهید.

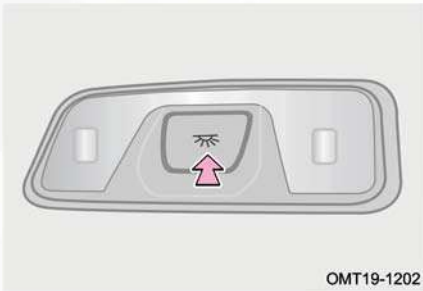

OMT19-1202

چراغ صندوق عقب

زمانی که درب صندوق عقب باز می‌شود، چراغ صندوق عقب به طور خودکار به مدت ۱۵ ثانیه روشن خواهد شد. در صورت بسته شدن درب صندوق عقب، چراغ صندوق عقب هم بلافاصله خاموش می‌شود.

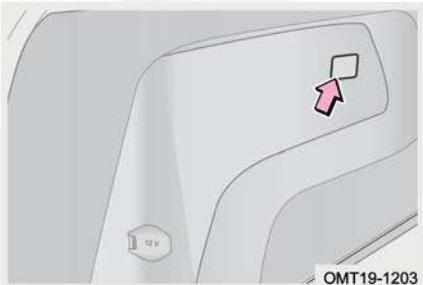

OMT19-1203

چراغ مشایعت تا درب منزل

روشن کردن: خودرو را خاموش کنید و دسته چراغ را در وضعیت "AUTO" قرار دهید. زمانی که خودرو در محیط تاریک قرار دارد، دکمه قفل کن روی کلید هوشمند را فشار دهید تا خودرو وارد وضعیت قفل شود. در این صورت چراغ‌های نور پایین به طور خودکار به مدت

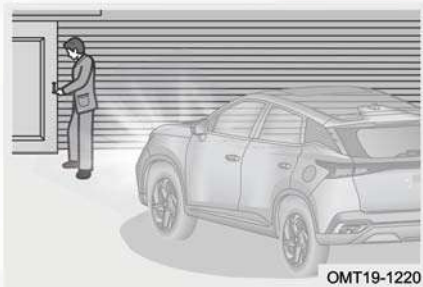

OMT19-1220

۲۷ ثانیه روشن می‌مانند. برای تکرار این حالت، دکمه قفل کن کلید هوشمند را یک بار دیگر فشار دهید.

خاموش کردن: اگر کلید استارت موتور در وضعیت ACC قرار گیرد و یا روشن شود، دکمه بازکن روی کلید هوشمند فشار داده شود، دسته چراغ در وضعیت "AUTO" قرار نداشته باشد و یا این که زمان تنظیم شده برای چراغ مشایعت به اتمام برسد، عملکرد چراغ مشایعت تا درب منزل به طور خودکار غیرفعال شده و چراغ‌های نور پایین نیز بلافاصله خاموش خواهند شد.

مطالعه

عملکرد چراغ مشایعت تا درب منزل نیاز به تنظیم شدن از طریق مانیتور سیستم صوتی و تصویری دارد. برای اطلاع از جزئیات بیش‌تر به بخش «سیستم صوتی و تصویری» مراجعه کنید.

پیدا کردن محل خودرو در تاریکی (در صورت تجهیز)

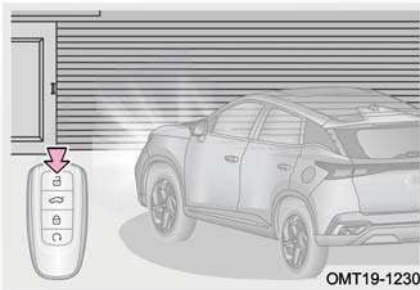

OMT19-1230

قبل از خاموش کردن خودرو، دسته چراغ را در وضعیت "AUTO" قرار دهید. زمانی که خودرو در محیط تاریک قرار دارد با فشار دادن دکمه بازکن روی کلید هوشمند، چراغ‌های نور پایین به طور خودکار به مدت ۲۷ ثانیه روشن می‌مانند.

کنترل هوشمند چراغ نور بالا (IHC) (در صورت تجهیز)

کلید استارت را روشن کنید و دسته چراغ را در وضعیت "AUTO" قرار دهید. زمانی که چراغ نور پایین به طور اتوماتیک روشن می‌شود، دسته چراغ را به سمت داشبورد کشیده و رها کنید. زمانی که سرعت خودرو به بالای 40km/h برسد، چراغ نشانگر سفید رنگ "H" در صفحه کیلومترشمار روشن شده و عملکرد چراغ جلوی هوشمند (IHC) فعال خواهد شد. در این زمان عملکرد چراغ جلوی هوشمند (IHC) روشن و خاموش شدن چراغ نور بالا بر اساس شرایط موجود جاده‌ای از قبیل نزدیک شدن خودرو از روبه‌رو، نزدیک شدن به خودروی جلویی و سبقت

گرفتن کنترل خواهد کرد.

در زمانی که عملکرد چراغ جلوی هوشمند (IHC) فعال است، اگر شما نور بالا را روشن کنید یا با نور بالا فلاش بزنید، چراغ نشانگر سفید رنگ "Ⓐ" در صفحه کیلومترشمار خاموش خواهد شد. برای فعال شدن مجدد عملکرد چراغ جلوی هوشمند (IHC)، باید دسته چراغ را به سمت داشبورد کشیده و رها کنید.

مطالعه

- زمانی که سرعت خودرو به کم تر از 30km/h برسد، سیستم کنترل هوشمند چراغ جلو (IHC) به طور خودکار نور بالا را خاموش خواهد کرد.
- زمانی که میزان روشنایی محیط بیرون زیاد است، سیستم کنترل هوشمند چراغ جلو (IHC) به طور خودکار نور بالا را خاموش خواهد کرد.
- در زمان روشن شدن چراغ‌های راهنمای چپ یا راست، سیستم کنترل هوشمند چراغ جلو (IHC) قادر به روشن یا خاموش کردن خودکار چراغ نور بالا نخواهد بود.
- سیستم کنترل هوشمند چراغ نور بالا (IHC) نیاز به تنظیم شدن از طریق مانیتور سیستم صوتی و تصویری دارد. برای اطلاع از جزئیات بیشتر به بخش «سیستم صوتی و تصویری» مراجعه کنید.

بخارگرفتنی چراغ‌ها

وقتی هوا سرد یا مرطوب است، قسمت داخلی چراغ‌ها به خاطر اختلاف دمای بین سطوح داخلی و بیرونی طلق چراغ بخار می‌گیرد. بعد از روشن کردن چراغ‌ها و پس از گذشت مدتی، بخار داخل چراغ به تدریج از بین می‌رود، ولی ممکن است هنوز در لبه‌های طلق چراغ اندکی بخار باقی بماند که عادی است و این مقدار بخار تاثیری بر عمر مفید چراغ‌ها ندارد. اگر چراغ‌ها بخار گرفته‌اند، چراغ نور پایین یا نور بالا را به مدت ۳۰ دقیقه روشن کنید و درپوش گردگیر پشت چراغ را بردارید تا بخارات داخل چراغ به تدریج از بین بروند.

هشدار !

- هنگام رانندگی در آب، مولفه‌هایی مانند عمق آب و سرعت حرکت را مدنظر قرار دهید و احتیاط‌های لازم جهت جلوگیری از نفوذ آب به داخل چراغ‌ها را رعایت کنید.
- پس از اتمام کار بر روی چراغ، درپوش گردگیر پشت آن را به درستی نصب کنید تا از ورود آب به داخل چراغ جلوگیری شود.
- در زمان تعویض لامپ، نصب صحیح و آب‌بندی بودن سایر اجزای چراغ‌ها را نیز به دقت مورد بررسی قرار دهید. هنگام نصب درپوش گردگیر پشت چراغ، واشر آن را بازدید کرده و تمیز کنید تا از ورود گرد و خاک و رطوبت به داخل چراغ پیشگیری شود.
- هرگز از آب فشار قوی برای شست‌وشوی محفظه موتور و به‌ویژه چراغ‌ها استفاده نکنید. به خاطر فشار بالای آب‌پاش‌های فشار قوی، تجهیزات و متعلقات روی چراغ‌ها ممکن است شل شوند و یا بیفتند، مجرای تهویه و کانکتور دسته سیم چراغ ممکن است از آب پر شوند و سبب ورود آب و رطوبت به داخل چراغ شده و تا مدت‌های طولانی از بین نرود.

۲-۷ صندلی‌های خودرو

پشت‌سری صندلی‌ها

تنظیم پشت‌سری صندلی

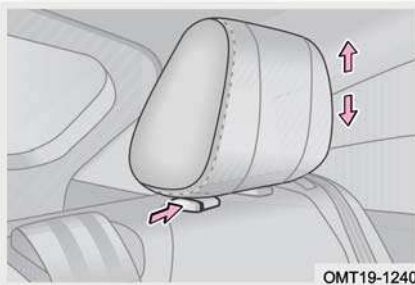

تنظیم در جهت بالا: برای بالا بردن پشت‌سری فقط کافی است پشت‌سری را با دست گرفته و به سمت بالا بکشید و در موقعیت دلخواه رها کنید.

تنظیم در جهت پایین: برای پایین آوردن پشت‌سری، ابتدا ضامن قفلی آن را فشار داده و هم‌زمان پشت‌سری را به سمت پایین بکشید و تنظیم کنید.

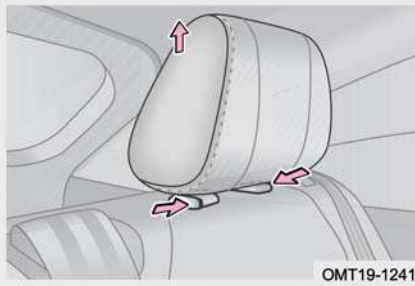

باز کردن: برای باز کردن پشت‌سری صندلی ابتدا هر دو ضامن قفلی آن را به طور هم‌زمان فشار داده و نگه دارید و هم‌زمان پشت‌سری را کشیده و از صندلی جدا کنید.

نصب کردن: برای نصب مجدد پشت‌سری ابتدا میله‌های آن را با سوراخ‌های روی صندلی هم‌تراز کنید و سپس پشت‌سری را تا زمان قفل شدن به سمت پایین فشار دهید. در زمان جا زدن پشت‌سری، ضامن قفلی آن را به طور فشرده نگه دارید.

⚠ هشدار

- در حین رانندگی هرگز اقدام به تنظیم پشت‌سری صندلی نکنید تا از بروز تصادف و آسیب‌های جانی جلوگیری شود.
- قبل از رانندگی از قفل شدن صحیح پشت‌سری در جای خود اطمینان حاصل کنید. در غیر این صورت می‌تواند منجر به تصادف و مصدومیت بدنی شود.

صندلی‌های جلو

حالت نشستن صحیح بر روی صندلی

صندلی‌ها، پشت‌سری‌ها، کمربندهای ایمنی و ایربگ‌ها تجهیزات مفید برای محافظت از سرنشینان خودرو می‌باشند. استفاده صحیح از این وسایل محافظت بیش‌تری را برای سرنشینان ایجاد می‌کند.



موقع نشستن روی صندلی، پشتی صندلی را اندکی به سمت عقب کج کنید (زاویه ۲۵ درجه نسبت به خط عمود مناسب است) و به آن تکیه دهید.

صندلی‌های جلو نباید خیلی به داشبورد نزدیک

باشند. راننده باید غربیلک فرمان را طوری در دست بگیرد که در حین رانندگی بازوهای او با کمی انحنا قرار گیرند. پاهای او نیز باید کمی خم باشند تا بتواند پدال‌ها را به طور کامل فشار دهد. پشت‌سری‌ها را به طور صحیح تنظیم کنید به گونه‌ای که بالاترین نقطه پشت‌سری با بالاترین نقطه سر شما در یک راستا قرار گیرند.



OMT19-1260

نوار بالایی کمربند ایمنی باید از وسط عرض شانه‌ها عبور کرده، به قفسه سینه بچسبد و نزدیک گردن قرار نگیرد. نوار پایینی کمربند باید روی لگن قرار گرفته و فشاری به ناحیه شکم وارد نکند.

صندلی مدل دستی

۱ تنظیم زاویه پشتی صندلی

به پشتی صندلی تکیه دهید و سپس اهرم تنظیم پشتی را به سمت بالا بکشید. پشتی را با تغییر زاویه بدن در وضعیت مناسب تنظیم نمایید. بعد از یافتن زاویه مناسب، اهرم را رها کنید. پس از آن پشتی صندلی را به سمت عقب فشار دهید تا مطمئن شوید که پشتی به درستی قفل شده است.

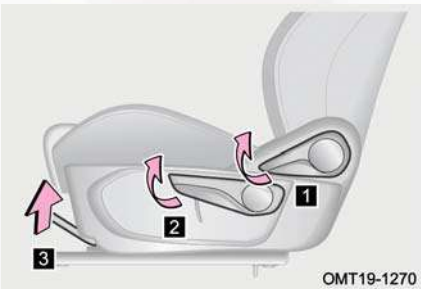

OMT19-1270

۲ تنظیم ارتفاع صندلی (فقط صندلی راننده) (در صورت تجهیز)
برای تنظیم ارتفاع صندلی، اهرم تنظیم آن را به سمت بالا یا پایین بکشید.

۳ تنظیم موقعیت صندلی در جهت جلو و عقب

دستگیره تنظیم افقی صندلی در جهت‌های جلو و عقب واقع در زیر صندلی را به سمت بالا بکشید و صندلی را به سمت موقعیت دلخواه خود هدایت کرده و پس از قرار گرفتن صندلی در موقعیت مورد نظر، دستگیره را رها کنید. سپس جهت اطمینان از قفل شدن صندلی، آن را کمی به جلو و عقب بکشید.

صندلی برقی

۱ تنظیم موقعیت افقی صندلی

با جلو و عقب کشیدن کلید تنظیم نشیمنگاه، صندلی را در جهت افقی و در موقعیت دلخواه تنظیم کنید.

۲ تنظیم ارتفاع صندلی

با بالا و پایین کشیدن انتهای عقبی کلید تنظیم نشیمنگاه، ارتفاع صندلی را بالا یا پایین بیاورید.

۳ تنظیم زاویه پشتی صندلی

برای تنظیم زاویه پشتی صندلی، انتهای بالایی کلید تنظیم را به سمت جلو یا عقب بچرخانید.

محدوده قابل تنظیم برای موقعیت افقی و زاویه پشتی صندلی جلو (اطلاعات ارایه شده برای هر دو مدل صندلی دستی و برقی می‌باشد):

کورس کامل حرکت صندلی در جهت افقی و به سمت جلو و عقب 240mm می‌باشد. اگر صندلی در موقعیت کارخانه‌ای خود باشد، می‌تواند به اندازه 200mm به سمت جلو و 40mm به سمت عقب حرکت کند.

کورس کامل تنظیم ارتفاع صندلی راننده 60mm می‌باشد. اگر صندلی در موقعیت کارخانه‌ای

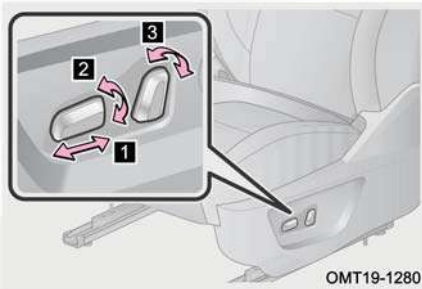

خود باشد، می‌تواند به اندازه 40mm به سمت بالا و 20mm به سمت پایین حرکت کند. زاویه پشتی صندلی جلو به صورت کارخانه‌ای روی ۲۵ درجه تنظیم شده است که می‌توانید آن را تا ۳۰ درجه به سمت جلو و تا ۵۲ درجه به سمت عقب خم کنید.

توجه: هنگام اندازه‌گیری ابعاد صندلی‌ها، صندلی و پشتی آن باید در موقعیت‌های اصلی تنظیم شده (طراحی شده) باشند.

احتیاط

هنگام تنظیم کردن و حرکت دادن صندلی هیچ‌گونه شیئی را در زیر آن قرار ندهید، در غیر این صورت صندلی آسیب خواهد دید.

هشدار

- در حین رانندگی از تنظیم کردن صندلی خودداری کنید، چرا که می‌تواند منجر به تصادف و مصدومیت‌های بدنی شود.
- پشتی صندلی را بیش از حد لزوم نخواستارید، زیرا در تصادفاتی که از قسمت جلو و عقب خودرو روی می‌دهند، کمربند ایمنی در صورتی بیش‌ترین محافظت را از افراد به عمل می‌آورد که راننده و سرنشین جلو به طور صاف و راحت و با کمی تمایل به عقب به پشتی تکیه داده باشند.

صندلی ردیف دوم عقب

خواباندن پشتی صندلی عقب

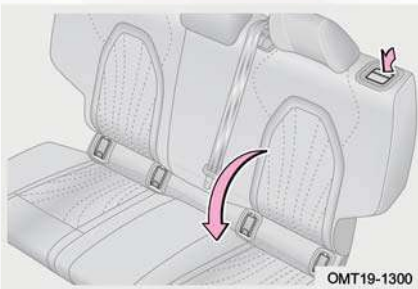

ابتدا ارتفاع پشت‌سری صندلی‌ها را تنظیم کنید و یا این که در صورت لزوم آن‌ها را باز کنید، کنسول صندلی عقب را جمع کنید. دستگیره تنظیم پشتی صندلی عقب را به سمت جلو بکشید و با فشار دست، پشتی صندلی را به آرامی بخوابانید. تا کردن پشتی صندلی عقب می‌تواند حجم محفظه صندوق عقب را برای قرار دادن بار افزایش دهد.

مطالعه 

در زمان تا کردن پشتی صندلی عقب، جهت جلوگیری از آسیب دیدن کمربندهای عقب چپ و راست، مطمئن شوید که کمربندها از اطراف پشتی صندلی رد شده باشند.

هشدار 

در حین رانندگی از تنظیم کردن صندلی خودداری کنید، چرا که می‌تواند منجر به تصادف و مصدومیت‌های بدنی شود.

موقعیت صندلی ردیف دوم عقب در جهت‌های جلو و عقب و زاویه پشتی صندلی ردیف دوم عقب قابل تنظیم نیستند. زاویه طراحی شده و کارخانه‌ای برای پشتی صندلی ردیف دوم عقب ۲۵ درجه می‌باشد.

گرم‌کن صندلی

گرم‌کن صندلی‌های جلو (در صورت تجهیز)
 روش ۱: پس از روشن کردن خودرو با اولین فشار بر روی دکمه لمسی گرم‌کن صندلی در صفحه نمایشگر تهویه مطبوع، گرم‌کن صندلی جلو با سطح گرمایش ۳ یعنی گرمایش بیش‌تر روشن خواهد شد (سه عدد خط شاخص روشن می‌شود). با هر بار فشار مجدد بر روی دکمه لمسی، گرمایش گرم‌کن به میزان یک سطح کاهش خواهد یافت. اگر دکمه لمسی را برای بار چهارم فشار دهید، گرم‌کن صندلی خاموش خواهد شد.



OMT19-1301

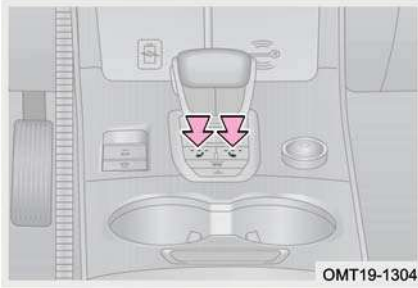

روش ۲: پس از روشن کردن خودرو با اولین فشار بر روی کلید گرم‌کن صندلی واقع بر روی کنسول وسط، گرم‌کن صندلی جلو با سطح گرمایش ۳ یعنی گرمایش بیش‌تر روشن خواهد شد (سه عدد چراغ نشانگر بر روی کلید روشن می‌شود). با هر بار فشار مجدد بر روی کلید، گرمایش گرم‌کن به میزان یک سطح کاهش خواهد یافت. اگر کلید را برای بار چهارم فشار دهید، گرم‌کن صندلی خاموش خواهد شد.

گرم‌کن صندلی عقب (در صورت تجهیز)



پس از روشن کردن خودرو با اولین فشار بر روی کلید گرم‌کن صندلی، گرم‌کن صندلی عقب با سطح گرمایش ۳ یعنی گرمایش بیش‌تر روشن خواهد شد (سه عدد چراغ نشانگر بر روی کلید روشن می‌شود). با هر بار فشار مجدد بر روی کلید، گرمایش گرم‌کن به میزان یک سطح کاهش خواهد یافت. اگر کلید را برای بار چهارم فشار دهید، گرم‌کن صندلی خاموش خواهد شد.

مطالعه

- عملکردهای گرم‌کن صندلی جلو و سردکن صندلی جلو نمی‌توانند به طور هم‌زمان روشن شوند.
- گرم‌کن صندلی جلو، نشیمنگاه و پشتی صندلی را گرم می‌کند و گرم‌کن صندلی عقب فقط نشیمنگاه صندلی را گرم می‌کند.

سردکن صندلی (در صورت تجهیز)

سردکن صندلی جلو

پس از روشن کردن خودرو با اولین فشار بر روی دکمه لمسی سردکن صندلی در صفحه نمایشگر تهویه مطبوع، سردکن صندلی جلو با سطح سرمای ۳ یعنی سرمای بیش تر روشن خواهد شد (سه عدد خط شاخص روشن می شود). با هر بار فشار مجدد بر روی دکمه لمسی، سرمای به میزان یک سطح کاهش خواهد یافت. اگر دکمه لمسی را برای بار چهارم فشار دهید، سردکن صندلی خاموش خواهد شد.



OMT19-1303

مطالعه

- عملکردهای گرمکن صندلی جلو و خنککن صندلی جلو قابل روشن شدن به طور همزمان نمی باشند.

۲-۸ کمر بند ایمنی

کمر بندهای ایمنی خودرو

آکیدا به راننده و سرنشینان خودرو توصیه می شود در کلیه زمان های حضور در خودرو کمر بند ایمنی خود را بسته نگاه دارند. عدم انجام این کار، احتمال آسیب دیدن و شدت آسیب دیدگی ناشی از حوادث رانندگی را افزایش می دهد.



کمر بندهای ایمنی باید به طور منظم مورد بازدید و بررسی قرار گیرند. اگر متوجه شدید





OMT19-1320

که هر کدام از کمربندها به درستی کار نمی‌کند، جهت بازدید، تعمیر و یا تعویض به یکی از نمایندگی‌های مجاز مدیران خودرو مراجعه کنید.

اگر کمربند ایمنی صندلی‌های راننده یا سرنشین جلو بسته نباشند و یا به طور کامل قفل نشده باشند:

وقتی که سرعت خودرو کم‌تر از 25Km/h است، چراغ اخطار قرمز رنگ کمربند "  " در صفحه کیلومترشمار چشمک خواهد زد. زمانی که سرعت خودرو از 25Km/h بالاتر می‌رود، همراه با چشمک زدن چراغ اخطار "  "، بوق اخطار نیز به صدا در می‌آید.

اگر کمربند ایمنی صندلی‌های عقب بسته نباشند و یا به طور کامل قفل نشده باشند:

وقتی که سرعت خودرو برابر یا بیش‌تر از 25Km/h است، چراغ اخطار قرمز رنگ کمربند "   " در صفحه کیلومترشمار به مدت ۳۰ ثانیه به صورت چشمک‌زن روشن می‌شود و سپس به طور دائم روشن می‌ماند و همراه با چراغ، بوق اخطار نیز به صدا در خواهد آمد.

توجه: زمانی که کمربند ایمنی صندلی‌های عقب بسته نباشند، چراغ اخطار به رنگ قرمز روشن می‌شود و در صورت بسته شدن تمامی کمربندها، چراغ اخطار خاموش می‌شود.

مطالعه

- اخطار نبستن کمربند برای سرنشین جلو راست جزو استانداردهای الزامی خودرو نمی‌باشد. لطفاً نوع کمربند استفاده شده در خودروی خود را ملاک عمل قرار دهید.
- زمانی که کمربند ایمنی صندلی‌های عقب بسته نباشند، چراغ اخطار به رنگ قرمز روشن می‌شود و پس از بسته شدن یکی از کمربندها چراغ اخطار به رنگ سبز روشن می‌شود. در صورت بسته شدن تمامی کمربندها، چراغ اخطار خاموش می‌شود.

استفاده صحیح از کمربند

گام اول: تنظیم ارتفاع کمربند جلو

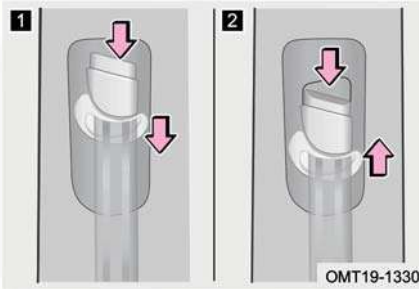

۱ پایین آوردن ارتفاع کمربند: ضمن فشار دادن دکمه ضامن، قلاب نگه‌دارنده کمربند را به سمت پایین بکشید.

۲ بالا بردن ارتفاع کمربند: ضمن فشار دادن دکمه ضامن، قلاب نگه‌دارنده کمربند را به سمت بالا بکشید.

گام دوم: قفل کردن و باز کردن کمربند

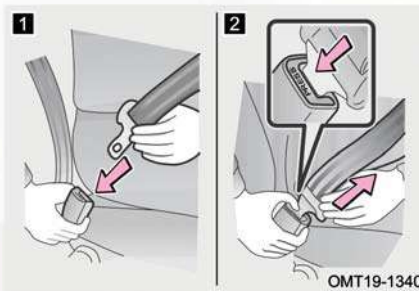

۱ قفل کردن کمربند: برای بستن کمربند زبانه آن را تا زمانی که صدای «کلیک» به گوش برسد به داخل قفل کمربند فشار دهید.

۲ باز کردن کمربند: برای باز کردن کمربند کلید آزادکن قفل کمربند را فشار دهید تا کمربند جمع شود.

اگر کمربند به طور نرم و یکنواخت جمع نشود، آن را به سمت بیرون بکشید و تاب‌خوردگی یا پیچ‌خوردگی آن را بررسی کنید. از جمع شدن نرم و یکنواخت کمربند اطمینان حاصل کنید.

مطالعه

- هر کمربند برای استفاده یک نفر است. از یک کمربند برای بیش از یک نفر، به ویژه کودکان استفاده نکنید.
- نوار کمربند اگر به طور سریع کشیده شود و یا این که خودرو در یک مسیر شیب‌دار قرار داشته باشد، قفل می‌شود؛ و اگر به طور آرام کشیده شود، قفل نمی‌شود.

احتیاط

- از صحیح بودن موقعیت قرارگیری قفل کمربند و قفل شدن صحیح کمربند اطمینان حاصل کنید. قفل شدن کمربند به صورت نادرست می تواند سبب مصدومیت های جدی شود.
- از قفل کمربندی که نتواند کمربند را محکم نگه دارد، استفاده نکنید. چرا که در زمان تصادف و ترمزهای شدید، نمی تواند از سرنشینان محافظت کند.

گام سوم: تنظیم موقعیت کمربند

پشتی صندلی را به درستی تنظیم کنید. به نحوی که بتوانید بدن تان را به صورت صاف و راحت به پشتی صندلی تکیه دهید. نوار پایینی کمربند را باید تا جایی که امکان دارد به سمت پایین بکشید و روی لگن قرار دهید، نباید آن را دور کمر و یا شکم خود قرار دهید. سپس نوار بالایی کمربند را کمی به سمت بالا بکشید، به طوری که از تمام عرض شانه هایتان عبور کند. نوار بالایی نباید آن قدر سفت باشد که با گردن برخورد داشته باشد و نه آن قدر شل باشد که از روی شانه بیفتد.



احتیاط

- توصیه می‌شود که کودکان در صندلی عقب بنشینند و همیشه از کمربند ایمنی استفاده کنند و یا از صندلی کودک متناسب با قد آن‌ها استفاده کنید.
- در زمان رانندگی از پوشیدن لباس‌های نامناسب که از تماس نزدیک کمربند با بدن شما جلوگیری می‌کند، خودداری کنید. در غیر این صورت محافظت مطلوب حاصل نخواهد شد.
- پستی صندلی را به بهانه یک سواری راحت بیش از حد نیاز نخواهید. کمربندهای ایمنی زمانی می‌توانند کارایی موثر داشته باشند که سرنشین به صورت صاف نشسته و به راحتی به پستی صندلی تکیه داده باشد.
- اطمینان حاصل کنید که نوار بالایی کمربند تقریباً از تمام عرض شانه‌های شما رد شده است. به هیچ عنوان نوار کمربند را از زیر بازوی خود عبور ندهید. کمربند را از گردن خود دورتر نگه دارید، البته نباید آن قدر شل و افتاده باشد که از روی شانه‌ها لغزیده و بیفتد. عدم رعایت این موارد باعث کاهش قابلیت‌های حفاظتی و ایمنی کمربند در تصادفات می‌شود.
- اگر نوار پایینی کمربند خیلی بالاتر از لگن قرار گیرد و یا اگر خیلی شل تنظیم شود، در زمان بروز تصادف یا اتفاقات ناخواسته دیگر، ممکن است سرنشین دچار آسیب‌های جدی و یا حتی مرگ شود.

کمربند سه نقطه‌ای برای صندلی عقب وسط

زبانه کوچک‌تر کمربند ایمنی عقب وسط را به قفل کمربند واقع در سمت چپ صندلی عقب وسط وارد کنید. برای باز کردن کمربند، با یک پیچ‌گوشتی تخت و نواریچ شده یا وسیله‌ای مشابه آن به محل نشان داده شده در تصویر فشار داده و زبانه کمربند را از قفل کمربند خارج کنید.



مطالعه

در زمان خواباندن پشتی صندلی عقب، کمربند ایمنی مربوط به صندلی عقب وسط باید آزاد باشد. در غیر این صورت ممکن است کمربند قفل شده و قابل بیرون کشیدن نباشد.

نگه داری از کمربند

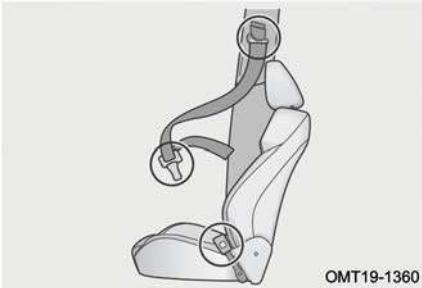

کمربند ایمنی باید به طور منظم از لحاظ پارگی، فرسودگی، شل بودن و کشیدگی (مثلاً پس از تصادفات) مورد بازدید قرار گیرد. اگر کمربند خراب شده است، بلافاصله جهت بازدید و تعمیر به نمایندگی خدمات پس از فروش مدیران خودرو مراجعه کنید.

احتیاط

- اجازه نفوذ آب به مکانیزم جمع کننده کمربند و قفل کمربند را ندهید.
- برای شستن کمربند از شوینده‌های شیمیایی، آب جوش، مواد سفیدکننده و مواد رنگی استفاده نکنید.
- کمربند باید با شوینده‌های ملایم یا با آب گرم شسته شده و در معرض هوای آزاد خشک شود. هرگز کمربند را با گرمای غیر طبیعی خشک نکنید.
- به هیچ عنوان مکانیزم جمع کننده کمربند و قفل کمربند ایمنی را مورد تعمیر و روغن کاری قرار ندهید و از ایجاد هر گونه تغییر در سیستم کمربند خودداری کنید. شرکت مدیران خودرو در قبال مشکلات ناشی از این اقدامات مسوولیتی را قبول نخواهد کرد.

هشدار 

- اگر خودروی شما تصادف جدی داشته است، جهت بازدید و تعویض کمربندها به نمایندگی مجاز مدیران خودرو مراجعه کنید، هر چند که ظاهر آنها هیچ ایرادی نداشته و سالم به نظر برسد.
- اطمینان حاصل کنید که کمربند به درستی کار می کند و بدون پیچ خوردگی قرار می گیرد.
- اگر کمربند عملکرد مناسبی ندارد، در اسرع وقت جهت بازدید و تعمیر به نمایندگی مجاز مدیران خودرو مراجعه کنید.
- هیچ اقدامی از قبیل باز کردن، نصب، اصلاح، برداشتن و جابه جا کردن را روی کمربند انجام ندهید. هر گونه تعمیرات مورد نیاز می بایست توسط نمایندگی های مجاز مدیران خودرو صورت پذیرد.

احتیاط های لازم در استفاده از کمربند ایمنی

■ روش ها و اقدامات احتیاطی برای بستن کمربند ایمنی کودکان

کمربندهای ایمنی خودروی شما اصولاً برای افراد بزرگسال طراحی شده اند. برای کودک خود از صندلی مخصوص کودک استفاده کنید (اطلاعات بیشتر در زمینه صندلی کودک در بخش «سیستم محافظ کودک» در ادامه همین فصل ارائه شده است). تا زمانی که کودک تان به اندازه کافی رشد کند که بتواند ضمن رعایت دستورالعمل های استفاده از کمربند، به طور صحیح، از کمربند استفاده کند.

اگر کودکی اندازه بدنش به قدری رشد کرده باشد که دیگر نتواند از صندلی کودک استفاده کند، باید در صندلی عقب نشسته و از کمربند ایمنی استفاده کند.



اطمینان حاصل کنید که نوار بالایی کمربند در وسط عرض شانه های کودک قرار گرفته است. کمربند باید از گردن کودک دور باشد و از طرف دیگر نباید آن قدر شل باشد که از شانه او بیفتد. در غیر این صورت در زمان بروز تصادف یا اتفاقات ناخواسته دیگر، ممکن است کودک

دچار آسیب‌های جدی و یا حتی مرگ شود. عدم استفاده از صندلی کودک و به جای آن استفاده از روش‌هایی مانند ایستاده نگه داشتن کودک، زانو زدن بر روی صندلی، نشستن بر روی پای بزرگسالان یا در آغوش گرفتن، می‌تواند باعث آسیب‌دیدگی جدی و یا حتی مرگ کودک در زمان تصادفات شود.

■ روش‌ها و اقدامات احتیاطی برای بستن کمربند بانوان باردار

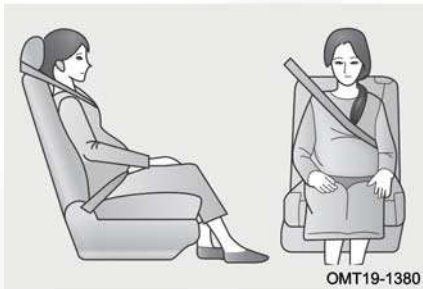

بانوان باردار باید ضمن کسب اطلاعات و توصیه‌های پزشکی کافی، کمربند ایمنی را به شکل صحیح مورد استفاده قرار دهند. بانوان باردار، می‌بایست نوار پایینی کمربند را تا جایی که امکان دارد پایین برده و همانند سایر افراد در زیر شکم و بالای لگن قرار دهند. نوار بالایی کمربند را کشیده و بدون این که برخوردی با ناحیه شکم داشته باشد، باید از عرض شانه و قفسه سینه عبور دهند. اگر کمربند به طرز صحیح بسته نشود، در زمان ترمزگیری یا تصادف نه تنها فرد باردار بلکه جنین او نیز در معرض مرگ یا آسیب شدید قرار خواهد گرفت.

هشدار 

- پس از وارد کردن زبانه کمربند در قفل کمربند مطمئن شوید که آن دو به خوبی چفت شده‌اند و نوارهای بالایی و پایینی کمربند پیچ‌خوردگی ندارند.
- از وارد کردن اجسامی مانند سکه و گیره و ... به داخل قفل کمربند خودداری کنید تا مانع قفل شدن درست کمربند نشود.
- اگر کمربند به درستی کار نکند نمی‌تواند از سرنشین در مقابل مصدومیت و مرگ محافظت کند. در اسرع وقت جهت بازدید و تعمیر به نمایندگی مجاز مدیران خودرو مراجعه کنید.

پیش‌کشنده کمربند (در صورت تجهیز)

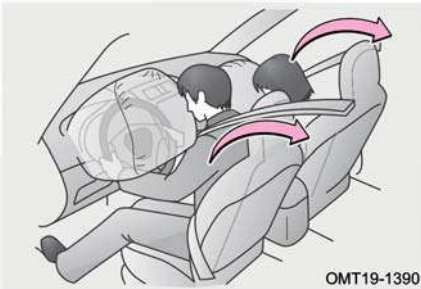

OMT19-1390

۱. پیش‌کشنده کمربند جهت کمک به ایربگ‌های جلو در زمان تصادفات شدید خودرو طراحی شده‌اند.
۲. در تصادفات جزئی یا ضربه وارده از طرفین خودرو ممکن است پیش‌کشنده فعال نشود.
۳. در تصادفات شدید حتی اگر سرنشینی بر روی صندلی حضور نداشته باشد، احتمال فعال شدن پیش‌کشنده وجود دارد.
۴. زمانی که پیش‌کشنده فعال می‌شود، مکانیزم جمع‌کننده، کمربند ایمنی را سریعاً سفت می‌کند تا بتواند سرنشین را به طور محکم مهار کند.
۵. فعال شدن پیش‌کشنده کمربند توام با تولید صدا و آزاد شدن مقدار کمی از یک نوع گاز غیرسمی خواهد بود. این گاز قابل اشعال نبوده و بی‌ضرر می‌باشد.

هشدار 

- پس از فعال شدن پیش‌کننده کمربند، چراغ هشدار ایربگ روشن خواهد شد و کمربند ایمنی قادر به باز شدن و جمع شدن نخواهد بود. هر چه سریع‌تر جهت بازدید و تعمیر به نمایندگی مجاز مدیران خودرو مراجعه کنید.
- برداشتن، ایجاد تغییر، ضربه زدن یا باز کردن پیش‌کننده کمربند، سنسور ایربگ‌ها و دسته سیم‌ها ممنوع است. عدم رعایت این موارد می‌تواند باعث مرگ یا ایجاد مصدومیت‌های شدید در تصادفات شود.

محدودیت‌های عملکردی پیش‌کننده کمربند

اقدامات زیر در برخی مواقع می‌توانند باعث ایجاد اختلال در عملکرد صحیح پیش‌کننده کمربند شوند:

- دست‌کاری در سیستم تعلیق
- دست‌کاری در قسمت جلوی بدنه خودرو
- تعمیر پیش‌کننده کمربند یا تجهیزات نزدیک به آن
- آسیب‌دیدگی پیش‌کننده کمربند یا نواحی اطراف آن
- نصب گارد جلو پنجره یا هر وسیله دیگر به قسمت جلوی خودرو

۲-۹ سیستم محافظ کودک

دستورالعمل ایمنی برای استفاده از صندلی محافظ کودک

طبق آمار تصادفات، کودکی که در صندلی عقب نشسته و به طور صحیح مهار می‌شود، نسبت به کودکی که در صندلی جلو نشسته است، ایمن‌تر است. صندلی کودک خریداری شده باید با فضای داخلی خودرو، سن کودک و سایز بدن او تناسب داشته باشد. کمربند ایمنی صندلی‌های خودرو که دارای استانداردهای بین‌المللی است، برای افراد یا کودکان با قد بیش‌تر از ۱,۵ متر طراحی شده‌اند. در صورتی که افراد با قد کم‌تر از ۱,۵ متر از کمربند ایمنی استفاده کنند، در زمان تصادف، کمربند می‌تواند به گردن او آسیب‌های جدی وارد کند. در این بخش فقط دستورالعمل‌های نصب صندلی کودک ISOFIX توضیح داده شده است. برای نصب کردن صندلی کودک باید دقیقاً بر اساس دستورالعمل‌های ارائه شده از طرف سازنده صندلی کودک اقدام کنید.

هشدار

- هرگز برای ثابت کردن صندلی کودک فقط به کمربند ایمنی خودرو اکتفا نکنید. صندلی کودک را فقط باید در صندلی عقب ردیف دوم نصب کنید و همیشه از تجهیزات ثابت‌کننده استاندارد صندلی کودک استفاده کنید.
- صندلی کودک باید مطابق با استانداردهای ایمنی مطرح شده در قوانین و مقررات داخلی کشور باشد. شرکت مدیران خودرو در قبال صدمات و حوادث ناشی از عدم استفاده صحیح از سیستم محافظ کودک هیچ‌گونه مسوولیتی را بر عهده نخواهد گرفت.
- برای محافظت موثر در تصادفات و توقف‌های ناگهانی، کودکان بسته به سن و جثه‌شان باید با استفاده از کمربند ایمنی یا صندلی کودک مناسب که روی صندلی عقب ردیف دوم نصب شده است، به درستی مهار شوند. در آغوش گرفتن کودک نمی‌تواند جایگزین سیستم محافظ کودک باشد.

گروه‌بندی صندلی محافظ کودک

صندلی محافظ کودک باید با استانداردهای ملی وسایل نقلیه موتوری در خصوص سیستم محافظ کودک و سیستم حفظ ایمنی کودکان (ECE R44/R129) مطابقت داشته باشد. معمولاً سیستم‌های محافظ کودک مورد تایید، دارای برچسب صدور گواهینامه استاندارد ملی می‌باشند و همچنین پس از تست شدن بر مبنای استاندارد ECE R44/R129، یک برچسب نارنجی رنگ نیز می‌گیرند. اطلاعاتی مانند گروه وزنی، سطح ISOFIX و مجوز تولید سیستم محافظ کودک در این برچسب وجود دارد.

■ صندلی کودک را می‌توان در ۵ گروه وزنی زیر دسته‌بندی کرد:

وزن کودک	گروه وزنی
۰ تا ۱۰ کیلوگرم	گروه 0
۰ تا ۱۳ کیلوگرم	گروه 0+
۹ تا ۱۸ کیلوگرم	گروه 1
۱۵ تا ۲۵ کیلوگرم	گروه 2
۲۲ تا ۳۶ کیلوگرم	گروه 3

۱. گروه وزنی 0/0+: صندلی نوزاد رو به عقب؛ مناسب برای گروه‌های 0/0+ و 0/1

۲. گروه وزنی 1: صندلی کودک دارای کمربند؛ مناسب برای گروه‌های 1 یا 2

۳. گروه وزنی 3/2: صندلی کودک دارای تکیه‌گاه پشتی، مناسب برای گروه 2 و صندلی کودک بدون تکیه‌گاه پشتی، مناسب برای گروه 3

⚠ هشدار



هرگز از یک صندلی کودک رو به عقب بر روی صندلی محافظت شده بوسیله ایربگ فعال استفاده نشود، در این صورت ممکن است مرگ و یا صدمه جدی برای کودک رخ دهد.

جهت مشاهده جدول ISOFIX به صفحه ۱۰۶ مراجعه نمایید.

■ صندلی کودک مناسب برای صندلی‌های خودرو:

صندلی عقب وسط	صندلی‌های عقب کناری	صندلی سرنشین جلو راست (کلید ایربرگ خاموش)	صندلی سرنشین جلو راست (کلید ایربرگ روشن)	گروه وزنی
U	U/L	U,L	×	گروه 0 ۰ تا ۱۰ کیلوگرم
U	U/L	U,L	×	گروه +0 ۰ تا ۱۳ کیلوگرم
U	U/L	U,L	×	گروه 1 ۹ تا ۱۸ کیلوگرم
UF	UF/L	U,L	×	گروه 2 ۱۵ تا ۲۵ کیلوگرم
UF	UF/L	U,L	UF	گروه 3 ۲۲ تا ۳۶ کیلوگرم

۱. X: استفاده از هر نوع صندلی کودک در این گروه وزنی مجاز نمی‌باشد.

۲. U: برای صندلی کودک کلاس "universal" که گواهی‌نامه مربوط به این گروه وزنی را دریافت کرده است، مناسب است.

۳. UF: برای صندلی کودک نوع رو به جلو و در کلاس "universal" که گواهی‌نامه مربوط به این گروه وزنی را دریافت کرده است، مناسب است.

۴. L: اگر خودروی شما در لیست مدل خودروهای اعلام شده توسط سازنده صندلی کودک قرار داشته باشد، از صندلی کودک کلاس "semi-universal" که گواهی‌نامه مربوط به این گروه وزنی را دریافت کرده است، می‌توان استفاده کرد.

دقت:

صندلی کودک کلاس “universal”: این نوع صندلی کودک به وسیله کمربند ایمنی خودرو که مخصوص بزرگسالان است، مهار می‌شود.

صندلی کودک کلاس “semi-universal”: این نوع صندلی کودک به وسیله اتصالات ISOFIX و قلاب نگه‌دارنده صندلی کودک نصب می‌شود.

دقت: در صورت نصب صندلی کودک بر روی صندلی جلوی خودرو مطمئن شوید که صندلی جلو تا انتها عقب کشیده است.

اقدامات احتیاطی لازم در استفاده از صندلی کودک



بر روی هر دو سمت آفتاب‌گیر سرنشین جلو برچسبی جهت یادآوری مجهز بودن خودرو به ایربگ‌های جلو (SRS) الصاق شده است.

احتیاط‌های زیر را رعایت کنید:

- در صورتی که بر روی صندلی سرنشین جلو صندلی کودکی از نوع رو به عقب نصب شود، می‌بایست ایربگ سرنشین جلو را خاموش کنید. جهت اطلاعات بیشتر به بخش «فعال و غیرفعال کردن ایربگ سرنشین جلو» مراجعه کنید.

- تحت هیچ شرایطی در طراحی اتصالات و نگه‌دارنده‌های صندلی کودک و کمربند ایمنی خودرو تغییری ایجاد نکنید.

- هرگز به مهار صندلی کودک صرفاً توسط کمربند ایمنی خودرو اکتفا نکنید. همواره از تجهیزات استاندارد مهارکننده صندلی کودک بر روی صندلی عقب استفاده کنید.

این مسوولیت راننده است که دستورالعمل‌های ارائه شده توسط مدیران خودرو و دستورالعمل‌های ارائه شده توسط سازنده صندلی کودک را رعایت کند.

صندلی های کودک پیشنهادی

- فقط از صندلی کودکي استفاده کنید که دارای تاییدیه استاندارد ECE R44 یا ECE R129 باشد. به برجسب گواهی نامه استاندارد نصب شده بر روی صندلی کودک مراجعه کنید.
- برای استفاده از صندلی کودک ابتدا دفترچه راهنمای ارایه شده توسط سازنده صندلی کودک را مطالعه کنید و در زمان نصب صندلی کودک، دستورالعمل های ذکر شده در دفترچه راهنما را به دقت رعایت کنید تا از نصب صحیح صندلی کودک اطمینان حاصل شود.

قلاب نگه دارنده صندلی کودک

این خودرو مجهز به زبانه های مهارکننده نوار بالایی صندلی کودک می باشد که در پشت صندلی عقب واقع شده اند.

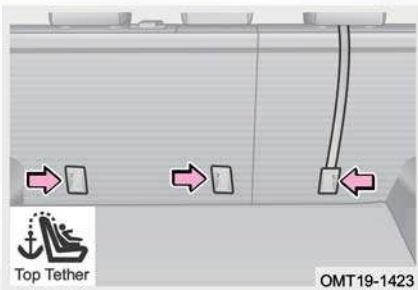

قبل از استفاده، پشتسری صندلی که قصد نصب کردن صندلی کودک بر روی آن را دارید و هم چنین طاقچه عقب را باز کنید. سپس صندلی کودک را بر روی صندلی خودرو قرار داده و نوار بالایی آن را به قلاب نگه دارنده گیر دهید و آن را سفت کنید تا لقی آن از بین برود. به دستورالعمل های قید شده در دفترچه راهنمای صندلی کودک مراجعه نمایید.

مطالعه

- اطمینان حاصل کنید که پشتسری های باز شده را در مکانی ایمن قرار داده اید.
- پس از نصب صحیح صندلی کودک و نوار بالایی آن، طاقچه عقب را می توان مجدداً در جای خود نصب کرد.

هشدار !

مطمئن شوید که نوار بالایی صندلی کودک به طور صحیح به قلاب نگه‌دارنده متصل شده است. نصب اشتباه می‌تواند باعث وارد آمدن صدمات جدی به کودک شود.



■ صندلی کودک رو به عقب خودرو

جهت قرارگیری این نوع صندلی باید بر خلاف جهت حرکت رو به جلوی خودرو باشد، یعنی صورت نوزاد رو به عقب خودرو باشد. بر روی صندلی سرنشین جلو به شرط خاموش کردن ایربگ فقط صندلی کودک رو به عقب نصب کنید. در زمان تصادف اگر نوزاد رو به جلوی خودرو قرار گرفته باشد، ممکن است ستون فقرات و نخاع او آسیب ببینند. توصیه می‌شود کودکان تا ۴ سال از صندلی کودک رو به عقب استفاده کنند.

■ صندلی کودک رو به جلوی خودرو

این نوع صندلی رو به سمت جلوی خودرو نصب می‌شود.

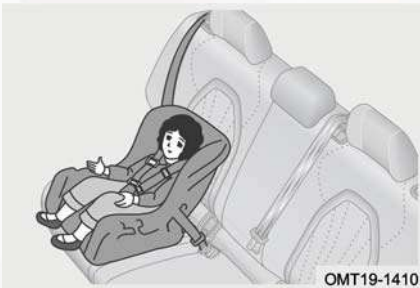
توصیه می‌شود کودکان در سنین بالای ۴ سالگی از سیستم صندلی کودک رو به جلو استفاده کنند.



■ صندلی کمکی کودکان



کودکان بزرگ‌تر که نمی‌توانند در صندلی کودک با پشتی بلند قرار بگیرند، می‌توانند با استفاده از یک صندلی کمکی بر روی یکی از صندلی‌های عقب کناری بنشینند. صندلی کمکی مطابق با دستورالعمل‌های ارائه شده توسط سازنده صندلی کودک، می‌تواند توسط قلاب‌های زیر صندلی و همچنین توسط کمر بند ایمنی خودرو نصب شود.

نصب کردن صندلی کودک

اتصالات ISOFIX/ i-Size



صندلی‌های کناری عقب به اتصالات مخصوص ISOFIX/i-Size مجهز شده‌اند. محل قرارگیری این اتصالات بر روی پشتی صندلی عقب با یک علامت که دقیقاً در بالای اتصالات است، مشخص شده‌اند (مطابق با تصویر). با بلند کردن یا برداشتن کاور ISOFIX، اتصالات در دسترس شما خواهد بود.

■ گروه‌بندی سایز برای صندلی‌های کودک ISOFIX:

توصیه شرکت مدیران خودرو استفاده از یک صندلی کودک مناسب برای کودکان است و پیشنهاد می‌شود که کودکان بر روی صندلی کناری عقب مستقر شوند.

توضیحات	نوع اتصالات	گروه سایز
صندلی کودک رو به جلو با ارتفاع کامل	ISO/F3	A
صندلی کودک رو به جلو با ارتفاع کاهش یافته	ISO/F2	B
صندلی کودک رو به جلو با ارتفاع کاهش یافته	ISO/F2X	B1
صندلی کودک رو به عقب با ارتفاع کامل	ISO/R3	C
صندلی کودک رو به عقب با ارتفاع کاهش یافته	ISO/R2	D
صندلی نوزاد رو به عقب	ISO/R1	E
صندلی نوزاد عرضی (carrycot)، رو به سمت چپ	ISO/L1	F
صندلی نوزاد عرضی (carrycot)، رو به سمت راست	ISO/L2	G

■ تناسب صندلی‌های خودرو برای نصب صندلی کودک (ISOFIX):

گروه وزنی	گروه سایز	نوع اتصالات	صندلی سرنشین جلو راست	صندلی‌های عقب کناری	صندلی عقب وسط
صندلی نوزاد (Carrycot)	F	ISO/L1	X	X	X
	G	ISO/L2	X	X	X
		(1)			
گروه 0 (۰) تا ۱۰ کیلوگرم)	F	ISO/L1	X	X	X
	G	ISO/L2	X	X	X
	E	ISO/R1	X	IL	X
		(1)			
گروه 0+ (۰) تا ۱۳ کیلوگرم)	E	ISO/R1	X	IL	X
	D	ISO/R2	X	IL	X
	C	ISO/R3	X	IL	X
		(1)			
گروه 1 (۱) تا ۱۸ کیلوگرم)	D	ISO/R2	X	IL	X
	C	ISO/R3	X	IL	X
	B	ISO/F2	X	IL, IUF	X
	B1	ISO/F2X	X	IL, IUF	X
	A	ISO/F3	X	IL, IUF	X
		(1)			
گروه 2 (۲) تا ۲۵ کیلوگرم)		(1)			
گروه 3 (۳) تا ۳۶ کیلوگرم)		(1)			

● X: برای این گروه وزنی و گروه سایز، صندلی کودک ISOFIX مناسب نیست.

● IL: مناسب برای صندلی کودک ISOFIX کلاس “special” می‌باشد. این نوع صندلی کودک ممکن است در کلاس‌های “restricted”، “special vehicle” یا “semi-universal” باشند.

● IUF: مناسب برای صندلی کودک ISOFIX رو به جلو کلاس “universal” است که دارای گواهی‌نامه مربوطه برای این گروه وزنی باشند.

● (1): مناسب برای صندلی کودک‌هایی که فاقد شناسه سایز ISO/XX هستند (برای سایزهای A تا G). برای اطلاعات بیشتر به لیست صندلی کودک‌های پیشنهادی مراجعه کنید.

■ تناسب صندلی‌های خودرو برای نصب صندلی کودک (i-Size):

نوع سیستم محافظ کودک	صندلی سر نشین جلو راست	صندلی‌های عقب کناری	صندلی عقب وسط
صندلی کودک i-Size	X	i-U	X

■ i-U: مناسب برای صندلی کودک i-Size رو به جلو و رو به عقب کلاس “universal”.

■ X: برای صندلی‌های کودک مدل “universal” مناسب نمی‌باشد.

نصب صندلی کودک

گام ۱: محل اتصالات ISOFIX را پیدا کنید.

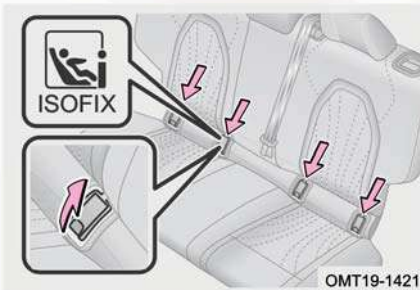



گام ۲: کاور اتصالات ISOFIX را بلند یا باز کنید.

گام ۳: صندلی کودک را بر روی صندلی کناری عقب خودرو قرار دهید.

گام ۴: رابط ISOFIX صندلی کودک را به اتصالات صندلی خودرو وصل کنید و در صورت نیاز طول ریل صندلی کودک را با کشیدن اضافه کنید.

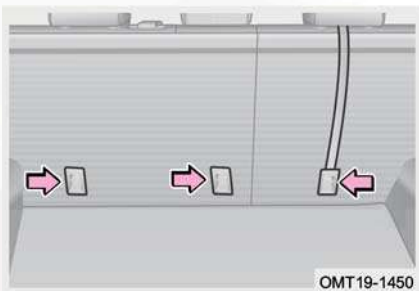

گام ۵: چنانچه نصب شدن نوار بالایی صندلی کودک لازم است، آن را پس از عبور دادن از مسیر درست، به طرز صحیح به قلاب نگهدارنده در پشت صندلی خودرو وصل کنید.

دقت: اگر خودرو طاقچه عقب دارد، ضروری است تا آن را باز کنید تا دسترسی لازم برای اتصال نوار بالایی به قلاب نگهدارنده ایجاد شود. **دقت:** با توجه به نوع صندلی کودک خریداری شده، از لازم بودن وصل شدن صندلی کودک به قلاب مهارکننده بالایی اطمینان حاصل کنید.

مطالعه 

- در صورت ایجاد مزاحمت در نصب، پشت‌سری مربوط به هر یک از صندلی‌های خودرو که قصد نصب کردن صندلی کودک بر روی آن را دارید، می‌توانید باز کنید.
- همواره پس از اتصال صندلی کودک به قلاب مهارکننده، نوار بالایی صندلی کودک را محکم کنید و از ایمن بودن آن مطمئن شوید. برای اطلاعات بیشتر در خصوص نحوه بستن و سفت کردن نوار بالایی صندلی کودک به دستورالعمل‌های قید شده در دفترچه راهنمای صندلی کودک مراجعه نمایید.
- قبل از نصب کردن صندلی کودک‌هایی که مجهز به نوار بالایی هستند، باید پشت‌سری صندلی خودرو را باز کنید. با این کار از ایجاد محدودیت و تداخل توسط پشت‌سری نسبت به نوار بالایی ممانعت خواهد شد. برای این نوع صندلی کودک طاقچه عقب خودرو نیز باید باز شود.

هشدار 

- پس از نصب صندلی کودک، هرگز صندلی را تنظیم نکنید.
- توصیه می شود صندلی کودک بر روی صندلی عقب ردیف دوم نصب شود.
- هرگز بیش از یک صندلی کودک را به اتصالات نگه‌دارنده یک صندلی وصل نکنید.
- اجازه ندهید تا نوار بالایی صندلی کودک مستقیماً از روی پشت‌سری عبور کند و یا دور آن پیچد و اطمینان یابید که پس از اتمام نصب، نوار بالایی صندلی کودک محکم شده است. عدم نصب صحیح می‌تواند باعث وارد آمدن مصدومیت‌های جدی به کودکان شود.
- در خودروهایی که در محفظه صندوق خود دارای طاقچه عقب می‌باشند، قبل از اتصال صندلی کودک به قلاب مهارکننده، طاقچه عقب را باز کنید.
- اگر اتصالات نگه‌دارنده صندلی کودک آسیب دیده‌اند یا در تصادف از جای خود جدا شده‌اند، جهت تعویض به نمایندگی مجاز مدیران خودرو مراجعه کنید.
- اگر صندلی راننده در نصب صحیح صندلی کودک بر روی صندلی پشت راننده مزاحمت ایجاد می‌کند، صندلی کودک را بر روی صندلی عقب سمت راست نصب کنید.
- از قلاب‌های مهارکننده صندلی کودک برای بستن یا مهار کردن اشیاء و لوازم دیگر استفاده نکنید. شرکت مدیران خودرو مسوولیتی در قبال این گونه استفاده‌های غیراصولی نخواهد داشت.
- چنانچه صندلی کودک به درستی در جای خود نصب و مهار نشود، در تصادفات یا سایر شرایط ناخواسته علاوه بر کودک، سرنشینان دیگر نیز در معرض مصدومیت‌های جانی و حتی مرگ قرار خواهند گرفت.
- از مهارشدن ایمن نوار بالایی صندلی کودک مطمئن شوید. صندلی کودک را پس از نصب کردن در جهات مختلف تکان دهید تا از ثابت بودن آن اطمینان حاصل شود. صندلی کودک را طبق دستورالعمل سازنده آن نصب کنید. در صورت عدم نصب صحیح صندلی کودک، در زمان بروز تصادف یا اتفاقات ناخواسته دیگر، کودک در معرض مصدومیت‌های جدی و یا حتی مرگ قرار خواهد گرفت.

هشدار !

- اگر نصب صندلی کودک باعث ایجاد اختلال در تنظیمات صندلی جلو می‌شود، صندلی کودک را بر روی صندلی عقب خودرو نصب نکنید. در غیر این صورت ممکن است در تصادفات، سرنشین جلو و کودک به شدت آسیب ببینند و یا حتی کشته شوند.
- در زمانی که از صندلی کودک استفاده نمی‌شود، باید همچنان روی صندلی به صورت نصب شده باقی بماند. صندلی کودک باز شده را در داخل کابین رها نکنید.

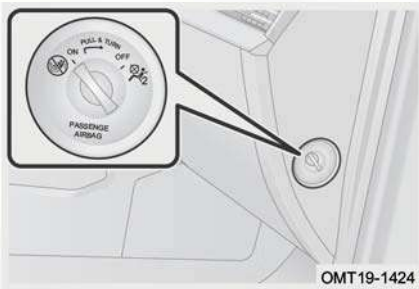
فعال و غیرفعال کردن ایربگ سرنشین جلو (در صورت تجهیز)

کلید فعال / غیرفعال کردن ایربگ سرنشین جلو در سمت راست داشبورد قرار گرفته است و در زمان باز شدن درب جلو راست قابل مشاهده می‌باشد.

■ غیرفعال کردن ایربگ سرنشین جلو

هم‌زمان با کشیدن کلید به سمت بیرون، آن را به سمت موقعیت OFF بچرخانید تا ایربگ سرنشین جلو غیرفعال شود. در این صورت چراغ نشانگر غیرفعال شدن ایربگ روشن خواهد شد.

■ فعال کردن ایربگ سرنشین جلو

کلید را از موقعیت OFF به سمت موقعیت ON بچرخانید تا ایربگ سرنشین جلو مجدداً به وضعیت فعال باز گردد و چراغ نشانگر فعال شدن ایربگ هم روشن شود. در این شرایط نشستن بر روی صندلی جلو راست ایمن تر خواهد بود.



چراغ نشانگر وضعیت ایربگ

- ۱ چراغ نشانگر غیرفعال بودن ایربگ
- ۲ چراغ نشانگر فعال بودن ایربگ

هشدار !

- به یاد داشته باشید که وقتی یک فرد بزرگسال در صندلی سرنشین جلو می‌نشیند، ایربگ سرنشین جلو را فعال کنید. این مسوولیت راننده است که وضعیت ایربگ سرنشین را برای کسی که در صندلی جلو می‌نشیند، تایید کند.
- چنانچه نصب صندلی کودک از نوع رو به عقب بر روی صندلی جلو لازم باشد، باید ایربگ سرنشین جلو را غیرفعال بکنید. در غیر این صورت در زمان تصادف، کودک در معرض آسیب‌های جدی و حتی مرگ قرار خواهد گرفت.

هشدار جا ماندن کودک در صندلی عقب (در صورت تجهیز)

زمانی که راننده قصد ترک خودرو را دارد اگر به طور اتفاقی کودک خود را در داخل خودرو فراموش کند، در زمان خروج راننده از خودرو صفحه کیلومترشمار با اعلام هشدار، بررسی مجدد صندلی عقب را به وی یادآوری خواهد کرد، به شرط آن که یکی از شرایط زیر قبلاً اتفاق افتاده باشد:

۱. قبل از شروع رانندگی و پس از روشن شدن کلید استارت، درب عقب خودرو باز شده باشد.
۲. قبل از شروع رانندگی و در مدت ۱۰ دقیقه قبل از روشن کردن کلید استارت و روشن کردن خودرو، درب عقب باز شده باشد.

چنانچه یکی از شروط فوق اتفاق افتاده باشد، پس از اتمام رانندگی و توقف خودرو و پس از خاموش شدن موتور یک پیام یادآوری با عبارت "Please Check Rear Seats" در صفحه کیلومترشمار ظاهر شده و بوق اخطار یک ثانیه‌ای به صدا در خواهد آمد.



فصل ۳. امکانات داخلی خودرو

۱۴۰	۳-۴ سقف پانوراما	۱۱۷	۳-۱ کلیدهای خودرو
۱۴۰	سقف پانوراما (در صورت تجهیز)	۱۱۷	کلید هوشمند
	کنترل سقف پانوراما از راه دور (در	۱۱۹	تعویض باتری کلید هوشمند
۱۴۲	صورت تجهیز)	۱۲۱	برد موثر کلید هوشمند
	عملکرد برگشت خودکار سقف پانوراما	۱۲۳	ورود بدون کلید (در صورت تجهیز) ..
۱۴۲	(در صورت تجهیز)	۱۲۶	سیستم دزدگیر خودرو
۱۴۴	۳-۵ سیستم صوتی و تصویری	۱۲۷	سیستم ضدسرقت
۱۴۴	پنل کنترل سیستم صوتی و تصویری	۱۲۹	استارت خودرو از راه دور
۱۴۵	استفاده از سیستم	۱۳۰	۳-۲ قفل دربها
۱۴۶	تنظیمات سیستم	۱۳۰	کلید قفل دربها
۱۵۱	کلیدهای کنترل روی فرمان		باز کردن دربها توسط دستگیره
	عملکرد تشخیص صدا (در صورت	۱۳۱	داخلی
۱۵۲	تجهیز)	۱۳۱	کلید مکانیکی قفل درب
۱۵۲	لینک شدن با موبایل	۱۳۲	قفل کودک دربهای عقب
۱۶۰	۳-۶ سیستم تهویه مطبوع	۱۳۳	۳-۳ شیشه دربها
۱۶۰	پنل کنترل تهویه مطبوع الکتریکی ...	۱۳۳	شیشه بالابرها
۱۶۲	پنل کنترل تهویه مطبوع اتوماتیک ...	۱۳۶	کنترل شیشه بالابرها از راه دور
۱۶۹	تنظیم حالت دریچهها		عملکرد برگشت خودکار شیشه (در
۱۶۹	تنظیم جهت باد دریچهها	۱۳۷	صورت تجهیز)

۱۸۳ پورت USB	عملکرد روشن شدن فن تهویه مطبوع
۱۸۴	۱۱-۳ آفتاب گیرها، آینه آرایش و جابلیطی	پیش از ورود به خودرو و خاموش شدن پس از ترک خودرو (در صورت تجهیز)
۱۸۴ آفتاب گیرها، آینه آرایش و جابلیطی	۱۷۰
۱۸۵	۱۲-۳ درب موتور	سیستم کنترل کیفیت هوای تهویه مطبوع (در صورت تجهیز)
۱۸۵ باز کردن و بستن درب موتور	۱۷۱
۱۸۶	۱۳-۳ درب صندوق عقب	نحوه استفاده از کولر
۱۸۶ درب صندوق مدل دستی	۱۷۲
۱۸۷ تجهیز) باز کردن درب صندوق در شرایط اضطراری	نحوه استفاده از بخاری
۱۹۱	سردکن / گرم کن کنسول وسط (در صورت تجهیز)
۱۹۲	۱۴-۳ درب باک	۱۷۵
۱۹۲ باز کردن و بستن درب باک	۱۷۶
		۷-۳ شارژر وایرلس
		نحوه استفاده از شارژر وایرلس (در صورت تجهیز)
		۱۷۶
		۸-۳ دستگیره سقفی و آویز لباس
		دستگیره سقفی
		۱۷۸
		آویز لباس
		۱۷۸
		۹-۳ محفظه های نگه داری اشیا
		معرفی محفظه ها
		۱۷۹
		۱۰-۳ سوکت ها
		سوکت برق 12V
		۱۸۲

۳-۱ کلیدهای خودرو

کلید هوشمند

کلید هوشمند برای باز کردن و قفل کردن درب‌های خودرو و باز کردن درب صندوق از راه دور و در محدوده ۲۰ متری پیرامون خودرو (به شرط عدم وجود مانع و نقطه کور) مورد استفاده قرار می‌گیرد.

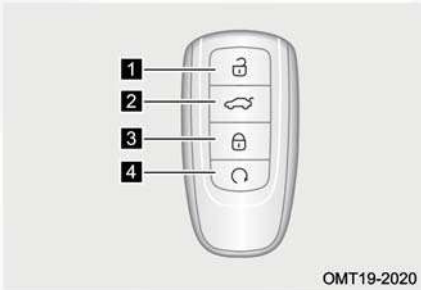

۱ دکمه بازکن

۲ دکمه صندوق‌پران

۳ دکمه قفل‌کن

۴ دکمه استارت از راه دور

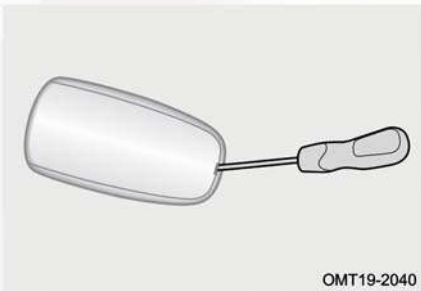

کلید مکانیکی به صورت یکپارچه با کلید هوشمند و در داخل بدنه آن قرار گرفته است که می‌تواند در موارد اضطراری جهت باز/ قفل کردن درب‌ها مورد استفاده قرار گیرد. درپوش کلید هوشمند را با استفاده از یک پیچ‌گوشتی تخت و نواریچ شده جدا کرده و کلید مکانیکی را خارج کنید. پس از استفاده، کلید مکانیکی را به جای خود بازگردانید تا حمل و نگهداری آن آسان باشد (برای اطلاع از جزئیات بیشتر به قسمت «قفل درب‌ها» در همین فصل مراجعه کنید).

محدودیت‌های عملکردی کلید هوشمند

در شرایط زیر ممکن است کلید هوشمند به درستی کار نکند:

- چنانچه بیش‌تر از یک کلید هوشمند به طور هم‌زمان در کنار یکدیگر مورد استفاده قرار گیرند.
- فاصله بین خودرو و کلید هوشمند بیش‌تر از ۲۰ متر باشد.
- در مواقعی که کلید هوشمند با اشیاء فلزی تماس داشته و یا پوشانده شده باشد.
- اگر کلید هوشمند در کنار لوازم الکترونیکی (مانند موبایل و کامپیوتر) قرار داشته باشد.
- زمانی که کلید در نزدیکی وسایل ارتباطی بی‌سیم که فرکانسی مشابه با فرکانس کلید هوشمند دارند (مانند رادیوی جیبی)، قرار می‌گیرد.
- قرار گرفتن کلید هوشمند در نزدیکی تجهیزاتی که امواج رادیویی قوی تولید می‌کنند (مانند برج تلویزیونی، ایستگاه رادیویی، نیروگاه برق، فرودگاه، ایستگاه راه‌آهن).

احتیاط

- کلید هوشمند یک دستگاه فرستنده رادیویی با قدرت پایین می‌باشد که به راحتی می‌تواند تحت‌تأثیر امواج رادیویی مختلف و تحت تشعشع دستگاه‌های صنعتی، تحقیقاتی و تجهیزات پزشکی قرار گیرد.
- بدون کسب مجوز، تغییری در فرکانس و قدرت ارسال امواج فرستنده کلید هوشمند (به طور مثال نصب تقویت‌کننده امواج رادیو فرکانسی) ایجاد نکنید و هیچ‌گونه آنتن خارجی یا آنتن فرستنده امواج نصب نکنید.
- مراقب باشید تا در زمان استفاده از کلید هوشمند، تداخلی با ارتباطات بی‌سیم مجاز محلی نداشته باشید. در صورت تداخل از کلید هوشمند استفاده نکنید و قبل از ادامه کار با آن، اقدامات لازم برای از بین بردن تداخل را انجام دهید.

- تحت شرایط زیر احتمال این که باتری کلید هوشمند ضعیف یا خالی شده باشد، وجود دارد:
 ۱. کاهش تدریجی محدوده اثر کلید هوشمند و کوچک‌تر شدن میدان برد امواج آن
 ۲. عمل نکردن کلید هوشمند حتی در مناطق بدون مانع و بدون امواج مزاحم

۳. نمایش داده شدن پیغام "Smart key battery power is low" در صفحه کیلومتر شمار

تعویض باتری کلید هوشمند

گام ۱: درپوش کلید هوشمند را با استفاده از یک پیچ گوشتی تخت و نواریچ شده جدا کنید.

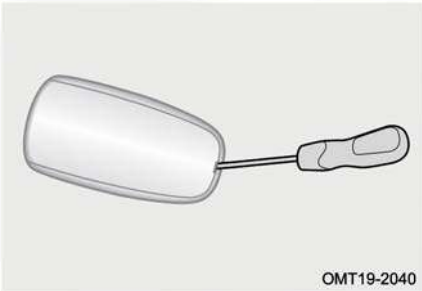

گام ۲: باتری کهنه را با استفاده از پیچ گوشتی تخت و نواریچ شده از جای خود بیرون آورید.
گام ۳: باتری نو را به نحوی که قطب مثبت (+) آن رو به بالا باشد، جایگزین کنید.

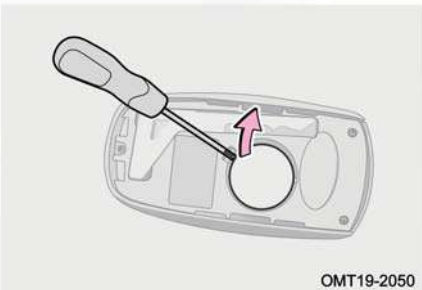

گام ۴: درپوش کلید هوشمند را نصب کنید.
گام ۵: پس از تعویض باتری، عملکرد صحیح کلید هوشمند را بررسی کنید. اگر کلید هوشمند نمی‌تواند به درستی کار کند، هر چه سریع‌تر جهت بازدید و تعمیر با نمایندگی مجاز مدیران خودرو تماس حاصل نمایید.

حفاظت از محیط زیست

باتری لیتیومی مصرف شده نباید همانند زباله‌های خانگی معمولی دفع شود. ضایعات این نوع باتری باید بر اساس مقررات محلی و شرایط مندرج در قوانین زیست‌محیطی امحا شود.

مطالعه 

- از قرارگیری صحیح قطب‌های مثبت و منفی باتری در جای خود اطمینان حاصل کنید.
- نوع باتری کلید هوشمند: باتری لیتیومی مدل 3V-CR2032

احتیاط 

- فقط از باتری با نوع توصیه شده توسط شرکت مدیران خودرو استفاده نمایید.
- در زمان نصب مراقب باشید تا ترمینال‌ها و الکترودهای باتری خم نشوند.
- در زمان تعویض باتری باید دست شما خشک و عاری از هر گونه رطوبت باشد.
- از لمس باتری با دست روغنی خودداری کنید زیرا ممکن است سبب ایجاد خوردگی در باتری شود.
- از تماس و یا دست کاری قطعات کیت الکترونیکی کلید هوشمند اجتناب کنید، زیرا باعث ایجاد اختلال در کارکرد آن خواهد شد.
- تعویض باتری کلید هوشمند نیاز به کمی دقت و ظریف کاری دارد و اگر خودتان اقدام به این کار می‌کنید، ممکن است به کلید آسیب وارد شود. لذا توصیه می‌شود تعویض باتری را توسط نمایندگی مجاز مدیران خودرو انجام دهید.

هشدار 

نسبت به بلعیده شدن باتری تعویض شده یا سایر قطعات کلید هوشمند توسط کودکان مراقبت ویژه‌ای داشته باشید. چرا که ممکن است باعث آسیب دیدگی جدی و یا حتی مرگ کودکان شود.

برد موثر کلید هوشمند

محدوده شناسایی کلید هوشمند

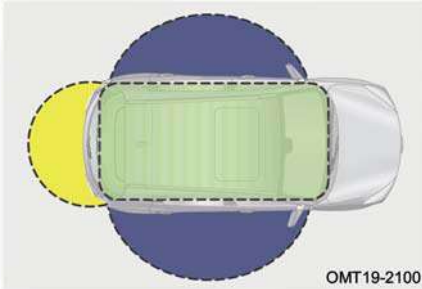

محدوده استارت زدن یا تغییر وضعیت

کلید استارت موتور

وقتی که کلید هوشمند در این محدوده قرار دارد، خودرو را می‌توان استارت زد و یا وضعیت کلید استارت را تغییر داد.

محدوده باز و بسته کردن قفل دربها

وقتی که کلید هوشمند در محدوده اثر آنتن دربها قرار دارد، دربهای خودرو را می‌توان قفل/باز کرد.

محدوده باز کردن درب صندوق

وقتی که کلید هوشمند در محدوده اثر آنتن بیرونی درب صندوق قرار دارد، درب صندوق را می‌توان باز کرد.

مطالعه

- آنتن‌های سیستم ورود و استارت بدون کلید، کلیدهای هوشمند را در شعاع حدوداً ۱,۵ متری خود می‌توانند شناسایی کنند. بنابراین زمانی که قصد ورود به خودرو یا کار با کلید استارت موتور را دارید، اطمینان حاصل کنید که فاصله بین کلید هوشمند و آنتن مربوط به همان عملکرد، در این محدوده قرار دارد.

شناسایی خودکار کلید هوشمند (در صورت تجهیز)

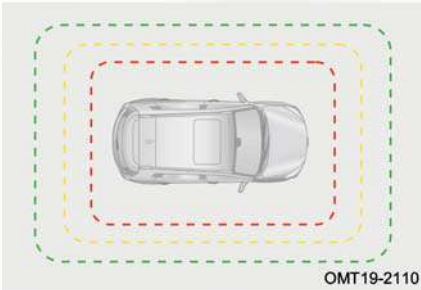

□ ناحیه روشن شدن هوشمند چراغ های پیشواز

ضمن همراه داشتن کلید هوشمند، اگر به خودرو نزدیک شوید، در این ناحیه چراغ‌های پیشواز به طور خودکار روشن می‌شوند.

□ ناحیه قفل شدن درب‌ها

ضمن همراه داشتن کلید هوشمند، اگر خودرو را ترک کنید، در این ناحیه درب‌های خودرو به طور خودکار قفل می‌شوند.

□ ناحیه باز شدن درب‌ها

ضمن همراه داشتن کلید هوشمند، اگر به خودرو نزدیک شوید، در این ناحیه قفل درب‌های خودرو به طور خودکار باز می‌شوند.

مطالعه

- خودرو را زمانی ترک کنید که هر چهار درب جانبی خودرو و درب صندوق عقب بسته شده باشند، در غیر این صورت عملکرد شناسایی خودکار کلید هوشمند به درستی کار نخواهد کرد.
- به علت تاثیرپذیری کلید هوشمند از امواج محیط اطراف ممکن است در برخی موارد عملکردهایی مانند ورود بدون کلید، کلید استارت موتور، روشن شدن چراغ پیشواز، باز شدن قفل درب‌ها در زمان نزدیک شدن به خودرو و قفل شدن درب‌ها در زمان دور شدن از خودرو با اختلال همراه شوند. در صورت غیرعادی شدن این عملکردها، از روش‌های دیگر برای قفل کردن/ باز کردن یا روشن کردن خودرو استفاده کنید (مانند باز کردن با کلید مکانیکی یا استفاده از دکمه‌های روی کلید هوشمند).

محدودیت‌های عملکردی کلید هوشمند

■ در شرایط زیر ممکن است کلید هوشمند شناسایی نشود:

۱. کلید هوشمند در داخل صندوق عقب قرار داشته باشد.
۲. در زمان قفل کردن، کلید هوشمند به شیشه درب یا سقف خیلی نزدیک باشد.
۳. قرار گرفتن کلید هوشمند در مجاورت تجهیزات برقی با میدان مغناطیسی قوی (مانند منبع تغذیه برق، تلفن و ...).

ورود بدون کلید (در صورت تجهیز)

باز کردن قفل درها

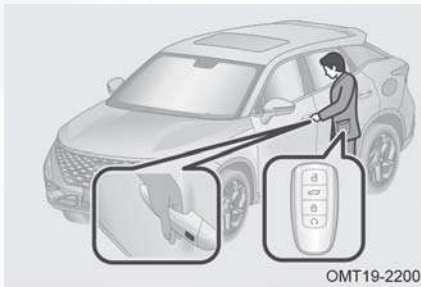

روش ۱ (در صورت تجهیز): زمانی که کلید هوشمند را به همراه دارید، با چهار انگشت خود ناحیه حساس به تشخیص دستگیره درب را لمس کنید. سیستم پس از شناسایی خودکار کلید، اقدام به باز کردن قفل درها خواهد کرد.

روش ۲ (در صورت تجهیز): ضمن همراه داشتن کلید هوشمند به خودرو نزدیک شوید. سیستم پس از شناسایی خودکار کلید، اقدام به روشن کردن چراغ‌های پیشواز کرده و قفل درها را باز خواهد نمود.

قفل کردن درها

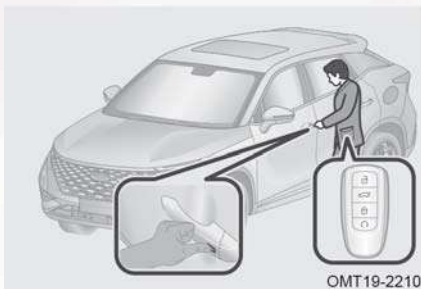

روش ۱ (در صورت تجهیز): زمانی که کلید هوشمند را به همراه دارید، دکمه روی دستگیره درب را فشار دهید. سیستم پس از شناسایی خودکار کلید، اقدام به قفل کردن درها خواهد کرد.

روش ۲ (در صورت تجهیز): ضمن همراه داشتن کلید هوشمند، خودرو را ترک کنید. سیستم پس از شناسایی کلید، اقدام به قفل کردن درها خواهد کرد.

مطالعه 

- عملکرد قفل / باز کردن قفل درب‌ها به روش شناسایی خودکار کلید، نیاز به تنظیم شدن از طریق سیستم صوتی و تصویری دارد (برای اطلاع از جزئیات کار به بخش «سیستم صوتی و تصویری» در ادامه همین فصل مراجعه کنید).
- چنانچه خودرو به مدت ۳ روز در وضعیت قفل باقی مانده باشد، عملکرد قفل / باز کردن قفل درب‌ها به روش شناسایی خودکار کلید غیرفعال می‌شود. برای اجرایی شدن مجدد این عملکرد باید موتور یک بار روشن شود.

احتیاط 

- کلید هوشمند را در مجاورت وسایلی مانند کامپیوتر، ماوس بی‌سیم، موبایل و نظایر آن قرار ندهید. چرا که ممکن است عملکرد قفل / باز کردن آن به روش شناسایی خودکار کلید عمل نکند.
- عملکرد قفل کردن درب‌ها به روش شناسایی خودکار کلید هوشمند فقط در صورتی اجرا می‌شود که کلید استارت موتور خاموش باشد، تمامی درب‌های جانبی و درب صندوق به طور کامل بسته باشند و کلید هوشمند در داخل خودرو قرار نداشته باشد.
- پس از ترک کردن خودرو و بستن کلیه درب‌های جانبی و درب صندوق، اگر کلید هوشمند در داخل خودرو جا مانده باشد و یا این که در محدوده ۲,۵ متری پیرامون خودرو قرار نداشته باشد، عملکرد قفل شدن درب‌ها از طریق شناسایی خودکار کلید هوشمند اجرا نخواهد شد.
- اگر کلید هوشمند در حدود ۲,۵ متر از خودرو دور شود و چراغ‌های راهنما چشمک زنند و صدای آژیر هم شنیده نشود (دزدگیر به حالت آماده به کار نرود)، در این شرایط قفل بودن خودرو را مجدداً بررسی کنید.
- پس از فعال شدن عملکرد شناسایی خودکار کلید هوشمند و باز شدن درب‌ها، اگر کلید هم‌چنان در نزدیکی خودرو باقی بماند، خودرو پس از ۳ دقیقه به طور خودکار قفل خواهد شد. اگر کلید برای یک ۳ دقیقه دیگر در کنار خودرو بماند، به منظور صرفه‌جویی در مصرف انرژی باتری، عملکرد شناسایی خودکار کلید هوشمند به طور موقتی غیرفعال خواهد شد و در صورتی مجدداً فعال می‌شود که یکی از درب‌های جانبی خودرو یا درب صندوق باز و سپس کلیه درب‌ها بسته شوند.

سیستم دزدگیر خودرو

عملکرد دزدگیر



■ آماده به کار شدن سیستم دزدگیر:
 کلید استارت را خاموش کنید و کلیه درب‌های جانبی خودرو، درب موتور و درب صندوق را ببندید، اگر درب‌های خودرو را قفل کنید (به یکی از روش‌هایی که در بخش قبلی توضیح داده شده‌اند) سیستم دزدگیر خودرو فعال شده و در حالت آماده به کار قرار خواهد گرفت.

نشانه‌های فعال شدن سیستم دزدگیر: یک بار روشن و خاموش شدن چراغ‌های راهنما و یک بار به صدا در آمدن آژیر دزدگیر.
 نشانه‌های فعال نشدن سیستم دزدگیر: دو بار چشمک زدن چراغ‌های راهنما و به صدا در نیامدن آژیر دزدگیر.

■ فعال شدن مجدد دزدگیر به طور خودکار

پس از خارج شدن خودرو از وضعیت دزدگیر، چنانچه در عرض ۳۰ ثانیه هیچ‌یک از درب‌های جانبی یا درب صندوق باز و بسته نشوند، درب‌ها به طور خودکار قفل شده و سیستم دزدگیر بار دیگر در وضعیت آماده به کار قرار خواهد گرفت.

مطالعه

- نحوه اعلام نشانه‌های آماده به کار شدن سیستم دزدگیر (روشن شدن چراغ راهنما و به صدا در آمدن آژیر) از طریق سیستم صوتی و تصویری قابل تنظیم است. جهت اطلاع از جزئیات کار به بخش «سیستم صوتی و تصویری» در ادامه همین فصل مراجعه کنید.
- پس از خارج شدن خودرو از وضعیت دزدگیر، اگر یکی از درب‌های جانبی خودرو یا درب صندوق باز شوند، عملکرد فعال شدن مجدد دزدگیر امکان‌پذیر نخواهد بود.

احتیاط

- اگر کلید استارت در موقعیت OFF یا خاموش قرار نداشته باشد، دزدگیر نمی‌تواند فعال شود.
- اگر چهار درب جانبی خودرو بسته باشد ولی درب صندوق به طور کامل بسته نشده باشد، قفل مرکزی درب‌ها را قفل می‌کند ولی دزدگیر فعال نخواهد نشد.
- اگر درب صندوق بسته باشد و یکی از درب‌های جانبی به طور کامل بسته نباشد، قفل مرکزی ابتدا درب‌ها را قفل می‌کند ولی بلافاصله مجدداً از حالت قفل خارج کرده و دزدگیر فعال نخواهد شد.

غیرفعال شدن دزدگیر

اگر درب‌های خودرو را از حالت قفل خارج کنید، خودرو از وضعیت دزدگیر خارج خواهد شد.

نشانه‌های غیرفعال شدن دزدگیر: دو بار روشن و خاموش شدن چراغ‌های راهنما.



OMT19-2131

وضعیت اعلام هشدار

زمانی که دزدگیر خودرو در وضعیت آماده به کار قرار دارد، در صورت تشخیص یک ورود غیر مجاز به داخل خودرو (مانند باز شدن غیر مجاز هر یک از درب‌های جانبی، درب موتور یا درب صندوق)، خودرو وارد وضعیت اعلام هشدار خواهد شد و آژیر به صدا در آمده و چراغ‌های راهنما شروع به چشمک زدن خواهند کرد. اگر دکمه قفل کن روی کلید هوشمند فشار داده شود و یا کلید استارت موتور روشن شود، وضعیت اعلام هشدار متوقف خواهد شد.

سیستم ضد سرقت

سیستم ضد سرقت موتور (Immobilizer)

کلید هوشمند خودرو دارای یک تراشه (chip) فرستنده در ساختار داخلی خود است، چنانچه کلید هوشمند به واحد کنترل ضد سرقت معرفی نشده باشد، این تراشه الکترونیکی اجازه روشن

شدن موتور را نخواهد داد.

در شرایط زیر ممکن است سیستم ضد سرقت به درستی کار نکند:

۱. اگر کلید هوشمند در تماس با اشیا فلزی باشد.
۲. اگر سیستم ضد سرقت دست کاری شده باشد.
۳. کلید هوشمند متعلق به خودروی دیگر (که دارای تراشه فرستنده است) در نزدیکی یا تماس با کلید خودروی شما قرار گرفته باشد.

احتیاط

- به هیچ عنوان معرفی ریموت کنترل / کلید هوشمند را به افراد غیرمجاز نسپارید، چرا که ممکن است کارکرد عادی سیستم ضد سرقت دچار اختلال شود.
- اگر استارت به طور نرمال کار می کند ولی موتور نمی تواند روشن شود، یکی از علت های ممکن می تواند مختل شدن سیستم ضد سرقت و عدم کارکرد صحیح آن باشد. در این شرایط فوراً جهت بازدید و تعمیر سیستم ضد سرقت موتور با نمایندگی مجاز مدیران خودرو تماس بگیرید.

اعلام هشدار سیستم دزدگیر خودرو

زمانی که دزدگیر خودرو در وضعیت آماده به کار قرار دارد، در صورت تشخیص یک ورود غیر مجاز به داخل خودرو، سیستم دزدگیر اقدام به فعال کردن آژیر و روشن و خاموش کردن چراغ های راهنما خواهد کرد تا بدین وسیله مالک خودرو را از موضوع سرقت مطلع سازد.

مطالعه 

- چنانچه درب‌های خودرو توسط کلید مکانیکی قفل شوند، سیستم دزدگیر نمی‌تواند در وضعیت فعال قرار بگیرد. لذا توصیه می‌شود درب‌های خودرو را با استفاده از کلید هوشمند قفل کنید.
- پس از قفل شدن درب‌ها توسط کلید هوشمند، اگر درب راننده با استفاده از کلید مکانیکی باز شود، آژیر دزدگیر فعال خواهد شد.
- برای جلوگیری از سرقت خودرو و یا به صدا در آمدن ناخواسته آژیر دزدگیر، قبل از ترک خودرو مطمئن شوید که کسی در داخل خودرو نمانده باشد، کلیه درب‌ها و شیشه‌ها به درستی بسته باشند و سیستم دزدگیر خودرو در وضعیت آماده به کار قرار گرفته باشد.
- زمانی که دزدگیر خودرو در وضعیت اعلام هشدار قرار دارد، چنانچه دکمه بازکن روی کلید هوشمند فشرده شود و یا کلید استارت موتور روشن شود، سیستم دزدگیر غیرفعال خواهد شد.

استارت خودرو از راه دور

زمانی که خودرو خاموش بوده و در وضعیت قفل قرار دارد، به شرط آن که کلید هوشمند دیگری در داخل خودرو وجود نداشته باشد، دکمه قفل کن یا دکمه استارت از راه دور روی کلید هوشمند را فشار داده و به مدت چند ثانیه نگه دارید تا خودرو به روش کنترل از راه دور استارت بزند، هم‌زمان سیستم تهویه مطبوع خودرو نیز به طور خودکار روشن می‌شود. خودرو ۱۰ دقیقه پس از روشن شدن به روش کنترل از راه دور، به طور خودکار خاموش می‌شود.

مطالعه

- هنگام استارت خودرو از راه دور، هیچ‌کس از جمله راننده نباید در داخل خودرو باشد.
- خودرو امکان باز شدن را دارد ولی امکان قفل شدن به وسیله ریموت را ندارد.
- فاصله بین خودرو با کلید هوشمند در زمان استارت از راه دور نباید بیش‌تر از برد موثر کلید هوشمند (حدوداً ۲۰ متر) باشد.
- پس از روشن شدن خودرو به صورت از راه دور، برخی از امکانات قابل استفاده نخواهند بود (مانند دسته چراغ و راهنما، دسته برف پاک‌کن و سیستم صوتی و تصویری)، برای خارج شدن از وضعیت کنترل از راه دور و بازگشت به وضعیت عادی، ضمن به همراه داشتن کلید هوشمند، پدال ترمز را فشار دهید.
- خودرو پس از روشن شدن از طریق استارت از راه دور به مدت ۱۰ دقیقه روشن می‌ماند، اگر مجدداً دکمه قفل‌کن یا دکمه استارت از راه دور روی کلید هوشمند را فشار داده و به مدت چند ثانیه نگه دارید، به این زمان ۱۰ دقیقه دیگر اضافه شده و استارت از راه دور دو بار قابل انجام دادن خواهد شد. اگر هر دو فرصت استارت از راه دور استفاده شده باشد، برای انجام مجدد این کار باید کلید استارت یک بار روشن شود.

۲-۳ قفل درب‌ها

کلید قفل درب‌ها

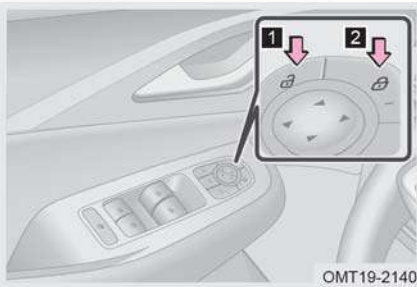

زمانی که در داخل خودرو هستید، کلید قفل درب‌ها را فشار دهید تا درب‌ها قفل/ باز شوند.

۱ کلید بازکن

۲ کلید قفل‌کن

مطالعه

اگر هر چهار درب خودرو بسته باشند، زمانی که سرعت خودرو به بالاتر از 15km/h برسد، درب‌ها به طور خودکار قفل خواهند شد (در صورت تجهیز). اجرایی شدن قابلیت قفل اتوماتیک درب‌ها نیاز به تنظیم از طریق سیستم صوتی و تصویری دارد. جهت اطلاع از جزئیات کار به بخش «سیستم صوتی و تصویری» در ادامه همین فصل مراجعه کنید.

باز کردن درب‌ها توسط دستگیره داخلی



اگر درب قفل نشده است، کافی است که دستگیره داخلی را یک بار بکشید تا درب باز شود. اگر درب قفل شده است، دستگیره داخلی را یک بار بکشید تا درب از حالت قفل خارج شود، سپس دستگیره را یک بار دیگر بکشید تا درب باز شود.

کلید مکانیکی قفل درب

اگر باتری خودرو خالی و یا ضعیف شده باشد، دیگر نمی‌توان درب‌ها را به طور الکترونیکی باز/ قفل کرد. در صورت پیش آمدن این وضعیت برای باز/ قفل کردن درب‌ها می‌توان از کلید مکانیکی استفاده نمود.

باز کردن و قفل کردن درب راننده به طور دستی

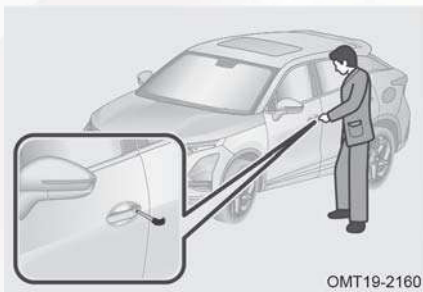

گام ۱: کلید مکانیکی را به سوراخ واقع در زیر کاور دستگیره وارد کنید. کلید را به سمت بالا بچرخانید تا کاور جدا شود.
گام ۲: کلید مکانیکی را به سوراخ قفل درب راننده وارد کنید. برای قفل کردن درب، کلید را در جهت عقربه‌های ساعت بچرخانید و برای باز کردن قفل درب، کلید مکانیکی را در خلاف جهت عقربه‌های ساعت بچرخانید.

قفل کردن درب جلو راست / درب‌های عقب به طور دستی

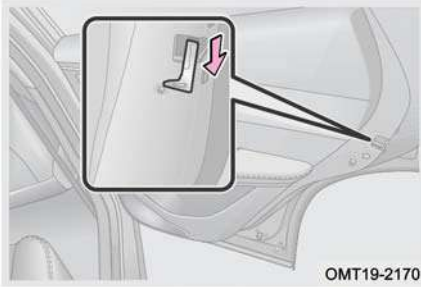

گام ۱: درب مورد نظر را باز کنید.

گام ۲: کلید مکانیکی یا یک ابزار مشابه را به سوراخ قفل در لبه سطح داخلی درب وارد کنید.

گام ۳: اهرم قفل درب را به وسیله کلید مکانیکی به سمت پایین فشار دهید.

گام ۴: درب را ببندید. جهت حصول اطمینان از قفل شدن درب، دستگیره بیرونی درب را یک بار بکشید.

مطالعه

- در صورت مواجه شدن با مشکل عدم باز شدن و قفل شدن درب به طور الکترونیکی، در اولین فرصت جهت بازدید و رفع ایراد به یکی از نمایندگی‌های مجاز مدیران خودرو مراجعه کنید.
- در صورت استفاده از کلید مکانیکی، جهت حصول اطمینان از موفقیت‌آمیز بودن عملیات، تک‌تک درب‌ها را با کشیدن دستگیره بیرونی مجدداً تست کنید. در صورت وجود مشکل در قفل شدن درب‌ها، هر چه سریع‌تر به نمایندگی مجاز مدیران خودرو مراجعه کنید.

قفل کودک درب‌های عقب

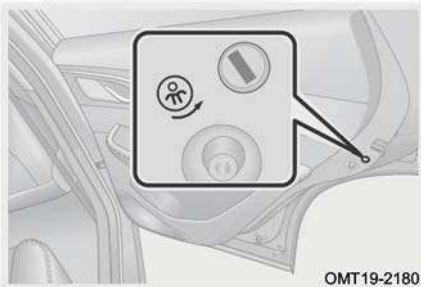

قفل کردن: با استفاده از کلید مکانیکی یا ابزار مشابه دیگر، اهرم قفل کودک درب را در جهت فلش نشان داده شده در تصویر بچرخانید تا قفل کودک درب عقب فعال شود. با فعال شدن قفل کودک، درب عقب از داخل کابین قابل باز شدن نخواهد بود و فقط از سمت بیرون خودرو می‌تواند باز شود.

باز کردن: با استفاده از کلید مکانیکی یا ابزار مشابه دیگر، اهرم قفل کودک درب را در خلاف

جهت فلش نشان داده شده در تصویر بچرخانید تا قفل کودک درب عقب باز شود. در این صورت درب عقب را می‌توان هم از سمت داخل و هم از سمت بیرون خودرو باز کرد.

هشدار

- مکانیزم قفل کودک درب‌های عقب از سیستم قفل مرکزی مجزا و متفاوت می‌باشد و نباید به عنوان جایگزینی برای سیستم قفل مرکزی تلقی شود.
- قبل از شروع رانندگی از قفل بودن تمامی درب‌ها اطمینان حاصل کنید. در غیر این صورت احتمال تصادف و مصدومیت وجود خواهد داشت.
- چنان‌چه کودکی در صندلی عقب خودرو نشسته است، جهت جلوگیری از باز شدن ناخواسته درب در حین رانندگی، حتما قفل کودک را فعال کنید.
- جهت جلوگیری از محبوس شدن سرنشینان خودرو در زمان تصادف، به یاد داشته باشید که اگر قفل کودک فعال باشد، درب عقب فقط از سمت بیرون قابل باز شدن می‌باشد.
- اگر خودرو در هوای گرم متوقف شده و تمامی درب‌ها و شیشه‌ها بسته‌اند، به هیچ عنوان کودکان و حیوانات خانگی را تنها در داخل خودرو رها نکنید. چرا که افزایش سریع دما می‌تواند باعث بدحالی و یا حتی مرگ آن‌ها در زمان کوتاه شود.

۳-۳ شیشه درب‌ها

شیشه بالابرها

کلید شیشه بالابر

کلید استارت موتور را روشن کنید و کلیدهای شیشه بالابر را به شرح زیر مورد استفاده قرار دهید:

۱ کلید را به سمت بالا بکشید و رها کنید تا شیشه به طور خودکار شروع به بالا رفتن کند. در حین بالا رفتن شیشه اگر کلید را یک بار

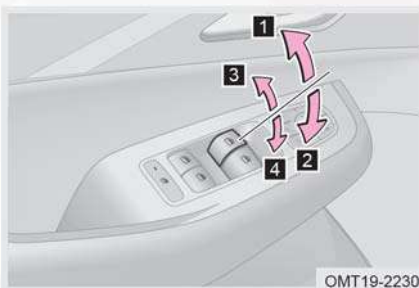

OMT19-2230

فشار دهید، شیشه در همان موقعیت متوقف خواهد شد.

۲ کلید را به سمت پایین فشار دهید و رها کنید تا شیشه به طور خودکار شروع به پایین رفتن کند. در حین پایین رفتن شیشه اگر کلید را یک بار دیگر فشار دهید، شیشه در همان موقعیت متوقف خواهد شد.

۳ کلید را به سمت بالا بکشید و نگه دارید تا شیشه شروع به بالا رفتن کند. هر زمان که کلید را رها کنید، شیشه در همان موقعیت متوقف خواهد شد.

۴ کلید را به سمت پایین فشار دهید و نگه دارید تا شیشه شروع به پایین رفتن کند. هر زمان که کلید را رها کنید، شیشه در همان موقعیت متوقف خواهد شد.

مطالعه

- بالا رفتن خودکار شیشه با کشیدن لحظه‌ای کلید فقط در خودروهای مجهز به عملکرد برگشت خودکار شیشه امکان‌پذیر است.
- در لحظه استارت زدن، بالا یا پایین رفتن شیشه متوقف می‌شود تا جریان برق مورد نیاز برای استارت موتور تامین شود.
- تا ۱ دقیقه پس از خاموش شدن کلید استارت موتور و به شرط آن که درب جلو در این مدت باز نشود، هم‌چنان می‌توان از شیشه بالابر استفاده نمود.
- اگر خودرو را به مدت طولانی در هوای سرد پارک کرده باشید، هنگام به کارگیری کلیدهای شیشه بالابر ممکن است شیشه‌ها نتوانند به طور کامل باز یا بسته نشوند. در این گونه شرایط کلید را برای مدتی رها کرده و سپس مجدداً کار با کلید را از سر بگیرید و باز و بسته کردن شیشه را ۳ تا ۵ بار تکرار کنید.

هشدار 

- به منظور پیش‌گیری از جراحتهای فردی، مسوولیت یادآوری نحوه استفاده از کلیدهای شیشه بالابر به سرنشینان و هم‌چنین جلوگیری از سوء استفاده کودکان از شیشه بالابرها بر عهده راننده است. توصیه می‌شود هنگام ترک خودرو از خاموش بودن کلید استارت موتور و بسته بودن شیشه‌های خودرو اطمینان حاصل کنید.
- هنگام بستن شیشه‌ها احتیاط کنید، عدم دقت می‌تواند باعث آسیب دیدگی جدی سرنشینان شود. به‌ویژه در مدل‌هایی که به عملکرد برگشت خودکار شیشه مجهز نیستند، هنگام بالا رفتن شیشه‌ها ممکن است اعضای بدن سرنشینان در لابه‌لای شیشه گیر کرده و منجر به جراحت شود. در مدل‌های مجهز به عملکرد برگشت خودکار با این که این قابلیت می‌تواند در شرایطی از اعضای بدن سرنشینان محافظت کند، با این حال احتمال دارد این قابلیت در قبال اعضا و اجسام نازک و ضعیف فعال نشود که می‌تواند باعث جراحتهای جدی شود.

کلید قفل شیشه بالابر سرنشینان



کلید قفل شیشه بالابرها را فشار دهید تا چراغ زمینه آن روشن شود. با این کار کلید شیشه بالابر واقع بر روی درب سرنشینان غیرفعال می‌شود. در این وضعیت فقط از طریق کلیدهای روی درب راننده می‌توان شیشه سایر درب‌ها را باز و بسته نمود (در صورتی که کودکان جزو سرنشینان خودرو باشند، استفاده از این کلید توصیه می‌شود). برای لغو این عملکرد، کلید را مجدداً فشار دهید، چراغ زمینه کلید نیز خاموش خواهد شد.

کنترل شیشه بالابرها از راه دور

پایین آمدن شیشه‌ها با کنترل از راه دور

زمانی که کلید استارت موتور خاموش است و کلیه درب‌های خودرو بسته شده‌اند، دکمه بازکن روی کلید هوشمند را فشار داده و نگه دارید، شیشه هر چهار درب خودرو به طور خودکار باز خواهند شد. در حین باز شدن شیشه‌ها چنانچه دکمه بازکن کلید هوشمند را رها کنید و یا یکی از درب‌های خودرو را باز کنید، باز شدن شیشه‌ها متوقف خواهد شد.

بالا رفتن شیشه‌ها با کنترل از راه دور (در صورت تجهیز)

زمانی که کلید استارت موتور خاموش است و درب موتور، هر چهار درب خودرو و درب صندوق بسته شده‌اند، اگر دکمه قفل کن روی کلید هوشمند را فشار دهید و یا ضمن همراه داشتن کلید هوشمند با انگشتان دست ناحیه حساس به تماس دستگیره درب را لمس کنید، خودرو وارد وضعیت آماده به کار دزدگیر شده و شیشه هر چهار درب خودرو به طور خودکار بسته خواهند شد.

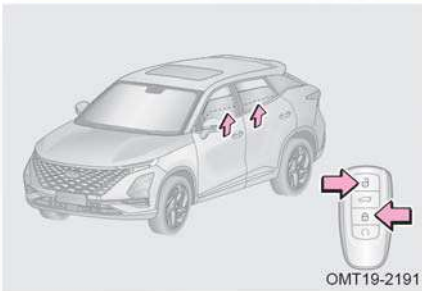

در حین بسته شدن خودکار شیشه‌ها، چنانچه هر کدام از دکمه‌های بازکن یا قفل کن کلید هوشمند را فشار دهید، بالا رفتن شیشه‌ها متوقف خواهد شد.

پس از فشار دادن دکمه بازکن کلید هوشمند و متوقف شدن بالا رفتن شیشه‌ها، چنانچه اقدامی بر روی درب‌های جانبی خودرو و درب صندوق عقب انجام نگیرد، خودرو پس از گذشت ۳۰ ثانیه به طور خودکار قفل شده و دزدگیر به وضعیت آماده به کار وارد خواهد شد.

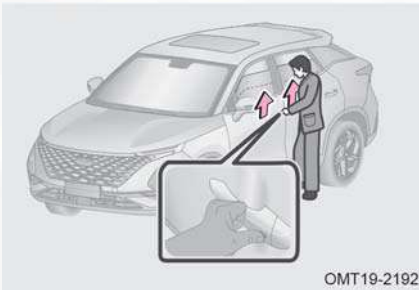

حین بسته شدن خودکار شیشه‌ها، چنانچه با انگشتان دست ناحیه حساس به تماس دستگیره درب را لمس کنید (به شرط همراه داشتن کلید هوشمند)، بالا رفتن شیشه‌ها متوقف خواهد شد.

پس از لمس ناحیه حساس به تماس (به شرط همراه داشتن کلید هوشمند) و متوقف شدن شیشه‌ها، چنانچه اقدامی بر روی درب‌های جانبی خودرو و درب صندوق عقب انجام نگیرد، خودرو پس از گذشت ۳۰ ثانیه به طور خودکار قفل شده و دزدگیر به وضعیت آماده به کار وارد خواهد شد.

مطالعه

در زمان بالا بردن خودکار شیشه با روش کنترل از راه دور، چنانچه بسته شدن شیشه با شرایط غیرعادی مواجه شود، چراغ‌های راهنما یک بار چشمک زده و آژیر ۵ بار متوالی به صدا در می‌آید تا به راننده نشان دهد که احتمالاً شیشه‌ها به طور کامل بسته نشده‌اند.

هشدار

در زمان بستن شیشه‌ها با روش کنترل از راه دور باید خودرو تحت نظر شما بوده و آن را به طور کامل ببینید تا احتمالاً اعضای بدن کسی بین شیشه‌ها گیر نکند.

عملکرد برگشت خودکار شیشه (در صورت تجهیز)

عملکرد برگشت خودکار

در زمان بالا رفتن شیشه به طور خودکار و یا به روش کنترل از راه دور، اگر مانعی در مقابل شیشه وجود داشته باشد و مقاومت مانع در برابر حرکت شیشه بیش‌تر از یک حد معین باشد، بالا رفتن شیشه متوقف شده و مقداری به عقب باز خواهد گشت. برای اینکه بتوانید شیشه را ببندید، ابتدا مانع را بردارید و سپس مجدداً کلید شیشه بالابر را فعال کنید.

غیرفعال شدن عملکرد برگشت خودکار

اگر در زمان بالا رفتن شیشه دو بار متوالی جلوی شیشه مانعی قرار گیرد، سیستم شیشه بالابر بسته شدن شیشه را متوقف کرده و عملکرد برگشت خودکار شیشه غیرفعال خواهد شد. لذا در زمان بستن شیشه از عدم وجود مانع در مقابل آن اطمینان حاصل کنید.

برای غیرفعال کردن موقتی عملکرد برگشت خودکار شیشه (به طور مثال در صورت سخت شدن بستن شیشه به علت یخ زدن یا عوامل مشابه دیگر) اقدامات زیر را انجام دهید:

- شیشه را دو بار پشت سر هم ببندید تا زمانی که با مقاومت مواجه شده و به طور خودکار به عقب بازگردد.
- وقتی که شیشه را برای بار سوم می‌بندید، عملکرد برگشت خودکار غیر فعال شده و در نتیجه شیشه با غلبه بر مقاومت، به طور کامل بسته خواهد شد.
- اگر پس از سه بار تلاش، شیشه هم‌چنان نتواند بسته شود، جهت بررسی مشکل با نمایندگی مجاز مدیران خودرو تماس بگیرید.

عملکرد محافظت در برابر داغ شدن

چنانچه شیشه درب در مدت زمان کوتاه به طور متوالی باز و بسته شود، عملکرد شیشه بالابر برای مدتی متوقف خواهد شد.

کلید شیشه بالابر را بیش‌تر از ۳۰ ثانیه به طور مداوم مورد استفاده قرار ندهید. در غیر این صورت کارکرد کلید مربوط به آن شیشه بالابر به طور موقتی متوقف می‌شود تا از موتور شیشه بالابر در مقابل داغ شدن و سوختن محافظت شود. در صورت مواجه شدن با چنین وضعیتی، کلید شیشه بالابر را به مدت ۱۵ ثانیه رها کنید تا به وضعیت عادی خود باز گردد.

معرفی موقعیت شیشه به طور دستی

اگر عملکردهای بالا رفتن خودکار شیشه و برگشت خودکار شیشه به طور عادی کار نمی‌کنند، مراحل زیر را برای فعال‌سازی مجدد آن‌ها انجام دهید. اطمینان حاصل کنید که در طول انجام عملیات معرفی موقعیت، مانعی در مقابل حرکت شیشه وجود ندارد.

گام ۱: کلید استارت موتور را روشن کنید.

گام ۲: کلید شیشه بالابر را به سمت بالا بکشید تا شیشه به طور کامل بسته شود و کلید را به مدت ۲ ثانیه در همان وضعیت نگه دارید، سپس کلید را رها کنید.

گام ۳: کلید شیشه بالابر را به سمت پایین فشار دهید تا شیشه به طور کامل باز شود و کلید را به مدت ۲ ثانیه در همان وضعیت نگه دارید، سپس کلید را رها کنید.

گام ۴: عملکرد بالا رفتن خودکار شیشه را اجرا کنید (کلید را یک بار بالا کشیده و رها کنید) تا شیشه به طور کامل بسته شود.

گام ۵: اگر شیشه نتواند به طور خودکار بسته شود، مراحل فوق را مجدداً تکرار کنید.

اگر تنظیمات مربوط به موقعیت شیشه‌ها از حافظه سیستم پاک شده است، از طریق عملکرد بستن شیشه‌ها با استفاده از روش کنترل از راه دور نیز می‌توان مجدداً تنظیمات را بازیابی نمود. با انجام این کار ابتدا شیشه باز شده و به پایین‌ترین موقعیت خود می‌رود و سپس بسته شده و به بالاترین موقعیت خود خواهد رفت. اگر شیشه به طور عادی بسته شود، یعنی تنظیمات موفقیت‌آمیز بوده است.

مطالعه

- چنانچه عملکرد بالا رفتن خودکار شیشه علی‌رغم تکرار کردن مراحل فوق نمی‌تواند فعال شود، در اسرع وقت جهت بازدید و تعمیر به نمایندگی مجاز مدیران خودرو مراجعه کنید.
- موقع رانندگی در جاده‌های ناهموار، ممکن است نیروی جاذبه بر روی سیستم شیشه بالابر تأثیر بگذارد. در این حالت ممکن است شیشه هنگام بالا رفتن خودکار، به جای بالا رفتن، پایین بیاید. هر چند احتمال اتفاق افتادن این شرایط اندک است، اما عادی است.

احتیاط

- اگر کابل باتری باز شده و دوباره وصل شود، عملکردهای بالا رفتن خودکار شیشه و برگشت خودکار شیشه غیرفعال خواهند شد و باید آن‌ها را مجدداً فعال کنید.
- عملکرد برگشت خودکار شیشه یک ویژگی ایمنی است. از اجسام و ابزار مختلف، به کارگیری روش‌های غیرعادی و یا قرار دادن اعضای بدن خود در مقابل شیشه برای تست کردن این ویژگی استفاده نکنید. در غیر این صورت منجر به خرابی مکانیزم شیشه بالابر و یا مصدومیت‌های بدنی خواهد شد.
- همواره در هنگام بسته شدن شیشه مسیر حرکتی آن را از وجود مانع خالی کنید، حتی اگر سیستم مجهز به عملکرد برگشت خودکار شیشه باشد. چرا که اگر مانعی نازک در مسیر حرکت شیشه قرار بگیرد و سیستم قادر به شناسایی آن نباشد، عملکرد برگشت خودکار شیشه فعال نخواهد شد. اگر دست یا انگشت کسی گیر کند، جراحت بسیار جدی ایجاد خواهد شد.

۳-۴ سقف پانوراما

سقف پانوراما (در صورت تجهیز)

مقدمه

برای باز کردن، بستن و نیمه باز کردن سقف پانوراما از کلیدهای سقفی استفاده کنید.

نحوه استفاده

■ نیمه باز کردن / بستن سانروف

۱ زمانی که سقف پانوراما بسته است، کلید "☞" را به سمت عقب فشار دهید تا سانروف به صورت نیمه‌باز (حالت تهویه) باز شود.

۲ زمانی که سقف پانوراما به صورت نیمه‌باز است، کلید "☞" را به سمت جلو فشار دهید تا سانروف بسته شود.



■ باز کردن / بستن سقف پانوراما

زمانی که سقف پانوراما بسته است، کلید "☞" را به سمت عقب بکشید تا سقف پانوراما به صورت نیمه‌باز شود. اگر یک بار دیگر کلید را به سمت عقب بکشید، سقف پانوراما تا انتها باز خواهد شد.

زمانی که سقف پانوراما باز است، کلید "☞" را به سمت جلو بکشید تا سقف پانوراما بسته شود.

 احتیاط

- چنانچه عملکرد برگشت خودکار سقف پانوراما از کار بیافتد، احتمالاً موقعیت‌های اولیه سقف پانوراما از حافظه پاک شده است. در این صورت باید سقف پانوراما دوباره کالیبره شود.
- اگر سقف پانوراما در قبال فرمان‌های سیستم کمکی صوتی یا کلیدهای سقف پانوراما عکس‌العملی نشان ندهد، باید مجدداً کالیبره شود.
- اگر سقف پانوراما یخ‌زده باشد و یا با برف پوشیده شده باشد، باز کردن اجباری آن باعث آسیب دیدن شیشه و موتور سقف پانوراما خواهد شد.
- پس از بارندگی آب‌های باقی‌مانده در بین اجزای سقف پانوراما را قبل از باز کردن سقف جهت جلوگیری از نفوذ به داخل کابین، پاک کنید و یا سقف را تا زمانی که قطرات آب از بین بروند به صورت نیمه‌باز بلند کنید.
- مواد خارجی و گرد و خاک باقی‌مانده بر روی ریل‌ها و نوارهای سقف پانوراما را به طور دوره‌ای و منظم پاک کنید. پس از بارندگی یا شستن خودرو، آب و رطوبت روی شیشه سقف را قبل از استفاده به طور کامل خشک کنید.
- زمانی که متوجه وجود ایراد در اجرای عملکرد برگشت خودکار سقف پانوراما شدید، در اسرع وقت جهت بازدید و رفع عیب به نمایندگی مجاز مدیران خودرو مراجعه کنید.
- زمانی که سقف پانوراما باز است، سایه‌بان آن نمی‌تواند بسته شود. بستن اجباری سایه‌بان باعث خراب شدن مکانیزم آن خواهد شد.

 هشدار

در زمان بستن سقف پانوراما باید خودرو تحت‌نظر شما بوده و کاملاً احتیاط کنید تا احتمالاً اعضای بدن کسی در لابه‌لای آن گیر نکند.

روش کالیبره کردن سقف پانوراما (در صورت تجهیز)
زمانی که سقف پانوراما بسته است، کلید "👁️" را به سمت جلو فشار داده و به مدت ۱۰ ثانیه نگه دارید.

احتیاط

اگر سقف پانوراما نمی‌تواند کالیبره شود، به نمایندگی مجاز مدیران خودرو مراجعه کنید تا این کار توسط تکنسین‌های خدمات پس از فروش صورت پذیرد.

کنترل سقف پانوراما از راه دور (در صورت تجهیز)

باز شدن سقف پانوراما با کنترل از راه دور

زمانی که کلید استارت موتور خاموش است و هر چهار درب خودرو بسته شده‌اند، اگر دکمه بازکن روی کلید هوشمند را فشار داده و به مدت چند ثانیه نگه دارید، ابتدا سایه‌بان و سپس سقف پانوراما به طور خودکار باز خواهند شد. در حین باز شدن سقف پانوراما چنانچه دکمه قفل‌کن کلید هوشمند را فشار دهید یا ضمن همراه داشتن کلید هوشمند با انگشتان دست ناحیه حساس به تماس دستگیره درب را لمس کنید، باز شدن سقف متوقف خواهد شد.

بسته شدن سقف پانوراما با کنترل از راه دور

زمانی که کلید استارت موتور خاموش است و هر چهار درب خودرو بسته شده‌اند، اگر دکمه قفل‌کن روی کلید هوشمند را فشار دهید، خودرو وارد وضعیت قفل شده و سقف پانوراما به طور خودکار بسته خواهد شد. در حین بسته شدن سقف چنانچه دکمه قفل‌کن کلید هوشمند را فشار دهید یا ضمن همراه داشتن کلید هوشمند با انگشتان دست ناحیه حساس به تماس دستگیره درب را لمس کنید، بسته شدن سقف پانوراما متوقف خواهد شد.

عملکرد برگشت خودکار سقف پانوراما (در صورت تجهیز)

عملکرد برگشت خودکار

در زمان بسته شدن سان‌روف اگر مانعی در مقابل آن قرار گیرد که مقاومت در برابر حرکت آن از حد معینی بیش‌تر شود، سقف به طور خودکار به سمت عقب برگشت خواهد کرد. اگر عملکرد برگشت خودکار در زمان حرکت افقی سقف پانوراما اتفاق بیفتد، سقف تا موقعیت وسط برگشت

خواهد کرد. اگر عملکرد برگشت خودکار در زمان حرکت عمودی (تهویه) سقف پانوراما اتفاق بیفتد، سقف مجدداً به موقعیت تهویه باز خواهد گشت.

هشدار 

- حتی با وجود مجهز بودن سقف پانوراما به عملکرد برگشت خودکار، در حین باز و بسته شدن آن اشیاء یا اجزای بدن خود را در لابه‌لای آن قرار ندهید.

عملکرد محافظت در برابر داغ شدن

در مدت زمان کوتاه سقف پانوراما را به دفعات زیاد به کار نیاندازید، در غیر این صورت موتور آن داغ شده و وارد وضعیت محافظت در برابر داغ شدن خواهد شد. در این وضعیت سقف پانوراما در قبال فشار دادن کلیدها هیچ‌گونه عکس‌العملی نشان نمی‌دهد. پس از خنک شدن موتور سقف، وضعیت محافظت در برابر داغ شدن به طور خودکار لغو خواهد شد.

۵-۳ سیستم صوتی و تصویری پنل کنترل سیستم صوتی و تصویری

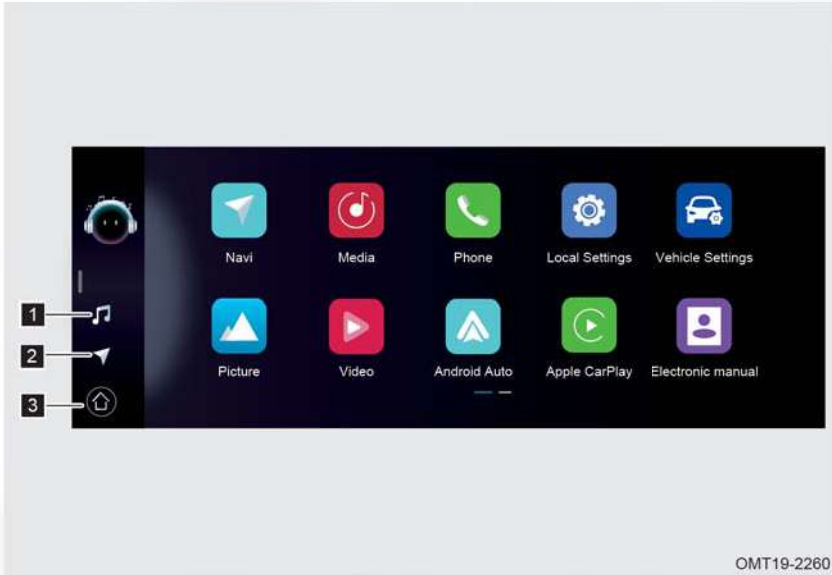

OMT19-2260

۱ دکمه لمسی بخش چندرسانه‌ای (Media) ۳ دکمه لمسی صفحه اصلی برای وارد شدن به صفحه پخش چند رسانه‌ای بر روی دکمه را کلیک کنید تا صفحه اصلی شامل پخش رادیو، موزیک، تصویر و ویدیو بر سیستم باز شود. روی این دکمه کلیک کنید.

۲ دکمه لمسی سیستم رهیاب (Navigation) (در صورت تجهیز) بر روی دکمه کلیک کنید تا وارد سیستم رهیاب شوید.

نکته: دکمه‌های کاربردی سیستم صوتی و تصویری بسته به مدل خودرو می‌تواند متفاوت باشد. لطفاً بر اساس سیستم نصب شده بر روی خودروی خود اقدام کنید.

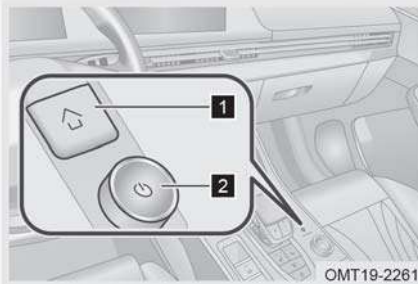

OMT19-2261

۱ کلیدهای کنترل سیستم صوتی و تصویری
کلید وارد شدن به صفحه اصلی سیستم صوتی و تصویری

۲ با فشار دادن کلید، سیستم صوتی و تصویری روشن / خاموش می‌شود؛ با چرخاندن کلید در جهت عقربه‌های ساعت، صدای سیستم افزایش می‌یابد و با چرخاندن کلید در خلاف جهت عقربه‌های ساعت، صدای سیستم کاهش می‌یابد.

استفاده از سیستم

صفحه اصلی سیستم

بر روی دکمه لمسی صفحه اصلی در مانیتور کلیک کنید و یا کلید آن در کنسول وسط را فشار دهید تا وارد صفحه اصلی سیستم شوید.



OMT19-2280

سیستم رهیاب (Navigation) (در صورت تجهیز)

روی دکمه لمسی Navi در صفحه منوی اصلی در مانیتور کلیک تا وارد صفحه اصلی سیستم رهیاب شوید. این سیستم از به‌روزرسانی نقشه‌ها از طریق USB پشتیبانی می‌کند.

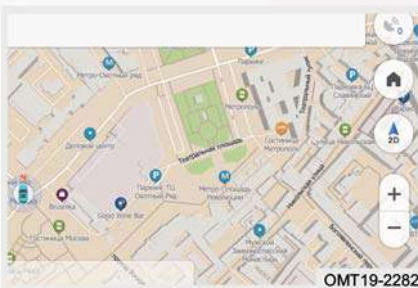

OMT19-2282

فایل الکترونیکی راهنمای استفاده از سیستم جهت اطلاع از جزئیات دستورالعمل‌های استفاده از سیستم صوتی و تصویری، بر روی دکمه لمسی Electronic manual در صفحه منوی اصلی سیستم کلیک کنید.



تنظیمات سیستم

تنظیمات داخلی سیستم (Local settings)، تنظیمات مربوط به بلوتوث (Bluetooth)، اتصال اینترنت بی‌سیم (Wifi)، صدای عملکردهای سیستم (Sound)، صدای پخش (Voice)، نمایشگر (Display) و تنظیمات عمومی سیستم (System) را در این صفحه می‌توان انجام داد.

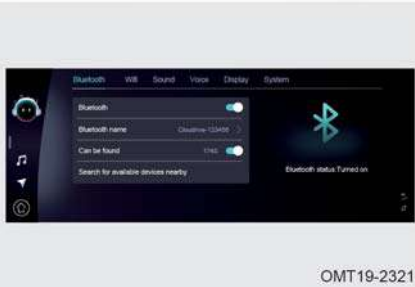

تنظیم عملکردهای خودرو

■ (Smart Key) کلید هوشمند

(Welcome light function): ON / OFF

عملکرد چراغ پیشواز

(Smart key induction tailgate opens): ON / OFF

عملکرد باز کردن درب صندوق به روش تشخیص خودکار کلید هوشمند



(Smart key sensor unlock/drop lock): ON / OFF

عملکرد قفل کردن/ باز کردن درب‌ها به روش تشخیص خودکار کلید هوشمند

■ (Lighting Settings) تنظیمات چراغ‌ها

(Daytime running lights): ON / OFF

فعال و غیر فعال کردن چراغ‌های روز

(Headlight delay): ON / OFF

عملکرد تاخیر در خاموش شدن چراغ‌های جلو

(Intelligent high beam assist): ON / OFF

چراغ نور بالای هوشمند

(Headlight height adjustment): ON / OFF

سطح 0 تا سطح 3

تنظیم ارتفاع چراغ جلو

■ (Driver Assistance Settings) تنظیمات کمک راننده

(Door open warning): ON / OFF

هشدار باز شدن درب

(Rear collision warning): ON / OFF

هشدار برخورد از عقب

(Blind spot detection): ON / OFF

سیستم تشخیص نقطه کور

(FCW sensitivity adjustment): FCW

Near یا Close، Far، Standard

(Automatic emergency braking): ON / OFF

سیستم ترمز اضطراری



OMT19-2323



OMT19-2324

(Lane departure warning): ON / OFF

هشدار خروج خودرو از لاین

:(Lane departure warning mode)

تنظیم نحوه اعلام هشدار خروج خودرو از لاین

(vibration) لرزش فرمان، (sound) بوق اخطار، (sound+vibration) لرزش فرمان همراه با بوق اخطار.

:(Lane departure sensitivity)

تنظیم حساسیت نسبت به خروج خودرو از لاین

(low sensitivity) حساسیت پایین، (high sensitivity) حساسیت بالا.

(Overspeed alarm): ON / OFF

اخطار سرعت غیر مجاز و تنظیم محدوده سرعت مجاز مابین 30km/h و 130km/h.

(Rear cross traffic braking system): ON / OFF

سیستم ترمز در زمان وجود تردد در عقب خودرو

(Emergency lane keeping): ON / OFF

سیستم حفظ خودرو در لاین

(Lane departure prevention): ON / OFF

سیستم جلوگیری از خروج خودرو از لاین

(Speed limit assist): ON / OFF

سیستم کمکی محدودیت سرعت

(Steering force mode): ON / OFF

فعال و غیر فعال کردن حالت فرمان

(Steering force mode): Comfort / Sport

انتخاب حالت فرمان

■ تنظیم چراغ فضای داخلی (Personalized Settings)

(Ambient light): ON / OFF

فعال و غیر فعال کردن چراغ فضای داخلی

Ambient light brightness:

تنظیم میزان نور چراغ فضای داخلی

Ambient light color adjustment:

انتخاب رنگ چراغ فضای داخلی

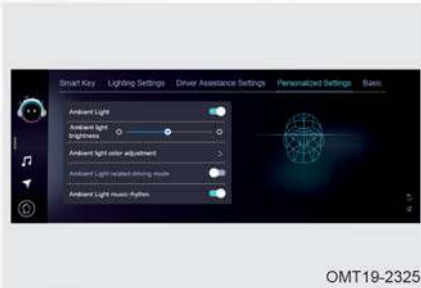

(Ambient light related driving mode): ON / OFF

تنظیم رنگ چراغ فضای داخلی متناسب با

حالت رانندگی انتخاب شده

(Ambient light music rhythm): ON / OFF

تنظیم رنگ چراغ فضای داخلی متناسب با

ریتم آهنگ در حال پخش

■ (Basic vehicle information) تنظیم عملکردهای پایه‌ای خودرو

(Auto lock): ON / OFF

قفل خودکار درب‌ها

(Arming reminder): چراغ راهنما به همراه

آژیر (Light + Horn)، فقط چراغ راهنما

(Light)



(Automatic folding of exterior mirrors): ON / OFF

جمع شدن خودکار آینه‌های جانبی

:Opening height setting of rear door

تنظیم میزان باز شدن درب صندوق برقی
(Phone wireless charging settings): ON /
OFF

فعال و غیرفعال کردن شارژر وایرلس

(Phone forgetting reminder function): ON / OFF

اخطار جا ماندن موبایل بر روی شارژر

■ (Air Conditioning Settings) تنظیم سیستم تهویه مطبوع (در صورت تجهیز)
(Automatic cockpit cleaning): ON /
OFF



خاموش شدن خودکار سیستم تهویه مطبوع
پس از ترک خودرو

(Automatic cockpit ventilation):
ON / OFF

روشن شدن خودکار سیستم تهویه مطبوع پیش از ورود به خودرو
(Custom air conditioning mode): انتخاب حالت برای سیستم تهویه مطبوع
یکی از حالت‌های Energy-saving، Comfort و Strong را انتخاب کنید.

مطالعه

بسته به مدل خودرو ممکن است منوی تنظیمات در خودروی شما متفاوت باشد. لطفاً بر اساس سیستم نصب شده بر روی خودروی خود اقدام کنید.

کلیدهای کنترل روی فرمان

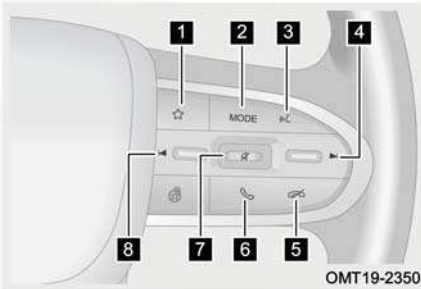

۱ دکمه دسترسی سریع

دسترسی سریع به تنظیم عملکردهای غربلیک فرمان در منوی تنظیمات سیستم صوتی و تصویری

۲ دکمه تغییر حالت سیستم صوتی و تصویری

برای تغییر دادن حالت استفاده از سیستم از بین: رادیو- USB- اجرای موزیک از طریق بلوتوث- پخش آهنگهای حافظه سیستم - رادیو

۳ دکمه عملکرد تشخیص صدا (در صورت

تجهیز)

دکمه را به صورت کوتاه فشار دهید تا عملکرد تشخیص صدای سیستم فعال شود. برای فعال کردن Siri یا CarLife دکمه را به صورت طولانی فشار دهید (اتصال تلفن با سیستم صوتی و تصویری از طریق لینک تلفن الزامی است).

۴ دکمه انتخاب ایستگاه رادیویی بعدی یا آهنگ بعدی

۵ دکمه قطع کردن تماس تلفنی

۶ دکمه پاسخ دادن به تماس ورودی یا وارد شدن به صفحه بلوتوث

۷ دکمه بالایی را جهت افزایش صدا و دکمه پایینی را جهت کاهش صدا بزنید. برای قطع صدا/

وصل مجدد صدا، توقف کار سیستم و شروع به کار مجدد سیستم، دکمه وسط را فشار دهید.

۸ دکمه انتخاب ایستگاه رادیویی قبلی یا آهنگ قبلی

مطالعه 

بسته به مدل خودرو ممکن است عملکرد کلیدهای روی غربلیک فرمان در خودروی شما متفاوت باشد. لطفاً بر اساس نوع نصب شده بر روی خودروی خود اقدام کنید.

عملکرد تشخیص صدا (در صورت تجهیز)

زمانی که سیستم صوتی و تصویری روشن است، عملکرد تشخیص صدا را با استفاده از روش‌های زیر می‌توان فعال کرد:

روش ۱: با گفتن عبارت "Hello, Chery" مستقیماً رو به سیستم، عملکرد تشخیص صدا فعال می‌شود.

روش ۲: با فشار کوتاه بر روی دکمه "۱" بر روی غربلیک فرمان، عملکرد تشخیص صدا فعال می‌شود.

لینک شدن با موبایل

QDLink (برای سیستم عامل اندروید)

■ روش‌های دانلود

با هر یک از روش‌های زیر می‌توانید نرم‌افزار QDLink را بر روی موبایل خود دانلود کنید:

۱. از طریق اسکن کردن QDLink QR code نرم‌افزار را دانلود کنید.

۲. از طریق اسکن کردن Google QR code نرم‌افزار را دانلود کنید.

۳. نرم‌افزار را در Google Play جست‌وجو کرده و دانلود کنید.



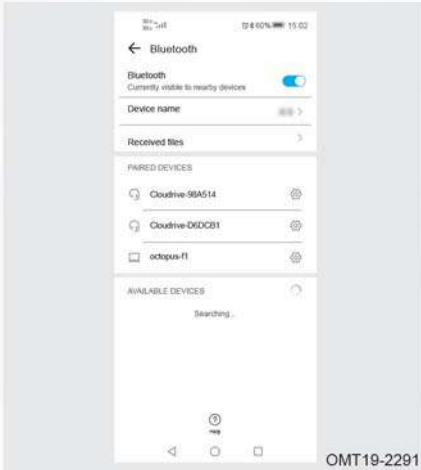

■ روش برقراری ارتباط

مرحله ۱: در صفحه تنظیمات بلوتوث (Bluetooth) موبایل خود، بلوتوث را روشن کنید.

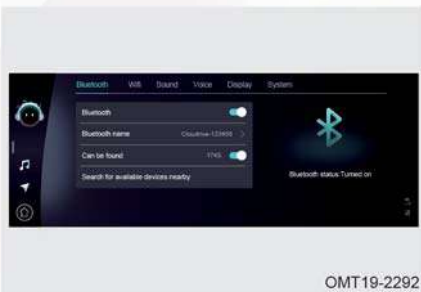

مرحله ۲: در تنظیمات سیستم صوتی و تصویری، بلوتوث را روشن کنید. پس از جست‌وجو، موبایل خود و سیستم صوتی و تصویری را از طریق بلوتوث به یکدیگر متصل کنید. پیغام درخواست جفت شدن هر دو بلوتوث بر روی صفحه موبایل ظاهر خواهد شد.

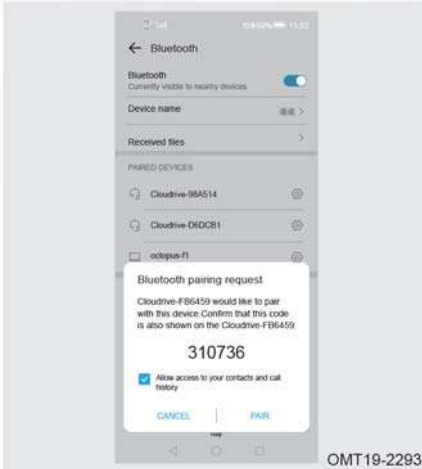

OMT19-2293

مرحله ۳: در پیغام نمایش داده شده در صفحه موبایل، بر روی گزینه PAIR کلیک کنید تا عملیات جفت شدن بلوتوث هر دو دستگاه تکمیل شود.



OMT19-2296

مرحله ۴: بر روی آیکون برنامه QDLINK کلیک کنید.

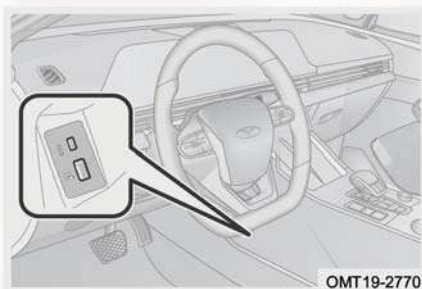

OMT19-2770

مرحله ۵: موبایل را با استفاده از کابل رابط اصلی خودش به پورت USB سیستم وصل کنید. پیغام درخواست اجازه برای ارتباط از طریق USB در صفحه موبایل ظاهر خواهد شد.

نکته: فقط پورت USB با علامت "  " از عملکرد پخش تصویر از طریق QDLINK پشتیبانی می‌کند. قبل از لینک کردن سیستم با موبایل، گزینه developer در تنظیمات گوشی را فعال کنید.

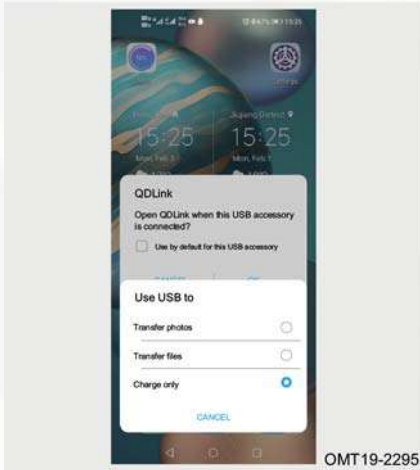

OMT19-2295

مرحله ۶: پیام درخواست اجازه برای ارتباط از طریق USB در صفحه موبایل را تایید کرده و گزینه Transfer files را انتخاب کنید و برنامه QDLink را باز کنید. پیام درخواست اجازه پخش تصاویر بر روی صفحه موبایل ظاهر خواهد شد.

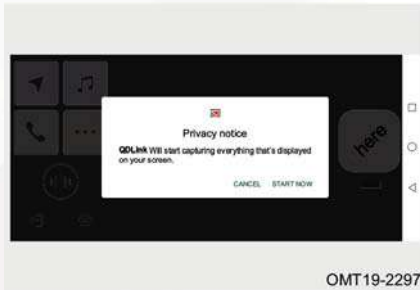

OMT19-2297

مرحله ۷: در پیام درخواست اجازه پخش تصاویر بر روی صفحه موبایل گزینه "START NOW" را انتخاب کنید.

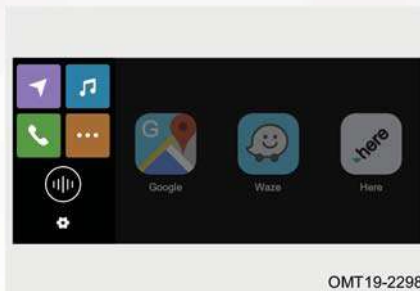

OMT19-2298

مرحله ۸: به صفحه نمایش QDlink وارد شوید.

Apple CarPlay (برای سیستم عامل iOS)

■ روش برقراری ارتباط

مرحله ۱: در صفحه تنظیمات Siri & search در موبایل، گزینه‌های “Hi Siri” Listen for و Press Home for Siri را فعال کنید.

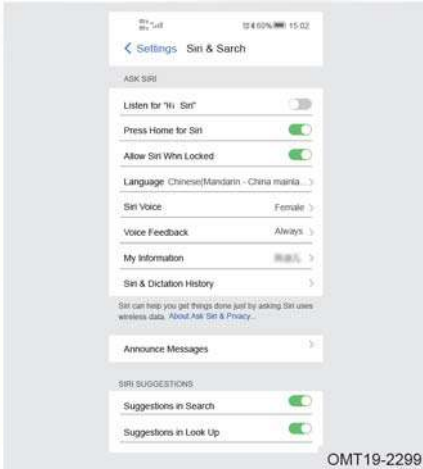

مرحله ۲: در صفحه تنظیمات General در موبایل، گزینه CarPlay را فعال کنید.

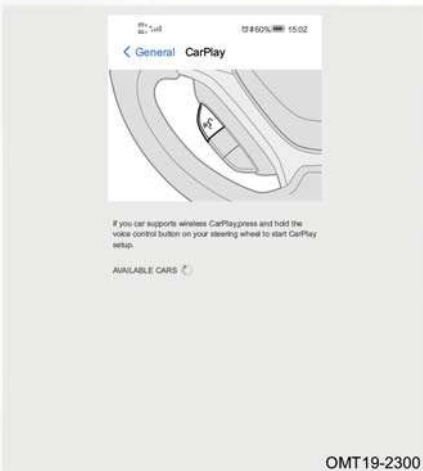

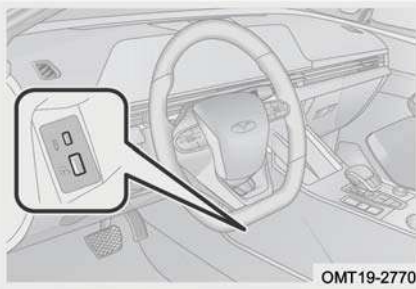

OMT19-2770

مرحله ۳: موبایل را با استفاده از کابل رابط اصلی خودش به پورت USB سیستم وصل کنید.

نکته: فقط پورت USB با علامت " " از عملکرد پخش تصویر از طریق Apple CarPlay پشتیبانی می‌کند.

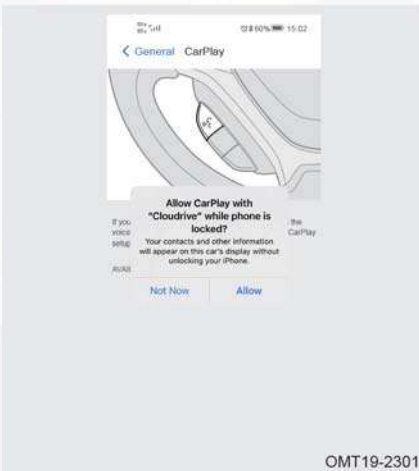

OMT19-2301

مرحله ۴: در پیغام درخواست مجوز CarPlay گزینه Allow را انتخاب کنید.



OMT19-2302

مرحله ۵: به صفحه Apple CarPlay وارد شوید.

Android Auto (برای سیستم عامل اندروید)

■ روش برقراری ارتباط

مرحله ۱: بسته نرم‌افزاری Google را نصب کنید.

مرحله ۲: برنامه Android Auto را از طریق Google Play نصب کرده و اجرا کنید. مطابق پیغام‌های سیستم، کلیه نرم‌افزارهای پشتیبان را هم نصب کرده و آن‌ها را به‌روزرسانی کنید. پس از اتمام به‌روزرسانی، نرم افزار Android Auto قابل اجرا و استفاده خواهد بود.



مرحله ۳: موبایل را با استفاده از کابل رابط اصلی خودش به پورت USB سیستم وصل کنید. پیغام درخواست اجازه برای ارتباط از طریق USB در صفحه موبایل ظاهر خواهد شد.

نکته: فقط پورت USB با علامت "A" از عملکرد پخش تصویر از طریق Android Auto پشتیبانی می‌کند.

قبل از لینک کردن سیستم با موبایل، گزینه developer در تنظیمات گوشی را فعال کنید.

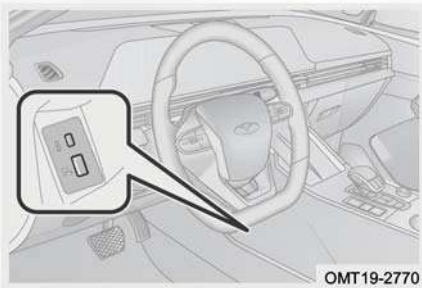



OMT19-2304

مرحله ۴: اگر موبایل شما برای اولین بار است که با سیستم ارتباط برقرار می‌کند، یک پنجره محاوره‌ای در مانیتور نمایش داده می‌شود که بر اساس آن و پیغام‌های نمایش داده شده در صفحه موبایل، باید خودرو را متوقف کنید و ترمز پارک را بکشید. پس از انجام این مراحل، تنظیمات برای اولین ارتباط بین سیستم و موبایل تکمیل می‌شود.



OMT19-2305

مرحله ۵: بر روی آیکن برنامه “Android Auto” در مانیتور کلیک کنید تا صفحه کاربری مربوط به لینک شدن موبایل با سیستم باز شود.

۳-۶ سیستم تهویه مطبوع

پنل کنترل تهویه مطبوع الکتریکی

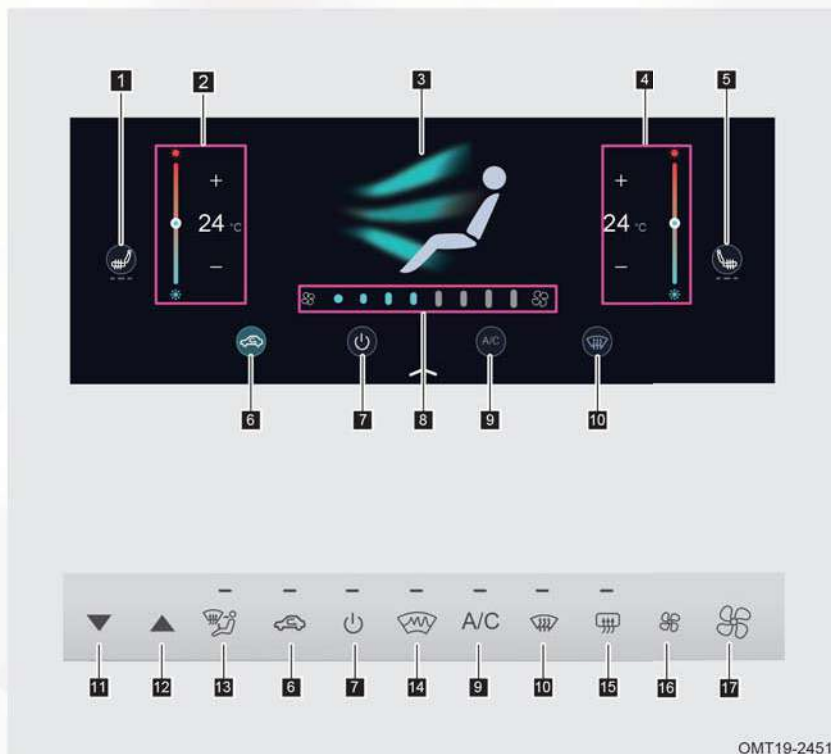

OMT19-2451

- | | | |
|---|--|---|
| ۱ دکمه لمسی گرم کن
صندلی راننده | ۷ دکمه لمسی روشن /
خاموش کردن | ۱۳ کلید تنظیم حالت
دریچه‌ها |
| ۲ دکمه لمسی تنظیم دمای
هوای سمت راننده | ۸ دکمه لمسی تنظیم
سرعت فن | ۱۴ کلید دریچه گرم کن
شیشه جلو |
| ۳ دکمه لمسی تنظیم حالت
دریچه‌ها | ۹ دکمه لمسی کولر | ۱۵ کلید گرم کن شیشه عقب /
آینه‌های جانبی |
| ۴ دکمه لمسی تنظیم دمای
هوای سمت سرنشین جلو | ۱۰ دکمه لمسی دریچه
گرم کن و بخارزدای شیشه جلو | ۱۶ کلید کاهش سرعت فن |
| ۵ دکمه لمسی گرم کن
صندلی سرنشین جلو | ۱۱ کلید کاهش دما | ۱۷ کلید افزایش سرعت فن |
| ۶ دکمه لمسی گردش
هوای داخلی / بیرونی | ۱۲ کلید افزایش دما | |

نکته: کلیدهای پنل کنترل تهویه مطبوع و عملکرد آن‌ها بسته به مدل خودرو می‌توانند متفاوت باشند. لطفاً بر اساس نوع نصب شده بر روی خودروی خود اقدام کنید.

پنل کنترل تهویه مطبوع اتوماتیک

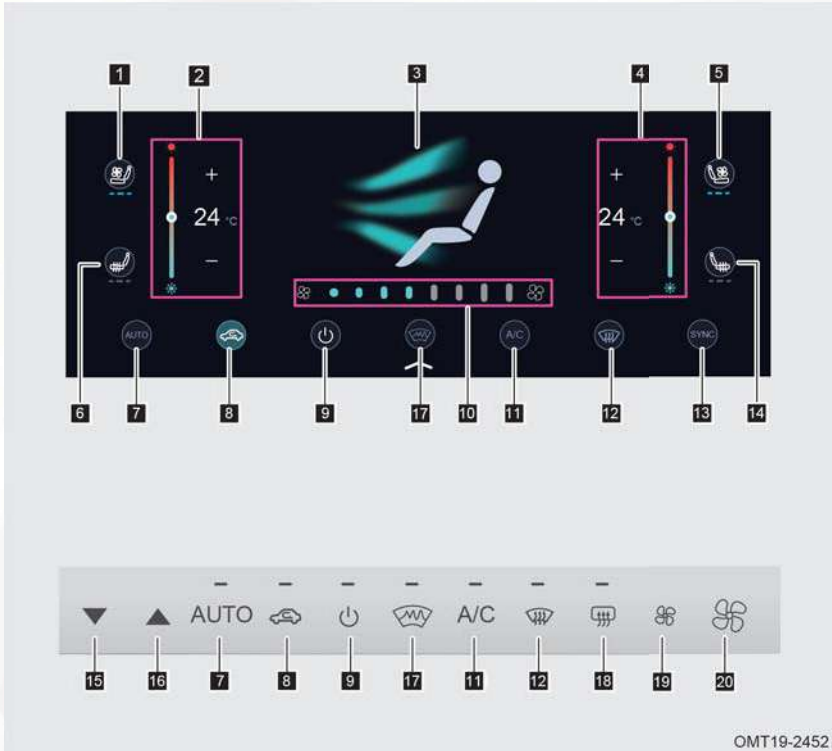

- | | | | | | |
|----|--------------------------------------|----|--|---|--|
| ۱۵ | کلید کاهش دما | ۸ | دکمه لمسی گردش هوای داخلی/ بیرونی | ۱ | دکمه لمسی سردکن صندلی راننده |
| ۱۶ | کلید افزایش دما | ۹ | دکمه لمسی روشن/ خاموش کردن | ۲ | دکمه لمسی تنظیم دمای هوای سمت راننده |
| ۱۷ | کلید دریچه گرم‌کن شیشه جلو | ۱۰ | دکمه لمسی تنظیم سرعت فن | ۳ | دکمه لمسی تنظیم حالت دریچه‌ها |
| ۱۸ | کلید گرم‌کن شیشه عقب/ آینه‌های جانبی | ۱۱ | دکمه لمسی کولر | ۴ | دکمه لمسی تنظیم دمای هوای سمت سرنشین جلو |
| ۱۹ | کلید کاهش سرعت فن | ۱۲ | دکمه لمسی دریچه گرم‌کن و بخارزدای شیشه جلو | ۵ | دکمه لمسی سردکن صندلی سرنشین جلو |
| ۲۰ | کلید افزایش سرعت فن | ۱۳ | دکمه لمسی SYNC | ۶ | دکمه لمسی گرم‌کن صندلی راننده |
| | | ۱۴ | دکمه لمسی گرم‌کن صندلی سرنشین جلو | ۷ | دکمه لمسی حالت AUTO |

نکته: کلیدهای پنل کنترل تهویه مطبوع و عملکرد آن‌ها بسته به مدل خودرو می‌توانند متفاوت باشند. لطفاً بر اساس نوع نصب شده بر روی خودروی خود اقدام کنید.

مطالعه

در زمان خاموش بودن موتور خودرو، سیستم تهویه مطبوع را بیش از حد مورد نیاز خود روشن نگه ندارید تا از خالی شدن باتری جلوگیری شود.

تنظیم سرعت فن

حجم هوای خروجی از دریچه‌ها را می‌توان با استفاده از کلیدهای تنظیم سرعت فن بر روی پنل کنترل تهویه مطبوع و یا از طریق کشیدن دکمه لمسی بر روی مانیتور تنظیم کرد.

کلید گردش هوای داخلی / بیرونی

تغییر حالت گردش هوای تهویه مطبوع بین گردش هوای بیرونی و گردش هوای داخلی از طریق کلیک کردن بر روی دکمه گردش هوای داخلی/ بیرونی امکان‌پذیر است. بر روی کلید گردش هوای داخلی/ بیرونی کلیک کنید، اگر چراغ نشانگر کلید روشن شود، نشان‌دهنده این است که سیستم تهویه مطبوع در حالت گردش هوای داخلی قرار دارد. اگر چراغ نشانگر کلید خاموش باشد، بیانگر این است که سیستم تهویه مطبوع در حالت گردش هوای بیرونی قرار دارد.

از حالت گردش هوای داخلی در شرایط زیر استفاده کنید:

- در محیط‌های دارای گرد و غبار
- برای جلوگیری از ورود بوی نامطبوع به داخل کابین
- برای جلوگیری از ورود دود آگروزه به داخل کابین
- برای خنک/ گرم شدن سریع‌تر هوای داخل کابین

کلید کولر

استفاده از عملکرد سرمایش سیستم تهویه مطبوع از طریق کلید کولر (A/C) مقدور می‌باشد. روشن شدن چراغ نشانگر کلید کولر بیانگر روشن شدن کمپرسور و قابل استفاده بودن کولر می‌باشد. خاموش بودن چراغ نشانگر کلید کولر نشان‌دهنده خاموش بودن کمپرسور کولر می‌باشد.

کلید روشن / خاموش کردن تهویه مطبوع

سیستم تهویه مطبوع را با فشار بر روی کلید روشن/ خاموش می‌توان روشن یا خاموش کرد.

دریچه گرم‌کن و بخارزدای شیشه جلو

جهت یخ‌زدایی و بخارزدایی از شیشه جلوی خودرو از کلید دریچه گرم‌کن و بخارزدای شیشه جلو استفاده کنید.

روشن شدن چراغ زمینه کلید دریچه گرم کن و بخارزدای شیشه جلو بیانگر فعال شدن عملکرد بخارزدایی و خاموش شدن چراغ زمینه کلید، بیانگر متوقف شدن عملکرد بخارزدایی شیشه جلو می باشد.

اجرای عملکرد بخارزدایی و گرم کن شیشه جلو: قسمت اعظم هوای خروجی از دریچه ها به سمت شیشه جلو می رود و قسمت کوچکی از هوای خروجی هم به سمت شیشه درب های جانبی می رود.

به شرط آن که کلید تنظیم سرعت فن خاموش نباشد، هم زمان با روشن شدن کلید دریچه گرم کن و بخارزدای شیشه جلو، حالت گردش هوای بیرونی فعال شده و کمپرسور کولر نیز به طور خودکار روشن می شود.

برای بهتر شدن اثر یخ زدایی و بخارزدایی از شیشه اقدامات زیر را انجام دهید:

گام ۱: قبل از رانندگی اطمینان حاصل کنید که سطح داخلی شیشه تمیز و خشک است. اگر گرد و غبار یا قطرات آب بر روی شیشه مشاهده می شود، باید آن را پاک کنید.

گام ۲: تنظیم سرعت فن: بر روی حداکثر تنظیم کنید.

گام ۳: تنظیم دما: بر روی مناسب ترین دما برای خودتان تنظیم کنید.

گام ۴: حالت گردش هوا: حالت گردش هوای بیرونی را انتخاب کنید.

گام ۵: تنظیم حالت دریچه ها: دریچه گرم کن شیشه جلو و یا دریچه گرم کن / دریچه زیر پا را انتخاب کنید.

گام ۶: کولر را روشن کنید: چراغ زمینه کلید کولر باید روشن شود.

مطالعه 

- هنگام انجام بخارزدایی در هوای مرطوب (مانند هوای بارانی و برفی): کولر را روشن کنید. در صورت خاموش بودن کولر، عملکرد بخارزدایی تحت تاثیر قرار خواهد گرفت.
- هنگام انجام بخارزدایی در شرایط هوای مرطوب (مانند هوای بارانی و برفی): حالت گردش هوای بیرونی را انتخاب کنید. در صورت انتخاب گردش هوای داخلی، بخار شیشه از بین نمی‌رود.
- هنگام انجام بخارزدایی در زمستان: حالت گردش هوای بیرونی را انتخاب کنید و دمای هوا را بر روی هوای نسبتاً گرم تنظیم کنید و دریچه‌های سمت چپ و راست داشبورد را رو به سمت شیشه درب‌ها تنظیم کنید. اگر دمای هوای بیرون بالاتر از 0°C است، بخارزدایی به کمک کولر لازم خواهد شد.
- اگر کولر خنک نکند، عملکرد بخارزدایی تحت تاثیر قرار خواهد گرفت. در اسرع وقت جهت بازدید و تعمیر به نمایندگی مجاز مدیران خودرو مراجعه کنید.
- پس از پاک شدن تمامی یخ‌زدگی‌ها و بخار شیشه، جهت مطبوع شدن هوای داخل کابین، دریچه‌ها و سرعت فن مورد نظر خود را تنظیم کنید.

احتیاط 

- برای ایمنی رانندگی، از عملکرد بخارزدایی به درستی استفاده کنید.
- در فصل زمستان از حالت گردش هوای داخلی به مدت طولانی استفاده نکنید، زیرا باعث بخارگرفتگی سریع شیشه‌ها می‌شود.
- دید ضعیف احتمال تصادفات رانندگی و صدمات را افزایش می‌دهد. بنابراین، اطمینان از دید خوب در هنگام رانندگی برای ایمنی رانندگی بسیار مهم است.

کلید گرم‌کن شیشه عقب و آینه‌های جانبی

پس از روشن شدن خودرو اگر کلید گرم‌کن شیشه عقب را فشار دهید، چراغ زمینه کلید روشن خواهد شد که نشانگر به کار افتادن گرم‌کن شیشه عقب و آینه‌های جانبی است. خاموش شدن چراغ زمینه کلید نشانگر توقف عملکرد گرم‌کن شیشه عقب و آینه‌های جانبی می‌باشد. گرم‌کن شیشه عقب و گرم‌کن آینه‌های جانبی، پس از حدود ۲۰ دقیقه کار کردن، به طور خودکار خاموش خواهد شد.

احتیاط 

- مجهز بودن خودرو به گرم‌کن آینه‌های جانبی و عملکرد بخارزدایی از آینه‌ها بستگی به مدل خودرو دارد.
- پس از پاک شدن بخار گرفتگی و یخ از روی سطح شیشه عقب و آینه‌های جانبی، از خاموش شدن گرم‌کن شیشه عقب اطمینان حاصل کنید.
- مراقب باشید تا هنگام تمیز کردن شیشه عقب و آینه‌های جانبی، المنت‌های گرم‌کن دچار خرابی و خراشیدگی نشوند.
- در صورت ضعیف بودن باتری، از روشن شدن گرم‌کن شیشه عقب و آینه‌های جانبی ممانعت خواهد شد تا موتور بتواند به راحتی استارت بخورد.

هشدار 

برای جلوگیری از سوختگی، از لمس کردن شیشه عقب و آینه‌های جانبی هنگام روشن بودن گرم‌کن یا بلافاصله پس از خاموش شدن آن خودداری کنید.

پیغام یادآوری تعویض فیلتر هوای تهویه مطبوع (در صورت تجهیز)

پس از هر ۵۰۰۰ کیلومتر کارکرد خودرو، هر یک از کلیدهای پنل کنترل تهویه مطبوع را که فشار دهید (به غیر کلید روشن کردن تهویه مطبوع)، یک پیغام مبنی بر لزوم تعویض فیلتر هوای تهویه مطبوع نمایش داده خواهد شد.

کلید حالت AUTO (در صورت تجهیز)

حالت AUTO سیستم تهویه مطبوع از طریق فشار دادن کلید AUTO قابل روشن شدن است. در حالت AUTO اگر کلید A/C، کلید انتخاب حالت دریچه‌ها، کلید تنظیم سرعت فن و کلید تنظیم دمای LOW/HI مورد استفاده قرار گیرند، عملکرد مربوط به همان کلید از حالت اتوماتیک خارج خواهد شد.

در حالت AUTO اگر وضعیت دریچه گردش هوای داخلی/ بیرونی تغییر داده شود، وضعیت گردش هوای سیستم از حالت اتوماتیک خارج می‌شود ولی سایر عملکردها همچنان در حالت

اتوماتیک باقی خواهند ماند.

در حالت AUTO می‌توانید کلید AUTO را بدون این که از وضعیت اتوماتیک خارج شوید، مورد استفاده قرار دهید.

کلید حالت یک طرفه یا SYNC (در صورت تجهیز)

تغییر حالت سیستم تهویه مطبوع بین حالت یک‌طرفه و دوطرفه از طریق فشار دادن کلید SYNC صورت می‌پذیرد.

حالت یک‌طرفه: روشن بودن نشانگر SYNC بیانگر این است که سیستم در حالت یک‌طرفه قرار دارد. در این حالت دمای هوای سمت راننده و سمت سرنشین جلو به طور هم‌زمان تنظیم می‌شوند و نمی‌توانند به طور مستقل تنظیم شوند.

حالت دوگانه: خاموش بودن نشانگر SYNC بیانگر این است که سیستم در حالت دوطرفه قرار دارد. در این حالت دمای هوای سمت راننده و سمت سرنشین جلو به طور مستقل از هم قابل تنظیم هستند.

گرم‌کن شیشه جلو (در صورت تجهیز)

پس از روشن شدن کلید استارت موتور، اگر کلید گرم‌کن شیشه جلو در پنل کنترل تهویه مطبوع را فشار دهید، عملکرد گرم‌کن شیشه روشن می‌شود و با فشار مجدد کلید، عملکرد خاموش می‌شود.

گرم‌کن شیشه جلو بعد از حدوداً ۲۰ دقیقه کار کردن به طور خودکار خاموش می‌شود.

احتیاط

- مراقب باشید تا هنگام تمیز کردن شیشه جلو، المنت‌های گرم‌کن شیشه دچار خرابی و خراشیدگی نشوند.
- پس از پاک شدن بخارگرفتگی و یخ از روی سطح شیشه جلو، از خاموش شدن گرم‌کن شیشه جلو اطمینان حاصل کنید.
- در صورت ضعیف بودن باتری، از روشن شدن گرم‌کن شیشه جلو ممانعت خواهد شد تا موتور بتواند به راحتی استارت بخورد.

هشدار 

برای جلوگیری از سوختگی، از لمس کردن شیشه جلو هنگام روشن بودن گرم کن یا بلافاصله پس از خاموش شدن آن خودداری کنید.

تنظیم حالت دریچه‌ها

انتخاب حالت دریچه‌ها از طریق فشار دادن کلید تنظیم حالت دریچه‌ها در پنل کنترل تهویه مطبوع یا از طریق کلیک کردن بر روی دکمه لمسی تنظیم حالت دریچه‌ها در مانیتور قابل انجام می‌باشد (حالت دریچه‌های گرم کن و دریچه‌های روبه‌رو می‌توانند با دریچه‌های زیر پا به صورت ترکیبی و هم‌زمان مورد استفاده قرار گیرند).

" حالت دریچه گرم کن: در این حالت هوا از دریچه گرم کن شیشه‌ها خارج می‌شود.

" حالت دریچه‌های روبه‌رو: در این حالت هوا از دریچه‌های وسط داشبورد و دریچه‌های چپ و راست خارج می‌شود.

" حالت دریچه‌های زیر پا: در این حالت هوا از دریچه‌های زیر داشبورد خارج می‌شود.

مطالعه 

- حالت دریچه‌های روبه‌رو و حالت دریچه‌های گرم کن نمی‌توانند به صورت ترکیبی و هم‌زمان مورد استفاده قرار گیرند.
- اگر در حین رانندگی شیشه‌های خودرو دچار بخارگرفتگی شوند، استفاده از حالت دریچه بخارزدا توصیه می‌شود. برای اطلاع از جزئیات بیشتر به بخش دریچه گرم کن و بخارزدای شیشه جلو در همین فصل مراجعه کنید.

تنظیم جهت باد دریچه‌ها

دریچه‌های وسط داشبورد

اهرم تنظیم دریچه‌های وسط داشبورد را به سمت بالا، پایین، چپ و راست حرکت دهید تا مسیر خروج هوا را به دلخواه خود تنظیم کنید.

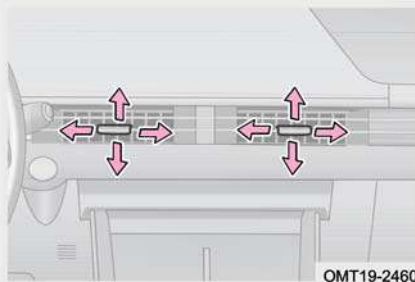

OMT19-2460

دریچه‌های کناری داشبورد

اهرم تنظیم دریچه‌های چپ و راست داشبورد را به سمت بالا، پایین، چپ و راست حرکت دهید تا مسیر خروج هوا را به دلخواه خود تنظیم کنید.

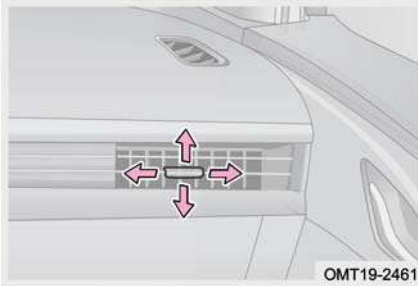

دریچه‌های پشت کنسول وسط

اهرم تنظیم دریچه‌های پشت کنسول وسط را به سمت بالا، پایین، چپ و راست حرکت دهید تا مسیر خروج هوا را به دلخواه خود تنظیم کنید.

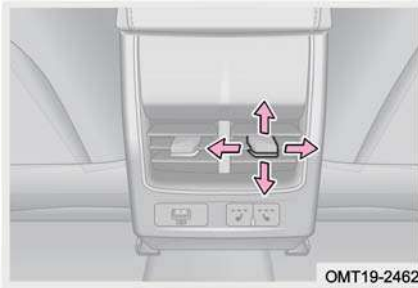

عملکرد روشن شدن فن تهویه مطبوع پیش از ورود به خودرو و خاموش شدن پس از ترک خودرو (در صورت تجهیز)

روشن شدن فن پیش از ورود به خودرو

چنانچه خودرو را در هوای گرم تابستان در محیط باز پارک کرده باشید، دمای هوای داخل خودرو خیلی بالا خواهد رفت. عملکرد تهویه هوای داخل کابین پیش از ورود به خودرو که از طریق تنظیمات سیستم صوتی و تصویری قابل فعال شدن است، این امکان را می‌دهد تا قبل از سوار شدن به خودرو دمای هوای داخل کابین را کاهش دهید، در عین حال بوی ساطع شده از تزیینات داخلی خودرو ناشی از دمای بالا نیز از بین خواهد رفت.

زمانی که دمای هوای بیرون بیش‌تر از 20°C است، اگر سیستم تشخیص دهد که ولتاژ باتری خودرو در حد قابل قبول است، خودرو از وضعیت دزدگیر خارج شده و فن تهویه مطبوع پیش

از سوار شدن شما به خودرو به طور خودکار روشن خواهد شد (به مدت ۳۰ ثانیه). اگر مدت زمان ۳۰ ثانیه‌ای روشن ماندن فن تمام شود یا یکی از درب های خودرو باز شود و یا این که خودرو مجدداً به وضعیت دزدگیر وارد شود، کار کردن فن متوقف خواهد شد.

مطالعه

قبل از استارت خودرو، فن تهویه مطبوع حداکثر دو بار می‌تواند به این روش روشن شود.

خاموش شدن فن پس از ترک خودرو

عملکرد خاموش شدن فن پس از ترک خودرو از طریق تنظیمات سیستم صوتی و تصویری قابل فعال شدن است. این عملکرد به منظور خشک کردن و خشک نگه داشتن مجاری و خطوط لوله‌های سیستم تهویه مطبوع و کولر جهت جلوگیری از انباشت حجم زیادی از باکتری‌ها و سایر آلودگی‌ها مورد استفاده قرار می‌گیرد.

اگر در آخرین رانندگی با خودرو کولر روشن بوده و ولتاژ باتری نیز در حد قابل قبول باشد، ۵ دقیقه پس از قرار گرفتن خودرو در وضعیت دزدگیر، فن تهویه مطبوع به مدت یک دقیقه روشن شده و سپس خاموش خواهد شد.

مطالعه

عملکرد روشن و خاموش شدن فن تهویه مطبوع پیش از ورود به خودرو و پس از ترک خودرو نیاز به تنظیم شدن از طریق مانیتور سیستم صوتی و تصویری دارد. برای اطلاعات بیشتر به بخش «سیستم صوتی و تصویری» مراجعه کنید.

سیستم کنترل کیفیت هوای تهویه مطبوع (در صورت تجهیز)

در حالت AUTO هنگامی که سطح کیفیت هوای بیرون کاهش می‌یابد، حالت گردش هوای داخل کابین به طور خودکار فعال می‌شود و زمانی که کیفیت هوا به سطح مناسب بازگردد، حالت گردش هوای داخل کابین به طور خودکار خاموش می‌شود. این عملکرد برای تشخیص بوهای نامطبوع و گازهای مضر نمی‌تواند مورد استفاده قرار گیرد. در صورتی که دمای هوای بیرون کم‌تر از 2°C باشد، سیستم کنترل کیفیت هوا اقدامی نمی‌کند تا از بخارگرفتگی شیشه‌ها جلوگیری شود.

نحوه استفاده از کولر

روشن کردن کولر (سیستم تهویه مطبوع الکتریکی)

هنگامی که موتور روشن است:

برای روشن کردن کولر، کلید A/C در پنل کنترل تهویه مطبوع را فشار دهید یا بر روی دکمه لمسی A/C در مانیتور کلیک کنید. برای تنظیم کردن دمای کولر، کلید تنظیم دما بر روی پنل کنترل تهویه مطبوع را بچرخانید و یا این که بر روی دکمه لمسی تنظیم دما در مانیتور کلیک کنید. برای تنظیم کردن سرعت فن، کلید تنظیم سرعت فن بر روی پنل کنترل تهویه مطبوع را فشار دهید و یا این که بر روی دکمه لمسی تنظیم سرعت فن در مانیتور کلیک کنید. پیشنهاد می‌شود حالت دریچه‌های روبه‌رو را انتخاب کنید و اگر دمای هوای محیط بیش‌تر از 30°C است، سیستم را بر روی حالت گردش هوای داخلی تنظیم کنید.

روشن کردن کولر (سیستم تهویه مطبوع اتوماتیک)

هنگامی که موتور روشن است:

با کلیک کردن بر روی دکمه لمسی AUTO در مانیتور، دما به طور خودکار تنظیم می‌شود و حالت دریچه‌ها، سرعت فن و وضعیت دریچه گردش هوای داخلی/ بیرونی به طور اتوماتیک کنترل شده و سیستم کولر نیز به طور اتوماتیک روشن خواهد شد. برای ایجاد شرایط بهتر برای خودتان و بهبود اثربخشی خنک‌کنندگی سیستم تهویه مطبوع، بر روی دکمه لمسی AUTO در مانیتور کلیک کنید و دمای سیستم را بر روی 22°C تنظیم کنید.

در حالت اتوماتیک اگر دکمه کولر، دکمه تنظیم حالت دریچه‌ها، دکمه تنظیم سرعت فن مورد استفاده قرار گیرد یا دما بر روی کم‌ترین یا بیش‌ترین دما تنظیم شود، عملکرد مربوط به همان دکمه از وضعیت اتوماتیک خارج خواهد شد. با این حال سایر عملکردها در وضعیت اتوماتیک باقی مانده و نشانگر با رنگ سفید روشن خواهد شد.

مطالعه 

- آلودگی سطح کندانسور کولر و انسداد آن می‌تواند باعث کاهش سرمایش کولر شود. لذا همواره سطح کندانسور را تمیز نگه دارید.
- اگر در هوای گرم و مرطوب، هوای داخل کابین خیلی سریع خنک می‌شود، ممکن است در هوای خروجی از دریچه‌ها بخار مشاهده شود که امری طبیعی و عادی است.
- در هوای سرد و زمستانی، با وجود روشن بودن چراغ زمینه کلید کولر، ممکن است هنوز کمپرسور کولر روشن نشده باشد.
- مشاهده چکه کردن و تجمع آب در زیر خودرو پس از استفاده از کولر مساله‌ای عادی و طبیعی است.
- مقدار گاز کولر با گذشت زمان کاهش می‌یابد. لذا در صورتی که احساس می‌کنید میزان سرمایش کولر خودرو کم شده است، جهت بازدید و تعمیر به نمایندگی مجاز مدیران خودرو مراجعه کنید.
- توصیه می‌شود در کلیه ماههای سال، سیستم کولر را حداقل به مدت ۵ دقیقه روشن کنید و هم‌زمان شیشه‌ها را باز کنید، تا از آسیب دیدن سیستم به علت عدم روغن کاری جلوگیری شود. هم‌چنین از تولید بوی نامطبوع در اواپراتور ناشی از تجمع جرم و رطوبت جلوگیری می‌شود.
- اگر با کولر روشن به مدت طولانی در سربالایی حرکت کنید و یا در ترافیک سنگین در حال رانندگی باشید، احتمالاً موتور داغ خواهد کرد. بنابراین چراغ هشدار دمای آب موتور را زیر نظر داشته باشید و در صورت داغ شدن موتور، کولر را خاموش کنید.
- پس از آن که دمای هوای داخل کابین به پایین‌ترین سطح رسید، جهت جلوگیری از وارد آمدن بار اضافی به موتور و افزایش مصرف سوخت، کمپرسور کولر به طور خودکار خاموش می‌شود. بنابراین اگر در فصل بهار و پاییز که دمای هوا نسبتاً خنک می‌باشد از کولر استفاده کنید، ممکن است کمپرسور کولر به دفعات روشن و خاموش شود که این مساله عادی است.
- در شتاب‌گیری‌های ناگهانی، سبقت‌گیری یا رانندگی در سربالایی‌ها، موتور خودرو دچار افت قدرت می‌شود. در چنین شرایطی اگر از کولر استفاده کنید، کمپرسور کولر به منظور جبران افت قدرت به طور خودکار خاموش می‌شود. اگر به طور خودکار خاموش نشد و شما احساس افت قدرت در خودرو کردید، توصیه می‌شود کولر را خاموش کنید.

هشدار 

- به منظور افزایش عمر مفید سیستم تهویه مطبوع، در صورتی که با دور موتور پایین رانندگی می‌کنید، از کولر برای مدت طولانی استفاده نکنید.
- تعمیر خودسرانه سیستم کولر ممنوع است، زیرا گاز کولر موجود در سیستم، تحت فشار زیاد قرار دارد که برای سلامتی انسان مضر است. لازم است که برای بازدید و تعمیر به نمایندگی مجاز مدیران خودرو مراجعه کنید.
- خرید و تعویض گاز کولر و روغن کمپرسور کولر را توسط نمایندگی مجاز مدیران خودرو انجام دهید، در غیر این صورت خسارت‌های وارده به سیستم تهویه مطبوع خودرو تحت پوشش گارانتی نخواهد بود.
- در فصل تابستان در صورت پارک کردن خودرو در مقابل نور آفتاب، دمای هوای داخل اتاق به سرعت افزایش می‌یابد که می‌تواند باعث بدحالی و یا مرگ افراد مخصوصاً اطفال و یا حیوانات خانگی حتی در یک زمان کوتاه شود.

نحوه استفاده از بخاری

هنگامی که موتور روشن است:

دمای بخاری از طریق کلید تنظیم دما در پنل کنترل تهویه مطبوع یا با کلیک کردن و کشیدن دکمه لمسی تنظیم دما در مانیتور قابل انجام است. برای تنظیم کردن سرعت فن، کلید تنظیم سرعت فن بر روی پنل کنترل تهویه مطبوع ردیف جلو یا ردیف دوم را فشار دهید و یا این که بر روی دکمه لمسی تنظیم سرعت فن در مانیتور کلیک کرده و بکشید. پیشنهاد می‌شود حالت دریچه‌های زیر پا را انتخاب کرده و کولر را خاموش کنید (کمپرسور کولر غیر فعال شده و چراغ نشانگر کلید A/C خاموش شود).

سردکن / گرم‌کن کنسول وسط (در صورت تجهیز)

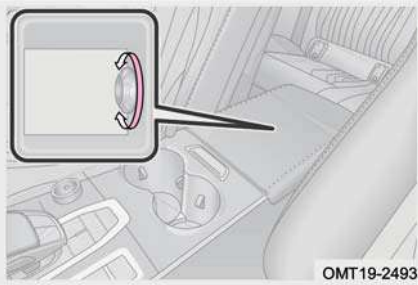

اقلامی که نیاز به خنک شدن / گرم شدن دارند (مانند بطری نوشیدنی‌ها) را در جعبه کنسول وسط قرار دهید. دکمه واقع در داخل جعبه کنسول وسط را بچرخانید تا اقلام قرار داده شده در جعبه خنک / گرم شوند.

هشدار

سایز وسایل قرار داده شده در جعبه کنسول وسط نباید خیلی بزرگ باشد، در غیر این صورت ممکن است درب جعبه کنسول وسط قادر به بسته شدن نباشد. باز ماندن درب جعبه کنسول وسط در حین رانندگی می‌تواند باعث ایجاد مزاحمت در برابر حرکت بازوی راننده شود. مراقب باشید تا دچار آسیب‌دیدگی نشوید.

۷-۳ شارژر وایرلس

نحوه استفاده از شارژر وایرلس (در صورت تجهیز)

شارژر وایرلس از فن آوری شارژ القایی الکترومغناطیسی استفاده می کند. این شارژر با ایجاد حس راحتی، تنوع، تازگی و ایمنی، تجربه یک رانندگی بهتر را مهیا می سازد.

روش استفاده

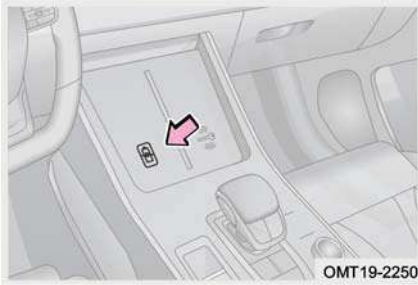

زمانی که کلید استارت خودرو در وضعیت ON قرار دارد، شارژر وایرلس پس از قرار داده شدن گوشی موبایل بر روی پد حسگر شارژر شروع به کار خواهد کرد. در این زمان نشانگر " (🔋) " در مانیتور به نمایش گذاشته می شود و پس از تکمیل شدن شارژ موبایل، نشانگر " (🔋) " در مانیتور نمایش داده خواهد شد.

- در شرایط زیر احتمال دارد شارژر وایرلس نتواند به درستی کار کند:
 - اگر سمت پشتی موبایل بیش تر از ۸ میلی متر از پد حسگر شارژر فاصله داشته باشد، موبایل شارژ نخواهد شد.
 - اگر به پشت موبایل فلز ضخیم (مانند سکه یا صفحه محافظ فلزی) چسبیده باشد، موبایل قادر به شارژ شدن نبوده و نشانگر " (🔋) " در مانیتور نمایش داده خواهد شد.
 - اگر دمای پد حسگر شارژر به علت قرار گرفتن در معرض تابش نور آفتاب به بالاتر از 65°C برسد، ماژول کنترل شارژر وایرلس برنامه محافظت از خود را فعال می کند و باعث می شود تا موبایل قادر به شارژ شدن نباشد.

مطالعه 

- عملکرد شارژر وایرلس از طریق تنظیمات سیستم صوتی و تصویری قابل تنظیم می‌باشد (برای اطلاع از جزئیات بیشتر به بخش «سیستم صوتی و تصویری» مراجعه کنید).
- شارژر وایرلس فقط از موبایل‌هایی که دارای قابلیت شارژ وایرلس هستند، پشتیبانی می‌کند.
- موبایل خود را در مرکز چارچوب تعیین شده بر روی پد حسگر شارژر قرار دهید. در غیر این صورت در زمان شتاب‌گیری، ترمزگیری و یا پیچیدن ناگهانی در حین رانندگی موبایل از جای خود تکان می‌خورد که می‌تواند بر رانندمان شارژر و تداوم شارژ شدن تاثیر منفی بگذارد.

احتیاط 

- به منظور اطمینان‌بخش بودن فرآیند شناسایی کلید هوشمند توسط خودرو ممکن است یک اختلال موقتی در عملکرد شارژر رخ دهد.
- اگر گوشی موبایل شما از قابلیت شارژر وایرلس پشتیبانی نمی‌کند، توصیه می‌شود از گیرنده‌های جانبی شارژر وایرلس بر روی گوشی خود استفاده نکنید. از آن جایی که کیفیت گیرنده‌های موجود در بازار مناسب نیست، در صورت استفاده مکرر از گیرنده‌های مختلف، شارژر وایرلس خودرو به راحتی دچار ایراد می‌شود (ایراداتی از قبیل خرابی عملکرد، ضعیف شدن برقراری ارتباط با گوشی، ناموفق شدن شارژر در شناسایی اجسام فلزی و ...).

یادآوری جا ماندن موبایل در شارژر

زمانی که کلید استارت موتور خاموش می‌شود، اگر موبایل بر روی پد حسگر شارژر وایرلس جا مانده باشد، به محض باز شدن درب راننده، بوق خطاری به مدت ۲۰ ثانیه به صدا در خواهد آمد. اگر در مدت ۲۰ ثانیه موبایل از روی شارژر برداشته شود، بوق اخطار متوقف خواهد شد. توجه: اخطار یادآوری جا ماندن موبایل در شارژر، پس از فعال شدن عملکرد شارژر وایرلس از طریق تنظیمات مانیتور سیستم صوتی و تصویری قابل فعال شدن می‌باشد.

۸-۳ دستگیره سقفی و آویز لباس

دستگیره سقفی

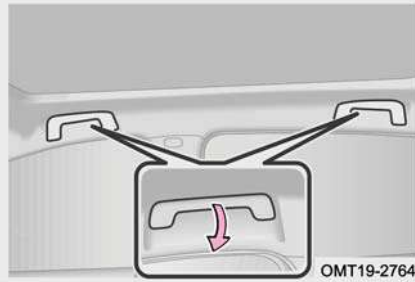

دستگیره‌های سقفی در بالای درب سرنشین جلو و هر دو درب سرنشین عقب نصب شده‌اند.

احتیاط

- هنگام سوار شدن، خارج شدن از خودرو یا بلند شدن از روی صندلی خود از دستگیره سقفی استفاده نکنید.
- برای جلوگیری از آسیب رسیدن به دستگیره سقفی، از وارد آوردن نیروی زیاد به آن یا آویزان کردن بار سنگین از آن خودداری کنید.

آویز لباس

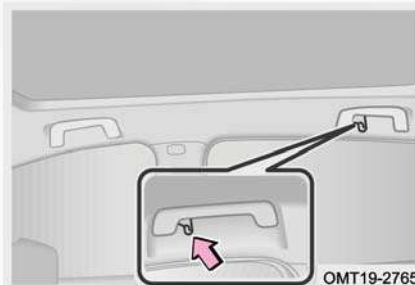

آویز لباس بر روی دستگیره سقفی صندلی‌های عقب قرار گرفته‌اند.

احتیاط

از آویزان کردن چوب لباسی یا سایر اجسام سخت و تیز از آویز لباس خودداری کنید. در صورت باز شدن ایربگ پرده‌ای، این اجسام می‌توانند پرتاب شده و باعث مرگ یا آسیب جدی شوند.

۳-۹ محفظه‌های نگهداری اشیا

معرفی محفظه‌ها

محفظه‌های روی درب

بر روی درب‌های جلو و عقب خودرو، محفظه‌هایی تعبیه شده است که جهت نگهداری اشیایی از قبیل نقشه، بطری و سایر اقلام مشابه می‌تواند مورد استفاده قرار بگیرند.

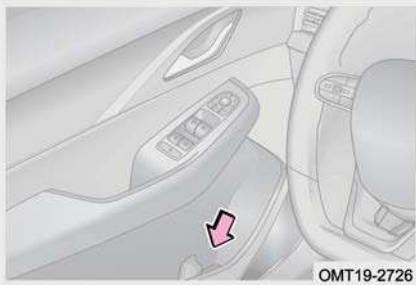

جعبه داشبورد

از جعبه داشبورد برای نگهداری دفترچه راهنما، نقشه و سایر اقلام مشابه استفاده می‌شود.

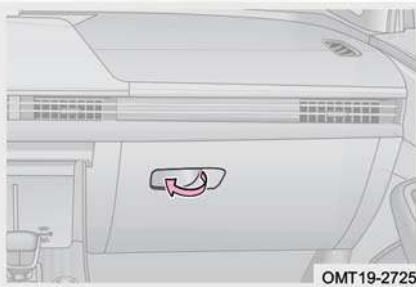

هشدار

قبل از شروع رانندگی از بسته بودن درب جعبه داشبورد اطمینان حاصل کنید. در غیر این صورت ممکن است در زمان ترمزهای شدید یا پیچیدن ناگهانی، درب جعبه داشبورد و یا اشیای داخل جعبه با سرنشین جلو برخورد کرده و منجر به مصدومیت‌های جدی و یا حتی مرگ شود.

کیف پشت صندلی

در پشت هر دو صندلی جلو کیف‌هایی جهت قرار دادن پوشه، دفترچه و ... در نظر گرفته شده است.

جعبه کنسول وسط

از جعبه کنسول وسط برای نگهداری دفترچه راهنما، نقشه و سایر اقلام مشابه استفاده می‌شود. کلید ضامن را فشار داده و درب جعبه کنسول وسط را جهت استفاده باز کنید.

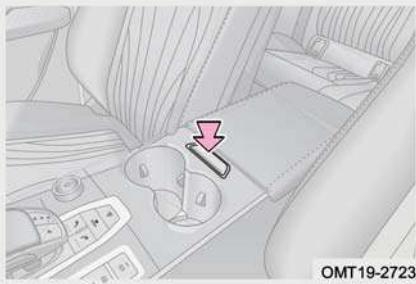

OMT19-2723

هشدار

- نشستن افراد و کودکان بر روی جعبه کنسول وسط ممنوع است.
- در طول زمان رانندگی، درب جعبه کنسول وسط باید همواره بسته بماند. باز شدن درب جعبه کنسول وسط در حین رانندگی می‌تواند باعث ایجاد مزاحمت در برابر حرکت بازوی راننده شود.

جالיוانی‌ها

جالיוانی جلویی بر روی کنسول وسط قرار دارد.

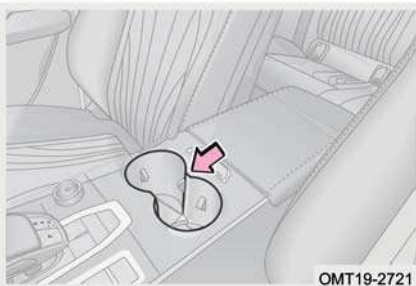

OMT19-2721

جالיוانی عقبی بر روی کنسول صندلی‌های عقب قرار دارد.

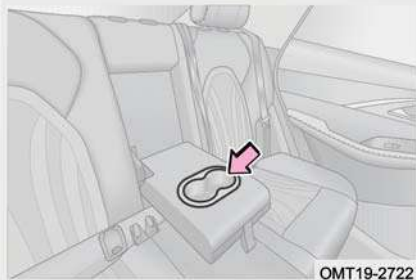

OMT19-2722

هشدار 

- درب لیوان یا بطری نوشیدنی را به طرز مناسب ببندید تا از پاشیده شدن آب یا نوشیدنی‌ها جلوگیری شود.
- اشیاء دیگری به غیر از لیوان و بطری نوشیدنی را در جالیوانی‌ها قرار ندهید تا از پرتاب شدن آن‌ها در زمان تصادف یا ترمزگیری و وارد آمدن آسیب دیدگی جلوگیری شود.

صندوق عقب



قابلیت تاشوندگی صندلی‌های عقب، امکان آسان‌تر شدن نگهداری بار در صندوق عقب را فراهم کرده است (برای اطلاع از جزئیات بیشتر تر به بخش «صندلی‌های خودرو» مراجعه کنید).

- در زمان قرار دادن بار در صندوق عقب، اقدامات احتیاطی زیر را رعایت کنید:
- بارها را طوری در خودرو جای دهید که موجب برهم خوردن تعادل خودرو نشود.
- برای کاهش مصرف سوخت از حمل بارهای اضافه و غیرضروری خودداری کنید.
- مطمئن شوید که بارهای قرار داده شده بیش از حد بزرگ نباشند تا مانع بسته شدن درب صندوق عقب نشوند.

هشدار

- اگر درب صندوق عقب باز مانده یا به طور کامل بسته نشده است، اقدام به رانندگی نکنید تا از بیرون افتادن بارها و ایجاد حادثه جلوگیری شود.
- هرگز به سرنشین‌ها اجازه ندهید که در قسمت صندوق عقب بنشینند. سرنشین‌ها فقط مجاز هستند که روی صندلی‌ها بنشینند و کمربند ایمنی را به درستی ببندند. در غیر این صورت، در ترمزهای شدید و یا تصادف‌ها، احتمال آسیب دیدن زیاد خواهد بود.
- برای جلوگیری از سر خوردن بارهای قسمت عقب در حین ترمزگیری، از قرار دادن وسایل بلندتر از ارتفاع صندلی‌های عقب در صندوق خودداری کنید. بارها را در کف صندوق بخوابانید تا از مصدومیت افراد داخل خودرو جلوگیری شود.

۱-۳ سوکت‌ها

سوکت برق 12V

سوکت برق 12V جلویی

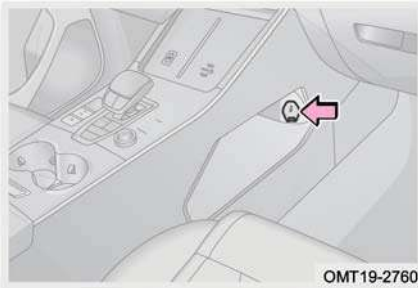

سوکت برق 12V جلویی در پایین قسمت جلوی کنسول وسط واقع شده است.

از سوکت برق 12V تنها زمانی می‌توان استفاده کرد که کلید استارت روشن باشد و یا در موقعیت ACC قرار داشته باشد.

سوکت برق 12V عقبی

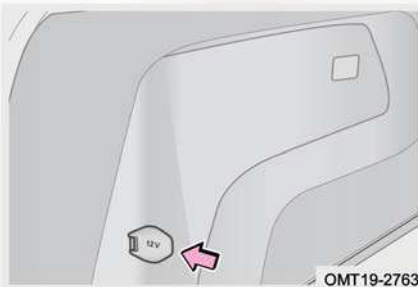

سوکت برق 12V عقبی بر روی دیواره سمت چپ محفظه صندوق عقب قرار گرفته است.

از سوکت برق 12V تنها زمانی می‌توان استفاده کرد که کلید استارت روشن باشد و یا در موقعیت ACC قرار داشته باشد.

احتیاط

- برای جلوگیری از سوختن فیوز، از متصل کردن تجهیزات الکتریکی با توان مصرفی بالا (بیشتر از 120W) به سوکت برق خودداری کنید.
- برای جلوگیری از خالی شدن باتری، زمانی که موتور روشن نیست به مدت طولانی از سوکت برق استفاده نکنید.
- به غیر از سوکت‌های هم‌اندازه و مناسب، از ورود اجسام دیگر و یا نفوذ مایعات به داخل سوکت برق ممانعت کنید. عدم رعایت این مساله باعث ایجاد اختلال الکتریکی و اتصالی در مدار خواهد شد.

پورت USB

پورت USB جلویی

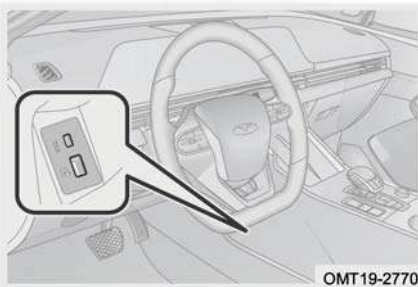

پورت USB جلویی در پایین قسمت جلوی کنسول وسط واقع شده است.

پورت USB با علامت  برای وصل کردن سوکت‌های C شکل مورد استفاده قرار می‌گیرد.

پورت USB با علامت  برای وصل کردن U disc، لینک شدن با موبایل و شارژ کردن تجهیزات الکترونیکی کم‌مصرف مانند موبایل می‌تواند مورد استفاده قرار می‌گیرد.

پورت USB عقبی



پورت USB عقبی در زیر دریچه‌های خروجی هوا در پشت کنسول وسط قرار گرفته است.

از این پورت برای شارژ کردن تجهیزات الکترونیکی کم‌مصرف مانند موبایل استفاده می‌شود.

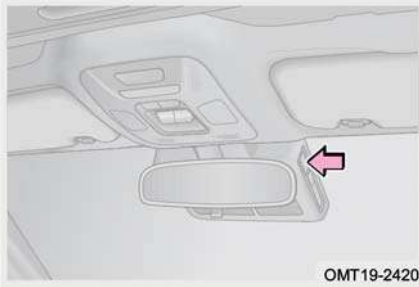

OMT19-2420

پورت USB سقفی (در صورت تجهیز)
پورت USB سقفی بر روی پایه آینه داخل کابین قرار گرفته و جهت تامین برق برای دوربین ثبت وقایع رانندگی مورد استفاده قرار می‌گیرد.

۱۱-۳ آفتاب گیرها، آینه آرایش و جابلیطی

آفتاب گیرها، آینه آرایش و جابلیطی

آفتاب گیر

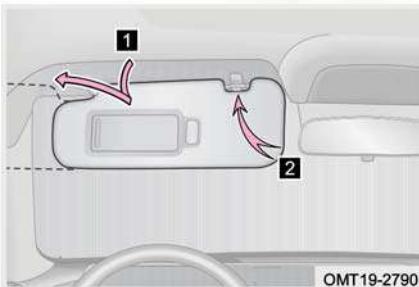

OMT19-2790

برای استفاده از آینه آرایش، کاور کشویی آن را به صورت افقی بکشید.

۱ آفتاب گیر را به سمت پایین بکشید.

۲ برای جلوگیری از تابش آفتاب از سمت پنجره، آفتاب گیر را از پایه‌اش آزاد کرده و به سمت پنجره برگردانید.

آینه آرایش



OMT19-2791

برای استفاده از آینه آرایش، کاور کشویی آن را به صورت افقی بکشید.

در خودروهای مجهز به چراغ آینه آرایش، با کشیدن کاور کشویی آینه، چراغ به طور خودکار روشن می‌شود.

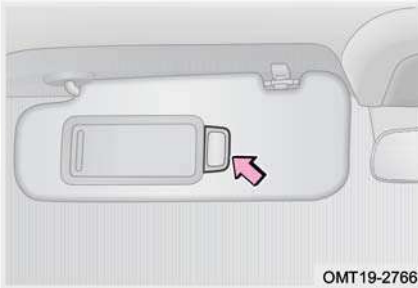

جا بلیطی

جا بلیطی بر روی آفتاب‌گیر قرار گرفته است. برای استفاده از جا بلیطی، آفتاب‌گیر را به سمت پایین بکشید.

۱۲-۳ درب موتور

باز کردن و بستن درب موتور

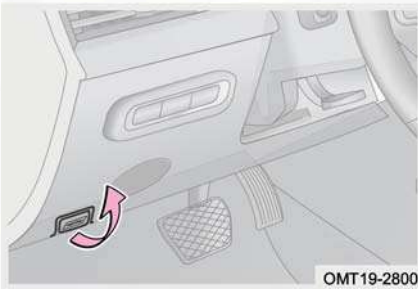

گام ۱: دستگیره بازکن درب موتور را بکشید تا درب موتور از قفل بیرون پریده و کمی از جای خود بلند شود.

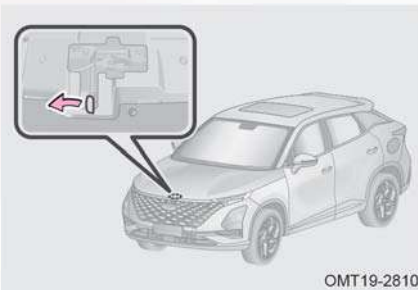

گام ۲: دست خود را در قسمت وسط به زیر درب موتور ببرید تا دست شما با اهرم قفل درب موتور تماس پیدا کند. سپس اهرم را به سمت چپ فشار داده و نگه دارید و همزمان درب موتور را بلند کنید.

گام ۳: درب موتور را تا نزدیکی‌های قفل درب موتور پایین آورده و قفل کنید.

گام ۴: پس از بستن درب موتور، آن را کمی به سمت بالا بکشید تا از قفل شدن صحیح آن اطمینان حاصل شود.

احتیاط

- قبل از بستن درب موتور مطمئن شوید که اشیایی از قبیل ابزار، دستمال و ... در داخل محفظه موتور جا نمانده باشد.
- هنگام بستن درب موتور، هرگز آن را با دست فشار ندهید، زیرا ممکن است باعث ایجاد کجی (deformed) در درب موتور شوید.
- قبل از شروع رانندگی از بسته بودن صحیح و محکم درب موتور اطمینان حاصل کنید. در غیر این صورت ممکن است باعث بروز تصادف و مصدومیت شود.

۱۳-۳ درب صندوق عقب

درب صندوق مدل دستی

باز کردن و بستن درب صندوق

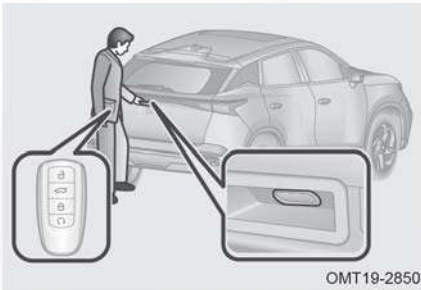

OMT19-2850

روش ۱: زمانی که قفل مرکزی خودرو در وضعیت باز قرار دارد، به پشت خودرو بروید و دکمه دستگیره بیرونی درب صندوق عقب را فشار دهید. سپس درب صندوق را بلند کنید تا باز شود.

روش ۲: زمانی که قفل مرکزی خودرو در وضعیت قفل قرار دارد، ضمن همراه داشتن کلید هوشمند به قسمت پشت خودرو نزدیک شوید و با فشار دادن دکمه دستگیره بیرونی درب صندوق، آن را بلند کنید تا باز شود.



OMT19-2830

دستگیره کمکی درب صندوق را به سمت پایین بکشید و قبل از این که درب صندوق بسته شود، دستگیره را رها کنید. قبل از ترک کردن خودرو اطمینان حاصل کنید که درب صندوق عقب به طور کامل بسته شده است.

هشدار 

قبل از شروع رانندگی مطمئن شوید که درب صندوق عقب بسته شده است، در غیر این صورت ممکن است باعث ایجاد تصادف یا آسیب دیدگی اجزای خودرو شود.

درب صندوق مدل برقی (در صورت تجهیز)

برای راحتی شما، درب صندوق مدل برقی به عملکردهای زیر تجهیز شده است: تنظیم ارتفاع باز شدن، باز کردن/ بستن با فشار یک دکمه، باز کردن/ بستن به صورت دستی، توقف در زمان برخورد با مانع و ...

کلید صندوق پران درب صندوق

زمانی که قفل مرکزی خودرو در وضعیت باز قرار دارد، اگر کلید "باز" را فشار دهید، چراغ‌های راهنما روشن شده و همزمان درب صندوق عقب برقی باز یا بسته خواهد شد.

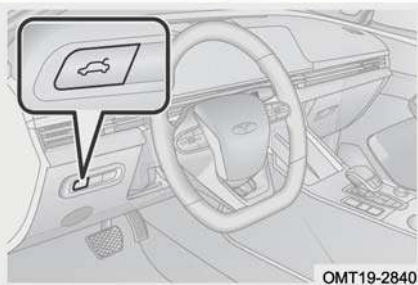

دکمه روی دستگیره درب صندوق

روش ۱: زمانی که قفل مرکزی خودرو در وضعیت باز قرار دارد، به پشت خودرو بروید و دکمه دستگیره بیرونی درب صندوق عقب را فشار دهید. در این زمان چراغ‌های راهنما روشن شده و درب صندوق عقب برقی باز یا بسته خواهد شد.

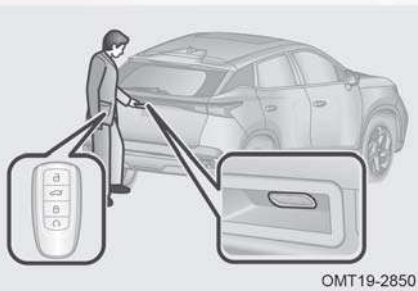

روش ۲: زمانی که قفل مرکزی خودرو در وضعیت قفل قرار دارد، ضمن همراه داشتن کلید هوشمند به قسمت پشت خودرو نزدیک

شوید، با فشار دادن دکمه دستگیره بیرونی درب صندوق، چراغ‌های راهنما روشن شده و هم‌زمان درب صندوق عقب برقی باز یا بسته خواهد شد.

کلید داخل درب صندوق

زمانی که درب صندوق عقب مدل برقی باز است، اگر کلید "کس" را فشار دهید درب صندوق عقب برقی بسته خواهد شد.

زمانی که درب صندوق عقب در حال حرکت کردن است، اگر کلید "کس" را مجدداً فشار دهید، درب صندوق عقب برقی از حرکت ایستاده و در همان موقعیت متوقف خواهد شد.



پس از فشار دادن کلید درب صندوق عقب و باز شدن آن، درب صندوق عقب را در ارتفاع دلخواه خود قرار دهید. سپس کلید "کس" را فشار داده و نگه دارید تا زمانی که چراغ راهنما روشن شود. اکنون ارتفاع باز شدن درب صندوق عقب برقی تنظیم شده است.

مطالعه

- اگر مقدار باز شدن درب صندوق خیلی کم باشد، ارتفاع مذکور قابل تنظیم نخواهد بود.
- تنظیم ارتفاع باز شدن درب صندوق از طریق سیستم صوتی و تصویری نیز قابل انجام می‌باشد. برای اطلاعات بیشتر به بخش «سیستم صوتی و تصویری» مراجعه نمایید.

دکمه صندوق پیران کلید هوشمند

زمانی که کلید استارت موتور خاموش بوده و یا در موقعیت ACC قرار دارد، اگر دکمه صندوق پیران روی کلید هوشمند را فشار داده و نگه دارید، درب صندوق عقب برقی باز یا بسته خواهد شد.

باز کردن درب صندوق عقب از طریق شناسایی کلید (در صورت تجهیز)

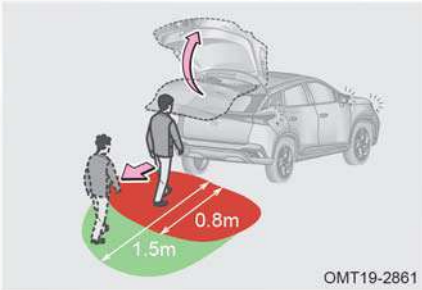

گام ۱: زمانی که کلید استارت موتور خاموش است و یا این که خودرو از طریق استارت از راه دور روشن شده است و هر چهار درب خودرو بسته است.

گام ۲: ضمن این که کلید هوشمند را همراه خود دارید به ناحیه پشت خودرو (ناحیه قرمز رنگ در تصویر) نزدیک شوید و ۳ ثانیه منتظر بمانید. پس از روشن شدن چراغ‌های راهنما یک قدم به عقب (ناحیه سبز رنگ در تصویر) برگردید تا درب صندوق عقب برقی باز شود.

مطالعه

- عملکرد باز شدن درب صندوق از طریق شناسایی کلید هوشمند نیاز به تنظیم شدن از طریق سیستم صوتی و تصویری دارد. برای اطلاع از جزئیات بیشتر به بخش «سیستم صوتی و تصویری» مراجعه کنید.
- تنها باز شدن درب صندوق از طریق کلید هوشمند قابل انجام است و بستن درب از این طریق مقدور نیست. هنگام باز کردن و بستن صدای بیپ (beep) شنیده می‌شود.
- مراقب باشید تا با سنسور بازکننده درب صندوق عقب تماس نداشته باشید. پس از ورود به ناحیه قرمز رنگ در عرض ۲ ثانیه از آن خارج شوید و یا پس از روشن شدن چراغ‌های راهنما، از ناحیه سبز رنگ خارج شوید و یا این که دکمه صندوق پیران کلید هوشمند را فشار دهید؛ در غیر این صورت عملکرد باز شدن درب صندوق عقب از طریق شناسایی کلید متوقف خواهد شد. برای اطلاعات بیشتر به بخش «کلید هوشمند» مراجعه کنید.

احتیاط

- اگر عملکرد درب صندوق عقب برقی غیرعادی است، هر چه سریع‌تر جهت بازدید و تعمیر به نمایندگی مجاز مدیران خودرو مراجعه کنید.
- هنگام باز شدن درب صندوق، اهرم برقی آن را در جهت‌های جانبی نکشید. در غیر این صورت، قطعات مرتبط آسیب خواهند دید.
- قبل از باز کردن درب صندوق حتما دقت داشته باشید که در محدوده حرکتی آن مانعی وجود نداشته باشد، چرا که می‌تواند باعث ایجاد خراشیدگی صندوق شود.
- زمانی که درب صندوق به طور کامل باز شده است، نباید در جهت بسته شدن و یا در جهت بیش‌تر باز کردن به آن نیرویی وارد کنید، در غیر این صورت مجموعه درب صندوق آسیب خواهد دید.
- قبل از شروع رانندگی مطمئن شوید که درب صندوق به طور کامل بسته شده است تا از بروز حادثه و وارد آمدن خسارت به اجزای خودرو جلوگیری شود.
- هنگام بستن درب صندوق با دست، این کار را به آرامی انجام دهید و از وارد آوردن فشار بیش از حد اجتناب کنید، چرا که می‌تواند باعث خرابی موتور و مرکز کنترل درب صندوق شود.
- هنگام بستن درب صندوق اطمینان حاصل کنید که کسی در لابه‌لای درب گیر نکرده باشد. اگر در بسته شدن درب وقفه ایجاد شد، مجددا اقدام به بستن آن کنید.
- در زمان شست‌وشوی خودرو در کارواش و یا استفاده از آب فشار قوی، اطمینان حاصل کنید که کلید هوشمند در ناحیه تشخیص درب صندوق قرار ندارد تا از باز شدن ناخواسته آن جلوگیری شود.
- زمانی که خودرو در سربالایی یا سرازیری قرار دارد، به علت تغییر مرکز ثقل ممکن است درب صندوق برقی نتواند باز یا بسته شود که امری عادی است. در این گونه شرایط درب صندوق را به طور دستی باز و بسته کنید.
- چنان‌چه دمای هوای محیط پایین باشد، ممکن است اهرم نگه‌دارنده درب صندوق نتواند آن را نگه دارد. در این گونه شرایط درب صندوق را به طور دستی بلند کنید تا باز شود. اگر درب صندوق یخ‌زده باشد یا با برف پوشیده شده باشد، آن را به زور باز نکنید. پس از روشن کردن خودرو، بخاری را روشن کنید و تا زمانی که دمای هوای داخل کابین افزایش نیافته است، درب صندوق را باز نکنید. اگر باز کردن درب صندوق اضطراری است، اجازه دهید تا یخ‌ها ذوب شوند و یخ‌زدگی نقاط منجمد درب صندوق از بین بروند.

هشدار 

- اگر چه درب صندوق به عملکرد برگشت خودکار مجهز شده است، با این حال سعی نکنید که کارایی این عملکرد را با قرار دادن عمدی اعضای بدن خود در برابر آن تست کنید.
- قبل از شروع رانندگی مطمئن شوید که درب صندوق عقب بسته شده است، در غیر این صورت ممکن است باعث ایجاد تصادف یا آسیب دیدگی اجزای خودرو شود.
- هنگام باز شدن درب صندوق مراقب باشید تا آسیب نبینید. اطمینان حاصل کنید که کسی در محدوده حرکتی درب صندوق قرار نداشته باشد. عدم رعایت این موارد می تواند باعث آسیب دیدگی های فردی شود.

عملکرد برگشت خودکار درب صندوق برقی

اگر درب صندوق برقی در حال حرکت کردن با مقاومت یا مانعی (مانند کودک، بار و ...) روبه رو شود، بر خلاف جهت قبلی حرکت کرده و به طور کامل باز یا بسته خواهد شد. این ویژگی در جلوگیری از آسیب دیدن کودک و خودرو موثر است.

عملکرد محافظت از درب صندوق برقی

در زمان باز یا بسته شدن درب صندوق اگر چند عامل فعال شدن عملکرد برگشت خودکار به طور همزمان رخ دهند، درب صندوق برقی ممکن است جهت محافظت از موتور و مکانیزم خودش عمل نکند. در این شرایط باید درب صندوق را با دست ببندید.

باز کردن درب صندوق در شرایط اضطراری

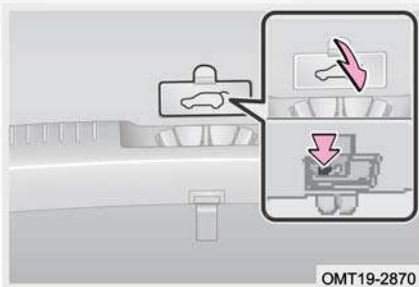

در صورت خالی شدن باتری خودرو یا شرایط مشابه دیگر، درب صندوق عقب را نمی توان با روش های عادی باز کرد. در این گونه شرایط درب صندوق با استفاده از سویچ اضطراری قابل باز شدن خواهد بود.

گام ۱: خودرو را متوقف کرده و به طور ثابت نگه دارید.

گام ۲: پشتی صندلی عقب را بخوابانید.
 گام ۳: به داخل صندوق عقب بروید و درپوش سویچ اضطراری درب صندوق را باز کنید.
 گام ۴: سویچ اضطراری را فشار دهید و سپس درب صندوق را به سمت بیرون فشار داده و آن را باز کنید.

۱۴-۳ درب باک

باز کردن و بستن درب باک

درب باک مدل دستی

گام ۱: دستگیره بازکن درب باک را بکشید تا درب بیرونی باک به آرامی باز شود.

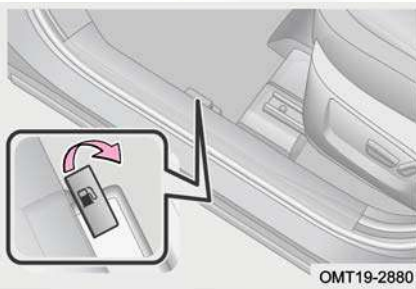

گام ۲: برای باز کردن درپوش پیچی باک، آن را در خلاف جهت عقربه‌های ساعت بپیچانید.
 گام ۳: پس از اتمام سوخت‌گیری، درپوش باک را در جهت عقربه‌های ساعت تا زمانی که صدای «کلیک» شنیده شود، بپیچانید تا بسته شود.

گام ۴: درب بیرونی باک را ببندید.

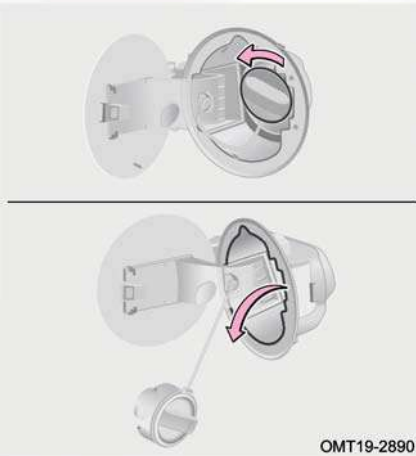

مطالعه 

بنزین می‌تواند محیط‌زیست را آلوده کند. جمع‌آوری و معدوم کردن بنزین ریخته شده در محیط باید توسط افراد متخصص صورت پذیرد.

احتیاط 

- به گوش رسیدن صدای آرام خالی شدن باد در زمان باز کردن درپوش پیچی باک طبیعی است.
- از ریختن گازوییل به باک جدا خودداری کنید.
- اگر در زمان سوخت‌گیری، بنزین سرریز شد، جهت جلوگیری از آسیب دیدن رنگ بدنه، بنزین پاشیده شده را فوراً پاک کنید.
- پس از بستن درپوش پیچی باک، دست خود را از روی آن بردارید زیرا ممکن است کمی در جهت خلاف بستن بچرخد که طبیعی است.
- به منظور جلوگیری از خرابی درپوش پیچی باک، نیروی دست خود را فقط در جهت‌های باز کردن و بستن به درپوش باک وارد کنید و از کشیدن و یا فشار دادن آن خودداری کنید.
- چنان‌چه در حین رانندگی متوجه شدید که درب بیرونی باک بسته نشده است، خودرو را به یک مکان ایمن هدایت کنید و سپس درب بیرونی باک را مجدداً ببندید.

هشدار 

- قبل از اقدام به پر کردن باک، کلید استارت را خاموش کنید و کلیه درب‌ها و شیشه‌ها را ببندید.
- از بسته شدن کامل درپوش باک مطمئن شوید تا از بیرون ریختن احتمالی بنزین و بروز سانحه جلوگیری کرده باشید.
- به علت ماهیت اشتعال‌پذیری زیاد بنزین، کشیدن سیگار در زمان سوخت‌گیری ممنوع است. از ایجاد شعله و جرقه در محل خودداری کنید.
- درپوش باک را پس از باز کردن به طور سریع بردارید، در هوای گرم ممکن است بخار بنزین که تحت فشار قرار دارد از داخل باک به بیرون فوران یابد که می‌تواند باعث آسیب‌دیدگی شود.
- از استنشاق بخار بنزین ممانعت کنید. چرا که بنزین حاوی مواد سمی است و برای سلامتی زیان‌آور است.
- پس از ترک خودرو و قبل از باز کردن درپوش باک، یک فلز بدون رنگ را لمس کنید تا الکتریسیته ساکن بدن‌تان تخلیه شود. انجام این کار قبل از سوخت‌گیری مهم است، زیرا جرقه حاصل از الکتریسیته ساکن می‌تواند باعث احتراق بخار بنزین در زمان سوخت‌گیری شود.
- پس از قطع شدن خودکار نازل پمپ بنزین، سوخت‌گیری را ادامه ندهید. زیرا ممکن است باک بیش از اندازه پر شده باشد و بنزین سرریز شود که می‌تواند به راحتی باعث ایجاد آتش‌سوزی، انفجار و مصدومیت‌های شدید شود.

فصل ۴. رانندگی با خودرو

۲۰۸	۴-۴ سیستم فرمان	۱۹۶	۴-۱ کلید استارت
۲۰۸	سیستم فرمان برقی (EPS)	۱۹۶	نحوه کار با کلید استارت
۲۱۰	۴-۵ سیستم ترمز	۱۹۸	۴-۲ روشن و خاموش کردن خودرو
۲۱۰	سیستم ترمز پارک برقی (EPB)		روشن و خاموش کردن موتور در
	سیستم توقف اتوماتیک (AUTO)	۱۹۸	شرایط عادی
۲۱۴	(HOLD)		روشن کردن و خاموش کردن موتور
۲۱۶	بوستر ترمز	۲۰۰	در موارد اضطراری
۲۱۷	سیستم ترمز		فیلتر ذرات آلاینده اگزوز (GPF) (در
۲۱۹	۴-۶ سیستم ایربگ (SRS)	۲۰۱	صورت تجهیز)
۲۱۹	معرفی سیستم ایربگ (SRS)	۲۰۲	انطباق سیستم کنترل موتور
		۲۰۲	۴-۳ گیربکس
		۲۰۲	گیربکس اتوماتیک

۱-۴ کلید استارت

نحوه کار با کلید استارت

زمانی که سیستم وجود کلید هوشمند مجاز را تشخیص داده و پدال ترمز آزاد باشد، با هر بار فشرده شدن کلید استارت، حالت تامین برق خودرو به ترتیب زیر تغییر می‌یابد. حالت OFF یا خاموش: در این حالت برق کلیه لوازم برقی خودرو قطع می‌باشد.

حالت ACC: در این حالت برخی لوازم برقی خودرو قابل استفاده می‌باشد.

حالت ON یا روشن: در این حالت کلیه لوازم برقی خودرو قابل استفاده می‌باشند.

حالت START: زمانی که کلید استارت در حالت ACC یا ON قرار دارد، اگر پدال ترمز



را فشار داده و دسته دنده را در موقعیت P قرار دهید، حالت کلید استارت به حالت START تغییر خواهد یافت و می‌توانید با فشار دادن کلید استارت، خودرو را روشن کنید.

مطالعه

- اگر کلید استارت به طور صحیح فشار داده نشود، ممکن است موتور روشن نشود یا حالت‌های کلید تعویض نشود.
- در مواقع غیرضروری کلید هوشمند را بر روی کنسول وسط در محلی که دارای علامت کلید می‌باشد، قرار ندهید. زیرا در صورت مناسب بودن قدرت باتری کلید، قرار دادن کلید هوشمند در این قسمت از کنسول وسط ممکن است باعث فعال شدن اخطار صفحه کیلومترشمار و نمایش پیغام‌هایی مانند "Smart key not detected" و "Verify successfully, start" ready" شده و راننده را به اشتباه بیاندازد.

احتیاط 

- برای جلوگیری از خالی شدن باتری، در زمان خاموش بودن موتور، کلید استارت موتور را در حالت OFF قرار دهید.
- اگر در زمان روشن بودن موتور، کلید هوشمند به بیرون از خودرو برده شود، موتور به طور خودکار خاموش نخواهد شد. در این شرایط بوق خودرو ۶ مرتبه به صدا در می‌آید و پیغام "Smart Key Not Detected" در نمایشگر صفحه کیلومتر شمار ظاهر خواهد شد.
- زمانی که موتور روشن بوده و دسته دنده در یکی از موقعیت‌های R، N یا D قرار داشته باشد، اگر موتور را خاموش کنید، کلید استارت به جای حالت OFF به حالت ACC خواهد رفت. دسته دنده را در موقعیت P قرار دهید تا کلید استارت در حالت ON قرار گیرد، سپس کلید استارت را فشار دهید تا حالت آن OFF شود.

خاموش شدن خودکار کلید استارت

در زمان هایی که موتور خودرو خاموش است، اگر کلید استارت به مدت بیش از یک ساعت در حالت ON باقی بماند، کلید به طور خودکار خاموش خواهد شد (در مدل‌های مجهز به گیربکس اتوماتیک و به شرط قرار داشتن دسته دنده در موقعیت P). با این حال این قابلیت نمی‌تواند به تنهایی جلوی خالی شدن باتری را بگیرد.

۲-۴ روشن و خاموش کردن خودرو روشن و خاموش کردن موتور در شرایط عادی

اقدامات قبل از استارت

- گام ۱: قبل از سوار شدن، اطراف خودرو را بررسی کنید.
- گام ۲: موقعیت صندلی، زاویه پشتی صندلی، ارتفاع پشت‌سری و زاویه غربلیک فرمان را تنظیم کنید.
- گام ۳: آینه داخلی و آینه‌های جانبی را تنظیم کنید.
- گام ۴: چراغ‌ها و لوازم برقی غیرضروری را خاموش کنید.
- گام ۵: کمربند ایمنی را ببندید.
- گام ۶: مطمئن شوید ترمز پارک کشیده شده است.
- گام ۷: دسته دنده را در موقعیت P قرار دهید.
- گام ۸: ابتدا کلید استارت را در وضعیت ON قرار دهید و بررسی کنید که آیا چراغ‌های هشدار و نشانگر در صفحه کیلومترشمار در وضعیت عادی قرار دارند یا خیر؟ در صورت وجود شرایط غیرعادی، جهت انجام بازدید یا تعمیر با نمایندگی مجاز مدیران خودرو تماس بگیرید.

مراحل استارت زدن

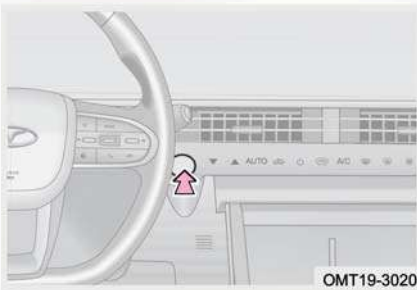

کلید هوشمند را به همراه خود داشته باشید یا آن را در داخل خودرو قرار دهید تا توسط سیستم شناسایی شود:

گام ۱: دسته دنده را در موقعیت P (در مدل‌های مجهز به گیربکس اتوماتیک) و یا در موقعیت خلاص (در مدل‌های مجهز به گیربکس دستی) قرار دهید.

گام ۲: کلید استارت را فشار دهید تا در حالت ACC/ON قرار گیرد. پدال ترمز را فشار

دهید تا چراغ زمینه کلید استارت به رنگ سبز روشن شود.
گام ۳: کلید استارت را فشار دهید تا موتور روشن شود.

مطالعه

هنگام کار با کلید استارت موتور، یک فشار کوتاه و نسبتاً محکم کافی است.

پس از روشن شدن موتور

دور موتور در دور آرام توسط واحد کنترل الکترونیکی موتور، کنترل می‌شود. پس از روشن شدن موتور، دور آرام کمی بالا می‌رود تا به افزایش دمای موتور کمک کند که این مساله عادی است. پس از بالا رفتن دمای موتور، دور موتور به طور خودکار پایین خواهد آمد. اگر دور موتور نتواند به دور آرام باز گردد، جهت بازدید و تعمیر در اسرع وقت به نمایندگی مجاز مدیران خودرو مراجعه کنید.

هشدار

دود آگزوز حاوی گازهای خطرناکی است که در صورت استنشاق، می‌تواند سلامتی انسان را به خطر اندازد. جهت جلوگیری از استنشاق دود آگزوز، موارد زیر را رعایت کنید:

- خودرو را در محیط سربسته نظیر گاراژ و پارکینگ به مدت طولانی روشن نگه ندارید.
- در زمانی که خودرو با موتور روشن در یک فضای دارای تهویه مناسب کار می‌کند، سیستم تهویه مطبوع خودرو را روی حالت چرخش هوای تازه و فن تهویه مطبوع را روی بالاترین سرعت تنظیم کنید.

خاموش کردن موتور

- گام ۱: خودرو را متوقف کرده و ترمز پارک را بکشید.
- گام ۲: دسته دنده را در موقعیت P قرار دهید.
- گام ۳: کلید استارت موتور را فشار دهید.
- گام ۴: از خاموش شدن موتور مطمئن شوید.

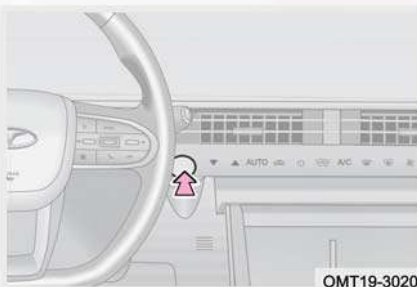

احتیاط

- قبل از خاموش کردن موتور، پدال گاز را فشار ندهید.
- اگر با خودرو به مدت طولانی و با سرعت‌های بالا رانندگی شود، دمای موتور بالا خواهد رفت. بلافاصله پس از متوقف کردن خودرو، موتور را خاموش نکنید. اجازه دهید موتور به مدت چند دقیقه در حالت درجا روشن بماند و پس از پایین آمدن دما، آن را خاموش کنید. عدم رعایت موارد فوق می‌تواند به موتور آسیب برساند.

روشن کردن و خاموش کردن موتور در موارد اضطراری

روشن کردن موتور در موارد اضطراری

اگر باتری کلید هوشمند تمام شده است و یا سیگنال‌های کلید دچار اختلال جدی شده‌اند، عملکردهای روشن و خاموش کردن موتور به درستی انجام نخواهد گرفت. در صورت مواجه شدن با چنین شرایطی برای روشن کردن موتور طبق مراحل زیر عمل کنید:

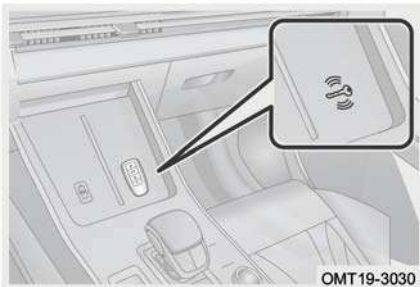

گام ۱: کلید هوشمند را به نحوی که روی آن به سمت بالا باشد، در جلوی کنسول وسط (مطابق با تصویر) قرار دهید. پدال ترمز را در این لحظه فشار ندهید.

گام ۲: کلید استارت را فشار داده و حالت آن را به ACC/ON تغییر دهید و سپس پدال ترمز را فشار دهید.

گام ۳: کلید استارت را فشار دهید تا موتور روشن شود.

نکته: در مدل‌های مجهز به گیربکس اتوماتیک در صورتی که علی‌رغم قرار داشتن کلید استارت در وضعیت ACC و با وجود پایین بودن پدال ترمز، موتور قادر به استارت نباشد، اگر کلید استارت را به مدت بیش از ۱۵ ثانیه فشار داده و نگه دارید، سیستم از لزوم ارسال سیگنال پدال ترمز صرف‌نظر کرده و اجازه روشن شدن موتور را خواهد داد (تکرار استفاده از این روش توصیه نمی‌شود، مگر این که شرایط خاصی پیش بیاید).

مطالعه 

ترکیب و طراحی امکانات داخلی خودرو بستگی به مدل خودرو دارد. لطفا مطابق با امکانات موجود بر روی خودروی خود اقدام کنید.

احتیاط 

در مواقع غیر ضروری کلید هوشمند را بر روی کنسول وسط در محلی که دارای علامت کلید می‌باشد، قرار ندهید. زیرا در صورت مناسب بودن قدرت باتری کلید، قرار دادن کلید هوشمند در این قسمت از کنسول وسط ممکن است باعث فعال شدن اخطار صفحه کیلومترشمار و نمایش پیغام‌هایی مانند "Smart key not detected" و "Verify successfully, start ready" شده و راننده را به اشتباه بیاندازد.

خاموش کردن موتور در موارد اضطراری

اگر تمامی سیستم‌های خودرو در حین رانندگی کارکرد عادی خود را داشته باشند ولی بنا به شرایط اضطراری خاموش کردن موتور لازم شود، مطابق روش‌های زیر اقدام کنید:
روش ۱: در عرض ۲ ثانیه کلید استارت را ۳ بار یا بیش‌تر به صورت پشت سر هم و به طور لحظه‌ای فشار دهید.

روش ۲: کلید استارت را فشار داده و ۳ ثانیه یا بیش‌تر نگه دارید.

فیلتر ذرات آلاینده اگزوز (GPF) (در صورت تجهیز)

GPF قادر است با جذب ذرات آلاینده معلق در دود خروجی از اگزوز، میزان آلاینده‌گی خودرو را کاهش دهد. زمانی که میزان انباشت ذرات آلاینده در GPF به یک حد معین می‌رسد، سیستم با در پیش گرفتن یک استراتژی تعریف شده، عملکرد فیلتر را مجدداً بازیابی می‌کند. زمانی که چراغ نشانگر سبز رنگ "  " در صفحه کیلومتر روشن می‌شود، از کارکرد طولانی‌مدت موتور در دور آرام خودداری کنید. در این‌گونه شرایط سرعت خودرو را افزایش دهید (سرعت خودرو کم‌تر از 60km/h نباشد) تا زمانی که چراغ نشانگر خاموش شود. روشن شدن چراغ نشانگر زرد رنگ "  " نشان می‌دهد که میزان انباشت ذرات آلاینده در GPF به حد اشباع خود رسیده است و باید جهت بازدید و رفع ایراد به نمایندگی مجاز مدیران خودرو مراجعه کنید.

■ در رانندگی‌های روزانه نکات احتیاطی زیر را رعایت کنید:

۱. از رانندگی مکرر در مسافت‌های کوتاه خودداری کنید.
۲. از رانندگی دور آرام برای مدت طولانی یا به صورت مکرر خودداری کنید.
۳. از رانندگی کردن با سرعت کم ولی پرگاز برای مدت طولانی یا به صورت مکرر خودداری کنید.

هشدار

برای مدت طولانی در مناطقی که با برگ‌های خشک، علف‌های خشک یا سایر مواد اشتعال‌پذیر پوشیده شده است، با موتور روشن توقف نکنید. لوله اگزوز در هنگام کار کردن موتور یا درست پس از توقف خودرو در دمای بالایی قرار دارد که ممکن است منجر به آتش‌سوزی شود.

انطباق سیستم کنترل موتور

اگر کابل باتری را باز و بسته کرده‌اید، قبل از استارت زدن موتور ابتدا کلید استارت را در وضعیت ON قرار داده و ۱۵ ثانیه صبر کنید، سپس کلید استارت را خاموش کنید. پس از جدا کردن و وصل کردن کابل باتری ممکن است در مراحل اول استفاده از خودرو برخی شرایط غیرعادی (مانند لرزش موتور یا ریپ زدن در ابتدای حرکت) اتفاق بیفتد که عادی می‌باشد و نشان‌دهنده این است که سیستم کنترل الکترونیکی موتور در حال انطباق دادن مجدد خود با موتور است.

۳-۴ گیربکس

گیربکس اتوماتیک

گیربکس اتوماتیک این خودرو یک گیربکس هیدرولیکی خودکار با کنترل الکترونیکی است که هم قابلیت تعویض دنده به صورت اتوماتیک و هم به صورت دستی را دارد.

نحوه رانندگی:

گام ۱: پدال ترمز را تا انتها فشار داده و دسته دنده را از موقعیت P حرکت داده و در موقعیت D قرار دهید.

گام ۲: ترمز پارک را به صورت دستی و یا به صورت الکترونیکی آزاد کنید و پا را از روی

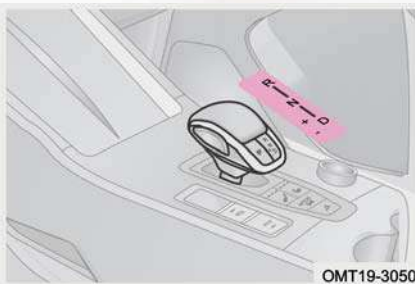

پدال ترمز بردارید تا خودرو به آرامی شروع به حرکت کند.

مطالعه

برای قرار دادن دسته دنده در موقعیت P (دنده پارک) باید دکمه P بر روی دسته دنده را فشار دهید. برای انتخاب سایر موقعیت‌ها (R و N و D) دسته دنده را به سمت جلو و عقب بکشید.

موقعیت‌های دسته دنده

در حین حرکت خودرو راننده می‌تواند هم حالت اتوماتیک (دنده‌های N، R، P و D) و هم حالت دستی (+ و -) M را انتخاب کند. اطلاعات دنده انتخاب شده برای گیربکس در نمایشگر صفحه کیلومترشمار نیز نمایش داده خواهد شد. حالت اتوماتیک: پس از آن که گیربکس در دنده D قرار گرفت، سیستم بر اساس سرعت خودرو، دنده‌ها را به طور اتوماتیک افزایش یا کاهش خواهد داد. تمام عملیات به صورت خودکار و بدون مداخله دست صورت می‌گیرد.

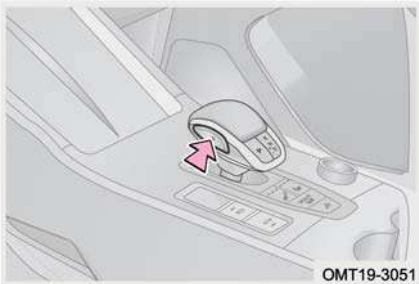

حالت دستی: وقتی که گیربکس بر روی دنده D قرار دارد، دکمه M بر روی دسته دنده را فشار داده و نگه دارید تا وارد حالت دستی M(+,-) شوید. در این حالت اگر دسته دنده را به سمت جلو حرکت دهید، دنده یک عدد افزایش می‌یابد و اگر دسته دنده را به سمت عقب بکشید، دنده یک عدد کاهش می‌یابد.

اطلاعات جدول زیر می‌تواند آشنایی لازم با ویژگی‌ها، کاربرد دنده‌ها و روش انتخاب دنده صحیح بر اساس نیازهای واقعی را به شما ارایه دهد.

عملکرد	دنده	
وقتی که دسته دنده در موقعیت P قرار گرفته باشد، چرخ‌های محرک خودرو به طور مکانیکی قفل می‌شوند. در این موقعیت موتور می‌تواند روشن شود.	P (دنده پارک)	
وقتی که دسته دنده در موقعیت R قرار می‌گیرد، چراغ‌های عقب روشن می‌شوند و سیستم رادار دنده عقب به کار می‌افتد.	R (دنده عقب)	
برای توقف‌های کوتاه که موتور در دور آرام قرار دارد، این حالت گیربکس مناسب می‌باشد.	N (دنده خلاص)	
برای حرکت رو به جلو از این دنده استفاده می‌شود. بر اساس بار وارده به موتور و سرعت حرکت خودرو، افزایش و یا کاهش دنده‌ها به طور خودکار صورت می‌پذیرد.	D (دنده حرکت مستقیم)	
با هر بار حرکت دسته دنده به سمت جلو (+)، گیربکس به یک دنده سبک‌تر خواهد رفت.	+	حالت دستی
با هر بار حرکت دسته دنده به سمت عقب (-)، گیربکس به یک دنده سنگین‌تر خواهد رفت.	-	

 احتیاط

- دنده معکوس کشیدن فقط در حالت دستی گیربکس و در صورتی که سرعت تغییری نداشته باشد، مجاز است و در این وضعیت اجازه افزایش دنده اتوماتیک داده نمی‌شود.
- قبل از توقف کامل خودرو هرگز دسته دنده را در موقعیت P قرار ندهید. این کار باعث ایجاد صدای غیرعادی و خرابی گیربکس می‌شود.
- جهت جلوگیری از خرابی گیربکس، زمانی که موتور خاموش است، گیربکس را در وضعیت خلاص (N) قرار ندهید.
- هیچ‌گاه در هنگام حرکت رو به جلو، دسته دنده را از موقعیت D خارج نکنید، در غیر این صورت گیربکس به شدت آسیب می‌بیند.
- هرگز در هنگام حرکت رو به عقب، دسته دنده را از موقعیت R خارج نکنید، در غیر این صورت گیربکس به شدت آسیب می‌بیند.
- زمانی که می‌خواهید دسته دنده را از موقعیت P خارج کنید، لازم است ابتدا پدال ترمز را فشار دهید تا خودرو به طور کامل متوقف شود و سپس دسته دنده را در موقعیت دلخواه قرار دهید، در غیر این صورت مکانیزم تعویض دنده آسیب می‌بیند.
- چنانچه باتری خودرو ضعیف شده باشد، حتی با فشار دادن پدال ترمز نیز دسته دنده از موقعیت P خارج نخواهد شد. در چنین شرایطی جهت بازدید و تعمیر خودرو هر چه سریع‌تر با نمایندگی مجاز مدیران خودرو تماس بگیرید.
- در حالت منوال اگر دور موتور خیلی بالا رود، دنده به طور اتوماتیک افزایش می‌یابد و اگر دور موتور خیلی پایین بیاید، دنده به طور اتوماتیک کاهش خواهد یافت. در زمان ترمزگیری و کاهش سرعت هم دنده به طور اتوماتیک کاهش خواهد یافت.
- در حالت دستی راننده باید بر اساس دور موتور و سرعت حرکت خودرو از طریق حرکت دادن دسته دنده اقدام به تعویض دنده نماید. اگر شرایط تعویض دنده برقرار نباشد، گیربکس اقدام به تعویض دنده نخواهد کرد.
- در زمان پارک کردن خودرو در سطح شیب‌دار، ابتدا باید ترمز پارک را درگیر کنید و سپس دسته دنده را در موقعیت P قرار دهید. هنگام شروع حرکت در سطح شیب‌دار ابتدا دسته دنده را از موقعیت P خارج کنید و سپس ترمز پارک را آزاد کرده و حرکت کنید.

هشدار

- خودرو را هرگز در مسافت‌های طولانی یا با سرعت بالا بکسل نکنید. در صورت بکسل کردن، باید چرخ‌های محرک را از زمین بلند کنید و یا پلوس‌های خودرو را آزاد کنید.
- وقتی که دسته دنده در موقعیت N قرار دارد، مطمئن شوید که ترمز پارک را کشیده‌اید و یا پدال ترمز را فشار داده‌اید. در غیر این صورت ممکن است دچار حادثه شوید.

نمایش پیام‌های هشدار گیربکس (در صورت تجهیز)

اگر دمای گیربکس از حد مجاز بالاتر برود، پیام هشدار به صورت زیر در صفحه کیلومترشمار نمایش داده می‌شود:

“Gearbox Over Heat, Please Park In A Safe Place” یعنی دمای گیربکس بالاست، لطفا در یک مکان ایمن پارک کنید.

اگر دمای گیربکس بیش از حد بالا رود و داغ کند، پیام هشدار به صورت زیر در صفحه کیلومترشمار نمایش داده می‌شود: “Gearbox Over Heat, Please Park In A Safe Place for About 5 Minutes” یعنی گیربکس داغ کرده است، لطفا به مدت ۵ دقیقه در یک مکان ایمن پارک کنید.

احتیاط

پس از پایین آمدن دمای گیربکس می‌توانید خودرو را روشن کنید. اگر پس از روشن کردن خودرو، پیام هشدار همچنان وجود داشته باشد، فوراً موتور را خاموش کرده و جهت بازدید و تعمیر با نمایندگی مجاز مدیران خودرو تماس بگیرید.

حالت خرابی ایمن (Fail-Safe)

وقتی ایرادی در سیستم گیربکس اتوماتیک رخ دهد، حالت خرابی ایمن گیربکس به طور خودکار فعال شده و هم‌زمان چراغ اخطار زرد رنگ "  " در صفحه کیلومترشمار روشن می‌شود. با فعال شدن حالت خرابی ایمن، گیربکس دیگر امکان کارکرد عادی خود را نخواهد داشت و فقط با کم‌ترین سرعت قادر به حرکت خواهد بود.

احتیاط

در حالت خرابی ایمن، رانندگی کردن در مسافت‌های طولانی مجاز نیست، زیرا باعث وارد آمدن آسیب‌های جدی به گیربکس خواهد شد. جهت بازدید و تعمیر گیربکس، هر چه سریع‌تر به نمایندگی مجاز مدیران خودرو مراجعه کنید.

حالت‌های رانندگی (در صورت تجهیز)

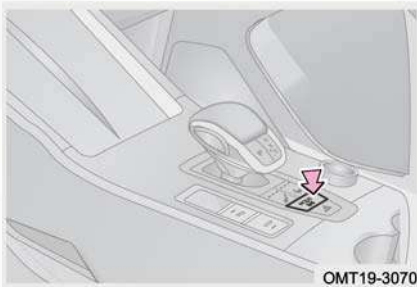

پس از روشن شدن موتور، گیربکس به طور پیش‌فرض روی حالت ECO قرار می‌گیرد. با فشار دادن کلید تغییر حالت رانندگی می‌توانید حالت‌ها را بین ECO، SPORT و NORMAL (در صورت تجهیز) تعویض کنید. با توجه به شرایط جاده‌ای می‌توانید حالت رانندگی را انتخاب کنید.

در حالت ECO مصرف سوخت خودرو اصلاح می‌شود و در حالت SPORT فرمان‌پذیری، قابلیت کنترل و قدرت خروجی خودرو بهبود می‌یابد.

حالت انتخاب شده از بین ECO و SPORT توسط راننده، در حافظه سیستم باقی می‌ماند. آخرین حالت استفاده شده توسط راننده به عنوان پیش‌فرض برای روشن شدن بعدی خودرو مورد استفاده قرار خواهد گرفت. وجود این ویژگی جزو استانداردهای الزامی خودرو نیست و بستگی به سیستم نصب شده بر روی خودروی شما دارد.

ع-۴ سیستم فرمان

سیستم فرمان برقی (EPS)

معرفی

سیستم فرمان برقی (EPS) به جای روش استفاده شده در خودروهای معمولی که در آن پمپ هیدرولیک فرمان توسط موتور خودرو به چرخش در می‌آید، از گشتاور تولید شده توسط موتور مخصوص سیستم فرمان برقی به عنوان منبع تامین قدرت بهره می‌گیرد.

کالیبره شدن سیستم فرمان برقی (EPS)

پس از باز شدن و وصل شدن مجدد کابل باتری و روشن شدن موتور، به علت خارج شدن زاویه فرمان از وضعیت کالیبره، چراغ اخطار زرد رنگ سیستم فرمان برقی "!" در صفحه کیلومترشمار به صورت چشمک‌زن روشن می‌شود. در این صورت غربیلک فرمان را به طور کامل به سمت چپ و راست بچرخانید تا زاویه فرمان مجدداً تعریف و کالیبره شود. پس از کالیبره شدن چراغ اخطار "!" خاموش خواهد شد.

چراغ اخطار سیستم فرمان برقی (EPS)

هر زمان که سیستم فرمان برقی (EPS) ایراد داشته باشد، چراغ اخطار زرد رنگ "!" در صفحه کیلومترشمار روشن می‌شود.

احتیاط

- اگر غربیلک فرمان به دفعات و به مدت طولانی تا انتها چرخانده شود، ممکن است مکانیزم سیستم فرمان برقی (EPS) آسیب ببیند.
- برای جلوگیری از داغ شدن بیش از حد سیستم فرمان برقی در زمانی که خودرو در دور آرام قرار دارد، از چرخاندن غربیلک فرمان به دفعات زیاد و به طور سریع خودداری کنید. در صورت داغ شدن سیستم، فرمان سنگین خواهد شد که امری عادی است. برای مدتی غربیلک فرمان را نچرخانید و کلید استارت را در وضعیت ACC یا خاموش قرار دهید تا سیستم خنک شود.

هشدار 

در صورت خرابی سیستم فرمان برقی، اگر چه خودرو هنوز از قابلیت فرمان معمولی برخوردار است، اما باید با احتیاط رانندگی کرد. جهت بازدید و تعمیر سیستم فرمان، هر چه سریع‌تر به نمایندگی مجاز مدیران خودرو مراجعه کنید.

حالت‌های سیستم فرمان برقی



OMT19-3090

سیستم فرمان برقی (EPS) دارای دو حالت استفاده SPORT و COMFORT است. وقتی خودرو روشن می‌شود، سیستم به طور پیش‌فرض بر روی حالت COMFORT قرار می‌گیرد. در حالت SPORT در مقایسه با حالت COMFORT نیروی فرمان کاهش می‌یابد و دست احساس راحتی می‌کند.

مطالعه 

- در تنظیمات سیستم فرمان می‌توان قابلیت همگام‌سازی حالت فرمان برقی با حالت رانندگی را فعال نمود (در صورت تجهیز). پس از انجام همگام‌سازی، در حالت رانندگی SPORT، حالت سیستم فرمان برقی هم SPORT می‌شود و در حالت رانندگی ECO، حالت سیستم فرمان برقی COMFORT می‌شود. پس از غیرفعال کردن قابلیت همگام‌سازی می‌توان حالت دلخواه خود برای سیستم فرمان را مجدداً به طور مستقل انتخاب نمود.
- تنظیم و انتخاب حالت برای سیستم فرمان برقی از طریق مانیتور سیستم صوتی و تصویری امکان‌پذیر است. برای اطلاع از جزئیات بیشتر به بخش «سیستم صوتی و تصویری» در فصل ۳ مراجعه کنید.

۵-۴ سیستم ترمز

سیستم ترمز پارک برقی (EPB)

معرفی

ترمز پارک برقی (EPB) یکی از تکنولوژی‌های به کار رفته در خودرو می‌باشد که ترمزگیری را برای توقف‌های موقتی و کوتاه‌مدت در طول رانندگی و همچنین توقف‌های بلندمدت پس از پارک خودرو، در قالب یک سیستم ادغام کرده است و عملکرد ترمز دستی را به طور الکترونیکی کنترل می‌کند. این نوع ترمز پارک جایگزین نوع مکانیکی و سنتی ترمز دستی شده است.

نحوه استفاده

■ درگیر کردن ترمز پارک به صورت دستی:
زمانی که کلید استارت روشن است و یا خودرو با موتور روشن متوقف است، اگر کلید ترمز پارک برقی را بکشید، چراغ نشانگر قرمز رنگ "P" در صفحه کیلومترشمار و همچنین چراغ زمینه کلید روشن می‌شوند که بیانگر فعال شدن ترمز پارک است.

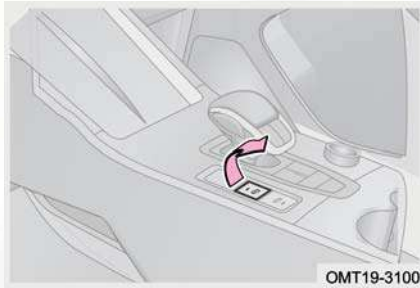

وقتی که کلید استارت خاموش می‌شود یا دسته دنده در موقعیت P قرار می‌گیرد، سیستم ترمز پارک برقی (EPB) به صورت خودکار فعال و درگیر خواهد شد.

■ آزاد کردن ترمز پارک به صورت دستی

وقتی که موتور روشن است یا کلید استارت روشن است، اگر پدال ترمز را فشار داده و کلید ترمز پارک برقی را هم توسط دست فشار دهید، چراغ نشانگر ترمز پارک "P" در صفحه کیلومترشمار و چراغ زمینه کلید خاموش می‌شوند که نشان‌دهنده آزاد شدن ترمز پارک می‌باشد.

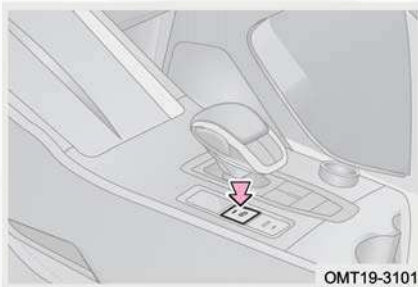

■ آزاد شدن ترمز پارک به صورت خودکار

اگر درب راننده بسته باشد و راننده کمر بند خود را قفل کرده باشد و چنانچه خودرو در جاده با سطح صاف متوقف باشد، همزمان با قرار دادن دسته دنده در موقعیت D یا R و فشار دادن پدال گاز، ترمز پارک برقی به طور خودکار آزاد خواهد شد. متعاقب آزاد شدن ترمز پارک، چراغ نشانگر قرمز رنگ " (P) " در صفحه کیلومترشمار خاموش خواهد شد.

زمانی که دسته دنده از سایر موقعیتها به موقعیت D یا R تغییر داده می‌شود، ترمز پارک برقی به طور خودکار آزاد شده و چراغ نشانگر قرمز رنگ " (P) " در صفحه کیلومترشمار خاموش می‌شود. اگر خودرو در سطح شیب‌دار متوقف باشد، برای حرکت در دنده D یا R، پدال گاز را کمی بیش‌تر فشار دهید. هر زمان که نیروی محرک چرخ بیش‌تر از نیروی لغزش آن شود، ترمز پارک برقی به طور خودکار آزاد خواهد شد.

مطالعه 

- موقع بکسل کردن خودرو باید ترمز پارک را آزاد کنید و گیربکس را خلاص کنید.
- ترکیب و طراحی امکانات داخلی خودرو بستگی به مدل خودرو دارد. لطفاً بر اساس امکانات نصب شده در خودروی خود اقدام کنید.

احتیاط

- چنانچه باتری خودرو خالی شده باشد، سیستم ترمز پارک برقی (EPB) و سیستم پارک اتوماتیک (AUTO HOLD) قادر به کار نخواهند بود. در این صورت ابتدا باید موتور را از طریق باتری به باتری کردن روشن کنید. برای اطلاعات بیشتر به بخش «مدیریت وضعیت‌های اضطراری در فصل ۶ مراجعه کنید.
- اگر هم‌زمان با آزاد کردن یا درگیر کردن ترمز پارک، پدال ترمز فشار داده شود، ممکن است پدال کمی به سمت بالا و پایین حرکت کند. در این حالت باید پدال ترمز را محکم فشار دهید.
- در زمان آزاد کردن ترمز پارک به صورت خودکار، کمربند ایمنی راننده را قفل کنید و درب راننده را ببندید. انجام ندادن این کار ممکن است باعث عدم رضایت‌بخش بودن عملکرد آزاد شدن خودکار ترمز پارک شود.
- موقع درگیر کردن و آزاد کردن ترمز پارک برقی، صدایی از بخش عقب خودرو به گوش می‌رسد که ناشی از عملکرد سیستم بوده و عادی است.
- اگر در فاصله زمانی کوتاه پس از توقف، خودرو حرکت اضافه داشته باشد، سیستم به طور خودکار نیروی ترمز پارک را افزایش می‌دهد تا خودرو را به شکل ایمن متوقف کند. این افزایش نیروی ترمز پارک ممکن است با مقداری صدا همراه باشد که عادی است.
- زمانی که کلید استارت و یا موتور روشن است، اگر ترمز پارک با فشار دادن پدال ترمز نتواند آزاد شود، می‌توانید با فشار دادن پدال گاز و کلید ترمز پارک، ترمز پارک را آزاد کنید. این روش باید فقط در شرایط خاص که ترمز پارک نمی‌تواند به طور دستی و با فشار دادن پدال ترمز آزاد شود، مورد استفاده قرار گیرد. هنگام آزاد کردن ترمز پارک به این روش جوانب احتیاط را در نظر بگیرید و در اولین فرصت جهت بازدید و تعمیر به نمایندگی مجاز مدیران خودرو مراجعه کنید.

هشدار !

پس از فعال کردن ترمز پارک برقی در زمان پارک کردن و یا ترک خودرو، چراغ نشانگر قرمز رنگ ترمز پارک "(P)" و چراغ زمینه کلید ترمز پارک برای مدتی روشن مانده و سپس خاموش می‌شوند. برای جلوگیری از حرکت ناخواسته خودرو، روشن شدن چراغ نشانگر "(P)" و چراغ زمینه کلید را جهت اطمینان از فعال شدن ترمز پارک بررسی کنید.

ترمزگیری اضطراری

اگر ترمز خودرو عمل نکرد، کلید ترمز پارک را به طور متوالی بکشید تا نیروی لازم برای ترمزگیری اضطراری خودرو توسط سیستم ترمز پارک برقی اعمال شود. در این شرایط چراغ نشانگر قرمز رنگ ترمز پارک "(P)" در صفحه کیلومترشمار به صورت چشمک‌زن روشن خواهد شد. پس از خارج شدن از وضعیت ترمزگیری اضطراری، کلید ترمز پارک را رها کنید.

هشدار !

- فعال شدن ترمز اضطراری توام با تولید صدا است که عادی می‌باشد.
- در ترمزگیری اضطراری اعمال شدن نیروی ترمز پارک برقی باعث کاهش سرعت خودرو با مقدار ثابت می‌شود که ممکن است با کاهش سرعت مورد نظر راننده متفاوت بوده و فاصله ترمزگیری زیاد باشد.
- هنگام رانندگی عادی از این عملکرد با احتیاط استفاده کنید. در حین رانندگی سرنشینان نباید به کلید ترمز پارک دست بزنند. این‌گونه اقدامات می‌تواند باعث بروز حادثه شود.
- عملکرد ترمزگیری اضطراری فقط در شرایط اضطراری مانند خرابی سیستم ترمز خودرو یا گیر کردن پدال ترمز می‌تواند مورد استفاده قرار گیرد. باید توجه داشت که سیستم ESP و اجزای آن نمی‌توانند بر تمامی محدودیت‌های فیزیکی جاده غلبه کند، لذا استفاده از این عملکرد در جاده‌های پرپیچ و خم، جاده‌های نامساعد، ترافیک‌های سنگین و شرایط جوی نامناسب می‌تواند باعث انحراف خودرو، کشیدن به یک سمت و واژگونی شود، لذا در این خصوص احتیاط کنید.

آزاد کردن ترمز پارک به صورت اضطراری

زمانی سیستم ترمز پارک برقی (EPB) فعال است، اگر کلید ترمز پارک را فشار دهید و پدال ترمز را پایین برده و در همان وضعیت نگه دارید و همزمان کلید استارت را خاموش کنید، ترمز پارک برقی به صورت اضطراری آزاد خواهد شد. توصیه می‌شود از روش آزاد کردن ترمز پارک به صورت اضطراری فقط در زمان حمل امدادی خودرو و شرایط خاص استفاده شود.

سیستم توقف اتوماتیک (AUTO HOLD)

معرفی

سیستم پارک اتوماتیک (AUTO HOLD) برای جلوگیری از حرکت ناگهانی خودرو در زمانی که متوقف بوده و یا شروع به حرکت می‌کند، مورد استفاده واقع می‌شود.

نحوه استفاده

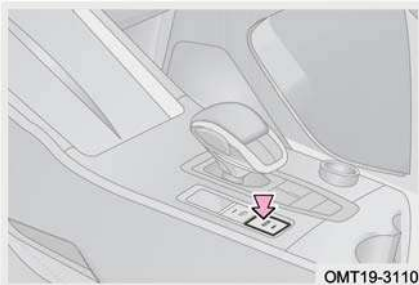

■ شرایط لازم برای فعال شدن AUTO HOLD:

موتور باید روشن باشد، درب راننده به طور کامل بسته باشد و کمربند راننده قفل شده باشد.

■ روشن کردن AUTO HOLD:

در صورتی که شرایط لازم برای فعال شدن AUTO HOLD فراهم باشد، اگر کلید AUTO HOLD را فشار دهید، چراغ زمینه کلید روشن می‌شود که بیانگر روشن شدن سیستم توقف اتوماتیک می‌باشد و چراغ نشانگر سیستم به رنگ سفید در صفحه کیلومترشمار روشن می‌شود.

■ فعال شدن AUTO HOLD:

زمانی که سیستم توقف اتوماتیک روشن است و دسته دنده در موقعیت D قرار دارد، پدال ترمز را فشار داده تا خودرو از حرکت باز ایستاده و متوقف شود. در این زمان عملکرد AUTO HOLD فعال می‌شود و چراغ نشانگر سبز رنگ "A" در صفحه کیلومترشمار روشن می‌شود. زمانی که خودرو متوقف است، پدال ترمز را فشار دهید؛ اگر کلید AUTO HOLD روشن شده باشد و شرایط لازم برای فعال شدن AUTO HOLD فراهم باشد، عملکرد AUTO HOLD فعال می‌شود و چراغ نشانگر سبز رنگ "A" در صفحه کیلومترشمار روشن می‌شود.

■ خاموش کردن AUTO HOLD:

زمانی که سیستم توقف اتوماتیک روشن است، کلید AUTO HOLD را فشار دهید تا سیستم خاموش شود. چراغ زمینه کلید و چراغ نشانگر سفید رنگ سیستم توقف اتوماتیک در صفحه کیلومترشمار خاموش می‌شوند که بیانگر خارج شدن خودرو از وضعیت AUTO HOLD می‌باشد. زمانی که سیستم توقف اتوماتیک فعال است، کلید AUTO HOLD را فشار دهید تا سیستم خاموش شود. چراغ زمینه کلید AUTO HOLD و چراغ نشانگر سبز رنگ "A" در صفحه کیلومترشمار خاموش خواهند شد و سیستم ترمز خودرو از وضعیت توقف اتوماتیک خارج شده و به ترمز پارک برقی (EPB) تغییر حالت خواهد داد.

■ آزاد کردن AUTO HOLD:

روش آزاد کردن AUTO HOLD مشابه روش آزاد کردن ترمز پارک برقی می‌باشد که به دو طریق دستی و خودکار صورت می‌پذیرد.

مطالعه 

- ترکیب و طراحی امکانات داخلی خودرو بستگی به مدل خودرو دارد. لطفا مطابق با امکانات موجود بر روی خودروی خود اقدام کنید.
- بسته به نوع صفحه کیلومترشمار نصب شده بر روی خودرو، شکل چراغ نشانگر سیستم پارک اتوماتیک می‌تواند متفاوت باشد. بر اساس سیستم نصب شده بر روی خودروی خود اقدام کنید.

احتیاط 

- این عملکرد فقط زمانی می‌تواند فعال شود که دسته دنده در موقعیت D قرار دارد و در دنده R فعال نمی‌شود.
- قبل از بردن خودرو به کارواش، AUTO HOLD را خاموش کنید.
- همواره خودرو را با در نظر گرفتن نکات ایمنی و به طور صحیح متوقف کنید و مراقب باشید که به خود و عابران پیاده آسیب نرسانید.
- اگر پدال گاز به آرامی فشار داده شود، آزاد شدن AUTO HOLD با تاخیر صورت می‌پذیرد که عادی است.
- زمانی که سیستم AUTO HOLD فعال است، اگر درب راننده یا کمر بند ایمنی راننده باز شود، سیستم AUTO HOLD به سیستم ترمز پارک برقی تغییر وضعیت می‌دهد.
- در زمان فعال بودن AUTO HOLD اگر درب راننده یا کمر بند ایمنی راننده باز شود، خودرو از حالت AUTO HOLD خارج می‌شود و پس از بستن درب یا کمر بند ایمنی، سیستم AUTO HOLD مجدداً به وضعیت فعال باز می‌گردد.
- وقتی که AUTO HOLD فعال است، این سیستم خودرو را به طور خودکار از وضعیت حرکت به وضعیت توقف در آورده و مانند ترمز خودرو را کاملاً متوقف می‌کند، با این تفاوت که خودرو در دنده D یا R قرار دارد. اگر توقف‌تان کوتاه است، دسته دنده را در موقعیت N قرار دهید و اگر توقف‌تان طولانی است، دسته دنده را در موقعیت P قرار دهید.

هشدار 

برای جلوگیری از حرکت ناخواسته خودرو در وضعیت AUTO HOLD، قبل از فشار دادن پدال گاز و شروع حرکت، از صحیح بودن موقعیت قرارگیری دسته دنده اطمینان حاصل کنید.

بوستر ترمز

بوستر ترمز به واسطه مکش ایجاد شده توسط موتور کنترل می‌شود و فقط در زمانی کارایی دارد که موتور روشن باشد. بنابراین در زمان خاموش بودن موتور از حرکت دادن خودرو خودداری کنید.

هشدار 

در سراسیمی‌ها موتور خودرو را خاموش نکنید. برای کارآیی بیش‌تر سیستم ترمز در سراسیمی‌های تند، از دنده سنگین‌تر استفاده کنید.

هنگام بکسل شدن خودرو یا خرابی موتور بوستر ترمز از کار می‌افتد، در این‌گونه شرایط برای جبران این نقصان باید فشار بیش‌تری به پدال ترمز وارد کنید. در شرایط آب و هوایی معمولی، مدت زمان لازم برای رسیدن موتور به دمای نرمال در دور آرام، ۱۵ ثانیه پس از روشن شدن است و هر چه دمای هوا پایین‌تر باشد، وقت بیش‌تری برای گرم کردن خودرو لازم خواهد بود. این کار باعث می‌شود تا کاتالیست کانورتر سریع‌تر گرم شده و فعال شود و راندمان فرآیند تبدیل گازهای خروجی به گازهای کم‌خطر را بهبود بخشد. از طرف دیگر، این شرایط برای خودرویی که به مدت طولانی پارک بوده، مفید است تا بدین‌وسیله خلا لازم برای بوستر ترمز و رسیدن به شرایط مطلوب حاصل شود. لذا توصیه می‌شود پس از هر بار استارت زدن، خودرو را حداقل به مدت ۱۵ ثانیه در حالت دور آرام نگه دارید.

سیستم ترمز

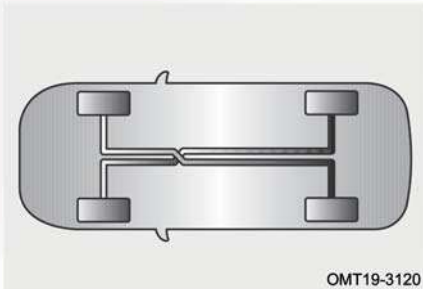

سیستم ترمز این خودرو دارای مدار دابل ضربدردی می‌باشد. این نوع ترمز هیدرولیکی بوده و دارای دو مدار مستقل از یکدیگر می‌باشد. مزیت این نوع ترمز این است که در صورت خرابی و وجود ایراد در یکی از مدارها، مدار دیگر قادر به ادامه کار می‌باشد. البته در صورت بروز چنین شرایطی، پدال ترمز در مقایسه با شرایط عادی باید محکم‌تر فشار داده شود و توجه داشته باشید که فاصله ترمزگیری بیش‌تر خواهد بود. چراغ هشدار سیستم ترمز نیز روشن خواهد شد.

هشدار 

در صورت خرابی و عدم کارکرد یکی از مدارهای ترمز، توصیه می‌شود با خودرو رانندگی نکنید و فوراً جهت بازدید و تعمیر آن به نمایندگی‌های مجاز مدیران خودرو مراجعه کنید.

چراغ هشدار سیستم ترمز

چنانچه ایرادی در سیستم ترمز وجود داشته باشد، چراغ هشدار قرمز رنگ سیستم ترمز "❗" در صفحه کیلومترشمار روشن می‌شود.

هشدار 

اگر در سیستم ترمز ایرادی وجود داشته باشد، ابتدا سطح روغن ترمز در مخزن را بررسی کنید. اگر سطح روغن کمتر از علامت MIN بود، به مقدار لازم روغن ترمز اضافه کنید. اگر علت ایراد را پیدا نکردید، هر چه سریع‌تر با نمایندگی مجاز مدیران خودرو تماس حاصل کنید.

نکات لازم در خصوص سیستم ترمز

در زمان به کارگیری سیستم ترمز، احتیاط‌های زیر را رعایت کنید:

۱. در زمان ترمزگیری، اگر به طور مداوم لرزش یا ارتعاشی به غربلیک فرمان منتقل می‌شود، در اسرع وقت جهت بازدید و تعمیر به نمایندگی مجاز شرکت مدیران خودرو مراجعه کنید.
۲. در زمان رانندگی در سرازیری، از دنده سنگین استفاده کنید تا از اثر نیروی ترمز موتوری بیش‌ترین استفاده را برده و از ترمزگیری ممتد جلوگیری کنید. در غیر این صورت، ترمزها داغ شده و فاصله ترمزگیری افزایش خواهد یافت و احتمالاً در بعضی مواقع، سیستم ترمز کارایی خود را از دست خواهد داد.
۳. تولید صدای ترمز در برخی زمان‌ها طبیعی است. ولی اگر ترمز به مدت زیاد صدای سایش آهن به آهن یا صدای سوت ایجاد کند، بیانگر تمام شدن لنت‌های ترمز است که نیاز به تعویض دارند. خودروی خود را جهت تعویض لنت‌ها به نمایندگی مجاز مدیران خودرو ببرید.
۴. لنت ترمزهای جدید برای رسیدن به حداکثر کارایی نیاز به یک دوره آب‌بندی دارند. شاید در ۲۰۰ کیلومتر اول کارایی ترمز بهینه نباشد. در این شرایط برای جبران کم‌اثر شدن ترمز،

نیروی وارده به پدال ترمز را افزایش دهید.

۵. یک لنت مرطوب باعث کاهش غیرعادی سرعت خودرو و کشیدن چرخ به یک سمت در زمان ترمزگیری می‌شود. پدال ترمز را به آرامی فشار دهید تا میزان کارایی ترمز را تست کنید. پس از رانندگی در آب عمیق برای خشک کردن لنت ترمز، ضمن رانندگی با سرعت مطمئن، پدال ترمز را به آرامی فشار دهید تا کارایی خود را مجدداً باز یابید.

۶. میزان ساییدگی لنت ترمز به شرایط کارکرد و نحوه رانندگی بستگی دارد. خودروهایی که بیش‌تر در ترافیک شهری مورد استفاده قرار می‌گیرند و دارای شرایط ترمزگیری زیاد هستند، در معرض سایش زیاد لنت ترمز قرار دارند. بنابراین لازم است خودروی خود را جهت بازدید ضخامت لنت ترمز و یا تعویض آن بر طبق کیلومتر طی شده خودرو، به یکی از نمایندگی‌های مجاز مدیران خودرو ببرید.

۴-۶ سیستم ایربگ (SRS)

معرفی سیستم ایربگ (SRS)

در تصادفات شدیدی که از جلو یا طرفین خودرو صورت می‌پذیرند، اگر شرایط لازم برای باز شدن ایربگ فراهم باشد، ایربگ‌ها باز شده و به همراه کمربندهای ایمنی از سرنشینان خودرو محافظت خواهند کرد.

ایربگ‌ها می‌توانند نیروی حاصل از تصادف را به طور یکنواخت بین قسمت‌های بالایی بدن سرنشین توزیع کنند، بنابراین پس از تماس ایربگ با بدن سرنشین، سرعت حرکت بدن کاهش می‌یابد یا این‌که متوقف می‌شود و بدین‌طریق از مصدومیت راننده و سرنشینان جلوگیری می‌شود. پس از باز شدن ایربگ‌ها، قفل درب‌های خودرو به طور خودکار باز می‌شوند، چراغ‌های داخلی روشن می‌شوند و فلاشر شروع به چشمک زدن می‌کند.

موقعیت ایربگ‌های خودرو

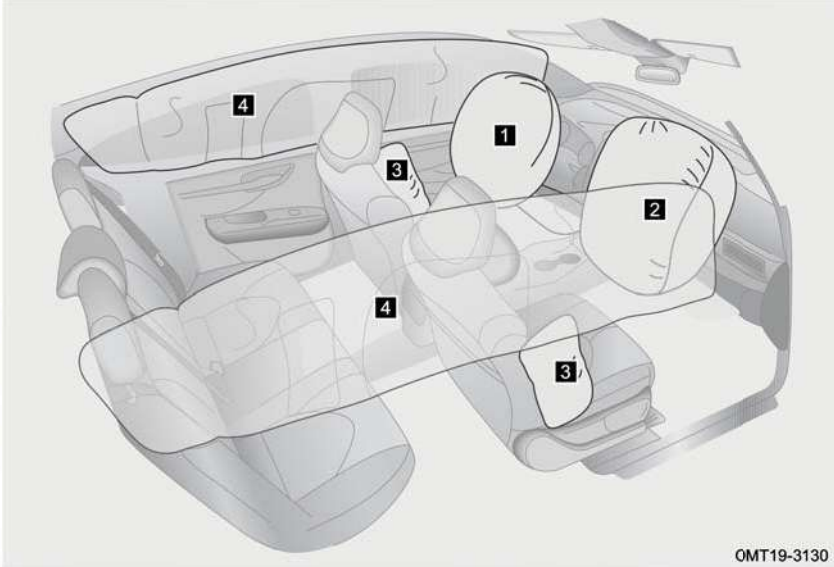

- ۱ ایربگ راننده
۲ ایربگ سرنشین جلو
۳ ایربگ جانبی صندلی جلو (در صورت
تجهیز)
۴ ایربگ پرده‌ای (در صورت تجهیز)

استفاده صحیح از ایربگ

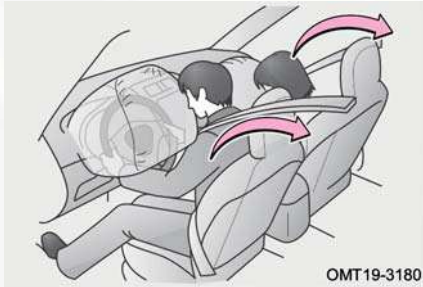

OMT19-3180

در زمان تصادف خودرو از قسمت جلو، ایربگ راننده و ایربگ سرنشین جلو به همراه کمربندها جهت کاهش صدمات وارده به نواحی سر و صورت و قفسه سینه‌ی راننده و سرنشین جلو ناشی از برخورد با اجزای داخلی خودرو وارد عمل می‌شوند. ایربگ سرنشین جلو، در صورت عدم وجود سرنشین بر روی صندلی نیز می‌تواند عمل کند.

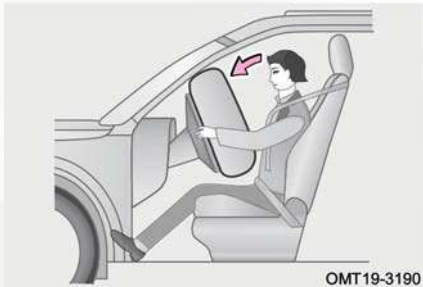

OMT19-3190

ایربگ‌ها تجهیزاتی هستند که به همراه کمربند ایمنی از راننده و سرنشینان حفاظت می‌کنند. با این حال ایربگ نمی‌تواند به تنهایی جایگزین کمربند ایمنی شود. از طرفی دیگر ایربگ تنها زمانی می‌تواند باز شود که شدت ضربه وارده به خودرو به حد آستانه تعریف شده برسد. بنابراین در تصادفاتی که ایربگ باز نمی‌شود، تنها وسیله حفاظت‌کننده از سرنشین کمربند می‌باشد. بستن کمربند در زمان تصادف به کاهش ریسک برخورد اشیای داخل خودرو و یا جلوگیری از پرت شدن سرنشین کمک می‌کند و به طور موثری از راننده و سرنشینان محافظت می‌کند. لذا کلیه افراد داخل خودرو باید کمربند را به نحو صحیح مورد استفاده قرار

دهد. ایربگ و کمربند ایمنی فقط از بزرگسالان می‌توانند محافظت کنند و برای محافظت از کودکان و خردسالان طراحی نشده‌اند.

ایربگ‌ها در لحظه باز شدن نیروی قابل توجهی را تولید می‌کنند، لذا برای جلوگیری از وارد آمدن مصدومیت ناشی از باز شدن ایربگ، راننده و سرنشینان خودرو باید روش صحیح نشستن را رعایت کنند، کمربندهای خود را به طور صحیح ببندند و موقعیت صندلی خود را تنظیم نمایند و هرگز خیلی نزدیک به ایربگ‌ها قرار نگیرید، به طور مثال بر لبه صندلی ننشینند و بدن خود را خیلی به سمت جلو خم نکنند. در خودروهای مجهز به ایربگ جانبی صندلی جلو و ایربگ پرده‌ای (در صورت تجهیز) مطمئن شوید که اندام‌های فوقانی و بازوهای سرنشینان به اندازه کافی از دیواره‌های جانبی خودرو فاصله داشته باشند تا از مصدومیت در امان باشند.

 احتیاط

- ایربگ نمی‌تواند از اندام تحتانی بدن سرنشینان محافظت نماید.
- ایربگ پس از باز شدن، به سرعت جمع می‌شود تا جلوی دید مستقیم راننده را مسدود نکند.
- اجزای سیستم ایربگ در زمان باز شدن تولید حرارت می‌کنند. لذا جهت جلوگیری از سوختگی، بلافاصله پس از باز شدن ایربگ از لمس کردن اجزای مربوط به آن خودداری کنید.
- ایربگ پس از باز شدن غیرقابل استفاده مجدد می‌شود. اگر ایربگ باز شده است، باید کلیه قطعات مرتبط با آن تعویض شوند.
- در صورتی که قطعاتی مانند غربلیک فرمان و داشبورد که ایربگ‌ها بر روی آن‌ها نصب می‌شوند، آسیب دیده و یا ترک خورده هستند، در اولین فرصت جهت تعویض به نمایندگی مجاز مدیران خودرو مراجعه کنید.
- باز شدن و جمع شدن ایربگ در مدت زمان کوتاهی صورت می‌پذیرد و نمی‌تواند در مقابل تصادف دوم که ممکن است متعاقب تصادف اول رخ دهد، از سرنشینان محافظتی به عمل بیاورد.
- ایربگ برای تصادفاتی که از قسمت عقب خودرو رخ می‌دهند، تصادفات جزئی از قسمت جلوی خودرو و برای واژگون شدن خودرو طراحی نشده است. در زمان ترمزگیری اضطراری هم ایربگ کار نمی‌کند.
- ایربگ پس از باز شدن مقداری دود و گرد و غبار آزاد می‌کند که می‌تواند باعث ایجاد تحریک در سیستم تنفسی افرادی که دچار بیماری آسم یا مشکلات تنفسی هستند، شود. لذا لازم است که کلیه سرنشینان جهت استنشاق هوای تازه فوراً خودرو را ترک کنند یا پنجره‌ها را باز کنند و در صورت نیاز اقدامات درمانی را در پیش گیرید.

هشدار

- روکش صندلی نباید جلوی ایربگ جانبی را مسدود کند. در غیر این صورت در زمان تصادف، ایربگ پس از فعال شدن راهی برای خروج و باز شدن پیدا نمی‌کند و نمی‌تواند از سرنشین محافظت کند.
- برای تمیز کردن صندلی مجهز به ایربگ جانبی باید از یک پارچه نرم و خشک یا پارچه آغشته به آب استفاده شود. از نفوذ مایعات به داخل صندلی و ایربگ جانبی جلوگیری کنید، در غیر این صورت کارکرد عادی ایربگ جانبی به طور جدی تحت تاثیر قرار خواهد گرفت.
- نفوذ آب به داخل خودرو می‌تواند باعث خرابی ایربگ شود به طوری که حتی بدون وجود تصادف نیز احتمال دارد ایربگ به طور ناگهانی عمل کند. در این گونه شرایط بلافاصله خودرو را خاموش کنید و کابل منفی باتری را باز کنید و اقدام به روشن کردن خودرو نکنید. جهت بازدید و رفع عیب هر چه سریع‌تر با نمایندگی مجاز مدیران خودرو تماس برقرار کنید.

چراغ هشدار سیستم ایربگ

چنانچه ایرادی در سیستم ایربگ وجود داشته باشد، چراغ هشدار قرمز رنگ "  " در صفحه کیلومترشمار روشن می‌شود که جهت اعلام هشدار به راننده مبنی بر وجود ایراد در سیستم کاربرد دارد. هر چه سریع‌تر جهت بازدید و رفع ایراد به نمایندگی مجاز مدیران خودرو مراجعه کنید.

شرایط باز شدن ایربگ

شرایط باز شدن ایربگ به سرعت رانندگی با خودرو بستگی ندارد، بلکه به نوع مانع، جهت برخورد و وضعیت حرکتی خودرو ناشی از تصادف بستگی دارد. اگر ضربه وارده به خودرو توسط بدنه خودرو جذب شود و یا در آن پخش شود، ممکن است ایربگ باز نشود، با این حال گاهی از اوقات ایربگ بسته به شرایط و شدت ضربه وارده در تصادف می‌تواند باز شود. بنابراین لزوم باز شدن ایربگ نباید با استناد به میزان خسارت وارده به خودرو مورد قضاوت قرار گیرد. در یک تصادف احتمال دارد ایربگ باز نشود، ولی سیستم ایربگ می‌تواند در اثر ضربه وارده به خودرو دچار خرابی شود. ایربگ خراب نمی‌تواند کارکرد درستی داشته باشد و قادر به محافظت

از شما و سایر سرنشینان خودرو در تصادف بعدی نخواهد بود که نتیجه آن مصدومیت افراد خواهد بود. به منظور بازدید، رفع ایراد و کسب اطمینان از این که ایربگ خودرو می‌تواند در زمان تصادف به درستی عمل کند، در اولین فرصت به نمایندگی مجاز مدیران خودرو مراجعه کنید.

■ شرایطی که بدون وجود تصادف نیز احتمال بازشدن ایربگ وجود دارد

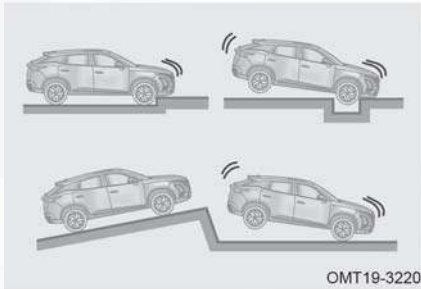

در برخی شرایط که ضربه و برخوردی قابل توجه از قسمت زیرین خودرو اتفاق می‌افتد، احتمال باز شدن ایربگ‌های راننده و سرنشین جلو وجود دارد.



■ شرایط باز شدن ایربگ در تصادف

شرایط فعال شدن: به طور کلی در تصادفاتی که از قسمت جلوی خودرو رخ می‌دهند به شرطی که روند کاهش سرعت خودرو به میزان از پیش تعیین شده برای واحد کنترل ایربگ برسد، ایربگ راننده و ایربگ سرنشین جلو، عمل خواهند کرد.

■ شرایطی که با وجود تصادف ممکن است ایربگ باز نشود



در تصادفاتی که از قسمت عقب خودرو یا از طرفین خودرو صورت می‌پذیرند، زمانی که خودرو واژگون می‌شود و یا در تصادفاتی که در سرعت پایین از قسمت جلو روی می‌دهند، ایربگ راننده و ایربگ سرنشین جلو معمولاً باز نمی‌شوند.



اگر قسمت جلوی خودرو با مانعی مانند تابلو علایم برخورد کند و یا قسمت جلوی خودرو به صورت شیب‌دار زیر مانع برود، مانند برخورد به قسمت عقب کامیون و یا در برخوردهایی که به صورت مایل و زاویه‌دار صورت می‌پذیرند، احتمالاً ایربگ راننده و ایربگ سرنشین جلو عمل نخواهند کرد.

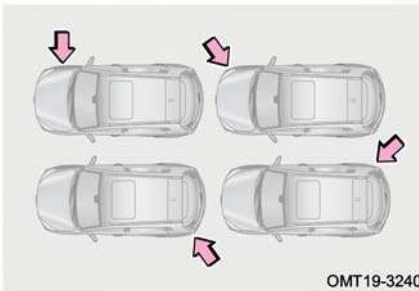

ایربگ جانبی صندلی‌های جلو (در صورت تجهیز) و ایربگ‌های پرده‌ای (در صورت تجهیز) در قبال ضربات وارده به قسمت‌هایی از طرفین خودرو که خارج از محدوده کابین سرنشینان باشد (مانند گلگیرها)، برخورد به قسمت عقب چرخ عقب و تصادفاتی که با زاویه مشخصی با بدنه خودرو صورت می‌پذیرند، باز نخواهند شد.



در تصادفاتی که از قسمت‌های جلو یا عقب خودرو صورت می‌پذیرند، زمانی که خودرو واژگون می‌شود و یا در تصادفاتی که در سرعت پایین از طرفین خودرو روی می‌دهند، ایربگ جانبی صندلی‌های جلو (در صورت تجهیز) و ایربگ‌های پرده‌ای (در صورت تجهیز) ممکن است باز نشوند.

احتیاط‌های لازم در استفاده از ایربگ

در مسیر باز شدن ایربگ‌ها نباید چیزی قرار داده شود. قرار دادن وسایلی مانند موبایل و نظایر آن مابین ایربگ و سرنشین ممنوع است. نصب و چسباندن اشیا بر روی درپوش ایربگ‌ها ممنوع است، چرا که در زمان باز شدن ایربگ می‌توانند مسیر حرکتی ایربگ را عوض کنند و یا این که ممکن است باز شدن ایربگ باعث پرتاب اشیا به سمت سرنشینان شده و منجر به ایجاد مصدومیت‌های شدید و حتی مرگ آن‌ها شود.



در لبه صندلی ننشینید و یا بدن خود را به سمت داشبورد خم نکنید.



هرگز به کودکان اجازه ایستادن در مقابل ایربگ سرنشین جلو یا نشستن بر روی زانوهای سرنشین را ندهید.





از تکیه دادن به روی درب، ستون جلو، ستون وسط یا ستون عقب خودداری کنید. به هیچ کس اجازه ندهید روی صندلی و رو به شیشه درب زانو بزند یا سر و دست خود را از پنجره بیرون بگذارد.



از چسباندن و یا تکیه دادن اشیاء به قسمت‌هایی مانند داشبورد، غربلیک فرمان و قسمت پایینی داشبورد خودداری کنید. اشیاء می‌توانند هنگام عمل کردن ایربگ راننده و یا ایربگ سرنشین به اطراف پرتاب شوند.

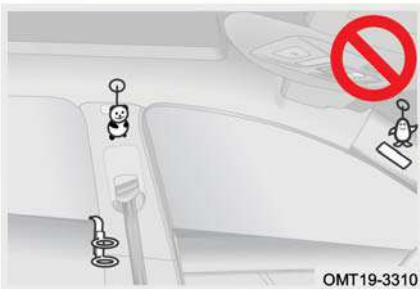

هیچ شیئی را روی درب، شیشه جلوی خودرو، شیشه درب‌ها، ستون‌های جلو، وسط و عقب، سقف و دستگیره سقفی نصب و یا آویزان نکنید.

از وارد آوردن ضربه یا نیروی قابل توجه به مناطقی که اجزای سیستم ایربگ در آن‌ها قرار دارند، خودداری کنید. انجام این کار می‌تواند باعث بروز ایراد در ایربگ‌ها شود.

تعویض اجزای سیستم ایربگ (SRS)

تمامی ایربگ‌ها و اجزای سیستم ایربگ (SRS) باید ۱۰ سال پس از تاریخ تولید خودرو تعویض شوند. به منظور حصول اطمینان از عملکرد صحیح سیستم ایربگ در محافظت از خودتان، جهت تعویض اجزای سیستم ایربگ در مدت زمان تعیین شده به نمایندگی مجاز مدیران خودرو مراجعه کنید.

در صورت فروش خودرو، وضعیت سیستم ایربگ (SRS) و تاریخ تعویض اجزای آن را به اطلاع مالک جدید خودرو برسانید.

اصلاح و اسقاط قطعات سیستم ایربگ (SRS)

بدون مشورت با شرکت مدیران خودرو، خودروی خود را اسقاط نکنید و یا اصلاح و تعمیراتی مانند موارد زیر را بر روی خودروی خود انجام ندهید. چرا که ممکن است باعث بروز سانحه و وارد آمدن صدمات جانی شود:

- اصلاح و ایجاد تغییر در سیستم تعلیق
- اصلاح و ایجاد تغییر در سپر جلو و بدنه جلوی اتاق و غیره
- انجام اصلاحات و تغییرات بر روی درب‌های جانبی خودرو، رودری درب‌ها، قاب محافظ ستون‌های وسط و ...
- نصب کردن، باز کردن، باز و بست و تعمیر ایربگ
- تعمیر، ایجاد تغییر، باز کردن و یا تعویض غربلک فرمان، داشبورد، صفحه کیلومترشمار و صندلی‌ها



فصل ۵. سیستم‌های کمکی رانندگی

۲۵۷	۵-۵ سیستم جلوگیری انحراف از مسیر (LDP) (در صورت تجهیز)	۲۳۳	۵-۱ سیستم تثبیت سرعت
۲۵۷	سیستم جلوگیری انحراف از مسیر (LDP) (در صورت تجهیز).....	۲۳۳	سیستم کروز کنترل (در صورت تجهیز)
۲۶۰	۵-۶ سیستم حفظ اضطراری خودرو در مسیر (ELK) (در صورت تجهیز)	۲۳۶	سیستم کروز کنترل تطبیقی (ACC) (در صورت تجهیز).....
۲۶۰	سیستم حفظ اضطراری خودرو در مسیر (ELK) (در صورت تجهیز).....	۲۳۶	سیستم محدودکننده سرعت فعال (در صورت تجهیز).....
۲۶۰	۵-۷ سیستم تشخیص نقطه کور (BSD)	۲۴۵	۵-۲ خاموش - روشن شدن خودکار موتور (Idling Stop-start System)
۲۶۲	سیستم تشخیص نقطه کور (BSD) (در صورت تجهیز).....	۲۴۷	سیستم خاموش - روشن خودکار (در صورت تجهیز)
۲۶۲	سیستم هشدار وجود تردد در عقب خودرو (RCTA) (در صورت تجهیز)	۲۴۷	۵-۳ سیستم کنترل خودرو در سراسیمی (HDC)
۲۶۴	۵-۸ سیستم ترمز اضطراری خودکار (AEB) / سیستم هشدار برخورد از جلو (FCW)	۲۵۱	سیستم کنترل خودرو در سراسیمی (HDC) (در صورت تجهیز)
۲۶۴	سیستم ترمز اضطراری خودکار (AEB) / سیستم هشدار برخورد از جلو (FCW) (در صورت تجهیز).....	۲۵۱	۵-۴ سیستم هشدار انحراف از مسیر (LDW) (در صورت تجهیز)
۲۶۴	سیستم هشدار برخورد از جلو (FCW) (در صورت تجهیز).....	۲۵۴	سیستم هشدار انحراف از مسیر (LDW) (در صورت تجهیز).....
		۲۵۴	سیستم هشدار انحراف از مسیر (LDW) (در صورت تجهیز).....

سیستم تصویر پانوراما (در صورت تجهیز) ۲۸۰	۵-۹ سیستم کمکی رانندگی در ترافیک (TJA) / سیستم کمکی حرکت یکپارچه (ICA) ۲۶۹
سیستم رادار پارک ۲۸۵	سیستم کمکی رانندگی در ترافیک (TJA) / سیستم کمکی حرکت یکپارچه (ICA) (در صورت تجهیز) ۲۶۹
۵-۱۴ سیستم‌های کنترل نیروی ترمز کنترل الکترونیکی پایداری خودرو (ESP) ۲۸۹	۵-۱۰ سیستم هوشمند جلوگیری از برخورد جانبی ۲۷۲
سیستم ترمز ضدقفل (ABS) ۲۹۱	سیستم هوشمند جلوگیری از برخورد جانبی (در صورت تجهیز) ۲۷۲
عملکردهای تکمیلی ۲۹۴	۵-۱۱ سیستم اطلاعات خودرو در زمان توقف ۲۷۳
	سیستم اطلاعات خودرو در زمان توقف (در صورت تجهیز) ۲۷۳
	۵-۱۲ سیستم پایش فشار باد تایر (TPMS) ۲۷۴
	سیستم پایش فشار باد تایر (TPMS) (در صورت تجهیز) ۲۷۴
	۵-۱۳ سیستم کمکی پارک ۲۷۷
	سیستم دوربین دنده عقب (در صورت تجهیز) ۲۷۷

۵-۱ سیستم تثبیت سرعت سیستم کروز کنترل (در صورت تجهیز)

معرفی

سیستم کروز کنترل می‌تواند سرعت تنظیم شده برای خودرو توسط راننده را به طور ثابت حفظ کند.

دکمه‌های سیستم کروز کنترل

دکمه کروز کنترل "  " برای روشن و خاموش کردن سیستم کروز کنترل مورد استفاده قرار می‌گیرد.

دکمه " RES + " برای بازگشت مجدد به سیستم کروز کنترل و تنظیم سرعت به کار می‌رود.

دکمه " SET - " برای ورود به سیستم کروز کنترل، فعال کردن سیستم محدودکننده سرعت فعال و تنظیم سرعت کروز کنترل مورد استفاده قرار می‌گیرد.



دکمه سیستم محدود کننده سرعت فعال "  " برای روشن و خاموش کردن سیستم محدودکننده سرعت فعال مورد استفاده قرار می‌گیرد.

مطالعه

RES + و SET- دکمه‌های مشترک بین سیستم کروز کنترل و سیستم محدودکننده سرعت فعال می‌باشند.



نحوه استفاده



■ ورود به سیستم کروز کنترل

گام ۱: کلید استارت موتور را روشن کرده و دکمه "  " را فشار دهید تا سیستم کروز کنترل به حالت آماده به کار وارد شود. هم‌زمان چراغ نشانگر "  " در صفحه کیلومترشمار روشن می‌شود.

گام ۲: در حالت آماده به کار، زمانی که سرعت خودرو در محدوده 40-150Km/h قرار دارد، دکمه - "SET" را فشار دهید تا سرعت خودرو در همان لحظه به عنوان سرعت کروز کنترل تنظیم شده و سیستم کروز کنترل فعال شود. در این زمان چراغ نشانگر "  " در صفحه کیلومترشمار روشن می‌شود.

■ خارج شدن از سیستم کروز کنترل

دکمه "  " را فشار دهید تا از سیستم کروز کنترل خارج شوید و چراغ نشانگر "  " در صفحه کیلومترشمار خاموش شود.

در زمان فعال بودن کروز کنترل دکمه "  " را فشار دهید تا از سیستم کروز کنترل خارج شوید و چراغ نشانگر "  " در صفحه کیلومترشمار نیز خاموش شود. در این زمان سیستم محدودکننده سرعت در حالت آماده به کار قرار می‌گیرد و چراغ نشانگر "  " در صفحه کیلومترشمار روشن می‌شود.

در زمان فعال بودن کروز کنترل اگر پدال ترمز فشار داده شود یا به طور ناگهانی ترمزگیری شود، خودرو از حالت کروز کنترل خارج شده و به وضعیت آماده به کار وارد می‌شود و چراغ نشانگر "  " در صفحه کیلومترشمار روشن می‌شود.



■ تنظیم سرعت کروز کنترل

در زمان فعال بودن کروز کنترل با هر بار فشار لحظه‌ای بر روی دکمه "RES +"، به سرعت تنظیمی برای کروز کنترل به اندازه 1Km/h افزوده می‌شود.

در زمان فعال بودن کروز کنترل با فشار دادن و نگه داشتن دکمه "RES +"، سرعت تنظیمی برای کروز کنترل به طور متوالی افزایش می‌یابد.

در زمان فعال بودن کروز کنترل با هر بار فشار لحظه‌ای بر روی دکمه "SET -"، از سرعت تنظیم شده برای کروز کنترل به اندازه 1Km/h کاسته می‌شود.

در زمان فعال بودن کروز کنترل با فشار دادن و نگه داشتن دکمه "SET -"، سرعت تنظیم شده برای کروز کنترل به طور متوالی کاهش می‌یابد.

محدودیت‌های عملکردی کروز کنترل

تحت شرایط زیر، از کروز کنترل استفاده نکنید. در غیر این صورت ممکن است کنترل خودرو از دست رفته و منجر به بروز حادثه و مصدومیت و یا مرگ شود:

- در حمل و نقل اضطراری و بکسل کردن خودرو
- در ترافیک‌های سنگین
- در جاده‌های پرپیچ و خم
- در جاده‌هایی که دارای پیچ‌های تند می‌باشند
- در جاده‌های لغزنده مانند جاده‌های بارانی یا پوشیده از برف و یخ
- در جاده‌های شیب‌دار که ممکن است سرعت خودرو از سرعت تنظیم شده برای کروز کنترل بالاتر یا پایین‌تر برود

سیستم کروز کنترل تطبیقی (ACC) (در صورت تجهیز)

معرفی

سیستم کروز کنترل تطبیقی (ACC) علاوه بر ثابت نگه داشتن سرعت تنظیم شده توسط راننده، می‌تواند فاصله ایمنی تعیین شده برای خودرو را نیز رعایت کند.

دکمه‌های سیستم کروز کنترل تطبیقی (ACC)

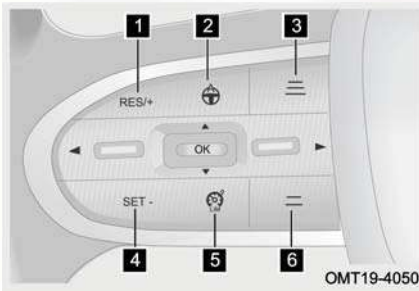

۱ دکمه "RES+": برای بازگشت مجدد به سیستم کروز کنترل تطبیقی (ACC) و تنظیم سرعت به کار می‌رود.

۲ فشار لحظه‌ای بر روی این دکمه: ورود/خروج به سیستم کروز کنترل تطبیقی (ACC) یا ICA/TJA.

فشار طولانی دکمه: تغییر وضعیت بین ACC و ICA/TJA

۳ دکمه تنظیم فاصله با خودروی جلویی: برای افزایش فاصله با خودروی جلویی

۴ دکمه "SET-": برای ورود به سیستم کروز کنترل تطبیقی (ACC) و سیستم ASL و تنظیم سرعت مورد استفاده قرار می‌گیرد.

۵ دکمه سیستم محدودیت سرعت فعال: برای روشن و خاموش کردن سیستم محدودکننده سرعت فعال (ASL) مورد استفاده قرار می‌گیرد.

۶ دکمه تنظیم فاصله با خودروی جلویی: برای کاهش فاصله با خودروی جلویی

مطالعه

RES+ و SET- دکمه‌های مشترک بین سیستم کروز کنترل تطبیقی (ACC) و سیستم محدودکننده سرعت فعال (ASL) می‌باشند.

شرایط لازم برای فعال شدن سیستم کروز کنترل تطبیقی (ACC)

در صورت فراهم بودن شرایط زیر به طور هم‌زمان، سیستم کروز کنترل تطبیقی (ACC) می‌تواند فعال شود:

- سرعت خودرو بیشتر از 15km/h باشد و یا اینکه سیستم یک خودرو در جلو را به عنوان هدف شناسایی کرده باشد.
- پدال ترمز فشرده نشود (در طول رانندگی).
- درب راننده بسته باشد.
- کمربند ایمنی راننده بسته شده باشد.
- گیربکس در دنده D باشد.
- ترمز پارک درگیر نباشد.
- سیستم ESP روشن باشد.
- ESP در وضعیت فعال نباشد.
- ABS در وضعیت فعال نباشد.
- درب موتور باز نباشد.
- سیستم ASL خاموش باشد.

نحوه استفاده

■ ورود به سیستم کروز کنترل تطبیقی (ACC)

کلید استارت موتور را روشن کنید، در صورت برقرار بودن کلیه شرایط لازم برای فعال شدن سیستم کروز کنترل تطبیقی (ACC)، سیستم به حالت آماده به کار وارد شده و هم‌زمان چراغ نشانگر "ACC" در صفحه کیلومترشمار روشن می‌شود.

روش ۱: در حالت آماده به کار، اگر سرعت خودرو بیش‌تر از 15km/h است، دکمه "SET-" را فشار دهید تا سرعت خودرو در همان لحظه به عنوان سرعت کروز کنترل تنظیم شده و سیستم کروز کنترل فعال شود. در این زمان چراغ نشانگر "ACC" در صفحه کیلومترشمار روشن می‌شود. اگر سرعت خودرو کم‌تر از 15km/h است، دکمه "SET-" را فشار دهید تا سرعت 15km/h به

عنوان سرعت کروز کنترل تنظیم شده و سیستم کروز کنترل فعال شود. در این زمان چراغ نشانگر "  " در صفحه کیلومترشمار روشن می‌شود.

روش ۲: پس از روشن کردن خودرو چنانچه سیستم کروز کنترل تطبیقی (ACC) خارج شده است، اگر دکمه RES را فشار دهید، خودرو وارد وضعیت کروز کنترل شده و سرعتی که آخرین بار برای کروز کنترل تنظیم شده بود، مجدداً برای سیستم اعمال خواهد شد و چراغ نشانگر "  " هم در صفحه کیلومترشمار روشن خواهد شد.

مطالعه

- با فعال شدن سیستم محدودکننده سرعت فعال (ASL)، خودرو از سیستم کروز کنترل تطبیقی (ACC) خارج می‌شود. فقط در صورت خاموش شدن ASL توسط راننده و به شرط برقرار بودن شرایط لازم برای فعال شدن، سیستم ACC به حالت آماده به کار وارد می‌شود.
- با روشن شدن سیستم ASL، سیستم ACC خارج می‌شود.
- اگر در جاده در جلوی خودروی شما خودروی دیگری باشد که سرعت آن از سرعت تنظیم شده برای کروز کنترل خودروی شما کم‌تر است، سیستم کروز کنترل تطبیقی (ACC) جهت حفظ فاصله با خودروی جلویی اقدام به کنترل سرعت خودروی شما خواهد نمود.
- اگر در جاده در جلوی خودروی شما خودروی دیگری وجود نداشته باشد و یا اگر وجود داشته باشد، ولی سرعت آن از سرعت تنظیم شده برای کروز کنترل خودروی شما بیش‌تر باشد، خودروی شما با سرعت تنظیم شده برای کروز کنترل به حرکت خود ادامه خواهد داد.
- در صورتی که ترمز پارک را درگیر کنید و سیستم کروز کنترل به حالت آماده به کار برود، اگر دکمه "SET-" را فشار دهید، پیغام زیر در صفحه کیلومترشمار ظاهر خواهد شد:
 "Please depress accelerator pedal to activate adaptive cruise control system (ACC)"

بر اساس این پیغام راننده باید پدال گاز را به آرامی فشار دهد تا سیستم کروز کنترل تطبیقی (ACC) مجدداً فعال شود.

■ خارج شدن از سیستم کروز کنترل تطبیقی

در زمان فعال بودن کروز کنترل در صورت موجود بودن یک یا چند مورد از شرایط زیر، خودرو از سیستم کروز کنترل تطبیقی (ACC) خارج می‌شود:

- پدال ترمز فشرده شود.
- درب راننده باز شود.
- کمر بند ایمنی راننده باز شود.
- ترمز پارک برقی فعال شود.
- ESP فعال شود.
- ABS فعال شود.
- AEB فعال شود.
- سیستم ESP روشن نشده باشد.
- گیربکس در دنده‌ای به غیر از D باشد.
- راننده به مدت بیش‌تر از ۱۵ دقیقه پدال گاز را فشرده نگه دارد.
- دکمه خروج از سیستم فشار داده شود.
- درب موتور باز شود.

پس از خروج از حالت کروز کنترل که به علت وجود داشتن شرایط فوق اتفاق افتاده است، با فشار دادن دکمه "RES+" مجدداً حالت کروز کنترل فعال شده و تنظیمات قبل از خروج آن بار دیگر بازیابی می‌شود.

■ تنظیم سرعت

در زمان فعال بودن کروز کنترل با هر بار فشار لحظه‌ای بر روی دکمه "RES+"، به سرعت تنظیمی برای کروز کنترل به اندازه 1Km/h افزایش می‌یابد.
در زمان فعال بودن کروز کنترل با فشار دادن و نگه داشتن دکمه "RES+"، سرعت تنظیمی برای کروز کنترل به طور متوالی با فاصله‌های 5Km/h افزایش می‌یابد. زمانی که سرعت به 80Km/h رسید، سرعت تنظیمی با فاصله‌های 10Km/h افزایش خواهد یافت.

در زمان فعال بودن کروز کنترل با هر بار فشار لحظه‌ای بر روی دکمه "SET"، از سرعت تنظیم شده برای کروز کنترل به اندازه 1Km/h کاسته می‌شود.

در زمان فعال بودن کروز کنترل با فشار دادن و نگه داشتن دکمه "SET"، سرعت تنظیم شده برای کروز کنترل به طور متوالی با فاصله‌های 5Km/h کاهش می‌یابد. زمانی که سرعت به 80Km/h رسید، سرعت تنظیم شده با فاصله‌های 10Km/h کاهش خواهد یافت.

مطالعه

- برای سیستم کروز کنترل تطبیقی (ACC) حداقل سرعت قابل تنظیم 15km/h و حداکثر سرعت قابل تنظیم 150km/h می‌باشد.
- سرعت حرکت خودرو در سربالایی‌ها کم‌تر و در سرازیری‌ها بیش‌تر از سرعت تنظیم شده برای کروز کنترل خواهد شد.

تنظیم فاصله با خودروی جلویی

در حالت کروز کنترل با فشار دادن دکمه تنظیم فاصله با خودروی جلویی، فاصله طولی با خودروی هدف جلویی را از میان پنج دسته‌بندی می‌توانید انتخاب کنید.

مطالعه

- فاصله طولی با خودروی جلویی بر اساس سرعت حرکت تغییر می‌یابد و با افزایش سرعت خودرو، فاصله نیز افزایش خواهد یافت.
- در صورت انتخاب حداقل‌ترین فاصله، در سرعت‌های پایین فاصله طولی با خودروی جلویی خیلی کم خواهد شد. برای حفظ ایمنی در جاده‌های لغزنده فاصله حداکثر را انتخاب کنید.
- زمانی که پشت سر خودروی جلویی در حرکت هستید، اگر فاصله طولی کاهش یابد، سیستم ESP به طور متوالی رمزگیری خواهد کرد که می‌تواند توام با صدای کارکرد مرکز کنترل ESP باشد. این وضعیت عادی است و با آرامش می‌توانید به رانندگی خود ادامه دهید.

هشدار 

- راننده باید کنترل خودرو را در دست داشته باشد و کلیه اقدامات لازم جهت جلوگیری از خطرات احتمالی را در تمام مراحل رانندگی انجام دهد.
- لطفا دقت داشته باشید که کلیه رفتارهای رانندگی باید منطبق بر قوانین راهنمایی و رانندگی باشد.

سبقت‌گیری

برای گرفتن سبقت پدال گاز را فشار دهید تا سرعت خودرو از سرعت تنظیم شده برای کروز کنترل پیشی بگیرد. پس از رها کردن پدال گاز، وضعیت کنترل سرعت خودرو مجدداً به حالت قبل باز خواهد گشت. در طول سبقت‌گیری اگر خیلی به خودروی جلویی نزدیک شوید، پیام "Please take over the vehicle by driver" در صفحه کیلومترشمار ظاهر شده و هم‌زمان بوق هشدار نیز به صدا در می‌آید تا به راننده رعایت احتیاط را یادآوری کند.

کنترل سرعت در پیچ جاده

در زمان فعال بودن کروز کنترل هنگامی که وارد یک پیچ می‌شوید، سرعت خودرو را کاهش دهید. این کار به راننده کمک می‌کند تا از پیچ جاده به طور ایمن عبور کند.

هشدار 

- راننده باید کنترل خودرو را در دست داشته و در طول عبور از پیچ جاده تا جایی که امکان دارد با سرعت پایین رانندگی کند.
- در حین رانندگی در پیچ به علت به وجود آمدن محدودیت در دامنه تشخیص رادار نسبت به اهداف، ممکن است خودروی جلویی که در همان مسیر در حال حرکت است، به موقع تشخیص داده نشود. لذا ضروری است که راننده در همه زمان‌ها آمادگی در دست گرفتن کنترل وسیله نقلیه را داشته باشد.

عملکرد توقف-شروع حرکت

در زمان فعال بودن کروز کنترل تطبیقی (ACC) اگر خودروی جلویی اقدام به کاهش سرعت

و سپس توقف نماید، خودروی شما هم کاهش سرعت داده و متوقف خواهد شد. پس از توقف خودروها:

۱. اگر خودروی جلویی در عرض ۳ ثانیه اقدام به حرکت نماید، خودروی شما نیز به طور خودکار شروع به حرکت خواهد نمود.

۲. اگر خودروی جلویی بیش تر از ۳ ثانیه توقف کند و شروع حرکت مجدد آن از ۳ ثانیه تا ۱۰ دقیقه طول بکشد، برای فعال شدن مجدد کروز کنترل تطبیقی (ACC) لازم خواهد بود تا پدال گاز را مقداری فشار دهید.

۳. در زمان ۱۰ دقیقه ای که خودرو توقف کرده است، اگر راننده کمر بند ایمنی خود را باز کند یا درب راننده باز شود، سیستم ترمز پارک برقی (EPB) به طور خودکار فعال شده و خودرو را در وضعیت پارک نگه خواهد داشت.

۴. اگر مدت زمان توقف بیش تر از ۱۰ دقیقه طول بکشد، خودرو از کروز کنترل تطبیقی (ACC) خارج می شود و سیستم ترمز پارک برقی (EPB) به طور خودکار فعال شده و خودرو در وضعیت پارک قرار خواهد گرفت.

هشدار

در طول حرکت در پشت سر خودروی جلویی به چراغ نشانگر "R" دقت داشته باشید که همواره باید به رنگ سبز روشن باشد. اگر رنگ چراغ طوسی شود به معنای خارج شدن خودروی جلویی از هدف سیستم ACC می باشد که در این صورت خودروی شما مطابق با سرعت تنظیم شده برای کروز کنترل اقدام به افزایش سرعت خود خواهد نمود.

احتیاط های لازم در استفاده از سیستم کروز کنترل تطبیقی (ACC)

- سیستم ACC نمی تواند بر خلاف قوانین فیزیک عمل کند و دارای محدودیت های خاص خودش می باشد. راننده همیشه باید کنترل وسیله نقلیه را حفظ کرده و مسوولیت کامل خودرو را بر عهده داشته باشد.
- اگر خودروهای موجود در لاین مجاور به خودروی شما خیلی نزدیک باشند، ممکن است

سیستم ACC آن‌ها را به عنوان هدف جلویی خود شناسایی کند.

- سیستم ACC نمی‌تواند در قبال اشیا و خودروهای ثابت، خودروهای عبوری از تقاطع، خودروهایی که از روبه‌رو می‌آیند، عابران پیاده، دوچرخه‌ها و حیوانات عکس‌العمل نشان دهد.
- در توقف‌های کوتاه در زمان فعال بودن ACC، راننده باید نسبت به عدم وجود موانع و عوامل ترافیکی مانند عابر پیاده، دوچرخه، حیوانات و ... در جلوی خودرو اطمینان حاصل کند.
- در صورت وجود ایراد در عملکرد ACC، چراغ نشانگر زرد رنگ "ACC" در صفحه کیلومترشمار روشن می‌شود که در این شرایط سیستم ACC کار نخواهد کرد. در اسرع وقت جهت بازدید و تعمیر به نمایندگی مجاز مدیران خودرو مراجعه کنید.
- در طول مدتی که خودرو تحت کنترل سیستم ACC است، هرگز به طور سهوی پا را روی پدال گاز نگذارید، چرا که سیستم ACC نمی‌تواند برای خودرو ترمزگیری کند. راننده باید همواره برای ترمزگیری آماده باشد تا از ایمنی خودرو اطمینان حاصل شود.
- ACC نسبت به زمان واکنش در ترمزگیری دارای محدودیت است. اگر خودروی جلویی به طور ناگهانی ترمز کند، یا خودروی دیگری فاصله بین شما و خودروی جلویی را قطع کند، سیستم ACC ممکن است نتواند در قبال خودروی جلویی عکس‌العمل نشان دهد و یا سرعت عکس‌العمل آن خیلی کند باشد. در چنین شرایطی این شما هستید که باید کنترل خودروی خود را به دست بگیرید.
- راننده باید فاصله طولی با خودروی جلویی را با در نظر گرفتن حجم ترافیک جاده و شرایط آب و هوایی تنظیم کند و مسئول تضمین توقف خودرو در هر زمان می‌باشد. در شرایط جوی نامساعد (از قبیل بارش برف و باران، مه و ...) احتمال دارد ACC نتواند خودروی جلویی را تشخیص دهد. در این شرایط ACC باید خاموش شود.
- ACC برای استفاده در بزرگراه‌ها و جاده‌های با شرایط خوب مناسب است و برای استفاده در داخل شهر، جاده‌های کم‌عرض، مناطق کوهستانی و تپه‌ای، تونل‌ها و ... توصیه نمی‌شود. اگر از سیستم ACC در پیچ جاده استفاده می‌کنید، به علت وجود محدودیت در دامنه دید سنسورهای سیستم، ممکن است خودروی جلویی از هدف خارج شود و یا با تاخیر شناسایی

شود که در این صورت ACC ممکن است سرعت خودرو را بر مبنای سرعت تنظیم شده برای کروزر کنترل افزایش دهد.

- در برخی شرایط در حین حرکت در پشت سر خودروی جلویی که در حال توقف کردن است، ممکن است ACC نتواند نقطه انتهایی خودرو را تشخیص دهد و فقط قادر به تشخیص قسمت‌های بالایی یا پایینی آن‌ها باشد (مانند کامیون‌هایی که ارتفاع شاسی آن‌ها زیاد است و یا تریلرهای کفی که ارتفاع شاسی پایینی دارند). در این گونه موارد سیستم نمی‌تواند فاصله توقف مناسب را برآورد کند و حتی ممکن است منجر به تصادف شود. بنابراین، راننده باید مراقب خودرو باشد و آماده باشد تا کنترل خودرو را در هر زمانی به عهده بگیرد.

- دو عدد سنسور در جلوی خودرو و یک عدد دوربین در پشت شیشه جلو نصب شده‌اند. توجه داشته باشید که جلوی دید سنسورها نباید پوشیده شود و سطح بیرونی یا اطراف آن‌ها نباید دست‌کاری شده و یا با تزییناتی مانند قاب پلاک و نظایر آن پوشانده شود. اگر سطح سنسورها با برف پوشانده شود، خودرو از عملکرد ACC خارج خواهد شد. در صورت ارتعاش یا ضربه خوردن سنسورها، کارایی آن‌ها کاهش می‌یابد و حتی شاید از کار بیفتند. در صورت مواجه شدن با چنین وضعیتی در اسرع وقت جهت کالیبره کردن مجدد سنسورها به نمایندگی مجاز مدیران خودرو مراجعه کنید.

اقدامات احتیاطی ذکر شده در بالا همه شرایطی که ممکن است بر عملکرد عادی سیستم تاثیر بگذارد را شامل نمی‌شود. عوامل دیگری نیز می‌توانند باعث شوند تا عملکرد سیستم نتیجه مورد انتظار را نداشته باشد. این وظیفه راننده است که باید مسوولیت کنترل وسیله نقلیه را در هر زمان بر عهده بگیرد.



سیستم محدودکننده سرعت فعال (در صورت تجهیز)



معرفی



این سیستم باعث می‌شود تا راننده خودرو با سرعت مجاز تنظیم شده رانندگی کند.

نحوه استفاده



■ ورود به سیستم محدودکننده سرعت فعال



گام ۱: کلید استارت موتور را روشن کرده و دکمه "  " را فشار دهید تا سیستم محدودکننده سرعت به حالت آماده به کار وارد شده و چراغ نشانگر "  " در صفحه کیلومترشمار روشن می‌شود.



گام ۲: زمانی که موتور خاموش است و یا این که سرعت خودرو کم‌تر از 30Km/h است، دکمه "  " را فشار دهید تا سیستم محدودکننده سرعت فعال شود. در این زمان چراغ نشانگر "  " در صفحه کیلومترشمار روشن می‌شود. سرعت پیش‌فرض سیستم 30Km/h است.

گام ۳: در حالت آماده به کار، زمانی که سرعت خودرو در محدوده بین 30-200Km/h قرار دارد، اگر دکمه "  " را فشار دهید، سرعت خودرو در همان لحظه به عنوان سرعت مجاز تنظیم می‌شود و سیستم محدودکننده سرعت فعال شده و هم‌زمان چراغ نشانگر "  " در صفحه کیلومترشمار روشن خواهد شد.

■ خارج شدن از سیستم محدودکننده سرعت (ASL)

دکمه "  " را فشار دهید تا خودرو از سیستم محدودکننده سرعت خارج شده و به حالت آماده به کار بروز کنترل وارد شود. در این زمان چراغ نشانگر "  " در صفحه کیلومترشمار روشن می‌شود.

دکمه "  " را فشار دهید تا از سیستم محدودکننده سرعت خارج شوید و چراغ نشانگر "  " هم خاموش شود.

دکمه "  " را فشار دهید تا خودرو از سیستم محدودکننده سرعت خارج شده و به حالت آماده به کار وارد شود. در این زمان چراغ نشانگر "  " در صفحه کیلومترشمار روشن می‌شود.

■ تنظیم سرعت

در زمان فعال بودن سیستم محدودکننده سرعت با هر بار فشار لحظه‌ای بر روی دکمه «RES +» به سرعت تنظیم شده به اندازه 1Km/h افزوده می‌شود.

در زمان فعال بودن سیستم محدودکننده سرعت با فشار دادن و نگه داشتن دکمه «RES +» سرعت تنظیم شده به طور متوالی با فاصله‌های 5Km/h افزایش می‌یابد.

در زمان فعال بودن سیستم محدودکننده سرعت با هر بار فشار لحظه‌ای بر روی دکمه «SET -» ، از سرعت تنظیم شده به اندازه 1Km/h کاسته می‌شود.

در زمان فعال بودن سیستم محدودکننده سرعت با فشار دادن و نگه داشتن دکمه «SET -» سرعت تنظیم شده به طور متوالی با فاصله‌های 5Km/h کاهش می‌یابد.

سبقت‌گیری

در زمان فعال بودن سیستم محدودکننده سرعت برای سبقت گرفتن یا شرایط مشابه دیگر، پدال گاز را به طور کامل فشار دهید تا سیستم محدودکننده سرعت وارد حالت آماده به کار شده و چراغ نشانگر " " در صفحه کیلومترشمار روشن شود. پس از اتمام سبقت‌گیری، اگر سرعت خودرو بیش‌تر از سرعت تنظیم شده برای سیستم محدودکننده سرعت باشد، سیستم هم‌چنان در حالت آماده به کار باقی مانده و چراغ نشانگر " " در صفحه کیلومترشمار روشن باقی می‌ماند.

اگر پس از اتمام سبقت‌گیری سرعت خودرو کم‌تر از سرعت تنظیم شده باشد، خودرو وارد سیستم محدودکننده سرعت شده و چراغ نشانگر " " در صفحه کیلومترشمار روشن می‌شود.

۵-۲ خاموش - روشن شدن خودکار موتور

سیستم خاموش - روشن خودکار (در صورت تجهیز)

زمانی که خودرو در پشت چراغ قرمز ایستاده است و یا هر شرایط دیگری که خودرو نیاز به توقف دارد، عملکرد خاموش - روشن خودکار، موتور را خاموش می‌کند. زمانی که این سیستم نیاز برای شروع مجدد حرکت خودرو را تشخیص دهد، موتور به طور خودکار روشن خواهد شد. این عملکرد باعث بهبود مصرف سوخت خودرو، کاهش آلاینده‌های آگروز و کاهش صدا در زمان توقف و انتظار می‌شود.

اگر سیستم خاموش - روشن خودکار عملکرد عادی خود را داشته باشد و شرایط لازم برقرار باشد، در زمان توقف و حالت درجا، موتور خاموش می‌شود و هر زمانی که شروع مجدد حرکت خودرو لازم باشد، این سیستم موتور را به طور خودکار روشن خواهد کرد. کار کردن سیستم خاموش - روشن تاثیری بر ایمنی رانندگی و کارکرد عادی سایر سیستم‌های خودرو ندارد (سیستم تهویه مطبوع، سیستم ترمز، سیستم صوتی و تصویری و ... تحت تاثیر این سیستم قرار نمی‌گیرند). در برخی موارد به منظور حفظ ایمنی و راحتی رانندگی، سیستم خاموش - روشن خودکار به طور موقتی غیرفعال می‌شود که امری عادی است. ولی به محض این که شرایط لازم مجدداً برقرار شود، عملکرد سیستم به طور خودکار به وضعیت قبل باز خواهد گشت، لذا باید در استفاده از این سیستم نکات ایمنی را رعایت کنید.

کلید سیستم خاموش - روشن خودکار

کلید "OFF" را فشار دهید تا عملکرد خاموش - روشن غیرفعال شود (چراغ زمینه کلید روشن می‌شود). کلید "ON" را مجدداً فشار دهید تا عملکرد فعال شود (چراغ زمینه کلید خاموش می‌شود).



شرایط لازم برای خاموش شدن خودکار موتور توسط سیستم خاموش - روشن

- درب موتور بسته باشد.
- خودرو به طور کامل متوقف باشد.
- خودرو در منطقه مرتفع نباشد (ارتفاع کم‌تر از ۲۸۰۰ متر باشد).
- پدال گاز کاملاً آزاد باشد.
- درب راننده بسته باشد.
- کمربند ایمنی راننده قفل شده باشد.
- خودرو به واسطه ترمز ناگهانی متوقف نشده باشد.
- انرژی باتری به اندازه کافی باشد (کم‌تر از 70% نباشد).
- دسته دنده در موقعیت D یا M باشد.
- خودرو در شیب تند قرار نگرفته باشد (شیب محل در سربالایی و سرازیری باید کم‌تر از 10% باشد).
- سیستم خاموش - روشن خودکار خطایی نداشته باشد.
- پدال ترمز فشرده شده باشد.
- سیستم ACC روشن نباشد.
- سیگنال AEB فعال نشده باشد.
- وضعیت زنجیر موتور اجازه خاموش شدن موتور را بدهد.
- دمای آب موتور اجازه خاموش شدن خودکار موتور را بدهد (دمای آب موتور بیش‌تر از 48°C نباشد).
- وضعیت وکیوم در سیستم ترمز اجازه خاموش شدن خودکار موتور را بدهد.
- کلید سیستم خاموش - روشن خودکار روشن باشد.
- غربلیک فرمان با زاویه زیاد نچرخیده باشد (کم‌تر از ۲۷۰ درجه).
- پس از شروع حرکت خودرو یا چرخیدن غربلیک فرمان با یک زاویه بزرگ، باید سرعت خودرو به 8km/h یا بیش‌تر رسیده باشد.

- اگر کابل منفی باتری باز شده است، باید حداقل ۴ ساعت پس از وصل شدن آن خودرو متوقف مانده باشد.
- دمای هوای محیط نباید کم‌تر از 3°C باشد.
- امکانات رفاهی سیستم تهویه مطبوع باید قابل استفاده باشند (مانند عملکرد بخارزدایی، کولر، بخاری و ...).

شرایط لازم برای روشن شدن خودکار موتور توسط سیستم خاموش-روشن خودکار

- درب راننده بسته باشد.
- کمربند ایمنی راننده قفل شده باشد.
- درب موتور بسته باشد.
- سیستم خاموش-روشن خودکار خطایی نداشته باشد.
- وضعیت زنجیر موتور اجازه خاموش شدن موتور را بدهد.
- کلید سیستم خاموش-روشن خودکار روشن باشد.

اگر شرط‌های لازم فوق برقرار باشند، در صورت اتفاق افتادن هر کدام از موارد زیر موتور به طور خودکار روشن خواهد شد:

- سیستم تهویه مطبوع درخواست راه اندازی استارتر را بدهد.
- وقتی که خودرو در دنده D_0 یا R قرار دارد، پدال گاز فشار داده شود، موتور روشن می‌شود.
- با قرار گرفتن دسته دنده در موقعیت R ، موتور روشن می‌شود.
- اگر غربلیک فرمان با زاویه بیش‌تر از 30° درجه چرخانده شود، موتور روشن خواهد شد.
- اگر وضعیت کلید سیستم stop-start از روشن به خاموش تغییر داده شود.
- زمانی که دسته دنده در موقعیت N قرار داشته و پدال ترمز آزاد است، با فشردن پدال ترمز، موتور روشن می‌شود.
- زمانی که دسته دنده در موقعیت P قرار داشته و پدال ترمز آزاد است، با فشردن پدال

ترمز موتور روشن می‌شود.

- زمانی که دسته دنده در موقعیت N قرار داشته و پدال ترمز آزاد است، با حرکت دادن دسته دنده به موقعیت D یا M موتور روشن می‌شود.
 - اگر پس از توقف خودرو پدال ترمز آزاد نشود یا به طور نیمه‌فشرده شده باشد، با حرکت کردن دسته دنده از موقعیت P یا N به موقعیت D یا M موتور روشن می‌شود.
 - زمانی که دسته دنده در موقعیت D یا M قرار داشته و پدال ترمز تا پس از خاموش شدن موتور فشرده نگه داشته شود، به محض آزاد شدن پدال ترمز موتور روشن می‌شود.
- نکته:** اگر عملکرد AUTO HOLD فعال باشد، پس از رها کردن پدال ترمز موتور روشن نخواهد شد. در این شرایط موتور پس از فشار دادن پدال گاز روشن می‌شود.

چراغ نشانگر سیستم خاموش - روشن خودکار

چنانچه شرایط لازم برای عملکرد سیستم خاموش - روشن موجود باشد، چراغ نشانگر سبز رنگ "A" در صفحه کیلومترشمار روشن می‌ماند.

اگر شرایط ایمنی لازم برای روشن شدن موتور وجود نداشته باشد و یا این که سیستم stop-start خاموش شده باشد، چراغ نشانگر زرد رنگ "A" در صفحه کیلومترشمار روشن می‌شود.

در صورت وجود ایراد در سیستم، چراغ نشانگر زرد رنگ "A" در صفحه کیلومترشمار به صورت چشمک‌زن روشن می‌شود.

مطالعه

زمانی که سیستم خاموش- روشن خودکار تشخیص می‌دهد که شرایط ایمنی لازم برای روشن شدن موتور وجود ندارد (مثلا باز شدن درب راننده در زمان خاموش بودن موتور و ...)، راننده باید خودش موتور را روشن کند. در این شرایط مجدداً چراغ نشانگر زرد رنگ "A" در صفحه کیلومترشمار روشن شده و هم‌زمان پیغام "Start engine manually" در صفحه کیلومترشمار نمایش داده می‌شود. این فرآیند به معنی وجود مشکل در سیستم نبوده و با آرامش می‌توانید به رانندگی ادامه دهید.

محدودیت‌های عملکردی

- در برخی شرایط جهت ایمنی رانندگی، سیستم بدون نیاز به انجام اقدامی از سوی راننده به طور خودکار موتور را روشن خواهد کرد. از جمله این شرایط می‌توان به موارد زیر اشاره کرد:
- در زمان انحراف و خارج شدن خودرو از مسیر (سرعت خودرو بیش‌تر از 2km/h باشد).
- در صورت ضعیف بودن باتری
- ناکافی بودن قدرت و کیوم بوستر ترمز
- اگر مدت زمان خاموش بودن موتور بیش‌تر از ۳ دقیقه شود
- اگر دمای آب موتور از حد مجاز بالاتر باشد

مطالعه

اگر در یک بازه زمانی کوتاه، موتور چندین بار متوالی خاموش و روشن شود، ممکن است استارتر داغ شود. در این صورت سیستم وارد حالت محافظت از استارتر در برابر داغ شدن می‌شود. در این حالت خاموش شدن خودکار موتور غیرفعال خواهد شد که ایراد محسوب نمی‌شود. پس از مدتی رانندگی کردن و زمانی که سیستم تشخیص دهد دمای استارتر مناسب است، عملکرد خاموش شدن خودکار موتور مجدداً به حالت اول باز خواهد گشت.

۳-۵ سیستم کنترل خودرو در سرایشی (HDC)

سیستم کنترل خودرو در سرایشی (HDC) (در صورت تجهیز)

معرفی

سیستم کنترل خودرو در سرایشی (HDC) کمک می‌کند تا خودرو جاده‌های شیب‌دار را به صورت کنترل شده و بدون خطر طی کند. زمانی که خودرو در حال پایین آمدن از یک سرایشی است، اگر HDC روشن شده باشد، سیستم به طور خودکار سرعت خودروهای مجهز به گیربکس اتوماتیک را در بازه 10-35Km/h ثابت نگه می‌دارد. اگر سرعت خودرو کم‌تر از حداقل سرعت ذکر شده در بازه فوق باشد، سیستم به طور پیش‌فرض سرعت خودرو را بر روی سرعت حداقل کنترل خواهد کرد. و اگر سرعت خودرو در بازه فوق باشد، راننده می‌تواند با فشار دادن پدال گاز یا پدال ترمز، سرعت خودرو را به شرط آن که از حداقل و حداکثر سرعت بازه تجاوز نکند، افزایش یا کاهش دهد.

نحوه استفاده

در زمان روشن بودن کلید استارت موتور، گوشه سمت چپ در صفحه اصلی مانیتور را گرفته و به سمت راست بکشید تا صفحه میانبز آیکون برنامه‌ها باز شود.

■ روشن کردن HDC

زمانی که سرعت خودرو 60km/h یا کم‌تر است، بر روی دکمه HDC در مانیتور کلیک کنید تا سیستم HDC روشن شود. هم‌زمان چراغ نشانگر سبز رنگ "🟢" هم در صفحه کیلومترشمار روشن می‌شود.

■ خاموش کردن HDC

زمانی که HDC روشن بوده و سرعت خودرو از 60km/h بیش‌تر است، اگر بر روی دکمه HDC در مانیتور کلیک کنید، سیستم HDC خاموش شده و چراغ نشانگر سبز رنگ "🟢" نیز در صفحه کیلومترشمار خاموش می‌شود.

👁️ احتیاط

- قبل از رسیدن به سراسیمه‌ی، HDC را فعال کنید تا بتوانید کنترل فرمان را با تمرکز بیش‌تر در اختیار داشته باشید.
- در حین فعال بودن HDC اگر چرخ‌ها قفل شوند، سیستم ABS به طور خودکار وارد عمل خواهد شد.
- در حین فعال بودن HDC چنان‌چه یک چرخ از زمین بلند شود، نیروی ترمز آن به چرخ‌ی که بیش‌ترین ضربه اصطکاک را با زمین دارد، توزیع خواهد شد.
- عملکرد HDC به واسطه اعمال نیروی ترمز از طریق سیستم ESP اجرا می‌شود که طی آن یک سری فعل و انفعالات هیدرولیکی صورت می‌پذیرد و ممکن است توام با تولید مقداری صدا باشد که عادی است. اگر سیستم ESP ایراد داشته باشد، HDC قادر به فعال شدن نخواهد بود. در این صورت جهت بازدید و تعمیر به نمایندگی مجاز مدیران خودرو مراجعه کنید.

هشدار 

راننده باید کنترل خودرو را در کلیه مراحل رانندگی در اختیار داشته باشد و هر گونه اقدام لازم را جهت جلوگیری از خطر انجام دهد.

چراغ نشانگر سیستم کنترل خودرو در سراسیبی (HDC)

زمانی که سیستم HDC فعال است، چراغ نشانگر سبز رنگ "  " در صفحه کیلومترشمار روشن می‌ماند.

اگر ایرادی در سیستم وجود داشته باشد، چراغ نشانگر زرد رنگ "  " در صفحه کیلومترشمار روشن می‌شود.

۴-۵ سیستم هشدار انحراف از مسیر (LDW) سیستم هشدار انحراف از مسیر (LDW) (در صورت تجهیز)

معرفی

سیستم LDW خطوط جاده را از طریق دوربین چندمنظوره جلو تشخیص می‌دهد. زمانی که چرخ‌ها از روی خط جاده رد می‌شوند و خودرو از لاین خود خارج می‌شود، سیستم اقدام به اعلام هشدار می‌کند.

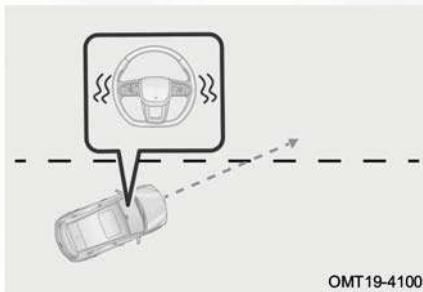

زمانی که سرعت خودرو به 65km/h یا بالاتر می‌رسد، سیستم LDW وارد فعالیت می‌شود. زمانی که سرعت خودرو از 65km/h یا بالاتر به 60km/h کاهش می‌یابد، سیستم LDW وارد وضعیت آماده به کار می‌شود. و زمانی که سرعت خودرو به کم‌تر از 60km/h کاهش می‌یابد، پس از گذشت ۳ ثانیه سیستم LDW خارج می‌شود.

مطالعه

- روشن و خاموش شدن و میزان حساسیت سیستم LDW از طریق مانیتور سیستم صوتی و تصویری قابل تنظیم است. برای اطلاع از جزئیات بیشتر به بخش «سیستم صوتی و تصویری» مراجعه کنید.
- آخرین وضعیتی که راننده برای سیستم LDW انتخاب کرده است در حافظه سیستم ذخیره خواهد شد.

احتیاط

- تصویر خطوط جاده توسط دوربین گرفته می‌شود: دوربین این سیستم می‌تواند خط ممتد سفید، خط مقطع سفید، خط ممتد زرد، خط مقطع زرد و خطوط ممتد دوتایی را تشخیص دهد.
- در هوای خیلی سرد، شرایط جوی نامناسب، بارندگی، هوای برفی، مه و نیز در صورت تابش نور قوی و مستقیم که به سنسورها تاثیر می‌گذارد، ممکن است سیستم LDW کار نکند.
- سیستم LDW فقط در جاده‌ای که دارای دو خط واضح و مشخص باشد، کار می‌کند.
- ممکن است سیستم LDW در جاده‌های با سطح بتنی کار نکند.
- سیستم LDW ممکن است هنگام رانندگی در منطقه‌ای که عملیات راه‌سازی در حال انجام است، کار نکند.
- سیستم LDW ممکن است هنگام رانندگی در جاده‌های آب‌گرفته و گل‌آلود کار نکند.
- هنگام رانندگی در پیچ‌های تند یا جاده‌های باریک ممکن است سیستم LDW کار نکند.
- زمانی که فقط یک خط در جاده قابل تشخیص باشد، ثبات در اعلام هشدارهای سیستم LDW کاهش می‌یابد.
- در صورت بروز اختلال در کارکرد سنسور، ممکن است سیستم LDW کار نکند.
- سنسورها ممکن است برخی خطوط راهنمای موقتی که در عملیات‌های راه‌سازی مورد استفاده قرار می‌گیرند را اشتباه تشخیص داده و به اشتباه اعلام هشدار نماید.
- اگر سیستم تعلیق خودروی شما دست‌کاری شده و مورد تایید شرکت مدیران خودرو نباشد، سیستم LDW به طور درست کار نخواهد کرد.
- هر گونه مانعی مانند فضله پرندگان، بقایای حشرات و برف و یخ را از سطح دوربین چند منظوره پاک کنید.

هشدار

- سیستم LDW صرفاً جهت کمک به شماسست و در برخی شرایط رانندگی، شرایط آب و هوایی، وضعیت ترافیک و شرایط جاده‌ای ممکن است به درستی کار نکند.
- راننده باید کنترل خودرو را در کلیه مراحل رانندگی در اختیار داشته باشد و هر گونه اقدام لازم را جهت جلوگیری از خطر انجام دهد.

چراغ نشانگر سیستم هشدار انحراف از مسیر (LDW)

- زمانی که سیستم LDW در وضعیت آماده به کار قرار می‌گیرد، چراغ نشانگر "!" به رنگ طوسی در صفحه کیلومترشمار روشن می‌شود.
- زمانی که سیستم LDW در وضعیت فعال قرار می‌گیرد، چراغ نشانگر "!" به رنگ سبز روشن می‌شود.
- زمانی که سیستم LDW در حال کار است، چراغ نشانگر "!" به رنگ زرد در صفحه کیلومترشمار چشمک می‌زند.
- زمانی که ایرادی در سیستم LDW وجود داشته باشد، چراغ نشانگر "!" به رنگ زرد در صفحه کیلومترشمار روشن می‌ماند.

محدودیت‌های عملکردی

- در شرایط زیر ممکن است سیستم LDW نتواند به درستی کار کند:
 - هنگام تغییر لاین
 - هنگام پیچیدن با سرعت زیاد
 - در صورت فشار دادن پدال گاز با نیروی بیش‌تر
 - در صورت فشار دادن پدال ترمز با نیروی بیش‌تر
 - در صورت روشن بودن فلاشر
 - زمانی که چراغ راهنمای سمتی از خودرو که از لاین خارج شده است، روشن می‌شود
 - در زمان رانندگی در جاده قوس‌دار با شعاع کوچک (tight curves)
 - اگر خط جاده باریک، ترک‌خورده و یا کم‌رنگ باشد و یا جاده در سمتی از خودرو که از لاین خارج شده است فاقد خط‌کشی باشد

۵-۵ سیستم جلوگیری از انحراف از مسیر (LDP) سیستم جلوگیری از انحراف از مسیر (LDP) (در صورت تجهیز)

معرفی

این سیستم بر موقعیت خودرو نسبت به خط کناری لاین در هر زمانی نظارت می‌کند و حرکت جانبی خودرو را هنگامی که در شرف انحراف از مسیر است، کنترل می‌کند تا برای حفظ خودرو در لاین اصلی خودش، راننده را یاری کند.

فعال شدن LDP

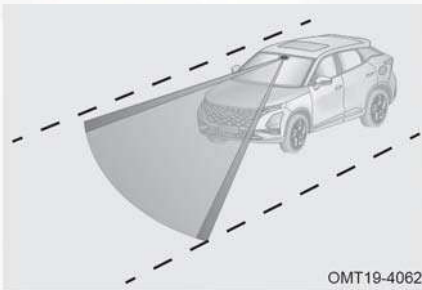

OMT19-4062

زمانی که سیستم جلوگیری از انحراف از مسیر روشن است، هنگامی که سرعت خودرو به 60km/h یا بالاتر می‌رسد و خودرو از لاین خود خارج می‌شود، سیستم LDP فعال می‌شود. زمانی که سرعت خودرو از 60km/h یا بالاتر به 55km/h کاهش می‌یابد، سیستم LDP وارد وضعیت آماده به کار می‌شود.

مطالعه

روشن و خاموش کردن سیستم LDP از طریق مانیتور سیستم صوتی و تصویری انجام می‌گیرد. برای اطلاع از جزئیات بیشتر به بخش «سیستم صوتی و تصویری» مراجعه کنید.

احتیاط

- هنگام مواجه شدن با پیچ بزرگ در جاده، راننده باید کنترل موثرتری بر خودرو داشته باشد.
- در برخی شرایط مانند افزایش تعداد لاین‌های جاده یا ادغام لاین‌ها در یکدیگر، راننده باید کنترل خودرو را به طور مناسب در دست داشته باشد.
- راننده در هنگام روبه‌رو شدن با شرایط پیچیده ترافیکی (مانند تقاطع‌ها و راهبندان‌ها) باید کنترل موثرتری بر خودرو داشته باشد.

چراغ نشانگر سیستم جلوگیری انحراف از مسیر (LDP)

زمانی که سیستم روشن است و یا در وضعیت آماده به کار قرار می‌گیرد، چراغ نشانگر "🚗" به رنگ طوسی در صفحه کیلومترشمار روشن می‌شود.

زمانی که سیستم در وضعیت پیش‌فعال یا فعال قرار می‌گیرد، چراغ نشانگر "🚗" به رنگ سبز روشن می‌شود.

زمانی که ایرادی در سیستم وجود داشته باشد، چراغ نشانگر "🚗" به رنگ زرد در صفحه کیلومترشمار روشن می‌ماند.

محدودیت‌های عملکردی

■ در شرایط زیر ممکن است سیستم LDP نتواند به درستی کار کند:

● هنگام تغییر لاین

● هنگام روشن شدن چراغ راهنما

● در صورت فشار دادن پدال ترمز با نیروی بیشتر

● هنگام پیچیدن با سرعت زیاد

● در صورت فشار دادن پدال گاز با نیروی بیشتر

● در صورت روشن بودن فلاشر

● در صورتی که سیستم LDP تشخیص دهد که راننده برای مدتی فرمان را حرکت نداده است

● اگر در زمانی که سیستم LDP در حال اجرای برنامه اصلاح فرمان‌دهی می‌باشد، غربلیک فرمان توسط راننده چرخانده شود

■ در شرایط زیر از سیستم LDP استفاده نکنید، در غیر این صورت ممکن است منجر به بروز

سانحه و ایجاد مصدومیت جدی و یا مرگ شود:

● در صورت بروز اختلال در کارکرد سنسور، ممکن است سیستم کار نکند.

● سیستم فقط زمانی کار خواهد کرد که سرعت خودرو بیش‌تر از 60km/h باشد.

● سیستم جلوگیری انحراف از مسیر ممکن است هنگام رانندگی در منطقه‌ای که عملیات

راه‌سازی در حال انجام است، عمل نکند.

- سیستم جلوگیری انحراف از مسیر ممکن است هنگام رانندگی در جاده‌های آب‌گرفته و گل‌آلود کار نکند.
- هنگام رانندگی در پیچ‌های تند یا جاده‌های باریک ممکن است سیستم جلوگیری انحراف از مسیر کار نکند.
- سیستم جلوگیری انحراف از مسیر فقط در جاده‌ای که دارای دو خط واضح و مشخص باشد، کار می‌کند.
- اگر سیستم تعلیق خودروی شما دست‌کاری شده و مورد تایید شرکت مدیران خودرو نباشد، سیستم جلوگیری انحراف از مسیر به درستی کار نخواهد کرد.
- سنسورها ممکن است برخی خطوط راهنمای موقتی که در عملیات‌های راه‌سازی مورد استفاده قرار می‌گیرند را اشتباه تشخیص داده و به اشتباه اعلام هشدار نمایند.
- در هوای خیلی سرد، شرایط جوی نامناسب، بارندگی، هوای برفی، مه و نیز در صورت تابش نور قوی و مستقیم که به سنسورها تاثیر می‌گذارد، ممکن است سیستم جلوگیری انحراف از مسیر کار نکند.

۵-۶ سیستم حفظ اضطراری خودرو در مسیر (ELK)

سیستم حفظ اضطراری خودرو در مسیر (ELK) (در صورت تجهیز)

هنگامی که خودرو از لبه جاده منحرف می‌شود یا خودروی روبه‌روی در لاین مجاور در حال تردد است و یا خودروی دیگری در حال سبقت گرفتن از شما در لاین مجاور است، سیستم به طور خودکار جهت خودرو را برای بهبود ایمنی رانندگی تصحیح می‌کند.

فعال شدن ELK

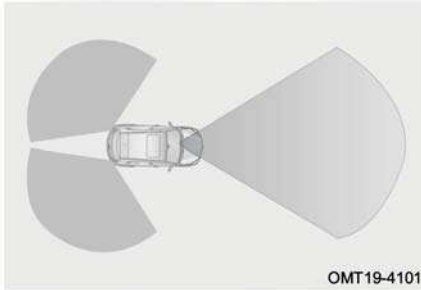

هنگامی که سرعت خودرو به 60km/h می‌رسد، سیستم ELK فعال می‌شود. پس از فعال شدن سیستم زمانی که سرعت خودرو از 60km/h به 55km/h کاهش می‌یابد، سیستم ELK وارد وضعیت آماده به کار می‌شود.

مطالعه

پس از روشن شدن کلید استارت، سیستم ELK هم بنا به تنظیمات پیش فرض و به طور خودکار روشن می‌شود. تنظیمات مربوط به نحوه روشن و خاموش شدن سیستم ELK از طریق مانیتور سیستم صوتی و تصویری قابل انجام است. برای اطلاع از جزئیات بیشتر به بخش «سیستم صوتی و تصویری» مراجعه کنید.

محدودیت های عملکردی

■ در شرایط زیر ممکن است سیستم ELK نتواند وضعیت‌های ترافیکی را به درستی شناسایی کند:

- در جاده‌های پرپیچ و خم کوهستانی
- در شرایط آب و هوایی نامساعد
- وجود عملیات عمرانی خاص در کنار جاده (مانند گاردریل‌های بلند یا پراکنده)
- هنگامی که باران، برف، یخ، مه یا گرد و غبار سنسور را مسدود کرده باشد

- ممکن است اشیای باریک و کم‌عرض مانند دوچرخه شناسایی نشوند
- سیستم حفظ اضطراری خودرو در مسیر فقط در جاده‌ای که دارای دو خط واضح و مشخص باشد، عمل می‌کند.
- اگر سیستم تعلیق خودروی شما دست‌کاری شده و مورد تایید شرکت مدیران خودرو نباشد، سیستم حفظ اضطراری خودرو در مسیر به درستی کار نخواهد کرد.
- سنسورها ممکن است برخی خطوط راهنمای موقتی که در عملیات‌های راه‌سازی مورد استفاده قرار می‌گیرند را اشتباه تشخیص داده و به اشتباه اعلام هشدار نمایند.
- در هوای خیلی سرد، شرایط جوی نامناسب، بارندگی، هوای برفی، مه و نیز در صورت تابش نور قوی و مستقیم که بر سنسورها تاثیر می‌گذارد، ممکن است سیستم حفظ اضطراری خودرو در مسیر کار نکند.

هشدار

- اگر سیستم به درستی کالیبره نشده است، از آن استفاده نکنید.
- برای اطمینان‌بخش بودن ایمنی رانندگی و سواری، همه سرنشینان باید از کمربند ایمنی استفاده کنند.
- اگر سنسور مسدود شده باشد، سیستم نمی‌تواند کار کند. سنسور را به موقع پاک کنید.
- این سیستم فقط یک سیستم کمکی رانندگی است، فقط به این سیستم اتکا نکنید و همیشه با احتیاط رانندگی کنید.
- برای اطمینان از عملکرد عادی سیستم، لازم است سنسورهای داخل سپر تمیز و عاری از برف و یخ بوده و با موانع دیگری پوشیده نشده باشند.
- اگر سیستم به درستی کار نمی‌کند، بلافاصله آن را خاموش کنید و هر چه سریع‌تر جهت بازدید و تعمیر به نمایندگی مجاز مدیران خودرو مراجعه کنید.

۵-۷ سیستم تشخیص نقطه کور (BSD) سیستم تشخیص نقطه کور (BSD) (در صورت تجهیز)

معرفی

از سیستم BSD برای نظارت بر حضور وسایل نقلیه در حال حرکت در سمت چپ و راست قسمت عقب خودروی شما و اطلاع دادن شرایط موجود به راننده استفاده می‌شود تا رعایت ایمنی در رانندگی و تغییر لاین را به او یادآوری کند. سیستم تشخیص نقطه کور شامل سیستم کمکی تغییر لاین (LCA) و سیستم هشدار وجود تردد در عقب خودرو (RCTA) می‌باشد.

هشدار

سیستم تشخیص نقطه کور (BSD) صرفاً جهت کمک به شماسست و در برخی شرایط رانندگی، شرایط آب و هوایی، وضعیت ترافیک و شرایط جاده‌ای ممکن است به درستی کار نکند.

فعال شدن سیستم تشخیص نقطه کور (BSD) / سیستم کمکی تغییر لاین (LCA)

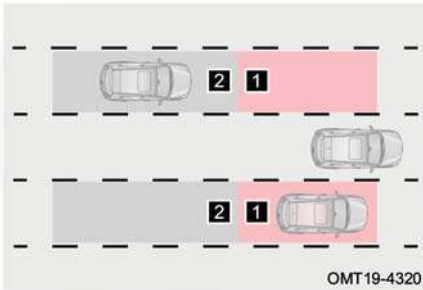

زمانی که سرعت خودرو به 15km/h یا بالاتر می‌رسد، سیستم BSD وارد وضعیت فعال می‌شود. زمانی که سرعت خودرو از 15km/h یا بالاتر به 10km/h کاهش می‌یابد، سیستم BSD وارد وضعیت آماده به کار می‌شود.

۱ ناحیه نقاط کور قابل شناسایی توسط سیستم BSD

۲ ناحیه قابل شناسایی توسط سیستم BSD جهت تشخیص نزدیک شدن خودروی دیگر
 ۱: اگر خودرویی به ناحیه شناسایی وارد شود و شرایط اعلام خطر را داشته باشد،
 ۱: خطر سطح ۱ فعال می‌شود. چراغ نشانگر زرد رنگ "M" در آینه جانبی و چراغ نشانگر سبز
 رنگ "M" در صفحه کیلومترشمار روشن می‌شود.

۲: در ادامه خطر سطح ۱، چراغ راهنمای همان سمت روشن می‌شود. با فعال

شدن اخطار سطح ۲، چراغ نشانگر زرد رنگ "BSM" در آینه جانبی به صورت چشمک‌زن روشن می‌شود. چراغ نشانگر زرد رنگ "BSM" در صفحه کیلومترشمار به صورت چشمک‌زن روشن شده و بوق اخطار به صدا در می‌آید.

مطالعه

- عملکرد سیستم BSD از طریق مانیتور سیستم صوتی و تصویری قابل تنظیم است. برای اطلاع از جزئیات بیش‌تر به بخش «سیستم صوتی و تصویری» مراجعه کنید.
- با روشن شدن کلید استارت موتور، سیستم BSD به طور پیش‌فرض روشن می‌شود.

احتیاط

- سیستم تشخیص نقطه کور (BSD) ممکن است اجسام ثابت در جاده یا کنار جاده (مانند گاردریل، تونل‌ها، دیواره کناری جاده و خودروهای پارک شده) را هم شناسایی کرده و چراغ اخطار را روشن کند.
- در زمان بکسل کردن و یا نصب تجهیزات اضافی به پشت خودرو (مانند باربند دوچرخه)، سیستم BSD را خاموش کنید. در غیر این صورت امواج رادیویی سنسورها تحت‌تاثیر قرار گرفته و باعث عملکرد غیرعادی سیستم خواهد شد.
- در صورت انباشته شدن مقدار زیادی برف و یخ بر روی سپر عقب یا اطراف سنسور رادار عقب و یا در صورت رانندگی طولانی‌مدت در جاده برفی، احتمال دارد سیستم BSD کار نکند.

چراغ نشانگر سیستم تشخیص نقطه کور (BSD)

در حین کارکردن سیستم، چراغ نشانگر سبز رنگ اخطار سطح ۱ "BSM" در صفحه کیلومترشمار روشن می‌شود و چراغ نشانگر زرد رنگ اخطار سطح ۲ "BSM" در صفحه کیلومترشمار چشمک می‌زند.

زمانی که ایرادی در سیستم وجود داشته باشد، چراغ نشانگر زرد رنگ "BSM" در صفحه کیلومترشمار روشن می‌ماند.

سیستم هشدار وجود تردد در عقب خودرو (RCTA) (در صورت تجهیز)

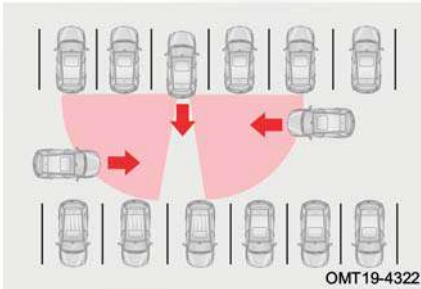

زمانی که کلید استارت موتور در وضعیت ON باشد و خودرو در دنده عقب باشد (دسته دنده در موقعیت R قرار داده شود)، سیستم BSD خودروهایی که از جهت‌های چپ و راست نزدیک می‌شوند را شناسایی می‌کند و چراغ نشانگر زرد رنگ "R" بر روی آینه جانبی به صورت چشمک‌زن روشن شده و بوق اخطار به صدا در می‌آید.

۵-۸ سیستم ترمز اضطراری خودکار (AEB) / سیستم هشدار برخورد از جلو (FCW)

سیستم ترمز اضطراری خودکار (AEB) / سیستم هشدار برخورد از جلو (FCW) (در صورت تجهیز)

معرفی

وقتی که خودرو در آستانه برخورد با خودروی جلویی یا عابر پیاده قرار دارد، AEB و FCW به اتفاق هم عمل می‌کنند و یک بوق اخطار را جهت یادآوری به راننده به صدا در می‌آورند. اگر راننده نتواند سریعاً عکس‌العمل نشان دهد، خودرو به طور خودکار ترمزگیری خواهد کرد تا از میزان خسارت ناشی از تصادف کاسته شود.

فعال شدن AEB/FCW

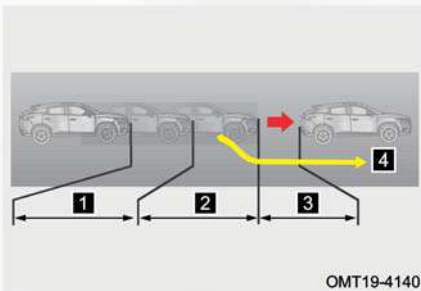

- ۱ آغاز مرحله پیش‌هشدار قبل از تصادف
- ۲ شروع ترمزگیری خودرو قبل از تصادف
- ۳ شروع ترمزگیری اضطراری قبل از تصادف
- ۴ اگر راننده واکنش صحیح نشان بدهد (مثلاً با چرخاندن فرمان از تصادف جلوگیری کند)، بقیه مراحل ترمز اضطراری لغو می‌شود.

مطالعه 

عملکردهای AEB/FCW و سیستم هشدار فاصله، از طریق مانیتور سیستم صوتی و تصویری قابل تنظیم است. برای اطلاع از جزئیات بیش‌تر به بخش «سیستم صوتی و تصویری» مراجعه کنید.

احتیاط 

- وقتی که سرعت کم‌تر از 30km/h است، FCW بوق اخطار را به صدا در نمی‌آورد. زمانی که سرعت بیشتر از 85km/h است، FCW بوق اخطار را برای اهداف ثابت به صدا در نمی‌آورد.
- محدوده سرعت برای عملکرد AEB برای خودروهای هدفی که ثابت هستند، 4-53km/h می‌باشد.
- محدوده سرعت برای عملکرد AEB برای خودروهای هدفی که متحرک هستند، 4-80km/h می‌باشد.
- محدوده سرعت برای عملکرد AEB برای عابران پیاده و دوچرخه سواران، 4-64km/h می‌باشد.
- راننده باید اطمینان حاصل کند که کلیه کمربندهای ایمنی قفل شده و تمامی درب‌های خودرو بسته شده‌اند. در غیر این صورت AEB کار نخواهد کرد.
- FCW، ESP و AEB باید روشن باشند، در غیر این صورت FCW و AEB کار نخواهد کرد.
- در صورت روشن شدن چراغ نشانگر زرد رنگ "عجله" در صفحه کیلومترشمار، در اسرع وقت جهت بازدید و تعمیر به نمایندگی مجاز مدیران خودرو مراجعه کنید.
- راننده باید کنترل خودرو را در دست داشته باشد، زیرا زمانی که خودرو توسط ترمز اضطراری خودکار در حال ترمزگیری و توقف است، نمی‌تواند وضعیت ثابت خود را حفظ کند.
- در زمان فعال بودن AEB اگر راننده غریبک فرمان را به طور سریع بچرخاند و یا پدال گاز را به طور محکم فشار دهد، AEB از وضعیت فعال بودن خارج خواهد شد.

هشدار !

- راننده باید کنترل خودرو را در دست داشته باشد و در تمام مراحل رانندگی جهت دوری جستن از خطرات هر گونه اقدام لازم را انجام دهد.
- AEB صرفاً جهت کمک به شماسست و در برخی شرایط رانندگی، شرایط آب و هوایی، وضعیت ترافیک و شرایط جاده‌ای ممکن است به درستی کار نکند.
- اهداف خودرویی شامل خودروهای سواری، اتوبوس‌ها و کامیون‌ها می‌توانند توسط AEB تشخیص داده شوند. AEB در تشخیص برخی از خودروها مانند بونکر سیمان یا خودروهایی که ارتفاع شاسی آن‌ها بلندتر یا کوتاه‌تر هستند، محدودیت‌های خاص خودش را دارد.
- AEB عابرین پیاده‌ای که از عرض لاین خودرو عبور می‌کنند را به عنوان هدف شناسایی می‌کند و عابرین پیاده‌ای را که در طول لاین حرکت می‌کنند یا در یک گوشه قرار گرفته‌اند و یا این که توسط موانع دیگر پنهان شده‌اند را شناسایی نمی‌کند.
- AEB زمانی دوچرخه را تشخیص می‌دهد که بتواند بدنه و شکل و شمایل دوچرخه و همچنین حرکاتی که مشخصه دوچرخه‌سواری است را تشخیص دهد. AEB دوچرخه‌سواری را که از روبه‌رو می‌آید، به عنوان هدف تشخیص نمی‌دهد.
- AEB همیشه قادر به تشخیص وسایل نقلیه، دوچرخه‌سواران یا عابران پیاده نیست و احتمال این وجود دارد که سیستم گاهی اوقات به طور خودکار در موارد غیرضروری ترمز بگیرد و یا این که بعضی وقت‌ها بنا به دلایل مختلفی کار نکند. AEB فقط یک سیستم کمکی رانندگی برای کاهش شدت تصادفات است و قرار نیست همیشه بتواند به طور کامل از برخورد جلوگیری کند.

احتیاط‌های لازم در خصوص سیستم ترمز اضطراری خودکار (AEB)

- AEB نمی‌تواند بر خلاف قوانین فیزیک عمل کند و دارای محدودیت‌های خاص خودش می‌باشد. راننده همیشه باید کنترل وسیله نقلیه را حفظ کرده و مسوولیت کامل خودرو را بر عهده داشته باشد.

- راننده باید بر اساس شرایط جوی، شرایط جاده‌ای، وضعیت ترافیک و ... سرعت خودرو را کنترل کرده و فاصله طولی مناسب با خودروی جلویی را رعایت کند.
- AEB در رابطه با حیوانات، خودروهایی که به طور عرضی و متقاطع عبور می‌کنند، خودروها و دوچرخه‌ها و عابران پیاده‌ای که از روبه‌رو می‌آیند، عکس‌العملی نشان نمی‌دهد.
- عملکرد سیستم در قبال اهدافی که به سرعت لاین شما را قطع می‌کنند، اهدافی که پس از تغییر لاین توسط خودروی شما شناسایی می‌شوند و اهدافی که در پیچ جاده شناسایی می‌شوند، ممکن است با محدودیت‌های زیادی مواجه شود.
- تمامی کمربندهای ایمنی را ببندید و کلیه بارهای داخل خودرو را به طور اطمینان‌بخش مهار کنید تا از خطرات احتمالی در زمان ترمزگیری اضطراری جلوگیری شود.
- در صورت وجود ایراد در AEB چراغ نشانگر زرد رنگ "⚠️" در صفحه کیلومترشمار روشن می‌شود. هر چه سریع‌تر جهت بازدید و تعمیر به نمایندگی مجاز مدیران خودرو مراجعه کنید.
- در زمان بازدید خودرو توسط دستگاه تست ترمز، FCW و AEB باید خاموش شوند.
- در صورت نصب کردن چرخ زاپاس با سایز کوچک‌تر بر روی خودرو، توصیه می‌شود FCW و AEB را خاموش کرده و در اسرع وقت چرخ استاندارد خودرو را جایگزین آن کنید.
- در برخی شرایط خاص مانند عبور کامیون از عرض جاده، ورود به پارکینگ‌های زیرزمینی و تودرتو و نظایر آن ممکن است AEB هشدار و ترمزگیری غیرضروری انجام دهد. برخی شرایط مانند تونل‌ها، تابش نور چراغ خودروهای روبه‌رویی و بازتاب نور از سطح جاده‌های لغزنده بر تشخیص سنسور تاثیر گذاشته و آن را تضعیف می‌کند.
- دو عدد سنسور در جلوی خودرو و یک عدد دوربین در پشت شیشه جلو نصب شده‌اند. توجه داشته باشید که جلوی دید سنسورها نباید پوشیده شود و نواحی جلو یا اطراف آن‌ها نباید دست‌کاری شده و یا با تزییناتی مانند قاب پلاک و نظایر آن پوشانده شود. اگر سطح سنسورها با برف پوشانده شود، خودرو از عملکرد AEB خارج خواهد شد. در صورت ارتعاش یا ضربه خوردن سنسورها کارایی سیستم کاهش می‌یابد و حتی شاید از کار بیفتد. در صورت مواجه شدن با چنین وضعیتی در اسرع وقت جهت بازدید و تعمیر به نمایندگی مجاز مدیران خودرو

مراجعه کنید.

اقدامات احتیاطی ذکر شده در بالا، همه شرایطی که ممکن است بر عملکرد عادی سیستم تاثیر بگذارد را شامل نمی‌شود. عوامل دیگری نیز می‌توانند باعث شوند تا عملکرد سیستم نتیجه مورد انتظار را نداشته باشد. این وظیفه راننده است که باید مسوولیت کنترل وسیله نقلیه را در هر زمان بر عهده بگیرد.

۵-۹ سیستم کمکی رانندگی در ترافیک (TJA) / سیستم کمکی حرکت یک‌پارچه (ICA) / سیستم کمکی رانندگی در ترافیک (TJA) / سیستم کمکی حرکت یک‌پارچه (ICA) (در صورت تجهیز)

معرفی

TJA/ICA خط‌کشی‌های جاده را از طریق دوربین جلو تشخیص می‌دهد و بر مبنای آن خودرو را در جهت‌های طولی و عرضی کنترل می‌کند تا بدین‌وسیله ضمن کمک به راننده، سختی کار وی هنگام رانندگی در جاده‌های یکنواخت و خسته‌کننده یا ترافیک‌های پر حجم را کاهش دهد.

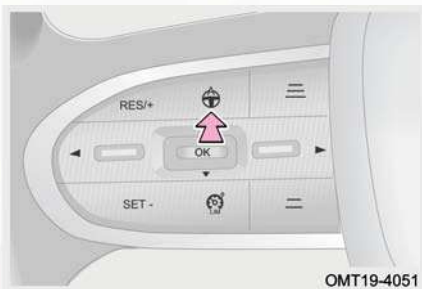

زمانی که دکمه TJA/ICA را فشار می‌دهید، هم‌زمان با آن سیستم کروز کنترل تطبیقی (ACC) هم به طور خودکار روشن می‌شود و چراغ نشانگر "ACC" به رنگ طوسی در صفحه کیلومترشمار روشن می‌شود. زمانی که کلیه شرایط لازم برای فعال شدن ACC برقرار است، دکمه "SET-" را فشار دهید تا ابتدا ACC فعال شود. در همین حال اگر دوربین جلو خط‌کشی‌های جاده یا اهداف خودرویی را تشخیص دهد و شرایط فعال شدن TJA/ICA هم موجود باشد، چراغ نشانگر سبز رنگ "TJA" در صفحه کیلومترشمار روشن خواهد شد.

TJA زمانی مورد استفاده قرار می‌گیرد که سرعت خودرو کم‌تر از 60km/h باشد: خودرو در وسط لاین حفظ می‌شود و اگر خط‌کشی جاده تشخیص داده نشود، خودروی جلویی به عنوان هدف تلقی شده و خودروی شما از پشت آن را دنبال خواهد کرد. اگر نه خط‌کشی جاده

تشخیص داده شود و نه خودروی هدف، TJA خاموش خواهد شد.
ICA زمانی مورد استفاده قرار می‌گیرد که سرعت خودرو در محدوده 60km/h تا 150km/h باشد: خودرو در وسط لاین حفظ می‌شود و اگر خط‌کشی جاده تشخیص داده نشود، ICA صرف‌نظر از این که خودروی هدفی در جلو وجود داشته باشد یا نداشته باشد، خاموش خواهد شد.

محدودیت‌های عملکردی

- در شرایط زیر ممکن است سیستم TJA/ICA نتوانند به درستی کار کنند:
- در صورتی که هر کدام از شروط خارج شدن از سیستم ACC اتفاق بیفتد.
 - اگر لاین جاده خیلی عریض و یا خیلی باریک باشد.
 - اگر شعاع قوس جاده خیلی کم باشد.
 - در صورتی که خط‌کشی جاده تشخیص داده نشود.
 - چنان‌چه راننده غربیلک فرمان را زیاد بچرخاند.
 - اگر دست‌ها از روی غربیلک فرمان برداشته شود.
 - اگر چراغ‌های راهنما روشن شود.
 - اگر فلاشر روشن شود.
 - اگر سرعت خودرو کم‌تر از 1km/h باشد.

هشدار

- TJA/ICA صرفاً جهت کمک به شماسست و در برخی شرایط رانندگی، شرایط آب و هوایی، وضعیت ترافیک و شرایط جاده‌ای ممکن است به درستی کار نکند.
- راننده باید کنترل خودرو را در دست داشته باشد و در تمام مراحل رانندگی جهت دوری جستن از خطرات، هر گونه اقدام لازم را انجام دهد.

احتیاط‌های لازم در خصوص سیستم کمکی رانندگی در ترافیک (TJA) / سیستم کمکی حرکت یک پارچه (ICA)

● TJA/ICA به عنوان یک سیستم کمکی رانندگی نمی‌تواند بر خلاف قوانین فیزیک عمل کند و دارای محدودیت‌های خاص خودش می‌باشد. راننده همیشه باید کنترل وسیله نقلیه را حفظ کرده و مسوولیت کامل خودرو را بر عهده داشته باشد.

● در وضعیت TJA/ICA کنترل خودرو در جهت طولی توسط ACC صورت می‌گیرد و کنترل خودرو در جهت عرضی توسط LKA صورت می‌پذیرد. لذا کلیه احتیاط‌های لازم برای ACC و LKA برای سیستم TJA/ICA نیز صدق می‌کند.

● TJA/ICA به معنای اتومات شدن خودرو نیست و رها کردن غربلک فرمان مجاز نمی‌باشد. راننده جهت تامین ایمنی باید کنترل خودرو را در کلیه شرایط مانند دور زدن، عبور از تقاطع، ادغام شدن لاین‌های جاده در یک لاین یا پیچیدن خودروی دیگر به جلوی خودرو در دست داشته باشد.

● کارایی TJA/ICA از شرایط جوی، روشنایی محیط و نحوه خط‌کشی جاده تاثیر می‌پذیرد. در شرایطی از قبیل تابش نور از پشت سر، غروب آفتاب، اوقات شبانه، جاده‌های پوشیده از برف و یخ و محو شدن خط‌کشی‌های ناشی از فرسودگی سطح جاده سیستم با کاهش قابل توجه عملکرد و یا حتی عدم عملکرد همراه خواهد بود.

● اگر سیستم TJA/ICA ایرادی داشته باشد، چراغ نشانگر "ⓘ" به رنگ زرد در صفحه کیلومترشمار روشن می‌شود که در این وضعیت سیستم TJA/ICA از کار می‌افتد. در اسرع وقت جهت بازدید و رفع عیب به نمایندگی مجاز مدیران خودرو مراجعه کنید.

اقدامات احتیاطی ذکر شده در بالا همه شرایطی که ممکن است بر عملکرد عادی سیستم تاثیر بگذارد را شامل نمی‌شود. عوامل دیگری نیز می‌توانند باعث شوند تا عملکرد سیستم نتیجه مورد انتظار را نداشته باشد. این وظیفه راننده است که همیشه باید مسوولیت کنترل وسیله نقلیه را در هر زمان بر عهده بگیرد.

۱-۵ سیستم هوشمند جلوگیری از برخورد جانبی سیستم هوشمند جلوگیری از برخورد جانبی (در صورت تجهیز)

معرفی

زمانی که خودرو تحت کنترل سیستم کمکی رانندگی در ترافیک (TJA) / سیستم کمکی حرکت یک پارچه (ICA) قرار دارد (یعنی حرکت در لاین جاده)، هنگامی که سرعت خودرو در محدوده 60km/h تا 150km/h است و در حال سبقت گرفتن از یک وسیله نقلیه بزرگ تر (مانند کامیون، اتوبوس) در لاین مجاور است، این سیستم خودرو را تا زمان اتمام سبقت گیری کنترل می کند، بدین گونه که خودرو به اندازه مناسبی در جهت جانبی حرکت می کند و از وسیله نقلیه بزرگ تر دور نگه داشته می شود.

کلید استارت موتور را روشن کنید و سیستم هوشمند جلوگیری از برخورد جانبی را در مانیتور سیستم صوتی و تصویری از مسیر زیر فعال کنید:

vehicle settings – intelligent avoidance



۱۱-۵ سیستم اطلاعات خودرو در زمان توقف

سیستم اطلاعات خودرو در زمان توقف (در صورت تجهیز)

معرفی

سیستم اطلاعات خودرو در زمان توقف به کاربر این امکان را می‌دهد که وقتی خودرو در تقاطع‌های دارای چراغ قرمز یا جاده‌های شلوغ متوقف شده است، استراحت کند و روی امورات دیگری به غیر از رانندگی تمرکز کند و به راننده کمک می‌کند تا در زمان تغییر شرایط ترافیکی محل، رانندگی را مجدداً از سر بگیرد.



کلید استارت موتور را روشن کنید و سیستم اطلاعات خودرو در زمان توقف را در مانیتور سیستم صوتی و تصویری و از مسیر زیر فعال کنید:
vehicle settings – drive away information

■ زمانی که خودرو در پشت چراغ قرمز یا جاده شلوغ در حال انتظار است، چنانچه شرایط زیر اتفاق بیفتند یک بوق یادآوری به صدا در آمده و یک پیغام مبنی بر این که خودروی جلویی در حال حرکت کردن است، در صفحه کیلومترشمار به نمایش در می‌آید تا به راننده اعلام کند که رانندگی خود را از سر بگیرد:

- تشخیص داده شود که خودروی جلویی در حال حرکت است.
- خودروی شما ساکن باشد.
- سیستم ACC فعال نباشد.

مطالعه

هنگامی که خودروی شما در خط خود منتظر است، اگر خودروی دیگری بین خودروی شما و خودروی جلویی قرار بگیرد، سیستم اطلاعات خودرو در زمان توقف، هدف اولی را رها کرده و خودروی جدید را به عنوان هدف جدید انتخاب می‌کند.

۵-۱۲ سیستم پایش فشار باد تایر (TPMS)

سیستم پایش فشار باد تایر (TPMS) (در صورت تجهیز)

معرفی

سیستم پایش فشار باد تایر (TPMS) یک نوع سیستم ایمنی فعال می‌باشد. این سیستم به فشار باد تایرها و درجه حرارت آن‌ها در هر لحظه نظارت می‌کند. اطلاعات سیستم از طریق نمایشگر صفحه کیلومترشمار قابل بررسی و کنترل می‌باشد. اگر فشار باد تایر خیلی کم‌تر از حد استاندارد باشد و یا درجه حرارت آن بیش از حد مجاز باشد، سیستم TPMS اقدام به دادن هشدار خواهد نمود.



در صفحه نمایش اطلاعات رانندگی، دکمه‌های چپ‌گرد "◀" و راست‌گرد "▶" واقع بر روی غربیلک فرمان را فشار دهید تا به صفحه نمایش سیستم پایش فشار باد تایر برسید. زمانی که کلید استارت موتور روشن می‌شود، مقادیر مربوط به فشار و دمای تایرها در صفحه نمایش کیلومتر شمار قابل مشاهده است.

پس از مدتی رانندگی با خودرو با سرعت‌های بیش‌تر از 25km/h، مقادیر فشار باد و دمای تایرها در هر لحظه در نمایشگر صفحه کیلومترشمار نشان داده خواهد شد. هم‌چنین زمانی که کلید استارت موتور از حالت خاموش به حالت روشن تغییر وضعیت داده شود، فشار باد تایرها و دمای آن‌ها در صفحه کیلومترشمار نمایش داده خواهد شد.

اگر پس از گذشت چند دقیقه از رانندگی با خودرو با سرعت‌های بالاتر از 25km/h، سیستم TPMS هیچ گونه سیگنال رادیو فرکانسی را از یک یا چند سنسور چرخ دریافت نکند، سیستم اقدام به اعلام هشدار می‌نماید و چراغ هشدار زرد رنگ سیستم TPMS "⚠" در صفحه کیلومترشمار روشن می‌شود.

مطالعه 

منابع تداخل امواج رادیویی با سیستم TPMS عبارت‌اند از: سیستم برق خودرو، دوربین ثبت وقایع رانندگی، تصفیه‌کننده هوا، کارت امنیتی ورود به خودرو، ریموت کنترل، ایستگاه تقویت آنتن تلفن همراه، برج تلویزیونی و غیره.

هشدار کم بادی تایر



پس از روشن کردن کلید استارت موتور، اگر فشار باد یکی از تایرها کم‌تر از حداقل مقدار مجاز باشد، سیستم اقدام به اعلام هشدار کم‌بادی تایر خواهد کرد. در طول مدت زمان اعلام هشدار کم‌بادی تایر، علامت نشانگر متناظر با تایر کم‌باد و میزان فشار باد آن با رنگ قرمز در صفحه نمایشگر نشان داده خواهد شد. چراغ هشدار زرد رنگ سیستم TPMS " (!)" هم در صفحه کیلومترشمار روشن خواهد ماند.

در صورت مواجه شدن با وضعیت اعلام هشدار کم‌بادی تایر، فوراً تایر را به مقدار استاندارد یعنی 220kpa باد کنید. اگر مدتی با سرعت‌های بالاتر از 25km/h با خودرو رانندگی کنید، هشدار کم‌بادی تایر به طور خودکار خاموش خواهد شد.

مطالعه 

- کم بودن فشار باد تایر باعث افزایش مصرف سوخت و ساییدگی زودتر از موعد تایر می‌شود.
- تایر با ساییدگی زیاد دائماً در معرض خطر ترکیدگی قرار دارد.
- در صورت کم‌باد شدن یک تایر، علت نشستی باد را پیدا کنید و جهت رفع ایراد به نمایندگی مجاز مدیران خودرو مراجعه کنید.



هشدار دمای زیاد تایر

پس از روشن کردن کلید استارت موتور چنانچه دمای یک تایر بیش تر از 85°C باشد، سیستم اقدام به اعلام هشدار بالا بودن دمای تایر خواهد کرد. در طول مدت زمان اعلام هشدار دمای زیاد تایر، علامت نشانگر متناظر با تایری که دمای آن بالا رفته است به همراه میزان دمای آن تایر با رنگ قرمز در صفحه نمایشگر نشان داده خواهد شد. چراغ هشدار زرد رنگ سیستم TPMS "!" هم در صفحه کیلومترشمار روشن خواهد ماند.

پس از پائین آمدن دمای تایر به کم تر از 80°C ، اعلام هشدار دمای زیاد تایر به طور خودکار متوقف خواهد شد.

احتیاط

- زمانی که هشدار دمای زیاد تایر فعال شده است، بلافاصله خودرو را متوقف کرده و اجازه دهید تا تایر به طور طبیعی خنک شود. در غیر این صورت ممکن است دچار حادثه شوید.
- اگر دمای تایر خیلی بالا رفته است، هرگز آن را با ریختن آب سرد خنک نکنید زیرا می تواند باعث آسیب دیدگی تایر و بروز حادثه شود.
- چنانچه دمای تایر خیلی بالا رفته است، لازم است جهت بازدید و رفع عیب به نمایندگی مجاز مدیران خودرو مراجعه کنید.

محدودیت های عملکردی سیستم TPMS

- در شرایط زیر احتمال دارد سیستم TPMS اقدام به اعلام هشدار نماید:
- اگر پس از تعویض چرخ های خودرو (شامل چرخ زاپاس) عملیات پیکربندی سیستم پایش فشار باد تایر انجام نگرفته باشد.

- سنسور فشار چرخ ممکن است تحت تاثیر میدان الکترومغناطیسی ناشی از نصب شدن زنجیر چرخ قرار گیرد که می‌تواند باعث ایجاد اختلال در عملکرد سیستم TPMS شود.
- اگر سنسور فشار باد چرخ یا سایر اعضای سیستم خراب شده باشند، لازم است جهت بازدید و رفع ایراد به نمایندگی مجاز مدیران خودرو مراجعه کنید.
- TPMS ممکن است در صورت تداخل امواج رادیویی کار نکند و یا ممکن است به دلیل سیگنال‌های رادیویی الکترومغناطیسی قوی، با فرکانس یکسان با خودش (433MHZ) به طور موقت تداخل پیدا کرده و عملکردش مختل شود.
- TPMS ممکن است به دلیل تداخل با تجهیزات الکترونیکی نصب شده بر روی خودرو (علاوه بر تجهیزات استاندارد خودرو) به درستی کار نکند و منجر به اعلام هشدار اشتباهی شود.

۱۳-۵ سیستم کمکی پارک

سیستم دوربین دنده عقب (در صورت تجهیز)

معرفی

سیستم کمکی پارک تصاویر و نمای قسمت عقب خودرو را توسط دوربین عقب جمع‌آوری و ضبط کرده و تصاویر آن را به همراه خطوط راهنمای مسیر، از طریق مانیتور سیستم صوتی و تصویری به راننده نمایش می‌دهد تا بدین‌وسیله یک پارک ایمن و راحت را برای او میسر سازد.

نکته: نحوه نمایش تصاویر بستگی به نوع سیستم نصب شده بر روی خودرو دارد.



با کشیدن دسته دنده به سمت موقعیت دنده عقب (R)، دوربین عقب فعال شده و مانیتور اقدام به نمایش دادن فضای پشت خودرو به همراه خطوط راهنما خواهد کرد. خطوط راهنما که بر اساس میزان چرخش غربیلک فرمان در حال تغییر و حرکت است، جهت کمک به پیش‌بینی مسیر حرکتی خودرو هنگام حرکت با دنده عقب مورد استفاده قرار می‌گیرد.

احتیاط

- فاصله نمایش داده شده در تصاویر صرفاً به عنوان یک معیار می‌باشد، شما باید فاصله واقعی را مرجع تصمیم‌گیری خود قرار دهید (مخصوصاً در نواحی شیب‌دار).
- عرض خطوط راهنمای ثابت و متحرک دوربین دنده عقب، بیش‌تر از اندازه واقعی می‌باشد.
- مراقب باشید تا در زمان تمیز کردن برف و گل و لای از روی دوربین، سطح لنز آن دچار خراشیدگی نشود.
- اگر سایز رینگ و لاستیک خودرو استاندارد نباشد، مسیر پیش‌بینی شده توسط خطوط راهنمای متحرک با واقعیت متفاوت خواهد بود. در این شرایط از آینه‌های خودرو استفاده کنید و سعی کنید تا فاصله واقعی با مانع را تخمین بزنید.

هشدار !

- در زمان دنده عقب گرفتن مطمئن باشید که درب صندوق عقب به طور کامل بسته شده است.
- به علت محدودیت‌های موجود در گستره دید دوربین عقب، نواحی زیر سپر عقب و گوشه‌های سپر عقب نمی‌توانند توسط دوربین دیده شوند.
- از آن جایی که در دوربین‌های دنده عقب از لنزهای با زاویه گسترده استفاده می‌شود، لذا فواصل نشان داده شده در تصاویر دوربین دنده عقب با فاصله واقعی متفاوت می‌باشد.
- دوربین عقب برای راحتی بیشتر در رانندگی است، اما نمی‌تواند جایگزین دنده عقب گرفتن صحیح باشد. قبل از حرکت با دنده عقب اطراف خودرو را بررسی کنید و از ایمن بودن محل اطمینان حاصل کنید، سپس با احتیاط دنده عقب بگیرید.
- در زمان شستن خودرو با آب فشار قوی، از پاشیدن آب به اطراف دوربین عقب خودداری کنید. در غیر این صورت ممکن است آب وارد دوربین شده و سبب ایجاد بخارگرفتگی، اختلال در عملکرد، اتصالی، شوک الکتریکی و حتی آتش‌سوزی شود.
- دوربین‌ها قطعات ظریفی هستند، بنابراین به آن‌ها ضربه وارد نکنید. در صورت ضربه دیدن خراب می‌شوند و یا ممکن است باعث ایجاد شوک الکتریکی، اتصالی و آتش‌سوزی شود.
- لنز دوربین عقب ممکن است باعث بزرگ‌نمایی یا تغییر تصویر واقعی شود. لذا تصویری که مشاهده می‌کنید شاید با واقعیت منطبق نباشد و نتواند فاصله‌ها را به طور واقعی نشان دهد. هم‌چنین تصاویر با کمی تأخیر دریافت می‌شود و دارای تعدادی نقاط کور می‌باشد.
- هنگام حرکت با دنده عقب، نسبت به وجود کودکان، حیوانات و اشیای کوچک در اطراف خودرو توجه ویژه‌ای داشته باشید، چرا که ممکن است در برخی مواقع توسط دوربین تشخیص داده نشوند.
- سعی کنید نگاه کردن به تصاویر دوربین باعث حواس پرتی‌تان نشود و از ترافیک اطراف خودرو و رفت و آمد سایر خودروها غافل نشوید.

سیستم تصویر پانوراما (در صورت تجهیز)

معرفی

سیستم تصویر پانوراما تصاویر و نمای پیرامون خودرو را توسط چهار عدد دوربین جمع‌آوری می‌کند و تصاویر آن را به همراه خطوط راهنمای مسیر از طریق مانیتور سیستم صوتی و تصویری به راننده نمایش می‌دهد تا بدین‌وسیله یک پارک ایمن و راحت را برای او میسر سازد.

جانمایی دوربین‌ها

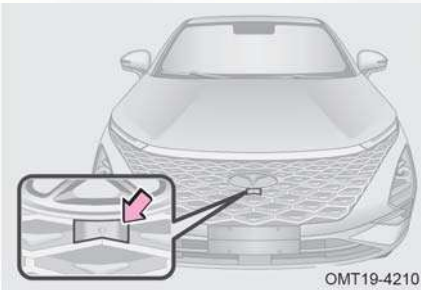

موقعیت نصب دوربین جلو:

بر روی سپر جلو و در مرکز جلوپنجره نصب شده است.

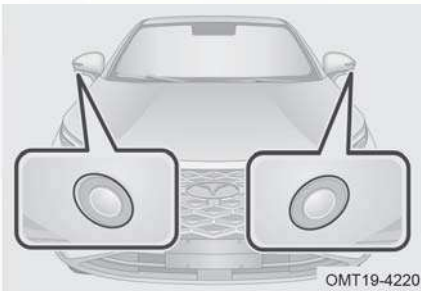

موقعیت نصب دوربین‌های چپ و راست:

در زیر آینه‌های بیرونی سمت چپ/ راست نصب شده‌اند.

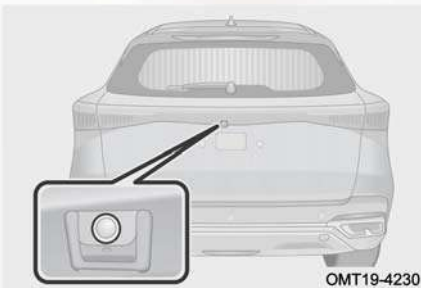

موقعیت نصب دوربین عقب:

دوربین دنده عقب در بالای پلاک خودرو و در وسط درب صندوق قرار گرفته است.

نحوه استفاده

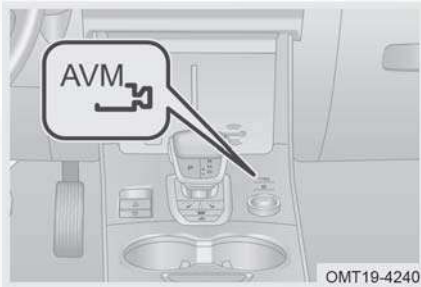

■ نحوه وارد شدن به سیستم تصویر پانوراما زمانی که کلید استارت روشن است و سرعت خودرو کمتر از 20km/h است:
اگر دسته دنده در موقعیت دنده عقب (R) قرار گیرد، سیستم تصویر پانوراما روشن می‌شود.
کلید سیستم تصویر پانوراما را فشار دهید تا وارد این سیستم شوید.

در صورت پیچیدن با زاویه زیاد، سیستم تصویر پانوراما فعال می‌شود (برای اجرایی شدن این روش لازم است تا در تنظیمات سیستم تصویر پانوراما، قابلیت روشن شدن سیستم با پیچیدن غربیلک فرمان را فعال کنید).

هر زمانی که چراغ‌های راهنمای سمت چپ یا راست روشن شوند، سیستم تصویر پانوراما فعال می‌شود (برای اجرایی شدن این روش لازم است تا در تنظیمات سیستم تصویر پانوراما، قابلیت روشن شدن سیستم با روشن شدن چراغ راهنما را فعال کنید).

■ نحوه خارج شدن از سیستم تصویر پانوراما

اگر سرعت حرکت خودرو به بالاتر از 30km/h برسد، سیستم تصویر پانوراما خاموش می‌شود.
اگر کلید استارت موتور خاموش شود، سیستم تصویر پانوراما خاموش می‌شود.

زمانی که سیستم تصویر پانوراما به واسطه دریافت سیگنال فاصله با مانع ارسال شده از رادار پارک روشن شده است، اگر دسته دنده به سمت موقعیت N یا P حرکت داده شود و یا این که سیگنال فاصله با مانع وجود نداشته باشد، سیستم تصویر پانوراما پس از ۱۵ ثانیه خاموش خواهد شد (در صورتی که خودرو به این قابلیت تجهیز شده باشد).

اگر سیستم تصویر پانوراما به واسطه انتخاب دنده عقب (R) روشن شده باشد، با خارج شدن دسته دنده از موقعیت R، سیستم تصویر پانوراما پس از ۱۵ ثانیه خاموش خواهد شد.

اگر سیستم تصویر پانوراما با فشار داده شدن کلید مربوطه‌اش روشن شده باشد، با فشار دادن مجدد کلید، سیستم تصویر پانوراما خاموش می‌شود.
 اگر سیستم تصویر پانوراما به علت روشن شدن چراغ‌های راهنمای چپ یا راست روشن شده باشد، با خاموش شدن چراغ‌های راهنما، سیستم تصویر پانوراما هم خاموش می‌شود.

👁️ احتیاط

سیستم تصویر پانوراما به عنوان یک سیستم کمکی برای رانندگی می‌باشد، اما باید در نظر داشته باشید که اندازه اشیا و فاصله‌های نمایش داده شده در تصاویر، واقعیت‌ها را انعکاس نمی‌دهد. تصاویر نمایش داده شده توسط سیستم با کمی تاخیر دریافت می‌شود و بسته به موقعیت مکانی خودرو می‌تواند دارای تعدادی نقطه کور باشد. لذا این سیستم به هیچ عنوان نمی‌تواند جایگزین مهارت و تشخیص راننده شود و راننده باید ضمن استفاده از سیستم، با دقت کردن به اطراف خودرو رانندگی کند.

تعویض نما

۱ دکمه بازگشت

زمانی که دسته دنده در موقعیتی به غیر از R قرار دارد، خروج از سیستم تصویر پانوراما با استفاده از دکمه بازگشت امکان‌پذیر است.

۲ دکمه تنظیمات

بر روی دکمه تنظیمات کلیک کنید تا صفحه منوی تنظیمات باز شود.

۳ دکمه نمای یک دوربین + نمای چشم

پرنده

با استفاده از این دکمه تعویض نمای دوربین‌های جلو/ عقب/ چپ/ راست + نمای چشم پرنده امکان‌پذیر است.

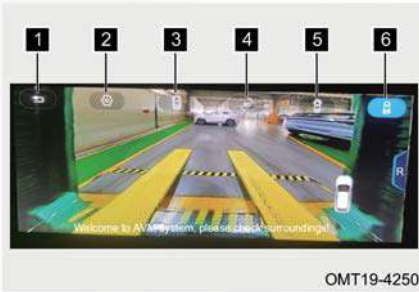

۴ دکمه نمای سه‌بعدی + نمای چشم‌پرنده

در نمای چشم‌پرنده با کلیک کردن بر روی دکمه زاویه دید مورد نظر خودتان، نمای در حال نمایش به نمای سه‌بعدی با زاویه انتخاب شده تغییر می‌یابد. نمای سه‌بعدی را با کشیدن انگشت بر روی تصویر می‌توانید با هر زاویه‌ای تماشا کنید.

۵ دکمه نمای جلو با زاویه گسترده

با اصلاح اعوجاج تصاویر نمای جلو و ترکیب آن‌ها، نمای جلو را با زاویه گسترده نمایش می‌دهد.

۶ دکمه نمای عقب با زاویه گسترده

با اصلاح اعوجاج تصاویر نمای عقب و ترکیب آن‌ها، نمای عقب را با زاویه گسترده نمایش می‌دهد.

نکته: نحوه نمایش تصاویر بستگی به نوع سیستم نصب شده بر روی خودرو دارد.

مطالعه

سیستم تصویر پانوراما به عنوان یک قابلیت مفید برای پارک کردن خودرو و رانندگی ایمن می‌باشد. توصیه می‌شود ابتدا در یک فضای باز و راحت از این سیستم استفاده کنید و با نحوه عملکرد آن آشنا شوید.

احتیاط

- مراقب باشید تا در زمان تمیز کردن برف و گل و لای از روی دوربین‌ها، سطح لنز آن‌ها دچار خراشیدگی نشود.
- قبل از استفاده از سیستم تصویر پانوراما اطمینان حاصل کنید که آینه‌های جانبی در وضعیت باز قرار دارند و درب صندوق عقب به طور کامل بسته شده است.
- فاصله موانع نمایش داده شده در سیستم تصویر پانوراما با واقعیت تفاوت دارد.
- هیچ‌گونه جسمی را بر روی دوربین‌های سیستم تصویر پانوراما قرار ندهید.
- سیستم تصویر پانوراما به طور حرفه‌ای و تخصصی در کارخانه کالیبره شده است. هر گونه باز و بست غیرمجاز اجزای سیستم و ایجاد تغییر در محل نصب و زاویه نصب دوربین‌ها بر روی سیستم و عملکرد آن تاثیر خواهد گذاشت.
- سیستم تصویر پانوراما به عنوان یک سیستم کمکی برای رانندگی می‌باشد، اما باید در نظر داشته باشید که اندازه موانع و فاصله‌های نمایش داده شده در تصاویر، واقعیت‌ها را انعکاس نمی‌دهد. تصاویر نمایش داده شده توسط سیستم با کمی تاخیر دریافت می‌شود و بسته به موقعیت مکانی خودرو می‌تواند دارای تعدادی نقطه کور باشد. لذا این سیستم به هیچ عنوان نمی‌تواند جایگزین مهارت و تشخیص راننده شود و راننده باید ضمن استفاده از سیستم، با دقت کردن به اطراف خودرو رانندگی کند.

تنظیمات سیستم



OMT19-4260

[AVM Start Animation]: وقتی که راننده برای بار نخست با فشار دادن کلید سیستم تصویر پانوراما وارد سیستم می‌شود، صفحه آغازین نمایش داده می‌شود.

[AVM Activation From Turn Light]: وقتی که چراغ‌های راهنمای سمت چپ یا راست روشن می‌شوند، نمای سه‌بعدی از سمت

چپ یا راست خودرو نمایش داده می‌شود.

[AVM Actication From Steering Angle]: زمانی که غربلک فرمان با زاویه‌ای بیش‌تر از ۱۹۰ درجه چرخانده می‌شود، نمای سه‌بعدی از سمت چپ یا راست خودرو نمایش داده می‌شود. [Auto Nearby View]: بر اساس فاصله خودرو با مانع، سیستم به طور خودکار به نمای نزدیک وارد می‌شود.

[Door Opening Indication]: وضعیت درب موتور، سقف پانوراما، درب‌های جانبی و درب صندوق عقب را یادآوری می‌کند.

[Vehicle Trajectory]: با قرار گرفتن دسته دنده در موقعیت R، سیستم تصویر پانوراما روشن شده و خطوط راهنمای ثابت/ متحرک و خط مسیر حرکت چرخ‌ها بر روی تصویر بارگذاری می‌شود.

[PDC display]: تصویر مربوط به سیستم رادار پارک نمایش داده می‌شود.

[Transparent body]: میزان شفافیت تصویر خودرو را تنظیم می‌کند.

[Reset Default Settings]: بازگشت به تنظیمات کارخانه‌ای

سیستم رادار پارک

معرفی

سیستم رادار پارک نوعی دستگاه تشخیص راداری است که با استفاده از سنسورهای خود (۴ عدد سنسور یا ۶ عدد سنسور) وجود موانع در جلو و فضای پشت خودرو و فاصله مانع با خودرو را تشخیص می‌دهد. این سیستم از طریق مانیتور سیستم صوتی و تصویری و به صدا در آوردن بوق اخطار به راننده هشدار می‌دهد تا به او در انجام یک پارک ایمن و آسان کمک کند.

نحوه استفاده

■ مدل‌های مجهز به ۴ سنسور

زمانی که کلید استارت موتور روشن است، پس از انتخاب دنده عقب (R)، سیستم رادار پارک فعال می‌شود. چنان‌چه یکی از سنسورها وجود مانعی را تشخیص دهد، اطلاعات تصویری مانع نسبت به خودرو در مانیتور نمایش داده می‌شود (فواصل به رنگ‌های قرمز، زرد و سبز نمایش داده می‌شوند) و هم‌زمان بوق اخطار هم به صدا در می‌آید.

■ مدل‌های مجهز به ۶ سنسور



OMT19-4061

زمانی که کلید استارت موتور روشن است، اگر کلید رادار پارک را فشار دهید یا دسته دنده را در موقعیت دنده عقب (R) قرار دهید، سیستم رادار پارک فعال می‌شود. هر بار که سیستم رادار پارک فعال می‌شود، اگر سیستم ایرادی نداشته باشد یک بوق به مدت ۰.۵ ثانیه به صدا در می‌آید و نشانگر سیستم روشن می‌شود و سیستم به طور هم‌زمان شروع به تشخیص فاصله می‌کند. چنانچه یکی از سنسورها وجود مانعی را تشخیص دهد، فاصله مانع نسبت به خودرو در مانیتور نمایش داده می‌شود (فواصل به رنگ‌های قرمز، زرد و سبز نمایش داده می‌شوند) و هم‌زمان بوق اخطار هم به صدا در می‌آید.

زمانی که خودرو رو به جلو حرکت می‌کند و سیستم رادار پارک فعال است، اگر سرعت خودرو از 15km/h بیش‌تر شود، کار کردن سنسورهای جلو و عقب سیستم رادار پارک متوقف می‌شوند. اگر سرعت خودرو به کم‌تر از 15km/h بازگردد، سیستم مجدداً به وضعیت فعال باز نخواهد گشت و برای روشن کردن آن باید کلید رادار پارک را فشار دهید.

نکته: در صورتی که سیستم رادار پارک ایراد داشته باشد، با روشن شدن سیستم یک بوق اخطار با صدای بلندتر به مدت ۲ ثانیه به صدا در خواهد آمد و پس از آن تا زمان رفع شدن ایراد پیغام وجود ایراد نمایش داده خواهد شد.

مطالعه

- فقط مدل‌های دارای ۶ عدد سنسور به کلید سیستم رادار پارک مجهز هستند.
- فاصله تشخیص داده شده، کوتاه‌ترین فاصله عمودی و مستقیم بین سنسور پارک و مانع می‌باشد.
- زمانی که رادار پارک جلو روشن است، اگر ترمز پارک برقی را بکشید یا دسته دنده را در موقعیت P قرار دهید، مانیتور فقط اقدام به نمایش اطلاعات تصویری مانع نسبت به خودرو می‌نماید و بوق اخطار را به صدا در نمی‌آورد.
- در مدل‌های مجهز به ۶ سنسور، اگر دسته دنده را در موقعیت R قرار دهید، سیستم رادار پارک روشن می‌شود (صرف‌نظر از این که قبل از دنده عقب گرفتن شما سیستم رادار پارک روشن بوده است یا خیر)، با انتخاب یک دنده دیگر، سیستم هم‌چنان به کار خود ادامه خواهد داد.

احتیاط

- برای موانع خارج از محدوده دید سنسورها، بوق اخطار به صدا در نخواهد آمد.
- موقع حرکت کردن مراقب باشید که سنسور سمت دیگر خودرو ممکن است در حال نزدیک شدن به مانع دیگری باشد.

محدودیت‌های عملکردی سیستم رادار پارک

- در شرایط زیر احتمال دارد سیستم رادار پارک کارکرد عادی خود را نداشته باشد:
 - زمانی که خودرو در شیب تند قرار گرفته باشد.
 - زمانی که در جاده‌های برفی یا بارانی رانندگی می‌شود.
 - اشیا و موانعی مانند تخته‌سنگ‌ها که ارتفاع آن‌ها خیلی کم باشد، توسط سنسورها تشخیص داده نمی‌شوند.
 - سنسورهای دنده عقب نمی‌توانند موانعی را که ارتفاع آن‌ها از سپر عقب زیادتر است، تشخیص دهند.
- سنسورها توانایی تشخیص اشیا باریک نظیر سیم، فنس، طناب و ... را ندارند.
- چنان‌چه فرستنده و یا آنتن با فرکانس بالا روی خودرو نصب شده باشد.
- اگر سطح سنسور رادار یخ بزند، سنسور قادر به تشخیص موانع نخواهد بود.

- زمانی که سطح سنسورهای دنده عقب با برف یا گل و لای پوشیده شود، موانع برای سنسورها قابل تشخیص نخواهد بود.
- مواعی مانند برف نرم، پنبه و اسفنج که امواج ماورا صوت را به راحتی جذب می کنند، توسط سنسورهای دنده عقب تشخیص داده نمی شوند.
- در صورتی که در اطراف خودروی شما سر و صدای زیاد مانند صدای بوق خودروهای دیگر، موتورسیکلت ها، صدای ترمز بادی کامیون های سنگین یا صداهای بلند دیگری که تولید امواج فراصوتی می کنند، وجود داشته باشد.
- اگر چندین مانع توسط سنسورهای دنده عقب تشخیص داده شوند، تصاویر مربوط به فاصله موانع با سنسورها به طور هم زمان در مانیتور نمایش داده می شود ولی بوق اخطار فقط برای مانعی به صدا در خواهد آمد که نزدیک ترین فاصله را با سنسورها داشته باشد.

تمیز کردن سنسور پارک



OMT19-4290

در زمان شست و شوی خودرو، برای تمیز کردن آلودگی های خارجی مانند برف، گل و لای و گرد و خاک از سطح سنسورهای پارک از یک پارچه نرم و آب کم فشار استفاده کنید. جریان آب با فشار بالا مانند استفاده از نازل های فشار قوی و همچنین وارد آوردن نیروی زیاد می تواند باعث آسیب دیدن سنسورها شود. سنسورهای پارک را هرگز تحت فشار و ضربه قرار ندهید، چرا که باعث کارکرد نامناسب آنها خواهد شد.

اگر در زمان حرکت با دنده عقب بوق اخطار به صدا در نیاید، موارد زیر را مورد بررسی قرار دهید:

- پوشیده شدن سطح سنسورهای پارک توسط مواد خارجی را چک کنید.

- یخ زدن سطح سنسورها را بررسی کنید.
- بررسی کنید که آیا خودرو به مدت طولانی در هوای گرم یا سرد پارک بوده است یا خیر.
- اگر علت ایراد را پیدا نکردید، با یکی از نمایندگی‌های مجاز مدیران خودرو تماس بگیرید.

۱۴-۵ سیستم‌های کنترل نیروی ترمز کنترل الکترونیکی پایداری خودرو (ESP)

معرفی

ESP در زمان بیش‌فرمانی یا کم‌فرمانی، پایداری خودرو را حفظ می‌کند. هنگامی که وجود بیش‌فرمانی یا کم‌فرمانی تشخیص داده می‌شود، سیستم ESP با اعمال نیروی ترمز بر روی یک یا چند چرخ، اقدامات کنترلی برای پایداری خودرو را افزایش می‌دهد. سیستم ESP با تلفیق دادن سیستم‌های ABS (سیستم ترمز ضدقفل) و EBD (سیستم توزیع الکترونیکی نیروی ترمز) تعادل جانبی خودرو در حین رانندگی را تامین می‌کند.

نحوه استفاده

بر روی آیکن ESP OFF در مانیتور سیستم صوتی و تصویری کلیک کنید تا سیستم ESP خاموش شود. برای روشن کردن مجدد سیستم ESP، بر روی آیکن ESP OFF یک بار دیگر کلیک کنید.



OMT19-1414

مطالعه

- در زمان شروع رانندگی با خودرو، سیستم کنترل الکترونیکی پایداری (ESP) به طور پیش‌فرض روشن خواهد بود.
- سیستم کنترل الکترونیکی پایداری (ESP) را در زمان فعال بودن نمی‌توان خاموش کرد.

چراغ نشانگر سیستم کنترل الکترونیکی پایداری خودرو (ESP)

زمانی که سیستم کنترل الکترونیکی پایداری (ESP) خاموش است، چراغ نشانگر زرد رنگ "🚦" در صفحه کیلومترشمار روشن می‌شود.

زمانی که سیستم کنترل الکترونیکی پایداری (ESP) فعال می‌شود، چراغ نشانگر زرد رنگ "🚦" در صفحه کیلومترشمار چشمک خواهد زد.

اگر سیستم کنترل الکترونیکی پایداری (ESP) ایراد داشته باشد، چراغ نشانگر زرد رنگ "🚦" در صفحه کیلومترشمار به طور دائم روشن خواهد ماند.

📖 مطالعه

استفاده از چرخ زاپاس با سایز کوچک‌تر باعث خواهد شد تا سیستم کنترل الکترونیکی پایداری (ESP) به طور غیرعادی هشدار دهد. بعد از جایگزین کردن چرخ استاندارد و پس از یک کیلومتر رانندگی کردن، سیستم به صورت اتومات به عملکرد عادی خود باز خواهد گشت.

⚠️ هشدار

- در صورت بروز ایراد در سیستم کنترل الکترونیکی پایداری (ESP)، در اسرع وقت جهت بازدید و تعمیر به نمایندگی مجاز مدیران خودرو مراجعه کنید.
- حتی با وجود فعال بودن سیستم کنترل الکترونیکی پایداری (ESP)، سرعت زیاد، پیچیدن ناگهانی و شرایط نامناسب جاده‌ای ممکن است منجر به حادثه شوند.
- سیستم کنترل الکترونیکی پایداری (ESP) نمی‌تواند به طور قطعی اطمینان دهد که در صورت از دست رفتن کنترل خودرو در شرایط سخت رانندگی شما بتوانید کنترل آن را مجدداً در دست بگیرید. حتی اگر خودروی شما مجهز به ESP باشد، هم‌چنان باید با رعایت احتیاط و احترام به قوانین رانندگی کنید تا دچار حادثه نشوید.

محدودیت‌های عملکردی سیستم ESP

شرایط زیر لازم است تا سیستم کنترل الکترونیکی پایداری (ESP) خاموش شود:

۱. هنگام استفاده از زنجیر چرخ
۲. هنگام راه‌اندازی خودرو بر روی دستگاه تست قدرت
۳. هنگام رانندگی در جاده‌های پوشیده از برف یا جاده‌های شنی با سطح نرم

مطالعه

برای بهبود کشش خودرو در جاده‌های شنی و ماسه‌ای، توصیه می‌شود سیستم کنترل الکترونیکی پایداری (ESP) را خاموش کنید.

سیستم ترمز ضدقفل (ABS)

معرفی

سیستم ABS قادر است با ممانعت از قفل شدن چرخ‌ها در زمان ترمزهای شدید و یا ترمزگیری بر روی جاده‌های لغزنده باعث شود تا از کشیدن خودرو به یک سمت و انحراف آن جلوگیری شده و تعادل خودرو حفظ شود.



ABS در ترمزگیری‌های معمولی فعال نمی‌شود و فقط در زمان قفل شدن چرخ‌های خودرو ناشی از ترمزگیری ناگهانی وارد عمل می‌شود (در زمان ترمزگیری اگر پدال ترمز زیر پا ضربه بزند و همراه با آن، مقداری صدا تولید شود یعنی ABS فعال شده است و راننده می‌تواند فرمان را کنترل کرده و اگر فضای کافی وجود داشته باشد، می‌تواند با پیچاندن فرمان از برخورد با موانع جلوگیری کند). هرگز در این وضعیت پدال ترمز را رها نکنید.

احتیاط 

- همواره با احتیاط رانندگی کنید و در سر پیچ‌ها از سرعت خود بکاهید.
- اگر سیستم ABS ایراد دارد، در اسرع وقت جهت بازدید و تعمیر به نمایندگی مجاز مدیران خودرو مراجعه کنید.
- درست است که ABS، بهترین اثربخشی ترمز را تضمین می‌کند، ولی بسته به شرایط جاده‌ای فاصله ترمزگیری‌ها تفاوت زیادی خواهد داشت.

هشدار 

- ABS نمی‌تواند ریسک خطرات ناشی از عدم رعایت فاصله با خودروی جلویی، رانندگی در آب، پیچیدن‌های سریع یا رانندگی در جاده‌های نامساعد را کاهش دهد، و یا از بروز تصادفات ناشی از رانندگی بدون احتیاط و بی‌دقت جلوگیری کند.
- ABS نمی‌تواند کوتاه شدن فاصله ترمزگیری در شرایط مختلف جاده‌ای از قبیل جاده ماسه‌ای یا جاده برفی یا در زمان استفاده از زنجیر چرخ را تضمین کند. در مقایسه با خودروهای بدون ABS، در این‌گونه شرایط شاید خودروی شما نیاز به فاصله ترمزگیری بیش‌تری داشته باشد.

چراغ هشدار سیستم ABS

در صورت بروز ایراد در سیستم ABS، چراغ هشدار زرد رنگ "  " در صفحه کیلومترشمار روشن خواهد شد.

هشدار 

اگر چراغ هشدار سیستم ABS و چراغ هشدار سیستم ترمز به طور هم‌زمان روشن شوند، فوراً خودرو را در یک مکان امن و به دور از مسیر اصلی ترافیک متوقف کرده و جهت بازدید و تعمیر خودرو با نمایندگی مجاز مدیران خودرو تماس بگیرید.

محدودیت‌های عملکردی سیستم ABS

■ در شرایط زیر سیستم ABS مقداری صدا تولید خواهد کرد که طبیعی هستند:

۱. صدای برگشت پدال ترمز و یا ضربه‌زنی آن
۲. صدای ناشی از ضربه‌زنی سیستم تعلیق در ترمزگیری ناگهانی و شدید که در بدنه خودرو می‌پیچد

۳. صدای عمل کردن موتور، شیر برقی‌ها و پمپ برگشت بلوکه ABS

۴. صدای عمل کردن شیر برقی‌های بلوکه ABS در زمان فعال شدن سیستم EBD

۵. در زمان روشن شدن کلید استارت یا استارت زدن موتور، سیستم ABS شروع به خودارزیابی می‌کند که همراه با تولید صدای خیلی کمی می‌باشد.

■ هنگام رانندگی در شرایط زیر، فاصله ایمن از خودروی جلویی را رعایت کنید:

۱. هنگام رانندگی در جاده‌های ناهموار
۲. هنگام رانندگی در جاده‌های دارای چاله یا سطح ناصاف
۳. هنگام رانندگی با زنجیر چرخ
۴. هنگام رانندگی در جاده‌های گل‌آلود، شنی یا پوشیده از برف

احتیاط

سایز تایرها و نحوه ساییدگی آج آن‌ها تاثیر مهمی بر روی کارکرد ABS دارند. تایرهای خودرو یا تایرهای جدیدی که قصد تعویض آن‌ها را دارید باید دارای سایز و شاخص بار قابل تحمل و ساختار یکسانی با تایرهای اصلی خودرو باشند. در صورت نامناسب بودن وضعیت تایر، توصیه می‌شود آن را با تایر شرکتی و توسط نمایندگی مجاز مدیران خودرو جایگزین کنید.

هشدار !

- هنگام رانندگی در هوای بارانی، سرعت خودرو را به طور صحیح کنترل کنید. اگر چرخ‌های خودرو دچار بکسوات یا لغزش شوند، سیستم ABS قادر به کنترل وسیله نقلیه نخواهد بود.
- اگر چه سیستم ترمز ضدقفل به حفظ کنترل خودرو کمک می‌کند ولی هم‌چنان باید با احتیاط و سرعت مطمئن و رعایت فاصله از خودروی جلویی رانندگی کرد. زیرا حتی با وجود کار کردن سیستم ABS، کنترل پایداری خودرو و کنترل غربلک فرمان محدودیت‌های خاص خودشان را دارند.

عملکردهای تکمیلی**سیستم توزیع الکترونیکی نیروی ترمز (EBD)**

سیستم توزیع الکترونیکی نیروی ترمز (EBD) با توجه به اختلاف بارهای وارده به اکسل‌های جلو و عقب، نسبت توزیع نیروی ترمز بین چرخ‌های جلو و عقب را به صورت خودکار و الکترونیکی تنظیم می‌کند تا کارایی ترمز را بهبود بخشد. علاوه بر آن EBD به همراه ABS و به عنوان مکمل آن، ثبات و پایداری در ترمزگیری را بهبود می‌بخشد. هم‌چنین EBD هنگام ترمزگیری در سر پیچ‌ها با توزیع کردن نیروی ترمز بین چرخ داخل پیچ و چرخ خارج پیچ باعث می‌شود تا تعادل خودرو حفظ شود.

سیستم کنترل کشش (TCS)

در لحظه شروع حرکت و یا شتاب‌گیری ناگهانی ممکن است چرخ‌های محرک خودرو دچار بکسوات و هرزگردی شوند و در صورتی که این اتفاق در جاده‌های لغزنده و پوشیده از برف یا یخ روی دهد، خودرو به یک سمت کشیده می‌شود و کنترل فرمان از دست راننده خارج می‌شود که می‌تواند خطرناک باشد. اگر سیستم TCS از طریق سنسور چرخ‌ها تشخیص دهد که سرعت چرخش چرخ‌های متحرک کم‌تر از چرخ‌های محرک خودرو است (یکی از علائم لغزش چرخ)، با ارسال سیگنال‌های لازم باعث می‌شود تا زمان‌بندی احتراق موتور تنظیم شود، میزان بازشدگی دریچه گاز کاهش یابد، دنده گیربکس سنگین‌تر شود و ترمز چرخ‌ها فعال شود تا هرزگردی و

بکسوات چرخ‌ها کاهش یابد.

سیستم کمکی ترمز (BAS)

هنگامی که سیستم لزوم توقف اضطراری را تشخیص می‌دهد، پس از فشار دادن پدال ترمز، نیروی ترمز بیش‌تری ایجاد می‌کند.

ترمز چندگانه در تصادف (MCB)

در صورت بروز حادثه‌ای که نیاز به باز شدن ایربگ راننده یا ایربگ سرنشین جلو دارد، خودرو به طور خودکار ترمز می‌گیرد. کاهش سرعتی که به واسطه دخالت سیستم‌های کمکی دیگر (سیستم کنترل الکترونیکی پایداری (ESP) و سیستم ترمز ضدقفل (ABS)) صورت می‌پذیرد، به حفظ پایداری خودرو و ثبات موقعیت خودرو در مسیر خود کمک خواهد کرد. راننده در هر زمانی می‌تواند با گاز دادن یا ترمز گرفتن، عملکرد ترمز چندگانه در تصادف را لغو کند.



فصل ۶. شرایط اضطراری

۳۰۶ داغ کردن موتور	۲۹۸	۶-۱ سیستم تماس اضطراری
۳۰۸ خالی شدن باتری	۲۹۸	ECALL (در صورت تجهیز)
۳۱۱ روشن نشدن موتور	۲۹۸	۶-۲ تجهیزات مورد استفاده در وضعیت‌های اضطراری
۳۱۲ ۶-۴ حمل خودرو	۲۹۸ فلاشر
۳۱۲ یدک کردن خودرو	۲۹۹ جلیقه شب‌نما
۳۱۴ نصب بکسل بند	۳۰۰ مثلث خطر
۳۱۵ حمل اضطراری	۳۰۰ ابزار یدکی (در صورت تجهیز)
۳۱۷ ۶-۵ فیوز	۳۰۱	۶-۳ مدیریت وضعیت‌های اضطراری
۳۱۷ جعبه فیوز	۳۰۱ پنچر شدن تایر در حین رانندگی
۳۱۸ بازدید فیوز		
۳۱۸ تعویض فیوز		

۱-۶ سیستم تماس اضطراری

ECALL (در صورت تجهیز)

درخواست امداد و نجات به صورت دستی:

در صورت نیاز به گزارش یک تصادف جدی یا نیاز به کمک اضطراری، دکمه SOS را به صورت دستی فشار دهید.

درخواست امداد و نجات به صورت خودکار:

در صورت بروز تصادفی که نیاز به باز شدن ایربگ دارد، خودرو به طور خودکار با پایگاه امداد رسانی اضطراری تماس می‌گیرد و اطلاعات لازم را به مرکز تماس امداد و نجات (PSAP) ارسال می‌کند.



OMT19-5281

مطالعه

- اطلاعاتی که به مرکز تماس امداد و نجات ارسال می‌شود شامل: نوع خودرو، تعداد سرنشینان تشخیص داده شده در خودرو، موقعیت GPS و شماره شاسی خودرو می‌باشد.
- خدمات تماس اضطراری در همه کشورها و مناطق وجود ندارد.
- سیستم تماس اضطراری فقط از طریق شبکه تلفن همراه و در مناطقی که دارای آنتن‌دهی بالا هستند، مقدور می‌باشد.

۲-۶ تجهیزات مورد استفاده

در وضعیت‌های اضطراری

فلاشر

در صورت خرابی خودرو یا بروز حادثه رانندگی و ...، فلاشر را روشن کنید تا ضمن اعلام هشدار به سایر خودروهای در حال عبور از بروز تصادف

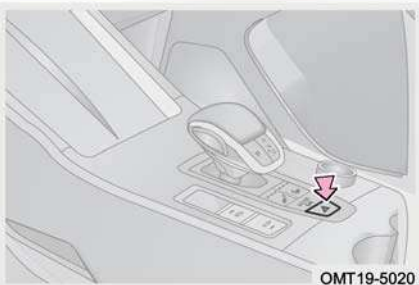

OMT19-5020

دوم جلوگیری شود.

کلید فلاشر را فشار دهید تا چراغ‌های راهنما شروع به روشن و خاموش شدن کنند. هم‌زمان چراغ‌های نشانگر راهنما در صفحه کیلومترشمار نیز به صورت چشمک‌زن روشن خواهند شد. برای خاموش کردن فلاشر، کلید آن را مجدداً فشار دهید.

مطالعه

- فلاشر را در هر زمانی حتی در زمان خاموش بودن کلید استارت نیز می‌توان روشن کرد.
- در زمان باز شدن ایربگ‌ها، فلاشر به طور خودکار روشن می‌شود.
- در سرعت‌های 50km/h یا بالاتر اگر سیستم ABS به صورت کامل وارد فعالیت شود، فلاشر به طور خودکار روشن می‌شود.

احتیاط

برای جلوگیری از خالی شدن باتری، اگر موتور خاموش است، در مواقع غیرضروری از فلاشر استفاده نکنید.

روشن شدن فلاشر در زمان ترمزگیری اضطراری

در سرعت‌های بالا، چنانچه پدال ترمز به صورت ناگهانی فشرده شود به طوری که شتاب منفی خودرو قابل توجه باشد، کلیه چراغ‌های راهنمای خودرو شروع به روشن و خاموش شدن کرده و نشانگرهای چراغ راهنما در صفحه کیلومترشمار نیز به صورت چشمک‌زن روشن خواهند شد. اگر پدال ترمز رها شود، کلید فلاشر فشار داده شود و یا کلید استارت موتور خاموش شود، فلاشر و نشانگرهای چراغ راهنما در صفحه کیلومترشمار خاموش خواهند شد.

جلیقه شب‌نما

جلیقه شب‌نما در داخل جعبه داشبورد قرار داده شده است.

در صورت خرابی خودرو یا بروز حادثه رانندگی و ...، جلیقه شب‌نما را به صورتی که نوارهای شب‌نمای آن رو به بیرون باشد، بپوشید. بازتاب

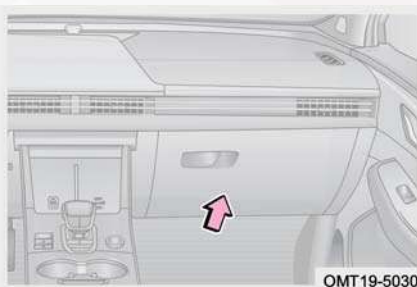

نور توسط نوار شب‌نما می‌تواند رانندگان دیگر را خبردار کرده و از وقوع تصادف دوم جلوگیری کند.

مثلت خطر

مثلت خطر در زیر موکت کف صندوق عقب قرار داده شده است. در صورت خرابی خودرو یا بروز حادثه رانندگی و ...، بازتاب نور توسط شبرنگ‌های مثلث خطر می‌تواند رانندگان دیگر را خبردار کرده و از وقوع تصادف دوم جلوگیری کند.

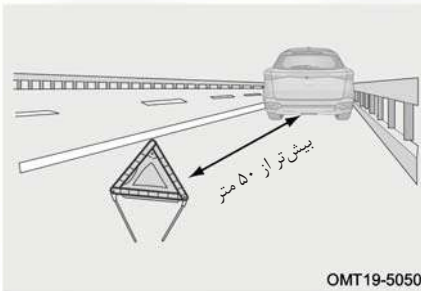

در جاده‌های معمولی مثلث خطر را در فاصله بیش‌تر از ۵۰ متری از عقب خودرو قرار دهید. در بزرگراهها مثلث خطر را در فاصله بیش‌تر از ۱۵۰ متری از عقب خودرو قرار دهید. در شرایط بارندگی و یا در سر پیچ‌ها مثلث خطر را در فاصله بیش‌تر از ۱۵۰ متری از عقب خودرو قرار دهید.

ابزار یدکی (در صورت تجهیز)

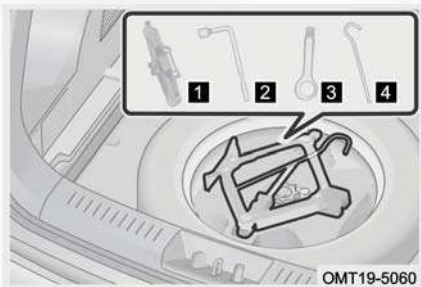

- ۱ جک
- ۲ آچار چرخ
- ۳ بکسل‌بند
- ۴ دسته جک

۳-۶ مدیریت وضعیت‌های اضطراری

پنجر شدن تایر در حین رانندگی

اگر در حین رانندگی چرخ خودرو پنجر شد، ضمن کاهش تدریجی سرعت، غربیلک فرمان را با دو دست گرفته و سعی کنید خودرو را در مسیر مستقیم نگه دارید. به آرامی خودرو را به کنار جاده هدایت کرده و در یک مکان امن و دورتر از مسیر اصلی جاده پارک کنید.

۱. آمادگی‌های قبل از تعویض چرخ پنجر

گام ۱: خودرو را در یک مکان مناسب که دارای سطح صاف و سفت باشد، پارک کنید.

گام ۲: ترمز پارک را فعال کنید و دسته دنده را در موقعیت P قرار دهید.

گام ۳: موتور و کلید استارت را خاموش کرده و فلاشر را روشن کنید.

گام ۴: کلیه افراد را از خودرو پیاده کرده و آن‌ها را از کنار جاده و مسیر تردد خودروها دور نگه دارید.

گام ۵: جلیقه شب‌نما را بپوشید، مثلث خطر را در فاصله ۵۰ تا ۱۵۰ متری از قسمت عقب خودرو (متناسب با شرایط محل) قرار دهید.

احتیاط

از رانندگی با چرخ پنجر خودداری کنید. حرکت با چرخ پنجر حتی در مسافت‌های کوتاه باعث صدمه دیدن تایر خواهد شد که قابل تعمیر نیز نخواهد بود.

مطالعه

چرخ‌های اصلی خودرو دارای سایز استاندارد می‌باشند و چرخ زاپاس دارای سایز کوچک‌تر است. روش تعویض هر دو نوع چرخ یکسان است.

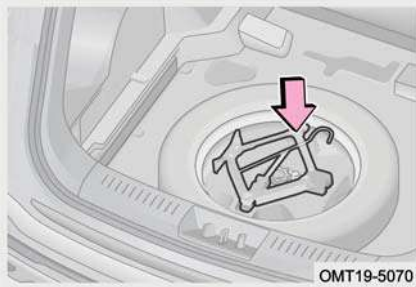

۲. چرخ زاپاس را خارج کنید.

گام ۱: درب صندوق عقب را باز کنید و پس از بلند کردن موکت کف صندوق، ابزار یدکی را از محل خود خارج کنید.

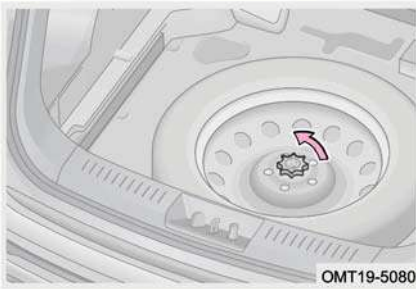

گام ۲: پیچ ثابت کننده چرخ زاپاس را در خلاف جهت عقربه‌های ساعت باز کرده و چرخ زاپاس را بیرون بیاورید.



۳. چرخ پنجر را از روی خودرو باز کنید.

گام ۱: در مقابل چرخ‌های که به صورت قطری در سمت مخالف چرخ پنجر قرار دارد، مانعی قرار دهید تا از حرکت خودرو جلوگیری شود.

موقعیت قرارگیری مانع	چرخ پنجر
در پشت چرخ عقب راست	چرخ جلو چپ
در پشت چرخ عقب چپ	چرخ جلو راست
در جلوی چرخ جلو راست	چرخ عقب چپ
در جلوی چرخ جلو چپ	چرخ عقب راست

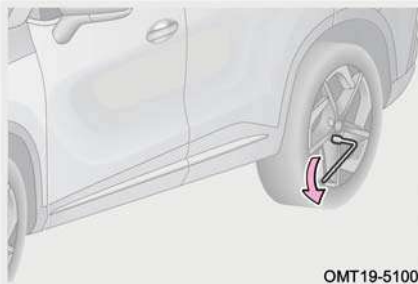

OMT19-5100

گام ۲: آچار چرخ را روی پیچ چرخ پنجر قرار دهید، به طوری که که دسته آن در سمت چپ شما قرار داشته باشد. سپس دسته آچار چرخ را گرفته و به سمت پایین فشار دهید و هر یک از پیچها را به اندازه نیم دور باز کنید تا شل شوند.

احتیاط

هنگام باز کردن پیچهای چرخ توسط آچار، اجازه سر خوردن آچار چرخ بر روی پیچ را ندهید. در غیر این صورت پیچها به راحتی آسیب خواهند دید.

هشدار

در این مرحله پیچها را فقط مقداری شل کنید و آنها را به طور کامل باز نکنید. در غیر این صورت به علت فشار وارده از طرف خودرو ممکن است چرخ از خودرو جدا شده و باعث مصدومیت افراد و یا آسیب دیدگی خودرو شود.

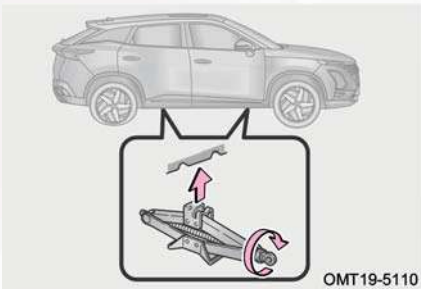

OMT19-5110

گام ۳: جک را در محلی که سطح آن صاف و محکم باشد، قرار دهید. پیچ تنظیم جک را توسط دست در جهت عقربههای ساعت بچرخانید تا زمانی که دماغه جک با محل مخصوص اتکالی جک بر روی بدنه خودرو تماس پیدا کند.

مطالعه

کافی است خودرو را تا ارتفاعی که بتوان چرخ را از زیر خودرو خارج کرد، بلند کنید.

هشدار 

برای جلوگیری از صدمات بدنی، زمانی که خودرو توسط جک بلند شده است، از قرار دادن اعضا بدن خود در زیر خودرو خودداری کنید.

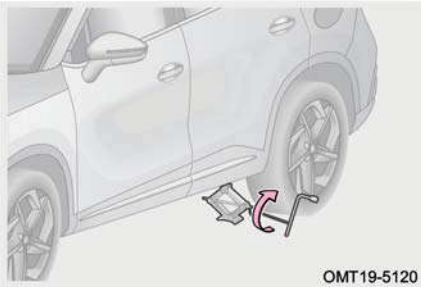

OMT19-5120

گام ۴: زمانی که دماغه جک با محل مخصوص اتکای جک بر روی بدنه خودرو تماس پیدا کرد، دسته جک را روی جک نصب کنید، سپس آچار چرخ را از سوراخ تعبیه شده در انتهای دسته جک عبور دهید و آن را در جهت عقربه‌های ساعت بچرخانید تا خودرو بلند شود.

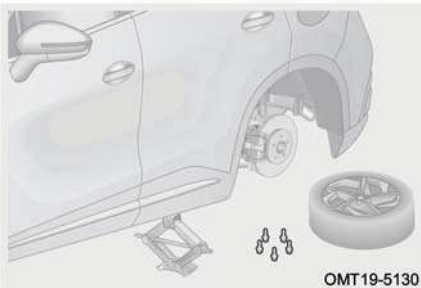

OMT19-5130

گام ۵: توسط آچار چرخ، همه پیچ‌های چرخ پنجر را در خلاف جهت عقربه‌های ساعت به طور کامل باز کنید و چرخ را از روی خودرو جدا کنید.

احتیاط 

چرخ باز شده را طوری روی زمین قرار دهید که سطح رینگ چرخ رو به بالا قرار بگیرد تا از آسیب‌دیدگی و ایجاد خراش بر روی سطح رینگ جلوگیری شود.

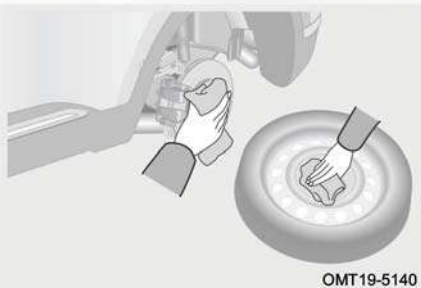

OMT19-5140

۴. چرخ زاپاس را نصب کنید.

گام ۱: قبل از نصب زاپاس، هر گونه گرد و خاک و رسوبات روغنی را از روی کاسه چرخ و رینگ چرخ تمیز کنید. مطمئن شوید که سطح تماس بین کاسه چرخ و رینگ چرخ در شرایط

مناسبی قرار دارد. سپس چرخ زاپاس را بر روی خودرو نصب کنید.

گام ۲: ابتدا کلیه پیچ‌های چرخ را در جهت عقربه‌های ساعت با دست به طور اولیه سفت کنید. سپس چرخ را در محل خود صاف کرده و توسط آچار چرخ، پیچ‌ها را سفت کنید.

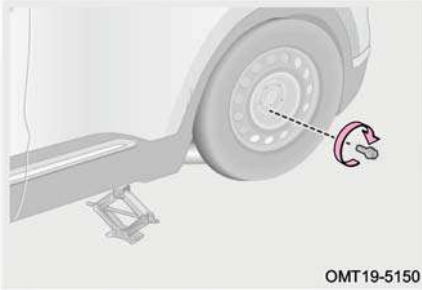

OMT19-5150

احتیاط

هرگز بر روی پیچ‌های چرخ گریس یا روغن نزنید.

گام ۳: مطمئن شوید که تمامی افراد از اطراف خودرو دور بوده و در نقطه ایمن مستقر شده‌اند. دسته جک را به جک وصل کرده و سپس آچار چرخ را به دسته جک وصل کنید. برای پایین آوردن خودرو، دسته جک را در خلاف جهت عقربه‌های ساعت بچرخانید.

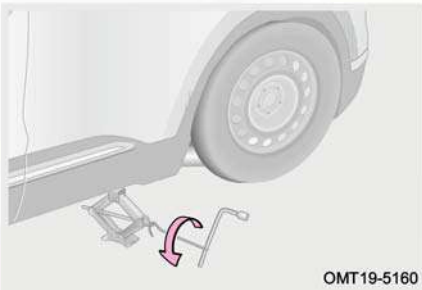

OMT19-5160

گام ۴: پیچ‌های چرخ را توسط آچار چرخ و به ترتیب شماره‌های نشان داده شده در شکل سفت کنید. مراحل سفت کردن را ۲ تا ۳ بار تکرار کنید تا زمانی که پیچ‌ها به طور کامل در جای خود محکم شوند.

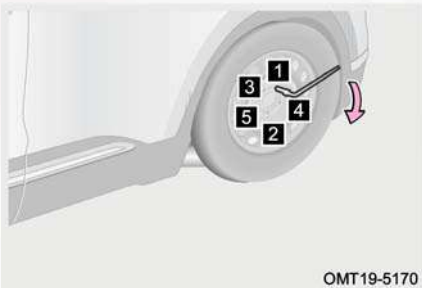

OMT19-5170

گام ۵: چرخ پنجر را در جای چرخ زاپاس قرار دهید. جک، مثلث خطر و ابزار یدکی را جمع‌آوری کرده و در محل اصلی خود در داخل خودرو قرار دهید.

گام ۶: در صورتی که فشار باد چرخ زاپاس کم‌تر از مقدار استاندارد است، ضمن رانندگی با احتیاط، در نزدیک‌ترین نمایندگی مجاز مدیران خودرو اقدام به تنظیم فشار باد تایر بکنید.

هشدار !

- در زمان استفاده از چرخ زاپاس موقتی (چرخ زاپاس با سایز کوچک‌تر)، سرعت رانندگی باید 80km/h یا کم‌تر از آن باشد.
- با چرخ زاپاس موقتی نباید به مدت طولانی رانندگی کرد. پس از تعویض زاپاس موقتی، پیچ‌های چرخ را با گشتاور $130 \pm 10 \text{ N.m}$ سفت کنید، در غیر این صورت ممکن است پیچ‌های چرخ زاپاس شل شده و چرخ از خودرو جدا شود. با سرعت کم رانندگی کنید و جهت جایگزین کردن چرخ زاپاس با چرخ استاندارد خودرو، خودتان را به نزدیک‌ترین نمایندگی مجاز مدیران خودرو برسانید (توصیه می‌شود مسافت رانندگی بیش‌تر از ۸۰ کیلومتر نباشد).

داغ کردن موتور

اگر در حین رانندگی دمای آب موتور بالا رود و نشانگر دمای آب در ناحیه نزدیک به H قرار گیرد و یا این که چراغ هشدار قرمز رنگ دمای آب موتور "H" در صفحه کیلومترشمار روشن شود، فوراً خودرو را در یک مکان ایمن و دورتر از مسیر جاده متوقف کنید.

گام ۱: خودرو را در یک مکان با سطح صاف و سفت پارک کنید.

گام ۲: ترمز پارک را بکشید و دسته دنده را در موقعیت P قرار دهید.

گام ۳: اگر کولر خودرو روشن است، آن را خاموش کنید (چکه کردن قطرات آب از زیر



خودرو پس از خاموش کردن کولر عادی است).

گام ۴: پس از چند دقیقه کار کردن موتور در حالت درجا، موتور را خاموش کنید و فلاشر را روشن کنید.

گام ۵: قبل از باز کردن درب موتور، فوران بخار یا نشتی مایع خنک‌کننده از موتور را بررسی کنید. فقط در صورتی که خروج بخار یا نشتی مایع خنک‌کننده مشاهده نشود، می‌توان درب موتور را باز کرد، در غیر این صورت ممکن است دچار سوختگی شوید.

گام ۶: سطح مایع خنک‌کننده در مخزن را بازدید کنید. اگر سطح آن مناسب است، علت داغ کردن موتور ممکن است ناشی از خرابی فن رادیاتور باشد. فوراً جهت بازدید و تعمیر با نمایندگی مجاز مدیران خودرو تماس بگیرید.

گام ۷: اگر میزان مایع خنک‌کننده در مخزن کم است، فوراً جهت بازدید و تعمیر با نمایندگی مجاز مدیران خودرو تماس بگیرید.

مطالعه

اگر سطح مایع خنک‌کننده در مخزن پایین است، می‌توان به طور موقتی از آب استفاده نمود. ولی در اسرع وقت جهت تعویض مایع خنک‌کننده موتور به نمایندگی مجاز مدیران خودرو مراجعه کنید.

احتیاط

اگر تعداد دفعات داغ شدن موتور زیاد است، هر چه سریع‌تر جهت بازدید و تعمیر به یکی از نمایندگی‌های مجاز مدیران خودرو مراجعه کنید.

خالی شدن باتری

باتری به باتری کردن

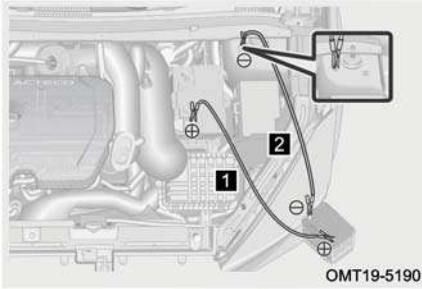

گام ۱: کلید استارت موتور را خاموش کنید و کابل‌های رابط را مطابق با مراحل زیر وصل کنید:

۱ یک سر کابل مثبت را به قطب مثبت (+) باتری خالی وصل کنید و انتهای دیگر کابل را به قطب مثبت (+) باتری کمکی وصل کنید.

۲ یک سر کابل منفی را به قطب منفی (-) باتری کمکی و انتهای دیگر کابل منفی را به یک قسمت فلزی و بدون رنگ از بدنه خودروی معیوب وصل کنید.

گام ۲: خودروی کمکی را استارت بزنید تا روشن شود. پدال گاز را فشار داده و دور موتور را کمی بالا ببرید و به مدت حدوداً ۵ دقیقه در همان وضعیت نگه دارید تا باتری معیوب به طور موقتی شارژ شود.

گام ۳: اگر خودروی معیوب هم‌چنان قادر به استارت زدن نیست، اتصال صحیح کابل‌ها به هر دو باتری را بررسی کرده و مجدداً اجازه دهید تا باتری خالی شارژ شود.

گام ۴: پس از روشن شدن خودرو، کابل‌ها را دقیقاً به ترتیب برعکس مراحل وصل کردن از باتری‌ها جدا کنید (ابتدا کابل منفی و سپس کابل مثبت را باز کنید).

احتیاط 

- اگر اطمینان ندارید که ولتاژ باتری کمکی در حدود 12-13V است، اقدام به استارت کمکی نکنید.
- اگر باتری خودرو به دفعات خالی می‌شود، در اسرع وقت جهت بازدید و رفع ایراد به نمایندگی مجاز مدیران خودرو مراجعه کنید.
- قطب منفی باتری کمکی نباید مستقیماً به قطب منفی باتری خالی وصل شود.
- هنگام وصل کردن و جدا کردن کابل‌ها اجازه ندهید که آن‌ها با قطعات متحرک موتور مانند فن خنک‌کننده، تسمه و نظایر آن برخورد داشته باشند.
- اطمینان حاصل کنید که گیره کابل‌ها به درستی به سرباتی‌ها وصل شده باشند. بین گیره‌ها و کابل‌ها باید فاصله مناسبی وجود داشته باشد و از برخورد آن‌ها با یکدیگر یا تماس با قسمت‌های فلزی بدنه خودرو جلوگیری کنید.
- قبل از خاموش کردن و ترک خودرو، از خاموش بودن لوازم و تجهیزات برقی اطمینان حاصل کنید تا از ایجاد مشکل در استارت بعدی ناشی از ضعیف شدن باتری جلوگیری کرده باشید.

هشدار 

- برای انجام استارت کمکی فقط از کابل‌های استاندارد استفاده کنید.
- از کشیدن سیگار، روشن کردن کبریت یا فندک و یا ایجاد شعله در اطراف باتری خودداری کنید.
- چنان‌چه به توانایی خودتان در انجام استارت کمکی مطمئن نیستید، شرکت مدیران خودرو اکیدا توصیه می‌کند که از امدادگران حرفه‌ای یا نمایندگی مجاز مدیران خودرو درخواست کمک نمایید.

تعویض باتری

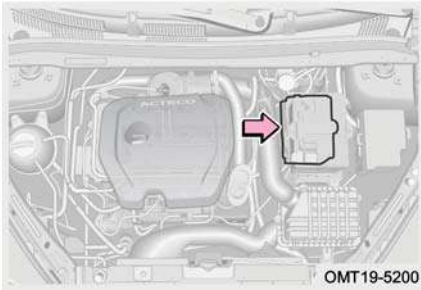

گام ۱: کلید لوازم برقی و کلید استارت را خاموش کنید.

گام ۲: درب موتور را باز کنید.

گام ۳: کابل منفی باتری (-) را جدا کنید.

گام ۴: کابل مثبت باتری (+) را جدا کنید.

گام ۵: بست نگه‌دارنده باتری را باز کرده و باتری را خارج کنید.

گام ۶: باتری جدید که دارای مشخصات فنی یکسان با باتری اصلی خودرو می‌باشد را بر روی خودرو قرار دهید.

گام ۷: برای نصب باتری جدید، به ترتیب برعکس مراحل باز کردن عمل کنید.

حفاظت از محیط زیست

باتری‌ها حاوی اسید سولفوریک می‌باشند که ماده‌ای سمی و خورنده است. آن‌ها را بر اساس دستورالعمل‌های زیست‌محیطی نگهداری کرده و به مراکز مجاز بازیافت تحویل دهید.

احتیاط

هنگام پیاده و سوار کردن باتری مراقب باشید تا ابزار فلزی باعث اتصال دو قطب باتری به هم دیگر نشود و یا قطب مثبت (+) باتری با بدنه خودرو تماس پیدا نکند.

هشدار!

- باتری را از دسترس کودکان دور نگه دارید.
- از کشیدن سیگار، روشن کردن کبریت یا فندک و یا ایجاد شعله در اطراف باتری خودداری کنید.
- هنگام کار بر روی باتری همواره از دستکش و عینک ایمنی استفاده کنید، زیرا اسید داخل باتری سمی بوده و دارای خاصیت خوردگی قوی می‌باشد. باتری را هرگز به صورت اریب یا وارونه قرار ندهید.
- در صورت تماس اسید باتری با پوست یا لباس، مواد اسیدی را باید فوراً توسط یک محلول قلیایی (مانند آب و صابون) خنثی کنید و سپس محل تماس را با آب فراوان بشویید. در صورت لزوم سریعاً به فوریت‌های پزشکی مراجعه کنید.

روشن نشدن موتور

اگر خودروی شما نمی‌تواند به طور عادی روشن شود، مطمئن شوید که کلیه مراحل صحیح استارت زدن را انجام داده‌اید، سپس کافی بودن بنزین موجود در باک را کنترل کنید.

■ سرعت چرخش استارت پایین است و موتور نمی‌تواند به طور عادی روشن شود
گام ۱: تمیز بودن و سفت بودن اتصال سرباتری‌ها را بررسی کنید.

گام ۲: چراغ‌های جلو را روشن کنید. اگر چراغ‌ها کم‌نور و سپس خاموش شوند، نشان می‌دهد که باتری خالی شده است و برای روشن کردن خودرو باید از باتری کمکی استفاده کنید.

گام ۳: مجدداً استارت بزنید. اگر هم‌چنان موتور به طور عادی قادر به روشن شدن نمی‌باشد، احتمالاً سیستم استارت خودرو ایراد دارد. برای بازدید و تعمیر به یکی از نمایندگی‌های مجاز مدیران خودرو مراجعه کنید.

■ سرعت چرخش استارت عادی است ولی موتور نمی‌تواند به طور عادی روشن شود

گام ۱: کلید استارت را خاموش کنید و یا در موقعیت ACC قرار دهید و سپس مجدداً استارت بزنید.
گام ۲: اگر موتور باز هم روشن نشد، احتمالاً به خاطر تکرار زیاد استارت زدن، بنزین زیادی وارد سیلندر شده و موتور دچار خفگی شده است. کلید استارت موتور را خاموش کنید و پس از چند

دقیقه مجددا استارت بزنید.

گام ۳: یک بار دیگر استارت بزنید. اگر موتور هم‌چنان نمی‌تواند روشن شود، جهت بازدید و تعمیر فورا با یکی از نمایندگی‌های مجاز مدیران خودرو تماس برقرار کنید.

احتیاط

- هر بار استارت زدن را بیش‌تر از ۱۵ ثانیه طول ندهید تا از خرابی و آسیب‌دیدگی استارت‌ر جلوگیری شود.
- اگر موتور به سختی روشن می‌شود و یا به دفعات زیاد خاموش می‌شود، در اولین فرصت جهت بازدید و تعمیر به یکی از نمایندگی‌های مجاز مدیران خودرو مراجعه کنید.

۴-۶ حمل خودرو

یدک کردن خودرو

یدک‌کشی خودرو باید مطابق با قوانین ملی و محلی موجود در زمینه حمل خودرو صورت پذیرد. قبل از حمل خودرو ترمز پارک را آزاد کنید (برای اطلاع از جزئیات نحوه آزاد کردن اضطراری ترمز پارک برقی به بخش «سیستم ترمز» در فصل ۴ مراجعه کنید) و گیربکس را در وضعیت خلاص (N) قرار دهید.

شیوه‌های صحیح حمل خودرو

۱ برای خودروهای چرخ جلو محرک:

حمل از طریق بلند کردن چرخ‌های جلوی خودروی معیوب و اتصال ایمن و محکم خودرو به یدک‌کش.

۲ برای کلیه خودروهای چهارچرخ محرک، چرخ جلو محرک، چرخ عقب محرک:

حمل از طریق بلند کردن چرخ‌های جلوی خودروی معیوب و قرار دادن چرخ کمکی در زیر چرخ‌های عقب و اتصال ایمن و محکم

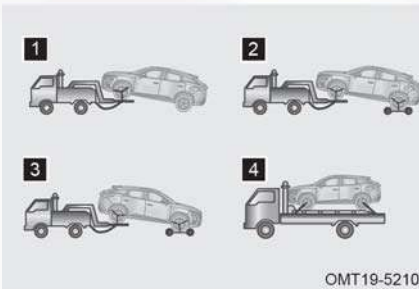

خودرو به یدک کش.

۳ برای کلیه خودروهای چهارچرخ محرک، چرخ جلو محرک، چرخ عقب محرک:

حمل از طریق بلند کردن چرخ‌های عقب خودروی معیوب و قرار دادن چرخ کمکی در زیر چرخ‌های جلو و اتصال ایمن و محکم خودرو به یدک کش.

۴ برای کلیه خودروهای چهارچرخ محرک، چرخ جلو محرک، چرخ عقب محرک:

قرار دادن خودرو بر روی خودروبر کفی و اتصال ایمن و محکم خودرو.

احتیاط

- توصیه می‌شود برای حمل خودروی چهارچرخ محرک از کامیون خودروبر کفی استفاده شود.
- خودروهایی که دچار آسیب دیدگی چرخ‌ها و اکسل شده‌اند، باید با کامیون خودروبر کفی حمل شوند.

• شیب چرخی که بلند نشده است را نسبت به زمین به طور مناسب تنظیم کنید. در غیر این صورت سپر و اجزای زیر خودرو در حین حمل شدن با زمین برخورد کرده و آسیب خواهند دید.

شیوه‌های نادرست حمل خودرو

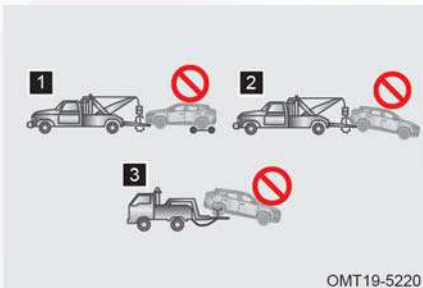

۱ حمل توسط خودروهای جرثقیل‌دار که از زنجیر و قرقه برای بلند کردن چرخ‌های جلوی خودرو استفاده می‌کنند.

۲ حمل توسط خودروهای جرثقیل‌دار که از زنجیر و قرقه برای بلند کردن چرخ‌های عقب خودرو استفاده کرده و چرخ‌های جلو روی زمین کشیده می‌شوند.

۳ حمل با خودروی یدک کش به حالتی که چرخ‌های عقب خودرو بلند شده و چرخ‌های جلو روی زمین کشیده می‌شوند.

احتیاط

برای جلوگیری از آسیب دیدن بدنه خودرو، آن را توسط جرثقیل‌های زنجیری یا طنابی حمل نکنید.

نصب بکسل بند

بکسل بند جلو

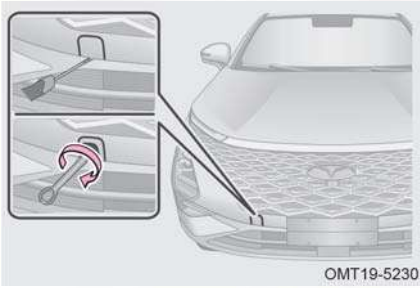

گام ۱: درپوش محل نصب بکسل بند جلو را توسط یک پیچ‌گوشتی تخت و نواریچ شده از روی سپر جدا کنید.

گام ۲: بکسل بند را ابتدا با دست در جهت عقربه‌های ساعت در محل خود پیچ کنید. سپس آن را با استفاده از آچار چرخ کاملاً سفت کنید.

بکسل بند عقب

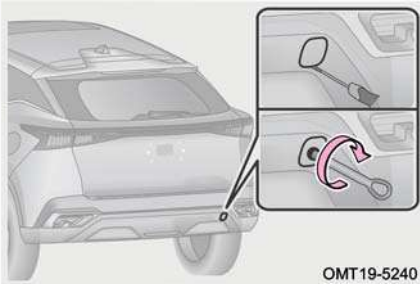

گام ۱: درپوش محل نصب بکسل بند عقب را توسط یک پیچ‌گوشتی تخت و نواریچ شده از روی سپر جدا کنید.

گام ۲: بکسل بند را ابتدا با دست در جهت عقربه‌های ساعت در محل خود پیچ کنید. سپس آن را با استفاده از آچار چرخ کاملاً سفت کنید.

احتیاط 

- فقط از بکسل‌بند اصلی خودرو استفاده کنید. در غیر این صورت به خودرو آسیب وارد می‌شود.
- سیم یا کابل بکسل فقط زمانی می‌تواند به خودرو وصل شود که بکسل‌بند در محل خود نصب شده باشد.
- هنگام بکسل کردن با احتیاط و آرامش رانندگی کنید. نیروها و تنش‌های ناشی از کشش شدید ممکن است به خودرو آسیب برساند.

هشدار 

اطمینان یابید که بکسل‌بند به طور ایمن و محکم در محل خود نصب شده است. در غیر این صورت، ممکن است در زمان بکسل کردن، شل شده و باعث بروز حوادث منجر به جراحات و حتی مرگ شود.

حمل اضطراری

در صورتی که شرکت‌های حمل خودرو در دسترس نباشند، می‌توانید خودرو را به طور موقت با استفاده از یک کابل، زنجیر یا میله مناسب که به بکسل‌بند خودرو وصل شده است، بکسل کنید. بکسل کردن را باید فقط در جاده‌های با سطح سفت و محکم و در مسافت‌های کوتاه انجام دهید و با سرعت پایین حرکت کنید.

باید راننده در خودروی بکسل شده حضور داشته باشد تا بتواند کنترل فرمان و کنترل پدال ترمز را در اختیار بگیرد. در خودروی بکسل شده باید چرخ‌ها، اکسل، سیستم انتقال قدرت، سیستم فرمان و سیستم ترمز در شرایط خوبی قرار داشته باشند.

قبل از بکسل کردن ترمز پارک را آزاد کنید (برای اطلاع از جزئیات، نحوه آزاد کردن اضطراری ترمز پارک برقی به بخش «سیستم ترمز» در فصل ۴ مراجعه کنید)، دسته دنده را در موقعیت N قرار دهید و کلید استارت را در وضعیت ON یا ACC قرار دهید.

احتیاط

- خودرو را به مدت طولانی بکسل نکنید.
- کابل یا زنجیر بکسل را به شکل اطمینان بخش به قلاب بکسل بند ببندید.
- به هیچ عنوان خودرویی را که از لحاظ وزنی سنگین تر از خودروی شماست بکسل نکنید، در غیر این صورت خودروی شما آسیب خواهد دید.
- راننده هر دو خودرو باید با اصول بکسل کردن آشنایی داشته باشند، در غیر این صورت قادر به انجام صحیح این کار نخواهند بود.
- حتی الامکان خودرو را در مسیر مستقیم و رو به جلو بکسل کنید. هرگز خودرو را از سمت کنار بکسل نکنید تا از آسیب دیدن خودرو پیشگیری شود.
- اگر موتور روشن نباشد، سیستم‌های کمکی خودرو کار نخواهند کرد. در نتیجه غربیلک فرمان و پدال ترمز سفت‌تر از حالت عادی خواهند بود. بنابراین هنگام بکسل کردن خودرو به این شرایط دقت کنید.
- شرکت مدیران خودرو پیشنهاد می‌کند جهت حمل کردن خودرو از امداد مدیران خودرو یا شرکت‌های مجاز حمل خودرو کمک بگیرید.
- اگر خودروی بکسل شده قادر به حرکت نیست، با بکسل کردن اجباری ایرادی دیگر به آن وارد نکنید. موکدا توصیه می‌شود در این شرایط با امداد مدیران خودرو یا شرکت‌های مجاز حمل خودرو تماس بگیرید.

هشدار

- برای جلوگیری و پیشگیری از صدمات جسمی، سایر سرنشینان به غیر از راننده باید از خودروی بکسل شده پیاده شوند.
- هنگام بکسل کردن خودرو، از شتاب ناگهانی، پیچیدن ناگهانی و حرکات مارپیچی پرهیزید تا کابل، زنجیر و بکسل‌بند تحت فشار قرار نگیرند، زیرا ممکن است تحت فشار زیاد کنده شده و باعث وارد آمدن خسارت به خودرو و ایجاد مصدومیت‌های جانی شوند.

۵-۶ فیوز

جعبه فیوز

فیوزها جهت محافظت از مدارهای برقی و جلوگیری از اتصالی مدار و بیش‌باری تجهیزات الکتریکی خودرو مورد استفاده قرار می‌گیرند. اگر فیوز بسوزد، قطعه الکتریکی محافظت شده توسط فیوز و سیستم مرتبط با آن کار نخواهند کرد.

جعبه فیوز محفظه موتور

- گام ۱: کلید استارت موتور را خاموش کنید.
- گام ۲: کابل منفی باتری را باز کنید.
- گام ۳: درب جعبه فیوز محفظه موتور را باز کنید و فیوزها را بازدید و یا تعویض کنید.

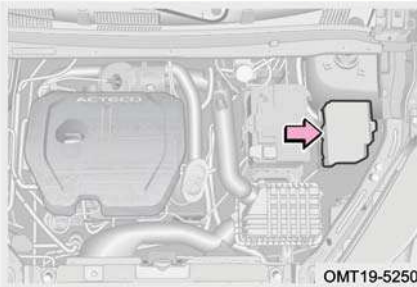

جعبه فیوز داشبورد

- گام ۱: کلید استارت موتور را خاموش کنید.
- گام ۲: کابل منفی باتری را باز کنید.
- گام ۳: درب جعبه فیوز واقع در قسمت پایینی سمت چپ داشبورد را باز کنید و فیوزها را بازدید و یا تعویض کنید.

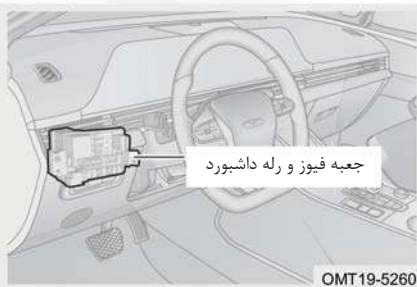

مطالعه

- فیوزهای مشکوک به سوختن را با توجه به راهنمای داخل جعبه فیوز بررسی کنید.
- هنگام باز کردن و بستن درپوش سمت چپ داشبورد مراقب باشید تا به تزیینات داخلی خودرو آسیبی وارد نکنید. در صورت نیاز به نمایندگی مجاز مدیران خودرو مراجعه کنید.
- جعبه فیوز همواره باید تمیز و خشک باشد. در زمان باز کردن، اجازه ورود آب و رطوبت به جعبه فیوز را ندهید. آلودگی و رطوبت سبب ایجاد خرابی در سیستم‌های الکتریکی می‌شود.

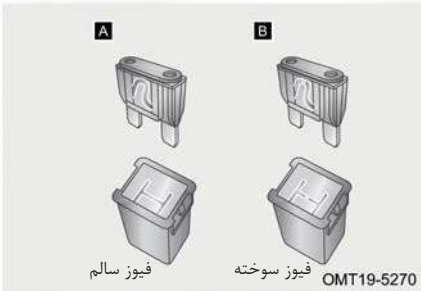

بازدید فیوز

A فیوز سالم

B فیوز سوخته

مطالعه 

اگر فیوزها سوخته‌اند، باید تعویض شوند.

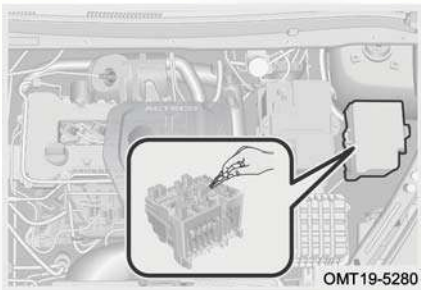

تعویض فیوز

- گام ۱: کلید استارت موتور را خاموش کنید.
- گام ۲: فیوزها را بر اساس راهنمای داخل درب جعبه فیوز بررسی کنید.
- گام ۳: فیوز مشکوک به سوختن را پس از شناسایی، توسط گیره فیوزکش از جای خود بیرون بکشید.

گام ۴: بررسی کنید که آیا فیوز سوخته است؟ اگر مطمئن نیستید که فیوز سالم است یا خیر، بهتر است از یک فیوز سالم دیگر که دارای آمپر یکسان با فیوز اصلی است، استفاده کنید. آمپر مجاز فیوزها را می‌توانید در راهنمای داخل درب جعبه فیوز مشاهده کنید.

مطالعه 

در صورتی که فیوز یدکی در دسترس نباشد، می‌توانید به طور موقت از فیوزهای مشابه مربوط به برخی وسایل برقی کم‌اهمیت‌تر استفاده کنید. بهتر است یک دست فیوز با آمپرهای مختلف را خریداری کرده و جهت استفاده در مواقع اضطراری در خودرو نگه‌داری کنید.

احتیاط 

- بر روی فیوز و جعبه فیوز هیچ‌گونه دست‌کاری و تعمیراتی انجام ندهید.
- فقط فیوزی را نصب کنید که دارای آمپر یکسان با فیوز اصلی باشد. هرگز به جای فیوز از سیم استفاده نکنید، حتی به طور موقتی. انجام این کار می‌تواند باعث آسیب‌دیدگی جدی تجهیزات الکتریکی و حتی آتش‌سوزی شود.



فصل ۷. سرویس و نگهداری از خودرو

۳۳۱	بازدید سطح مایع خنک‌کننده موتور...	۳۲۲	۷-۱ تعمیر و نگهداری
۳۳۲	بازدید رادیاتور و کندانسور	۳۲۲	دستورالعمل تعمیر و نگهداری
۳۳۳	بازدید تسمه		نمایندگی‌های مجاز خدمات پس از
۳۳۴	بازدید تایرها	۳۲۲	فروش
۳۳۶	جابه‌جایی چرخ‌ها	۳۲۳	خواندن اطلاعات خودرو
۳۳۷	بازدید باتری	۳۲۴	بازدیدهای ایمنی
۳۳۷	بازدید فیلتر هوای تهویه مطبوع	۳۲۵	۷-۲ سرویس‌های عادی خودرو
۳۳۸	بازدید مایع شیشه‌شور	۳۲۵	سرویس‌های ساده
۳۳۸	بازدید تیغه‌های برف پاک‌کن	۳۲۷	بازدید سطح روغن موتور
۳۴۱	۷-۳ سرویس‌های دوره‌ای	۳۳۰	بازدید سطح روغن گیربکس
	مشخصات مایعات مصرفی و شمع	۳۳۰	بازدید سطح روغن ترمز
۳۴۱	موتور		

۷-۱ تعمیر و نگهداری دستورالعمل تعمیر و نگهداری

دو نوع برنامه تعمیر و نگهداری برای خودرو وجود دارد: نوع اول سرویس‌های عادی خودرو است که توسط مالک قابل انجام می‌باشند؛ نوع دیگر آن سرویس، بازدید و تعمیرهای دوره‌ای است که نیاز است که توسط نمایندگی‌های مجاز مدیران خودرو صورت پذیرند. برای اطلاع از جزئیات بیشتر در خصوص روش‌های انجام سرویس، بازدید و تعمیرهای منظم به بخش «سرویس‌های دوره‌ای» در ادامه همین فصل مراجعه کنید. سرویس‌های دوره‌ای و منظم به شما در کشف و از بین بردن خطرات احتمالی کمک می‌کند تا از خرابی‌های بیشتر پیش‌گیری شود. انجام سرویس‌های دوره‌ای خودرو الزامی است. لطفاً فقط از روان‌کارهای توصیه شده توسط شرکت مدیران خودرو استفاده نمایید، در غیر این صورت احتمال خرابی خودرو وجود خواهد داشت.

نمایندگی‌های مجاز خدمات پس از فروش

نمایندگی‌های مجاز خدمات پس از فروش مدیران خودرو

فقط استفاده از قطعات یدکی اصلی می‌تواند عمر مفید خودرو را افزایش دهد. شرکت مدیران خودرو تنها قطعات یدکی اصلی شرکت را در نمایندگی‌های مجاز خدمات پس از فروش خود در سراسر کشور توزیع می‌کند. لذا در نمایندگی‌های مجاز، فقط قطعات یدکی شرکت مدیران خودرو می‌تواند مورد استفاده قرار گیرد.

نمایندگی‌های مجاز خدمات پس از فروش مدیران خودرو متخصص در امر خدمات می‌باشند و مجوزهای انحصاری لازم را از طرف شرکت مدیران خودرو دریافت کرده‌اند. به یاد داشته باشید که برای انجام سرویس، نمایندگی‌های مجاز خودروی شما را بهتر از هر کس دیگری می‌شناسند و جهت برآورده کردن نیازمندی‌های شما به تکنسین‌های حرفه‌ای و قطعات یدکی اصلی مجهز شده‌اند.

حفاظت از محیط زیست

پسماندهای روغن موتور، روغن ترمز، مایع خنک‌کننده، روغن فرمان هیدرولیک (در صورت تجهیز)، باتری‌ها و تایرها فقط باید توسط موسسات مجاز جمع‌آوری زباله و یا با مشورت شرکت‌های بازیافت دفع شوند و نباید مانند زباله‌های خانگی دفع شده و یا در سیستم فاضلاب شهری تخلیه شوند.

مقدمات انجام سرویس

در زمان مراجعه به نمایندگی مجاز جهت انجام سرویس دوره‌ای، کلیه اسناد لازم را به همراه داشته باشید. همه عملیات صورت گرفته در سرویس‌های ادواری شامل گارانتی نخواهد بود، در این باره می‌توانید با کارشناسان فنی صحبت کنید. سوابق سرویس‌ها و تعمیرات گذشته را همراه داشته باشید. سوابق تعمیراتی خودرو می‌تواند اطلاعات مفیدی در جهت رفع عیوب بعدی خودرو ارائه نماید.

لیستی از ایرادات خودرو یا اقداماتی که می‌خواهید بر روی خودروی تان صورت گیرد، آماده کنید و در حین پذیرش آن‌ها را ارائه دهید. همچنین اگر تصادف یا مساله خاصی وجود دارد که در سوابق خودرو ثبت نشده است، آن را به کارشناسان فنی توضیح دهید.

اگر تعداد تعمیرات و سرویس‌های مورد نظر شما زیاد است و از طرفی تا آخر وقت همان روز می‌خواهید خودرو را تحویل بگیرید، با کارشناس یا مشاور خود مشورت کرده و تعمیرات را از نظر اهمیت اولویت‌بندی کنید.

خواندن اطلاعات خودرو

اطلاعات مربوط به کدهای شناسایی خودرو از طریق وصل کردن دستگاه عیب‌یابی قابل‌بازخوانی است، دستگاه عیب‌یابی برای انجام بازدید و تعمیرات نیز مورد استفاده قرار می‌گیرد. به غیر از دستگاه عیب‌یابی، هرگز تجهیزات الکترونیکی دیگر را به کانکتور عیب‌یابی وصل نکنید. انجام این می‌تواند باعث بروز مشکلات غیرمنتظره مانند تاثیر منفی بر روی سیستم‌های الکترونیکی یا خرابی باتری شود.

بازدیدهای ایمنی

بهتر است قبل از شروع رانندگی، یک سری بازدیدهای ایمنی را جهت بهبود امنیت و راحتی رانندگی انجام دهید.

هشدار !

هنگام بازدید خودرو، موتور را روشن نکنید.

بازدیدهای روزانه

بررسی کنید که آیا رنگ بدنه خراشیدگی دارد؟ چراغها شکستگی دارند؟ بدنه خودرو کج ایستاده است؟ پیچ چرخها شل شده یا افتاده‌اند؟ نشستی آب یا روغن در زیر خودرو وجود دارد؟ درب‌های جانبی، درب موتور، درب صندوق یا شیشه‌ها آسیب دیده‌اند؟

بررسی کنید که آیا سطح روغن موتور، روغن ترمز، مایع خنک‌کننده، روغن هیدرولیک فرمان (در صورت تجهیز) و مایع شیشه‌شور مناسب می‌باشد؟

فشار باد تایر در حالت سرد و وضعیت ظاهری تایرها (مانند ساییدگی، متورم شدن، ترک خوردگی، آسیب‌های فیزیکی و ...) را بررسی کنید. تایر زاپاس را نیز بازدید کنید.

بررسی کنید که آیا قفل کمربندها به طور قابل اطمینان چفت می‌شوند؟ آیا کمربندها دچار سائیدگی و فرسودگی شده‌اند؟

بررسی کنید که آیا روشنایی چراغها مناسب است؟

بررسی کنید که آیا کارکرد نشانگرهای صفحه کیلومتر شمار عادی است؟

بازدیدهای ماهیانه

بدنه خودرو را تمیز کنید، محفظه موتور (گرد و خاک رادیاتور و کندانسور و رسوبات روغنی سطح موتور) را تمیز کنید، فضای داخلی کابین و صندوق عقب را تمیز کنید.
نشستی لوله‌ها، شیلنگ‌ها و مخزن‌ها را بازدید کنید، بررسی کنید که آیا سرباتری‌ها و کابل‌های باتری سولفاته یا شل شده‌اند؟ آیا دسته سیم‌ها آسیب‌دیدگی و شل‌شدگی دارند و یا کانکتورها قطع شده‌اند؟ آیا نشستی آب یا روغن در زیر خودرو وجود دارد؟
بررسی کنید که آیا سیستم تهویه مطبوع به درستی کار می‌کند؟
بررسی کنید که آیا ترمز پارک برقی به درستی کار می‌کند؟
بررسی کنید که آیا فیوز یدکی و ابزار (از قبیل جک، آچار چرخ، و ...) در خودرو وجود دارند؟

مطالعه

پسماندهای روغن موتور، روغن ترمز، مایع خنک‌کننده، روغن فرمان هیدرولیک (در صورت تجهیز)، باتری‌ها و تایرها فقط باید توسط موسسات مجاز جمع‌آوری زباله و یا با مشورت شرکت‌های بازیافت دفع شوند و نباید مانند زباله‌های خانگی دفع شده و یا در سیستم فاضلاب شهری تخلیه شوند.

۷-۲ سرویس‌های عادی خودرو

سرویس‌های ساده

اگر قصد انجام برخی اقدامات تعمیراتی و نگهداری خودرو را دارید، سعی کنید طبق توضیحات ارائه شده در این بخش عمل کنید.

در این بخش در خصوص بازدیدها و سرویس‌هایی بحث شده است که انجام دادن آن‌ها آسان می‌باشد و مالک خودرو به تنهایی توانایی انجام آن‌ها را دارد. ولی هم‌چنان موارد خاص زیادی وجود دارند که انجام آن‌ها نیاز به مهارت فنی و ابزار مخصوص دارد و باید توسط تکنسین‌های آموزش‌دیده صورت پذیرند.

احتیاط

- قبل از بستن درب موتور، محفظه موتور را بازدید کنید تا هیچ ابزار و وسایلی از قبیل آچار و دستمال و ... در آن جا نمانده باشد.
- با خودرویی که فیلتر هوای آن باز شده است، رانندگی نکنید زیرا موتور را دچار استهلاک زیاد می‌کند.
- مایعات را به مقدار استاندارد اضافه کنید. اگر مایعات بر روی بدنه خودرو پاشیده شد، فوراً محل را با دستمال خیس تمیز کنید تا رنگ بدنه دچار آسیب نشود.

هشدار

- زمانی که موتور خودرو داغ است، از باز کردن درب مخزن انبساط اجتناب کنید تا دچار سوختگی نشوید.
- زمانی که موتور کار می‌کند، مراقب دست و لباس و ابزارتان باشید تا به فن خنک‌کننده و تسمه گیر نکند.
- از استعمال دخانیات در نزدیکی لوله‌های سوخت و باتری خودداری کنید. چرا که ممکن است باعث ایجاد انفجار یا آتش‌سوزی شود.
- اجزا و قطعات سیستم جرقه‌زنی الکترونیکی دارای ولتاژ بسیار بالایی می‌باشند. لذا در زمان وصل بودن برق خودرو و یا روشن بودن موتور به هیچ عنوان با این قطعات تماس پیدا نکنید.
- موتور، رادیاتور، لوله آگزوز، مانیفولد دود و سرسیلندر بعد از رانندگی بسیار گرم می‌شوند، بنابراین هرگز به آن‌ها دست نزنید. مواظب باشید که لباس‌هایتان (مانند کراوات و ...) بین پره‌های پروانه گیر نکند زیرا فن حتی پس از خاموش شدن خودرو هم می‌تواند به طور خودکار روشن شده و ممکن است سبب بروز سانحه شود.

بازدید سطح روغن موتور

بازدید سطح روغن موتور (موتور 1.5T)

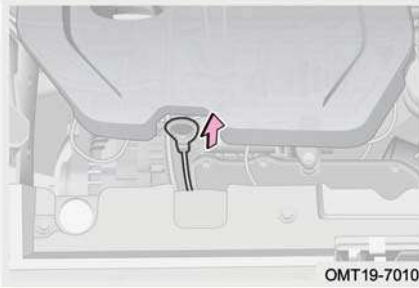

سطح روغن موتور را با استفاده از گیج روغن و در زمانی که موتور خاموش بوده و خنک تر شده است، بررسی کنید.

گام ۱: خودرو را پس از گرم شدن موتور در سطح صاف و هموار متوقف کنید و در حدود ۵ دقیقه پس از خاموش کردن موتور صبر کنید.

گام ۲: درب موتور را باز کنید و گیج روغن را بیرون کشیده و با دستمال تمیز آن را پاک کنید.

گام ۳: گیج را در جای خود قرار داده و به آرامی و به طور یکنواخت تا انتها فشار دهید.

گام ۴: در حدود ۳ ثانیه صبر کنید و سپس مجدداً گیج را بیرون بکشید و سطح روغن موتور را از روی آن کنترل کنید.

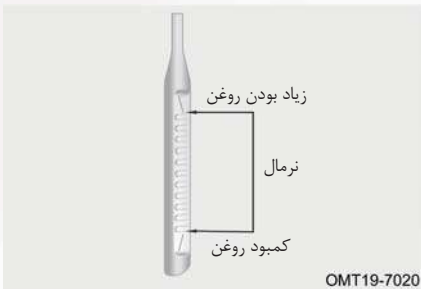

زیر گیج روغن یک پارچه بگیریید تا از چکیدن روغن به روی قطعات موتور و بدنه جلوگیری شود.

بلافاصله پس از گرم شدن موتور، سطح روغن موتور را کنترل نکنید. موتور را خاموش کنید و منتظر بمانید تا روغن موتور در کارتل جمع شود.

بازدید سطح روغن موتور (موتور 1.6T)

سطح روغن موتور را با استفاده از گیج روغن و در زمانی که موتور خاموش بوده و خنک تر شده است، بررسی کنید.

گام ۱: خودرو را پس از گرم شدن موتور در سطح صاف و هموار متوقف کنید و در حدود ۵ دقیقه پس از خاموش کردن موتور صبر کنید.

گام ۲: درب موتور را باز کنید و گیج روغن را بیرون کشیده و با دستمال تمیز آن را پاک کنید.

گام ۳: گیج را در جای خود قرار داده و به آرامی و به طور یکنواخت تا انتها فشار دهید.

گام ۴: در حدود ۳ ثانیه صبر کنید و سپس مجدداً گیج را بیرون بکشید و سطح روغن موتور را از روی آن کنترل کنید.

زیر گیج روغن یک پارچه بگیرید تا از چکیدن روغن به روی قطعات موتور و بدنه جلوگیری شود. بلافاصله پس از گرم شدن موتور، سطح روغن موتور را کنترل نکنید. موتور را خاموش کنید و منتظر بمانید تا روغن موتور در کارتل جمع شود.

اضافه کردن روغن موتور (موتور 1.5T)

گام ۱: درب روغن ریز موتور را در خلاف جهت عقربه‌های ساعت بپیچانید تا باز شود.

گام ۲: با استفاده از یک قیف روغن موتور را چندین بار به مقدار کم به داخل موتور بریزید و سپس سطح روغن را توسط گیج کنترل نمایید.

گام ۳: وقتی که سطح روغن موتور به محدوده صحیح رسید، درب روغن ریز موتور را در جهت

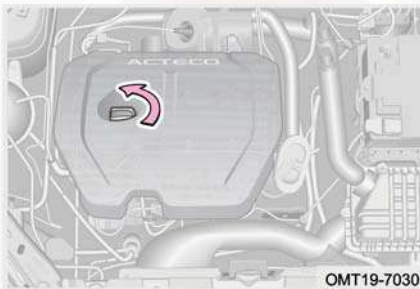
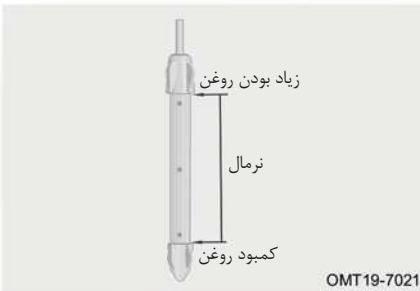

عقربه‌های ساعت ببندید.

اضافه کردن روغن موتور (موتور 1.6T)

گام ۱: درب روغن‌ریز موتور را در خلاف جهت عقربه‌های ساعت بپیچانید تا باز شود.

گام ۲: با استفاده از یک قیف روغن موتور را چندین بار به مقدار کم به داخل موتور بریزید و سپس سطح روغن را توسط گیج کنترل نمایید.

گام ۳: وقتی که سطح روغن موتور به محدوده صحیح رسید، درب روغن‌ریز موتور را در جهت عقربه‌های ساعت ببندید.



حفاظت از محیط زیست

جهت جلوگیری از آلودگی محیط‌زیست، روغن موتور و فیلتر روغن مصرفی را مانند زباله‌های خانگی دفع نکنید و یا در فاضلاب و یا روی زمین رها نکنید، چرا که باعث آلودگی شدید محیط‌زیست می‌شوند. آن‌ها را مطابق با دستورالعمل‌های حفاظت از محیط‌زیست دفع کنید.

احتیاط

- روغن موتور را بیش از حد مجاز سرریز نکنید، زیرا باعث خرابی موتور می‌شود.
- فقط از روغن موتور توصیه شده توسط شرکت مدیران خودرو استفاده کنید. در غیر این صورت مسوولیت کلیه خسارت‌های مستقیم و غیر مستقیم وارده به عهده مالک خودرو خواهد بود.
- چنانچه روغن موتور در هنگام سرریز کردن به طور تصادفی بر روی سطح موتور بریزد، قبل از بستن درب روغن‌ریز، لکه‌های روغن را با استفاده از پارچه تمیز کنید.
- درب روغن‌ریز را پس از باز کردن به صورت وارونه قرار ندهید تا از تجمع روغن در اطراف اورینگ آب‌بندی آن جلوگیری شود. در غیر این صورت پس از بستن درب روغن‌ریز موتور، روغن‌های جمع شده نشت پیدا کرده و باعث تصور اشتباه مبنی بر وجود نشتی از اورینگ آب‌بندی می‌شود.

بازدید سطح روغن گیربکس

بازدید سطح روغن گیربکس، اضافه کردن روغن و یا تعویض آن باید توسط افراد متخصص صورت گیرد. لطفاً برای انجام موارد فوق به یکی از نمایندگی‌های مجاز مدیران خودرو مراجعه نمایید.

بازدید سطح روغن ترمز



سطح روغن ترمز باید بین علامت "MAX" و "MIN" مخزن باشد. اگر سطح مایع نزدیک علامت "MIN" یا پایین‌تر از آن بود، به مقدار لازم اضافه کنید. جهت بازدید و تعمیر سیستم ترمز به نمایندگی مجاز مدیران خودرو مراجعه کنید.

احتیاط

- از آن جایی که روغن ترمز قدرت جذب رطوبت بالایی دارد، درب مخزن روغن ترمز را به مدت طولانی باز نگذارید.
- فقط از روغن ترمز توصیه شده توسط شرکت مدیران خودرو استفاده کنید. در غیر این صورت مسوولیت کلیه خسارت‌های مستقیم و غیر مستقیم وارده به عهده مالک خودرو خواهد بود.
- در صورت پاشیده شدن روغن ترمز بر روی بدنه خودرو، جهت جلوگیری از آسیب دیدن رنگ بدنه و یا ایجاد خوردگی در قطعات خودرو، محل را با ابر خیس و یا آب شست‌وشو دهید.

هشدار

به هیچ عنوان اجازه تماس روغن ترمز با پوست و چشم را ندهید و در صورت تماس، فوراً محل‌های تماس را با حجم زیادی از آب شست‌وشو دهید و در صورت نیاز به مراکز درمانی مراجعه کنید.

بازدید سطح مایع خنک کننده موتور

بازدید سطح مایع خنک کننده موتور

وقتی که موتور سرد است سطح مایع خنک کننده باید مابین علایم "MAX" و "MIN" مخزن انبساط باشد. اگر سطح مایع نزدیک علامت "MIN" یا پایین تر از آن بود، به مقدار لازم اضافه کنید و در اسرع وقت جهت بازدید و تعمیر به نمایندگی مجاز مدیران خودرو مراجعه کنید.



اضافه کردن مایع خنک کننده

- گام ۱: وقتی که موتور سرد است، درب مخزن انبساط رادیاتور را باز کنید و مایع خنک کننده را تا رسیدن سطح آن به علامت "MAX" اضافه کنید.
- گام ۲: موتور را روشن کنید و اجازه دهید که دمای مایع خنک کننده به دمای کاری و نرمال برسد. در تمام این مدت سطح مایع خنک کننده را کنترل کنید و در صورت افت سطح به زیر علامت "MIN"، مایع خنک کننده را تا زمانی که سطح آن دیگر افت پیدا نکند، اضافه کنید.
- گام ۳: موتور را خاموش کرده و بررسی کنید که آیا پس از خنک شدن موتور، سطح مایع خنک کننده صحیح می باشد. اگر نیست، مراحل بالا را مجدداً تکرار کنید.
- گام ۴: درب منبع انبساط را ببندید.

احتیاط

- اگر سطح مایع خنک‌کننده با سرعت افت پیدا می‌کند، وجود نشتی آب از رادیاتور، لوله‌ها و واترپمپ را بررسی کنید.
- فقط از مایع خنک‌کننده توصیه شده توسط شرکت مدیران خودرو استفاده کنید. در غیر این صورت مسوولیت کلیه خسارت‌های مستقیم و غیر مستقیم وارده به عهده مالک خودرو خواهد بود.
- از مایع خنک‌کننده‌های با کیفیت پایین استفاده نکنید. زیرا دمای موتور در زمان کار کردن خیلی بالا می‌رود و مایع خنک‌کننده بی‌کیفیت نمی‌تواند خنک‌کنندگی مناسبی را برای موتور تامین کند و همچنین خاصیت ضدخورندگی خوبی ندارد.
- در مناطق خیلی سردسیر لازم است تا محلول 100% ضدیخ جایگزین مایع خنک‌کننده موتور شود.

هشدار

- زمانی که موتور داغ است، فشار در سیستم خنک‌کننده بسیار بالا است. در این زمان‌ها از باز کردن درب مخزن انبساط خودداری کنید. در غیر این صورت فوران بخار مایع خنک‌کننده باعث ایجاد سوختگی خواهد شد.
- مایع خنک‌کننده یک ماده سمی است، لذا هنگام اضافه کردن نسبت به پاشیده شدن آن بر روی پوست بدن، بدنه خودرو و یا روی زمین دقت ویژه‌ای داشته باشید. در صورت تماس با پوست یا چشم، فوراً محل تماس را با حجم زیادی از آب شست‌وشو دهید و در صورت نیاز به مراکز درمانی مراجعه کنید.

بازدید رادیاتور و کندانسور

با گذشت زمان و استفاده طولانی از خودرو، سطح جلویی کندانسور و رادیاتور ممکن است با بقایای حشرات، شاخ و برگ و سایر اجسام مسدود شود. این عامل می‌تواند بر روی عملکرد سیستم تهویه مطبوع و سیستم خنک‌کننده موتور تاثیر بگذارد و تهویه نامناسب هوا و داغ

شدن موتور را در پی داشته باشد. لازم است که در این گونه مواقع سطح رادیاتور و کندانسور را تمیز کنید.

کندانسور: پس از خاموش کردن خودرو و خنک شدن موتور، کندانسور را با گرفتن هوای فشرده از پشت رادیاتور و از سمت عقب رو به جلو تمیز کنید.

رادیاتور: توصیه می‌شود سطح رادیاتور را سالی یک بار تمیز کنید. پس از خاموش کردن خودرو و خنک شدن موتور، با استفاده از هوای فشرده یا آب، لابه‌لای پره‌های رادیاتور را از وجود بقایای حشرات، شاخ و برگ و سایر اجسام تمیز کنید. فشار آب یا باد مورد استفاده نباید بیش‌تر از 150Kpa باشد. در غیر این صورت پره‌های رادیاتور آسیب خواهند دید.

👁️ احتیاط

- پره‌های رادیاتور به علت نوع مواد تشکیل‌دهنده دارای قابلیت انتقال حرارتی خوب جهت خنک کردن مایع خنک‌کننده می‌باشند. هرگز آن‌ها را با استفاده از برس تمیز نکنید، چرا که باعث آسیب‌دیدگی و کاهش اثر خنک‌کنندگی آن‌ها می‌شود.
- هرگز در زمانی که موتور و رادیاتور داغ هستند، بر روی رادیاتور آب نپاشید. بخار تولید شده می‌تواند باعث ایجاد سوختگی شود. رادیاتور را همواره پس از خاموش شدن و خنک شدن موتور تمیز کنید.

بازدید تسمه

تسمه موتور بعد از مدتی استفاده شدن افزایش طول پیدا می‌کند و کشش استاندارد خود را از دست می‌دهد که ممکن است باعث خرابی موتور شود. تسمه باید در دوره‌های منظم بازدید شده و کشش آن کنترل شود.

گام ۱: کلید استارت را خاموش کنید.

گام ۲: سفتی و شلی تسمه را ابتدا با فشار انگشت دست تست کنید و زاویه تا شدن تسمه را کنترل کنید.

گام ۳: اگر زاویه تا شدن تسمه بیش‌تر از ۹۰

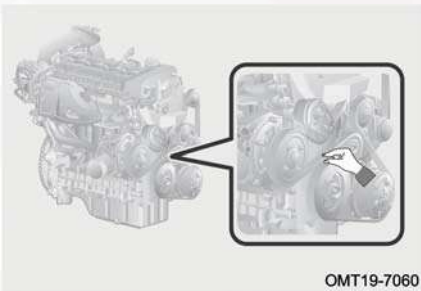

درجه باشد، جهت بازدید و تعمیر به نمایندگی مجاز مدیران خودرو مراجعه کنید.

هشدار

هنگام بازدید کشش تسمه، موتور را خاموش کرده و اجازه دهید تا خنک شود و از ساکن بودن تسمه مطمئن شوید.

بازدید تایرها

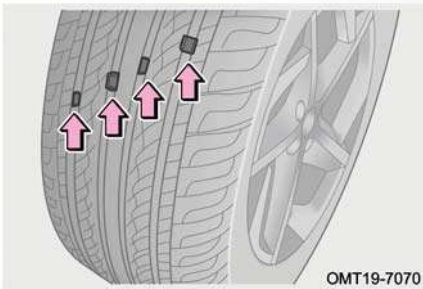

ساییدگی تایرها را با بازدید شاخص ساییدگی تایر مورد بررسی قرار دهید. زمانی که میزان ساییدگی تایرها زیاد می‌شود، نوارهای شاخص ساییدگی نمایان می‌شوند و با آج تایر در یک سطح قرار می‌گیرند و این به معنای کاهش جدی کارایی و امنیت تایرها است. در این شرایط تایر را تعویض کنید.

حفاظت از محیط زیست

تایرهای مستعمل را با بی‌احتیاطی در محیط رها نکنید، آن‌ها باید مطابق با قوانین زیست‌محیطی و توسط موسسات مجاز، جمع‌آوری و بازیافت شوند.

- اقدامات احتیاطی زیر را رعایت کنید. عدم رعایت آن‌ها می‌تواند باعث بروز حوادث منجر به مصدومیت و یا حتی مرگ شود:
 ۱. از تایرهایی که قبلاً بر روی یک خودروی دیگر نصب بوده‌اند، استفاده نکنید.
 ۲. از تایرهایی که در میزان ساییدگی اختلاف قابل توجهی با یکدیگر دارند، به طور هم‌زمان در روی خودرو استفاده نکنید.
 ۳. از تایرهایی که اطلاعی از نحوه استفاده قبلی آن ندارید، استفاده نکنید.
 ۴. بر روی یک خودرو از تایرهای با مارک، نوع و طرح آج مختلف استفاده نکنید.

۵. تایرهای با ساختار متفاوت (رادپال و بیاس و ...) را بر روی یک خودرو نصب نکنید.
 ۶. سایز تایر بر روی عملکرد آمپر سرعت سنج تاثیر گذار است. اگر سایز (قطر) تایرهای نصب شده متفاوت از سایز استاندارد باشند، سرعت دقیق نمایش داده نمی شود که می تواند منجر به حادثه شود. خسارت های ناشی از این عامل تحت پوشش گارانتی نمی باشد.

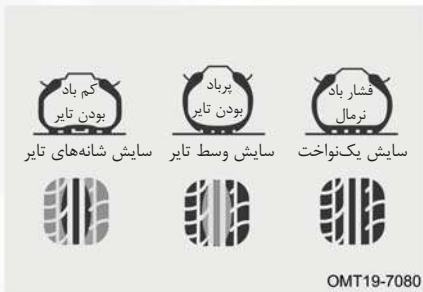

نادرست بودن فشار باد تایر باعث افزایش مصرف سوخت، کاهش عمر مفید تایر و کاهش تعادل خودرو می شود، بنابراین برای رانندگی با خودرو، فشار باد تایرها همواره باید در حد استاندارد باشد (برای کسب اطلاع در مورد میزان فشار باد تایرها به برچسب راهنمای مربوطه که بر ستون وسط سمت راننده الصاق شده است، مراجعه کنید). اگر مقدار فشار باد تایر بیش تر از حد مجاز باشد و یا از تایر با فشار باد پایین استفاده شود، راحتی رانندگی نیز کاهش می یابد. فشار باد تایرها را بر اساس الزامات رانندگی خود تنظیم کنید.

■ از صحیح بودن فشار باد تایرها در کلیه زمانها اطمینان حاصل کنید، در غیر این صورت شرایط زیر می تواند پیش بیاید که ممکن است منجر به تصادف، جراحات و حتی مرگ شود:

۱. ساییدگی زیاد تایر
۲. کنترل ضعیف خودرو
۳. ساییدگی غیر یکنواخت
۴. آب بندی ضعیف بین تایر و رینگ چرخ
۵. تابیدگی رینگ و جدا شدن تایر از رینگ
۶. امکان ترکیدن تایر ناشی از گرم شدن بیش از حد
۷. بالا رفتن احتمال آسیب دیدگی تایر تحت تاثیر شرایط جاده ای

احتیاط

- بالا بودن فشار باد تایر پس از مدتی رانندگی، طبیعی است.
- اگر تائیری به دفعات نیاز به باد شدن پیدا کند، برای بازدید و تعمیر به نمایندگی مجاز مدیران خودرو مراجعه کنید.
- اگر تائیری اغلب مواقع نشستی باد دارد یا به دلیل بریدگی یا آسیب دیدگی های دیگر قابل تعمیر نیست، می بایست تعویض شود.
- همیشه از فشارسنج برای اندازه گیری فشار باد تایر و در زمان سرد بودن آن استفاده کنید. بازدید ظاهری تایر می تواند باعث برآورد نادرست از میزان فشار باد تایر شود.
- اگر در حین رانندگی تائیری دچار کم بادی یا پنچری شد، به رانندگی ادامه ندهید. رانندگی با این حالت حتی در مسافت های کوتاه می تواند تایر را از رده خارج کند.
- از نصب صحیح درپوش والو باد تایر اطمینان حاصل کنید. در غیر این صورت، مواد خارجی وارد والو باد شده و آن را مسدود خواهد کرد. اگر درپوش گم شده است، یک درپوش نو جایگزین کنید.

جابه جایی چرخ ها

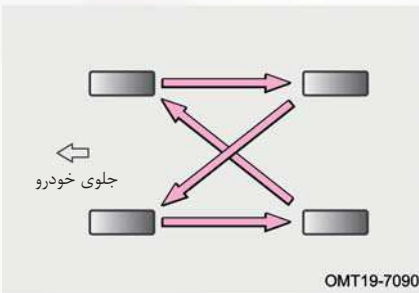

به منظور ساییدگی متوازن و متعادل تائیرها و افزایش عمر مفید آن ها، شرکت مدیران خودرو توصیه می کند که تقریباً در هر ۱۰۰۰۰ کیلومتر چرخ ها را جابه جا کنید (بهترین بازه ۵۰۰۰-۷۰۰۰ کیلومتر می باشد). با این حال، بازه زمانی جابه جایی چرخ ها می تواند بسته به عادت های رانندگی شما و شرایط جاده ای تغییر کند.

مطالعه 

جابه‌جایی چرخ‌ها باید توسط افراد متخصص صورت پذیرد، لذا به نمایندگی‌های مجاز مدیران خودرو مراجعه کنید.

بازدید باتری

رسوب بستن قطب‌های باتری، شل بودن اتصال کابل‌های باتری، شکستگی بدنه باتری و شل بودن بست باتری را بررسی کنید.

باتری خودروی شما به جز بازدیدهای ذکر شده، نیازی به سرویس دیگری ندارد. در صورت تعویض باتری، مشخصات فنی باتری نو باید با مشخصات باتری اصلی خودرو یکسان باشد. توصیه می‌شود جهت تعویض باتری به نمایندگی مجاز مدیران خودرو مراجعه کنید.

بازدید فیلتر هوای تهویه مطبوع

فیلتر هوای تهویه مطبوع از ورود گرد و غبار محیط از طریق کانال‌های ورودی تهویه به داخل اتاق ممانعت می‌کند. این فیلتر پس از استفاده طولانی‌مدت دچار گرفتگی و انسداد می‌شود. اگر کارایی سیستم تهویه مطبوع به طور قابل ملاحظه‌ای کاهش یافت، فیلتر هوای کابین را بازدید کنید و در صورت لزوم آن را تعویض کنید.

مطالعه 

- تعویض فیلتر هوای اتاق باید توسط افراد متخصص صورت پذیرد، لذا به نمایندگی‌های مجاز مدیران خودرو مراجعه کنید.
- استفاده از سیستم تهویه مطبوع در زمانی که فیلتر هوای اتاق از روی خودرو باز شده باشد، باعث کاهش کارایی عملکرد تصفیه سیستم تهویه مطبوع شده و راندمان سیستم را کاهش می‌دهد.
- سیستم تهویه مطبوع در برخی از مدل‌ها مجهز به عملکرد حفاظتی PM2.5 می‌باشد. لطفاً بر اساس مدل خودروی خود اقدام نمایید.
- سیستم تهویه مطبوع در برخی از مدل‌ها مجهز به عملکرد حفاظتی N95 می‌باشد. لطفاً بر اساس مدل خودروی خود اقدام نمایید.

بازدید مایع شیشه‌شور

اگر آب‌پاش‌های شیشه‌شور اقدام به پاشش نکنند، احتمالاً مخزن شیشه‌شور خالی است. استفاده از شیشه‌شور را متوقف کرده و مایع شیشه‌شور را به مقدار کافی اضافه کنید. اگر پس از اضافه کردن مایع هم‌چنان شیشه‌شور کار نکند، جهت بازدید و تعمیر به نمایندگی مجاز مدیران خودرو مراجعه کنید.

احتیاط

- هرگز به مایع شیشه‌شور ضدیخ موتور اضافه نکنید، زیرا به رنگ بدنه آسیب می‌رساند.
- در فصل سرما و زمانی که دمای هوا زیر صفر درجه است، از آب خالص به عنوان شیشه‌شور استفاده نکنید، زیرا آب منجمد شده و به پمپ شیشه‌شور آسیب وارد می‌کند.
- ظرفیت مخزن شیشه‌شور ۴٫۵ لیتر می‌باشد. اگر سطح مایع شیشه‌شور در مخزن پایین باشد، چراغ اخطار کم بودن مقدار مایع شیشه‌شور در صفحه کیلومترشمار روشن شده و پیغام اخطار مربوطه نیز نمایش داده خواهد شد (در صورت تجهیز). لطفاً براساس مدل خودروی خود اقدام نمایید

بازدید تیغه‌های برف پاک‌کن

نرمی لبه‌های تیغه برف پاک‌کن را با کشیدن انگشتان دست بررسی کنید. زیر بودن تیغه‌ها باعث کاهش اثربخشی آن‌ها خواهد شد.

احتیاط

- از برف پاک‌کن برای پاک کردن توده‌های برف و یخ روی شیشه استفاده نکنید.
- اگر سطح شیشه به علت برخورد سنگریزه و شن دارای حفره و پریدگی است، جهت جلوگیری از خرابی تیغه برف پاک‌کن، سطح شیشه را ترمیم کنید.
- در فصل زمستان جهت جلوگیری از آسیب دیدن تیغه‌های برف پاک‌کن، قبل از به کار انداختن آن‌ها اطمینان حاصل کنید که تیغه‌ها به علت یخ‌زدگی بر روی شیشه نچسبیده باشند.
- برای تمیز کردن تیغه‌های برف پاک‌کن از موادی مانند روغن، سیلیکون و بنزین استفاده نکنید، زیرا باعث عملکرد نامناسب آن‌ها می‌شود. برای تمیز کردن تیغه‌ها از مایع شیشه‌شور استفاده کنید.
- زمانی که تیغه‌ها را برای بازدید و سرویس بلند می‌کنید، باید گیره قفلی وسط تیغه را به طرز صحیح باز کنید. جهت بازدید و سرویس تیغه‌های برف پاک‌کن لازم است تا سیستم برف پاک‌کن وارد حالت سرویس شود (برای اطلاع از جزئیات بیش‌تر به بخش «سیستم برف پاک‌کن و شیشه‌شور» مراجعه کنید).

نگهداری تیغه‌های برف پاک‌کن

- هنگام شست‌وشوی خودرو از آب فشار قوی برای شستن تیغه‌ها استفاده نکنید، زیرا ممکن است آسیب ببینند.
- برای جلوگیری از شوره بستن یا لکه‌دار شدن شیشه، بهتر است تیغه‌ها را به صورت منظم و هفته‌ای یک بار با مایع شیشه‌شور تمیز کنید.
- برای ایمنی بیشتر توصیه می‌شود که سالی یک تا دو بار تیغه‌های برف پاک‌کن را تعویض کنید. تیغه‌های جدید را از نمایندگی‌های مجاز مدیران خودرو خریداری نمایید.
- بعد از شستن خودرو در کارواش‌های صنعتی، از آب تمیز برای شستن تیغه و شیشه استفاده کنید تا لایه چربی روی شیشه و تیغه تمیز شود.
- از به کار انداختن برف پاک‌کن‌ها روی شیشه خشک خودداری کنید. چرا که باعث ایجاد

خراش بر روی شیشه و آسیب دیدن تیغه برف پاک کن خواهد شد.

- از تمیز کردن شیشه جلو با بنزین، لاک پاک کن، تینر و یا مایعات مشابه که باعث خرابی تیغه‌های برف پاک کن می‌شوند، خودداری کنید.
- از پوشش‌های محافظ و مواد آب‌گریز بر روی شیشه‌های جلو و عقب خودرو استفاده نکنید. لایه مواد آب‌گریز به مرور زمان و پس از استفاده از روی شیشه جدا می‌شود و باعث ناصاف شدن سطح شیشه شده و منجر به تولید صدای غیرعادی در زمان حرکت برف پاک کن‌ها می‌شود.
- وقتی سطح شیشه جلو یخ‌زده است و یا اگر گرد و خاک، بقایای حشرات، چسب و یا ذرات دیگر به سطح شیشه چسبیده‌اند، آن‌ها را با یک پارچه خیس تمیز کنید. از پارچه خشک استفاده نکنید و یا آن‌ها را مستقیماً با تیغه برف پاک کن تمیز نکنید، در غیر این صورت شیشه و تیغه‌ها آسیب می‌بینند.

استفاده از برف پاک کن

- با نیروی دست برف پاک کن‌ها را حرکت ندهید. در غیر این صورت سیستم برف پاک کن دچار آسیب‌دیدگی خواهد شد.
- قبل از به کار گرفتن برف پاک کن‌ها، شاخ و برگ، برف و سایر اجسام انباشته شده بر روی شیشه را بردارید.
- مایع شیشه‌شور را به موقع اضافه کنید. از مایع شیشه‌شوری که دارای مشخصات ذکر شده در این کتابچه است، استفاده کنید. از آب شهری به جای مایع شیشه‌شور استفاده نکنید.
- در آب و هوای سرد قبل از استفاده از برف پاک کن، یخ زدن تیغه‌ها و چسبیدن آن‌ها به شیشه را بررسی کنید. در صورت یخ زدن، قبل از به کارگیری برف پاک کن، یخ آن‌ها را باز کنید. در غیر این صورت ممکن است هم موتور برف پاک کن و هم تیغه‌ها آسیب ببینند. برای یخ‌زدایی می‌توانید از گرمای بخاری خودرو یا وسایل تولید گرما استفاده کنید. هرگز آب گرم را برای از بین بردن یخ به طور مستقیم بر روی شیشه نریزید، زیرا باعث ترک خوردن شیشه و کج شدن (deform) تیغه‌ها می‌شود.

۳-۷ سرویس‌های دوره‌ای

مشخصات مایعات مصرفی و شمع موتور

ظرفیت	مشخصات	عناوین
4.7 ± 0.2 لیتر (روغن و فیلتر روغن باید هم‌زمان تعویض شوند)	Castrol SN 5W-30 Castrol SP 5W-30 Lukoil SN 5W-40 Total SN+/SP 5W-30 Royal Dutch Shell SN+5W-30 Royal Dutch Shell SN 5W-40 Fuchs SN 5W-40	روغن موتور (موتور SQRE4T15C)
4.3 ± 0.2 لیتر (روغن و فیلتر روغن باید هم‌زمان تعویض شوند)	Castrol SN 5W-30 Castrol SP 5W-30	روغن موتور (موتور SQRF4J16)
4.25 ± 0.2 لیتر	Sinopec DCTF-GS	روغن گیربکس (گیربکس نوع 730DHB)
7.3 ± 0.2 لیتر	Royal Dutch Shell CVTF WCF-1	روغن گیربکس (گیربکس نوع 025CHC)
9 ± 0.5 لیتر	ضدیخ تمام ارگانیک (LEC-II)	خنک‌کننده
/	DOT4	روغن ترمز
/	3707AAG	شمع موتور

احتیاط

- در زمان تعویض روغن گیربکس اتوماتیک به شرط آن که گیربکس نشستی روغن نداشته باشد، به همان مقداری که روغن از گیربکس تخلیه می‌شود باید روغن تازه اضافه شود. برای انجام این کار به نمایندگی‌های مجاز مدیران خودرو مراجعه کنید.
- فقط از مایعات با نوع توصیه شده توسط شرکت مدیران خودرو و قطعات اصلی شرکت استفاده کنید. در غیر این صورت گارانتی خودرو تحت تاثیر قرار خواهد گرفت.
- برای موتور و گیربکس فقط از روغن با نوع و مشخصات اعلام شده توسط شرکت مدیران خودرو استفاده نمایید.
- ظرفیت مایعات در جدول فوق صرفاً به عنوان مرجع می‌باشد. میزان واقعی اضافه کردن مایعات بر اساس شرایط موجود خودرو تعیین می‌شود.

فصل ۸. مشخصات فنی خودرو

۳۵۰	مشخصات عملکردی خودرو	۳۴۴	۸-۱ موقعیت شماره‌های شناسایی خودرو
۳۵۰	مشخصات عملکردی موتور	۳۴۴	شماره شاسی (VIN)
۳۵۱	مصرف سوخت	۳۴۵	پلاک مشخصات خودرو
۳۵۱	سیستم سوخت‌رسانی	۳۴۵	شماره موتور
۳۵۳	سیستم تعلیق	۳۴۶	برچسب RF شیشه
۳۵۳	زوایای چرخ‌ها	۳۴۷	۸-۲ اطلاعات فنی خودرو
۳۵۳	چرخ و تایر	۳۴۷	ابعاد خودرو
۳۵۴	باتری	۳۴۸	نوع و مدل خودرو
۳۵۵	مشخصات لامپ چراغ‌ها	۳۴۹	وزن خودرو
	اجزایی از خودرو که در اندازه‌گیری		
۳۵۶	ابعاد خودرو مد نظر قرار نمی‌گیرند		

۸-۱ موقعیت شماره‌های شناسایی خودرو شماره شاسی (VIN)

■ محل درج شماره شاسی (VIN) در خودروهای تولیدی

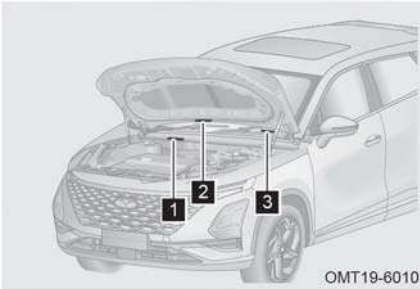

۱ شماره شاسی (VIN) در سمت راست محفظه موتور و در سینی زیر شیشه جلو (شماره ۱ در تصویر مقابل) حک شده است.

۲ شماره شاسی (VIN) در سطح داخلی درب موتور و در لبه عقبی آن (شماره ۲ در تصویر مقابل) حک شده است.

۳ شماره شاسی خودرو (VIN) به صورت یک پلاک در قسمت بالایی و سمت چپ داشبورد (شماره ۳ در تصویر مقابل) نصب شده است و از بیرون خودرو و از زیر شیشه جلو قابل مشاهده است.

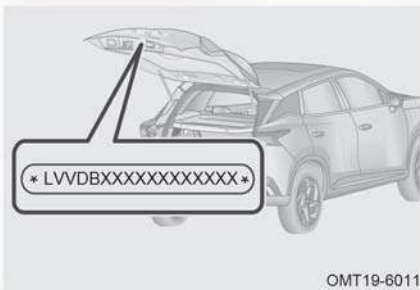

شماره شاسی خودرو (VIN) مطابق با تصویر مقابل بر روی درب صندوق عقب نیز حک شده است.

مطالعه 

- به علت متفاوت بودن کشورهای تولیدکننده خودروها، ممکن است محل درج شماره VIN نیز متفاوت باشد.
- چنانچه نیاز به خواندن شماره VIN دارید، توصیه می‌شود این کار را از طریق تکنسین‌های آموزش‌دیده نمایندگی مجاز صورت دهید.

احتیاط 

هر گونه اقدامی از قبیل قرار دادن کاور، رنگ کردن، بریدن، جوشکاری و سوراخ کردن شماره VIN و یا نواحی اطراف موقعیت‌های درج آن ممنوع است.

پلاک مشخصات خودرو

پلاک مشخصات خودرو مطابق با تصویر مقابل بر روی رکاب درب جلو راست نصب شده است.

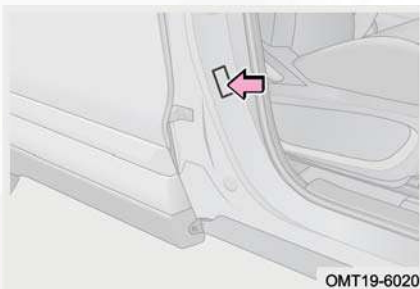

شماره موتور

شماره موتور (موتور 1.5T) بر روی بلوکه سیلندر و در موقعیت نشان داده شده در تصویر مقابل حک شده است.



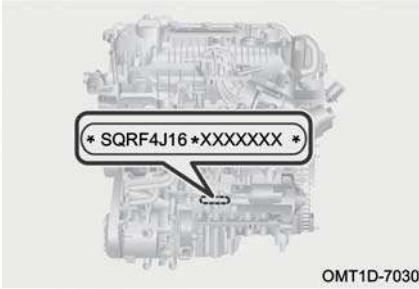

شماره موتور (موتور 1.6T) بر روی بلوکه سیلندر و در موقعیت نشان داده شده در تصویر مقابل حک شده است.

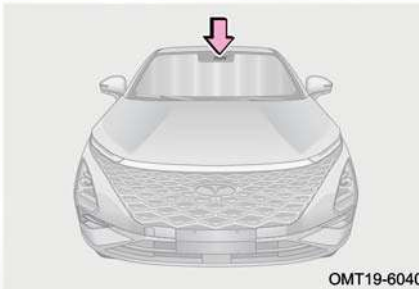

برچسب RF شیشه

برچسب RF در سمت داخلی شیشه جلو و در پشت آینه داخل کابین نصب شده است که برای انتقال سیگنال‌های رادیو فرکانسی و خواندن شماره شناسایی خودرو به صورت الکترونیکی مورد استفاده قرار می‌گیرد.

۸-۲ اطلاعات فنی خودرو

ابعاد خودرو

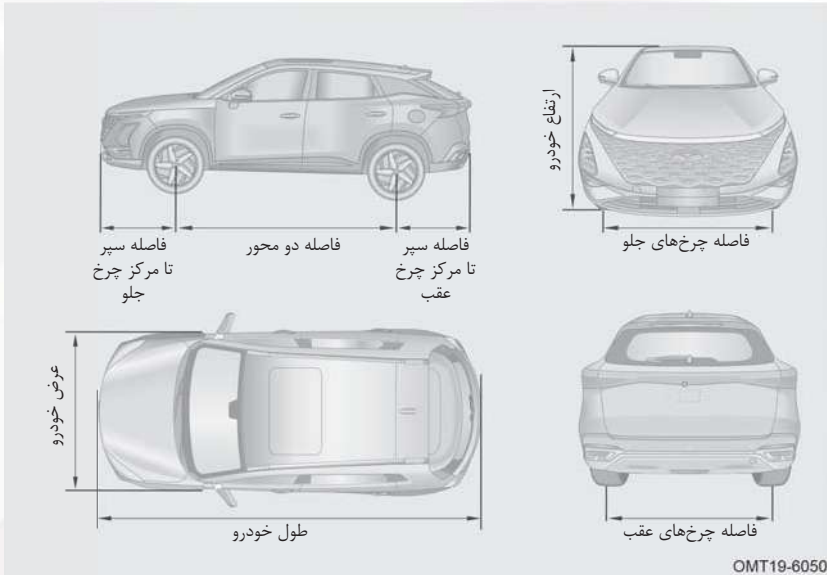

OMT19-6050

4,400	طول (mm)	اندازه‌های کلی
1,824	عرض (mm)	
1,588	ارتفاع (mm)	
2,630	فاصله دو محور (mm)	
1,550	جلو (mm)	فاصله مرکز تا مرکز چرخ‌ها
1,550	عقب (mm)	
892	جلو (mm)	فاصله نوک سپر تا مرکز چرخ
878	عقب (mm)	

نوع و مدل خودرو

چرخ‌های جلو محرک (۲ × ۴)، فرمان بر روی چرخ‌های جلو، موتور جلو و عرضی، اتاق ۲ محفظه‌ای، ۵ درب، ظرفیت ۵ نفر یا ۷ نفر، اسکلت اتاق یک‌پارچه، فرمان در سمت چپ	چرخ‌های جلو محرک (۲ × ۴)، فرمان بر روی چرخ‌های جلو، موتور جلو و عرضی، اتاق ۲ محفظه‌ای، ۵ درب، ظرفیت ۵ نفر، اسکلت اتاق یک‌پارچه، فرمان در سمت چپ	نوع خودرو
SQRF4J16	SQRE4T15C	مدل موتور
موتور عمودی، ۴ سیلندر خطی، خنک‌شونده با آب، ۴ زمانه و دارای دو میل سوپاپ در بالای سرسیلندر، مجهز به توربوشارژر و اینترکولر	موتور عمودی، ۴ سیلندر خطی، خنک‌شونده با آب، ۴ زمانه و دارای دو میل سوپاپ در بالای سرسیلندر، مجهز به توربوشارژر و اینترکولر	نوع موتور
پاشش مستقیم سوخت	پاشش الکترونیکی، ترتیبی و چند نقطه‌ای سوخت	نوع سیستم سوخت‌رسانی
730DHB	025CHC	مدل گیربکس

وزن خودرو

مدل خودرو		1.6T	1.5T
وزن خالص خودرو (Kg)		1,423	1,381
توزیع وزن خالص خودرو بین محورها	محور جلو (Kg)	861	849
	محور عقب (Kg)	562	532
حداکثر وزن خودرو با بار و سرنشین (Kg)		1,940	1,856
توزیع حداکثر وزن خودرو با بار و سرنشین بین محورها	محور جلو (Kg)	1,029	1,017
	محور عقب (Kg)	911	839
ظرفیت سرنشین با راننده (نفر)		5	5

هشدار

مقادیر جدول فوق را رعایت کنید و از وارد آوردن بار بیش تر از حداکثر وزن قابل تحمل به خودرو اجتناب کنید. در غیر این صورت کنترل خودرو و کارایی سیستم ترمز تحت تاثیر قرار گرفته و ممکن است باعث بروز سانحه و مصدومیت شود.

مشخصات عملکردی خودرو

1.6T	1.5T	مدل خودرو	
139	159	حداقل فاصله خودرو از زمین (mm)	پارامترهای حرکت خودرو
10.9	10.9	حداقل شعاع دور زدن (m)	
19.8	19.8	حداکثر شیب قابل قبول جاده برای قسمت جلو (°)	
22.8	22.8	حداکثر شیب قابل قبول جاده برای قسمت عقب (°)	
206	195	حداکثر سرعت خودرو (km/h)	مشخصات قدرت
46.5	45.8	حداکثر شیب قابل صعود (%)	

مشخصات عملکردی موتور

SQRF4J16	SQRE4T15C	مدل موتور
77	77	قطر دهانه سیلندر (mm)
85.8	80.5	کورس پیستون (mm)
1,598	1,498	حجم جابه‌جایی موتور (mL)
9.9:1	9.5:1	نسبت تراکم
136.5	108	قدرت موتور (kw)
5,500	5,500	دور قدرت موتور (r/min)
275	210	حداکثر گشتاور موتور (N.m)
2,000-4,000	1,750 – 4,000	دور موتور برای حداکثر گشتاور موتور (r/min)

مصرف سوخت

L/100km		مصرف سوخت
1.6T	1.5T	
8.9	9.5	میزان مصرف سوخت شهری
5.7	5.8	میزان مصرف سوخت برون شهری
6.8	7.1	میزان مصرف سوخت ترکیبی

میزان مصرف سوخت خودرو ارتباط مستقیمی با شیوه رانندگی، شرایط جاده‌ای، شرایط آب و هوایی، میزان بار وارده به خودرو، استفاده از تجهیزات جانبی و نحوه استفاده و نگهداری خودرو دارد.

سیستم سوخت‌رسانی

بنزین بدون سرب با عدد اکتان ۹۱ یا بالاتر	نوع سوخت*
بنزین بدون سرب با عدد اکتان ۹۲ یا بالاتر	
بنزین بدون سرب با عدد اکتان ۹۵ یا بالاتر (بنزین سوپر بدون سرب)	
E22-E100	
باک پلاستیکی	نوع باک بنزین
۵۱ لیتر	ظرفیت باک بنزین
پمپ بنزین برقی	نوع پمپ بنزین

*: از بنزین با نوع توصیه شده توسط شرکت مدیران خودرو استفاده کنید.

مطالعه

- ظرفیت باک بنزین در مدل‌های مختلف می‌تواند متفاوت باشد. لطفاً نوع استفاده شده در خودروی خود را ملاک قرار دهید.
- در خودروهای مجهز به کاتالیست کانورتر فقط بنزین بدون سرب قابل استفاده است. به منظور جلوگیری از اشتباه در پر کردن باک با نوع دیگر بنزین، طراحی ویژه‌ای برای دهانه لوله ورودی باک در نظر گرفته شده است، به طوری که فقط با نازل‌های استاندارد مخصوص بنزین بدون سرب بتوان باک را پر کرد.

احتیاط

- فقط از بنزین با نوع توصیه شده توسط شرکت مدیران خودرو استفاده کنید.
- استفاده از بنزین با ویژگی‌های متفاوت از ویژگی‌های توصیه شده باعث خرابی موتور خواهد شد. آسیب‌های وارده به موتور ناشی از استفاده از بنزین متفرقه تحت پوشش گارانتی نخواهد بود.
- استفاده از بنزین سرب‌دار باعث می‌شود تا کاتالیست کانورتر کارایی خود را از دست بدهد و سیستم کنترل آلاینده‌ها به درستی کار نکند.
- اگر به صورت تصادفی بنزین سرب‌دار در باک بریزید (حتی به میزان اندک) و موتور را روشن کنید، کاتالیست کانورتر دچار ایراد دائمی خواهد شد. در صورت اتفاق افتادن چنین وضعیتی، هر چه سریع‌تر جهت بازدید و رفع ایراد به نمایندگی مجاز مدیران خودرو مراجعه کنید.

سیستم تعلیق

تعلیق جلو	تعلیق مستقل از نوع مکفرسون
تعلیق عقب	سیستم تعلیق غیرمستقل و یا سیستم تعلیق مستقل

زوایای چرخ‌ها

چرخ جلو	کمبر (Front Wheel Camber)	$-25' \pm 45'$
	کستر (Kingpin Caster Angle)	$4^{\circ}14' \pm 60'$
	کینگ پین (Kingpin Inclination Angle)	$11^{\circ}30' \pm 60'$
چرخ عقب	تو - این (Front Wheel Toein)	$5' \pm 5'$ (هر سمت)
	کمبر (Rear Wheel Camber)	$-1^{\circ}20' \pm 30'$
	تو - این (Rear Wheel Toein)	$0^{\circ}10' \pm 20'$ (هر سمت)

چرخ و تایر

مدل تایر	215/60 R17, 215/55R18; T125/80 D17, T125/80R17 (برای چرخ زاپاس با سایز کوچک‌تر)	
مدل رینگ چرخ	17X6 1/2J; 18X7J 17X4T (برای چرخ زاپاس با سایز کوچک‌تر)	
فشار باد چرخ‌ها در حالت سرد و بدون بار (kPa)	چرخ جلو	220
	چرخ عقب	220
گشتاور سفت کردن پیچ چرخ	چرخ زاپاس	420^{*1}
		300^{*2}
130±10 N.m		

*۱: چرخ زاپاس با سایز کوچک‌تر

*۲: چرخ زاپاس با سایز استاندارد

مطالعه 

مقادیر فشار باد تایر درج شده در جدول فوق برای تایر سرد می‌باشد. زمانی که تایر گرم می‌شود، فشار باد آن مقداری افزایش می‌یابد که طبیعی بوده و نیازی به کم کردن باد وجود ندارد.

احتیاط 

- فشار باد تایرها را حداقل یک بار در ماه کنترل کنید. صحیح بودن فشار باد تایر برای سرعت‌های بالا دارای اهمیت زیادی است.
- برچسب راهنمای فشار باد تایر جهت اطلاع شما بر روی ستون وسط سمت راننده نصب شده است. جهت اطلاع از مقادیر استاندارد فشار باد تایرها می‌توانید به آن مراجعه کنید.

باتری

12V 60Ah/ 70Ah	نوع باتری
----------------	-----------

مشخصات لامپ چراغ‌ها

نام لامپ	مشخصات (نوع / مدل)	توصیه برای تعویض
لامپ چراغ جلو	LED/HB3	توصیه می‌شود لامپ چراغ‌ها توسط نمایندگی مجاز مدیران خودرو تعویض شود
لامپ چراغ مه‌شکن جلو	LED	
لامپ چراغ مه‌شکن عقب	LED	
لامپ چراغ روز	LED	
لامپ چراغ کوچک جلو	LED	
لامپ چراغ کوچک عقب	LED	
لامپ چراغ ترمز	LED	
لامپ چراغ ترمز وسط	LED	
لامپ چراغ دنده عقب	LED	
لامپ چراغ راهنمای جلو	LED	
لامپ چراغ راهنمای جانبی	LED	
لامپ چراغ راهنمای عقب	LED	
لامپ چراغ پلاک	LED	

اجزایی از خودرو که در اندازه‌گیری ابعاد خودرو مدنظر قرار نمی‌گیرند

اجزایی که در اندازه طول خودرو گنجانده نشده‌اند

اجزا و قطعات زیر تاثیری بر وزن خودرو نداشته و اندازه آن‌ها بیش‌تر از ۵۰ میلی‌متر از انتهای جلو و عقب خودرو فراتر نمی‌رود و شعاع لبه و گوشه‌های آن‌ها کم‌تر از ۵ میلی‌متر نیست:

- برف پاک‌کن و شیشه‌شور
- علایم شناسایی و برجسب‌های بیرونی مانند علایم تجاری، نام کارخانه، نام و نوع مدل، نوع سیستم کنترل آلاینده‌گی، نوع گیربکس و سایر علایم شناسایی خودرو.
- چراغ‌ها و دستگاه‌های هشداردهنده
- بلوک‌های لاستیکی ضربه‌گیر
- سایه‌بان‌های بیرونی
- مهر و موم‌های گمرکی و محافظ آن‌ها
- ابزارهایی که برای نصب چادر ماشین مورد استفاده قرار می‌گیرند
- تجهیزات قفل‌کننده مانند دستگیره، لولا، کنترلر، کلید و غیره
- رکاب (یا نردبام)، پایه‌ای که برای بالا رفتن از خودرو مورد استفاده قرار می‌گیرد، دستگیره‌هایی که برای کمک به تمیز کردن شیشه‌ها مورد استفاده قرار می‌گیرد
- لوگو و آرم عقب
- تریلر (trailer) و تجهیزات بکسل کردن
- دنباله لوله اگزوز یا سر اگزوز

اجزایی که در اندازه‌گیری عرض خودرو گنجانده نشده‌اند:

- تجهیزات مربوط به دید غیرمستقیم
 - تابلوی سرویس مدرسه در زمان غیر کاری
- اجزا و قطعات زیر تاثیری بر وزن خودرو نداشته و اندازه یک طرف آن‌ها بیش‌تر از ۵۰ میلی‌متر از یک سمت خودرو فراتر نمی‌رود و شعاع لبه و گوشه‌های آن‌ها کم‌تر از ۵ میلی‌متر نیست:
- علایم شناسایی و برجسب‌های بیرونی مانند علایم تجاری، نام کارخانه، نام و نوع مدل، نوع

- سیستم کنترل آلاینده‌گی، نوع گیربکس و سایر علایم شناسایی خودرو.
- چراغ‌ها و دستگاه‌های هشداردهنده
- بلوک‌های لاستیکی ضربه‌گیر
- مهر و موم‌های گمرکی و محافظ آن‌ها
- ابزارهایی که برای نصب چادر ماشین مورد استفاده قرار می‌گیرند
- کانال تخلیه آب: کانال‌هایی که برای هدایت آب باران از زیر درب راننده (یا شیشه درب راننده) و درب سرنشین و یا در دو طرف شیشه جلو نصب می‌شود.
- قسمت‌های بیرون زده از گل پخش‌کن‌ها
- پلکان‌های جمع‌شونده، تجهیزات ورود و خروج معلولان به اتوبوس، بالابرها و سایر تجهیزات مشابه که قابل جمع و باز شدن هستند.
- تجهیزات قفل‌کننده مانند دستگیره، لولا، کنترلر، کلید و غیره
- دستگاه اعلام هشدار خرابی تایر
- نشانگر فشار باد تایر
- قسمت‌های تغییرشکل یافته از تایر که بالاتر از نقطه تماس بین تایر و زمین بایستد
- تجهیزات کمکی حرکت در دنده عقب
- دنباله لوله آگزوز یا سر آگزوز
- اجزایی که در اندازه‌گیری ارتفاع خودرو گنجانده نشده‌اند:**
- قسمت‌های انعطاف‌پذیر آنتن
- اجزا و قطعاتی که تاثیری بر وزن خودرو ندارند:
- کانال هواکش
- تجهیزات مربوط به دید غیرمستقیم
- تجهیزات ذخیره برق در خودروهای برقی (شامل لوازم ثابت‌کننده آن‌ها)
- بال عقب خودرو که قابل جدا شدن و یا جمع شدن هستند، به طوری که طول باز شده و جمع شده آن به ترتیب بیش‌تر از ۲۰۰۰ میلی‌متر و ۲۰۰ میلی‌متر نباشد.



- تخته تخلیه بار از قسمت عقب خودرو، رمپ ورود و خروج معلولان یا نظایر آن که طول باز شده آن‌ها از ۳۰۰ میلی‌متر تجاوز نکند.
- نردبام مخصوص قسمت عقب خودرو