

**به نام خدا**

**دفترچه راهنمای**

**استفاده از خودروی**

**Tiggo 8 PRO 1.6 TGDI**



### پیشگفتار

بابت انتخاب و خرید خودروی جدید شرکت مدیران خودرو از شما متشکریم. جهت استفاده و نگاهداری صحیح از خودروی خود و آشنایی با ویژگی‌ها و امکانات آن، توصیه می‌شود مطالب و دستورالعمل‌های این دفترچه را به دقت مطالعه نمایید. پس از مطالعه بهتر است دفترچه را جهت مراجعات بعدی در داخل خودرو نگاهداری کنید. در صورت فروش و واگذاری خودرو، جهت استفاده مالک جدید از اطلاعات دفترچه، آن را همراه خودرو تحویل وی دهید. کلیه اطلاعات و ویژگی‌های مندرج در این دفترچه مربوط به زمان حاضر و تا زمان انتشار این دفترچه می‌باشد. خاطرنشان می‌شود که نمایندگی‌های مجاز مدیران خودرو با داشتن تکنسین‌های آموزش‌دیده، خودروی شما را بهتر از هر کس دیگری می‌شناسند و قطعات یدکی اصلی ارائه شده توسط آن‌ها، تضمینی برای کسب رضایت شماست. هرگز قطعات یدکی و تجهیزات جانبی غیراصلی و متفرقه را بر روی خودروی خود نصب نکنید. ایجاد هر گونه تغییر و دست‌کاری در خودرو، بر روی کیفیت و ایمنی رانندگی و همچنین عمر مفید خودرو تاثیر منفی خواهد گذاشت. بسته به مشخصات تجهیزات و ویژگی‌های خودروی شما، برخی از توضیحات و تصاویر دفترچه ممکن است با آن چه در خودروی شما وجود دارد، متفاوت باشد. به اطلاع می‌رساند؛ هر گونه اطلاعات، تصاویر و دستورالعمل‌های مندرج در این دفترچه نمی‌توانند مبنای دعوای قانونی و حقوقی واقع شوند.

### با آرزوی لحظات خوش و استفاده دلپذیر از این خودرو



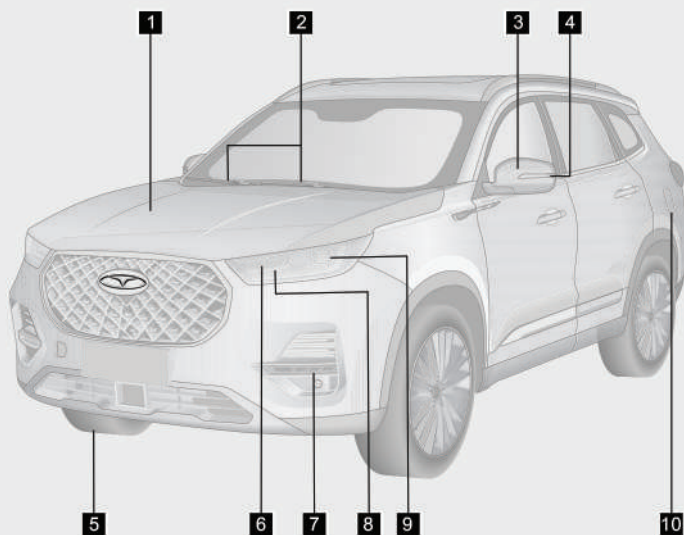

- ۲۶۴ ..... ۱ درب موتور
- ۱۰۷ ..... ۲ تیغه برف پاک‌کن جلو
- ۱۰۲ ..... ۳ آینه بیرونی
- ۱۱۵ ..... ۴ چراغ راهنمای جانبی
- ۴۱۹ ..... ۵ تایر
- ۱۱۵ ..... ۶ چراغ راهنمای جلو
- ۱۱۷ ..... ۷ چراغ مه‌شکن جلو
- ۱۱۴ ..... ۸ چراغ روز و چراغ کوچک جلو
- ۱۱۴ ..... ۹ چراغ نور پایین / چراغ نور بالا
- ۲۷۲ ..... ۱۰ درب بیرونی باک

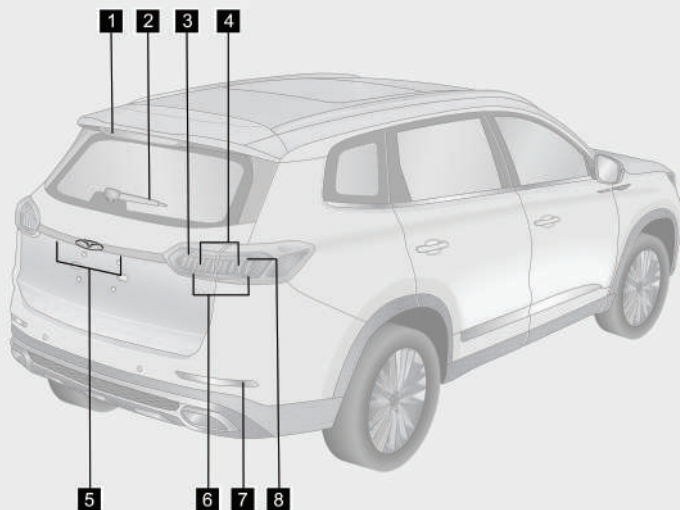

- ۱۱۹ ..... چراغ ترمز وسط ۱
- ۱۱۳ ..... تیغه برف پاک‌کن عقب ۲
- ۱۱۹ ..... چراغ دنده عقب ۳
- ۱۱۹ ..... چراغ ترمز و چراغ کوچک عقب ۴
- ۱۱۹ ..... چراغ پلاک ۵
- ۱۱۴ ..... چراغ کوچک عقب ۶
- ۱۱۷ ..... چراغ مه‌شکن عقب ۷
- ۱۱۵ ..... چراغ راهنمای عقب ۸

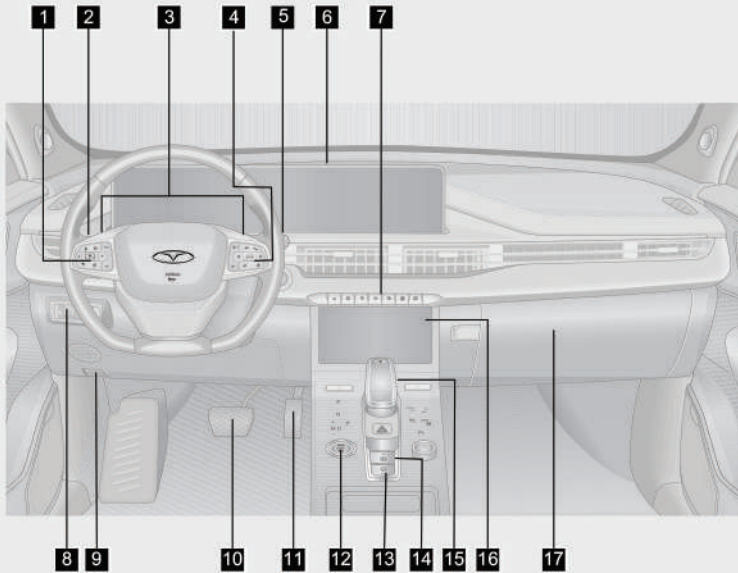

- ۳۲۰ ..... کلید کروزر کنترل **۱**
- ۱۱۴ ..... دسته چراغ و راهنما **۲**
- ۲۹۲ ..... دکمه تعویض دنده پشت فرمان **۳**
- ۲۰۵ ..... کلیدهای کنترل سیستم صوتی و تصویری **۴**
- ۱۰۸ ..... دسته برف پاک کن **۵**
- ۸۶ ..... صفحه کیلومترشمار (مدل مجهز به نمایشگر دومنظوره) **۶**
- ۸۶ ..... سیستم صوتی و تصویری (مدل مجهز به نمایشگر دومنظوره) **۷**
- ۲۱۳ ..... پنل کنترل سیستم صوتی و تصویری **۸**
- ۲۳۹ ..... کلید HDC **۹**
- ۲۶۶ ..... کلید درب صندوق عقب برقی **۱۰**



۲۶۴	..... دستگیره بازکن درب موتور	۹
	..... پدال ترمز	۱۰
	..... پدال گاز	۱۱
۲۷۸	..... کلید استارت موتور	۱۲
۳۰۰	..... کلید (AUTO HOLD)	۱۳
۲۹۶	..... کلید ترمز پارک برقی	۱۴
۲۸۶	..... دسته دنده	۱۵
۲۳۱	..... پنل کنترل تهویه مطبوع	۱۶
۲۵۵	..... جعبه داشبورد	۱۷

طراحی تزئینات داخلی بسته به مدل خودرو می تواند متفاوت باشد. ملاک عمل، طراحی موجود بر روی خودرو می باشد.

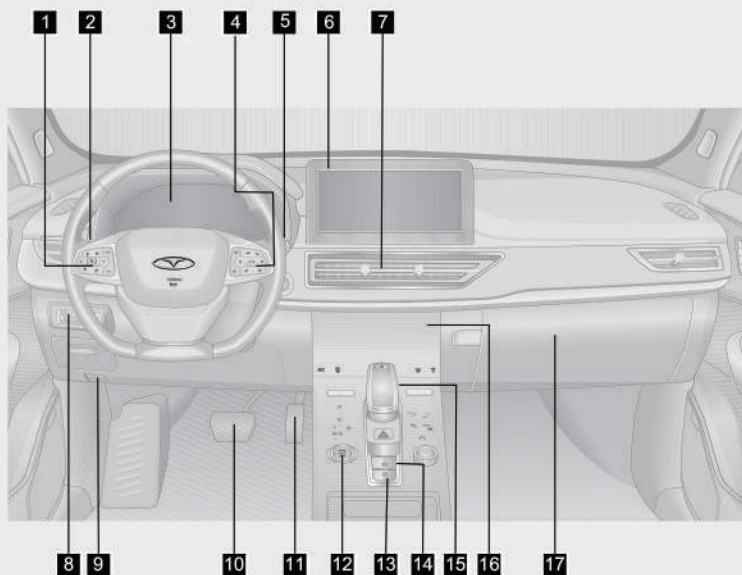

- |     |       |                                   |   |
|-----|-------|-----------------------------------|---|
| ۳۲۰ | ..... | کلید کروز کنترل                   | ۱ |
| ۱۱۴ | ..... | دسته چراغ و راهنما                | ۲ |
| ۵۷  | ..... | صفحه کیلومترشمار                  | ۳ |
| ۲۰۵ | ..... | کلیدهای کنترل سیستم صوتی و تصویری | ۴ |
| ۱۰۸ | ..... | دسته برف پاک کن                   | ۵ |
| ۱۹۸ | ..... | سیستم صوتی و تصویری               | ۶ |
|     |       | دریچه هوای وسط داشبورد            | ۷ |
| ۲۳۹ | ..... | کلید HDC                          | ۸ |
| ۲۶۶ | ..... | کلید درب صندوق عقب برقی           |   |
| ۲۶۴ | ..... | دستگیره بازکن درب موتور           | ۹ |





	۱۰	پدال ترمز
	۱۱	پدال گاز
۲۷۸	۱۲	کلید استارت موتور
۳۰۰	۱۳	کلید (AUTO HOLD)
۲۹۶	۱۴	کلید ترمز پارک برقی
۲۸۶	۱۵	دسته دنده
۲۳۱	۱۶	پنل کنترل تهویه مطبوع
۲۵۵	۱۷	جعبه داشبورد

طراحی تزئینات داخلی بسته به مدل خودرو می تواند متفاوت باشد. ملاک عمل، طراحی موجود بر روی خودرو می باشد.

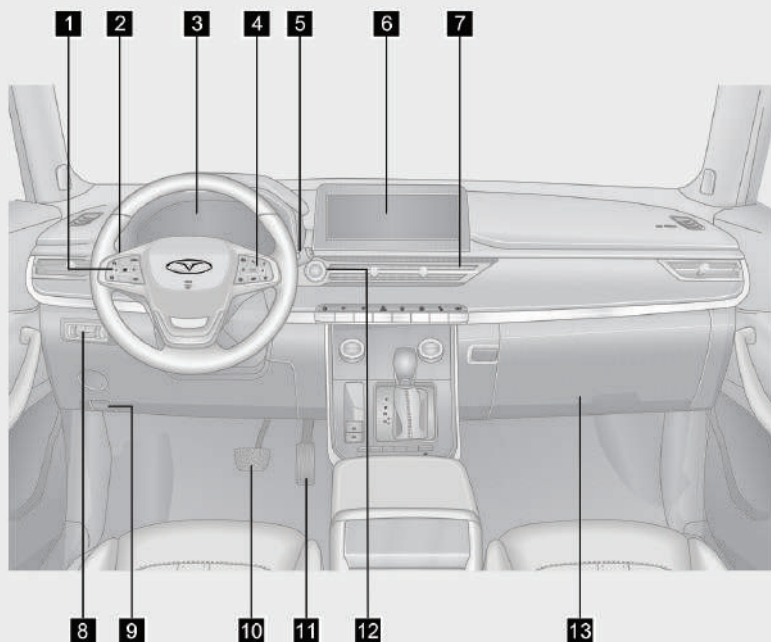

- ۳۲۰ ..... ۱ کلید کروزر کنترل
- ۱۱۴ ..... ۲ دسته چراغ و راهنما
- ۵۷ ..... ۳ صفحه کیلومترشمار
- ۲۰۵ ..... ۴ کلیدهای کنترل سیستم صوتی و تصویری
- ۱۰۸ ..... ۵ دسته برف پاک کن
- ۱۹۸ ..... ۶ سیستم صوتی و تصویری
- ..... ۷ دریچه هوای وسط داشبورد
- ۱۱۸ ..... ۸ کلید تنظیم ارتفاع چراغ جلو ( در صورت تجهیز)
- ۲۶۶ ..... ۱۳ کلید درب صندوق عقب برقی



۲۶۴	..... دستگیره بازکن درب موتور	۹
		۱۰
		۱۱
۲۷۸	..... کلید استارت موتور	۱۲
۲۵۵	..... جعبه داشبورد	۱۳

طراحی تزیینات داخلی بسته به مدل خودرو می تواند متفاوت باشد. ملاک عمل، طراحی موجود بر روی خودرو می باشد.

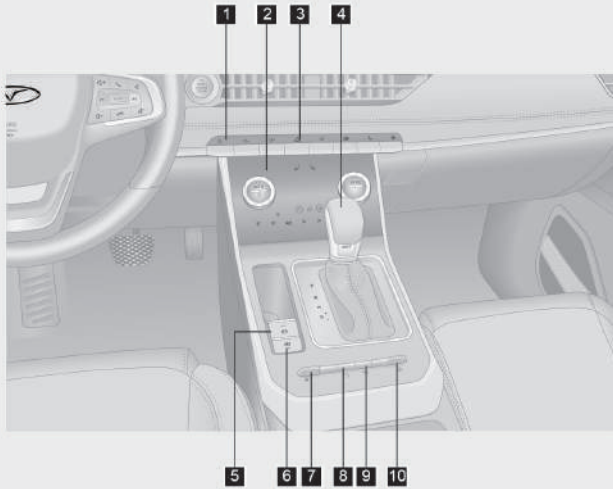

- ۱۹۸ ..... پنل کنترل سیستم صوتی و تصویری ۱
- ۲۳۱ ..... پنل کنترل تهویه مطبوع ۲
- ۳۸۹ ..... کلید فلاشر ۳
- ۲۸۶ ..... دسته دنده ۴
- ۲۹۶ ..... کلید ترمز پارک برقی ۵
- ۳۰۰ ..... کلید (AUTO HOLD) ۶
- ۲۹۱ ..... کلید حالت رانندگی ۷
- ۳۶۵ ..... کلید سیستم تصویر پانوراما ۸
- ۳۶۹ ..... کلید رادار پارک ۹
- ۲۳۹ ..... کلید HDC ۱۰

طراحی تزیینات داخلی بسته به مدل خودرو می تواند متفاوت باشد. ملاک عمل، طراحی موجود بر روی خودرو می باشد.



### روش جمع کردن صندلی عقب

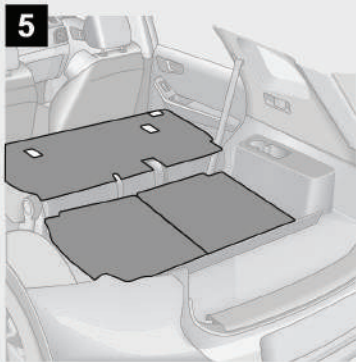
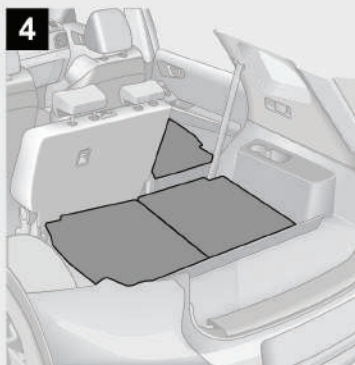
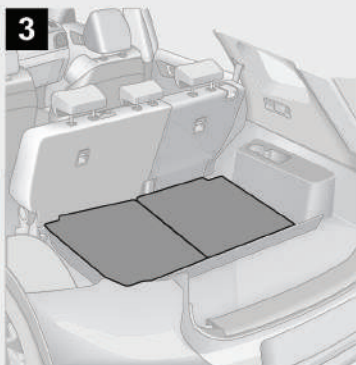
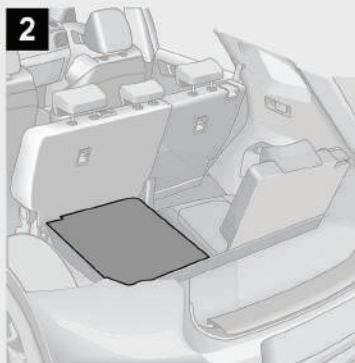
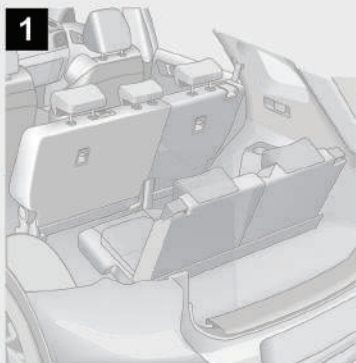



## چراغ های هشدار و نشانگر

در صورت روشن شدن چراغ‌های نشانگر زیر پس از استارت زدن موتور یا در حین رانندگی، با توجه به شرایط موجود خودرو، موضوع را مورد بررسی قرار دهید:

نشانگر چراغ روز		نشانگر چراغ های کوچک		نشانگر چراغ راهنما		نشانگر چراغ نور بالا	
نشانگر چراغ مه شکن عقب		چراغ اخطار کمر بند راننده و سرنشین جلو		چراغ اخطار کمر بند صندلی های عقب		چراغ اخطار میزان بنزین	
نشانگر کروز کنترل		چراغ نشانگر ترمز پارک		نشانگر فعال بودن AUTO HOLD		نشانگر غیرفعال بودن ESP	
چراغ اخطار خستگی در رانندگی		چراغ اخطار سرعت غیرمجاز		نشانگر فعال بودن HDC			

اگر چراغ‌های هشداردهنده زیر پس از روشن شدن خودرو و یا در حین رانندگی روشن شدند، جهت انجام بازدید و بررسی به نمایندگی مجاز مدیران خودرو مراجعه کنید:

چراغ هشدار سیستم انژکتوری (EPC)		چراغ هشدار دمای آب موتور		چراغ هشدار سیستم شارژ باتری		چراغ هشدار سیستم ترمز پارک برقی	
چراغ هشدار ایربگ		چراغ هشدار فشار روغن موتور		چراغ هشدار سیستم ABS		چراغ هشدار ایراد گیربکس	
چراغ هشدار سیستم فرمان برقی		چراغ هشدار سیستم کنترل فشار باد تایر		چراغ هشدار سیستم ESP			
چراغ هشدار سیستم HDC		چراغ هشدار ایراد موتور					

برای اطلاع از جزئیات بیشتر در مورد هر یک از نشانگرها، به فصل مربوطه مراجعه کنید.

## فهرست مطالب

### فصل ۱: مقدمه

۴۲	۱-۸ احتیاط‌های لازم قبل از رانندگی	۲۵	۱-۱ نحوه استفاده از این کتاب
۴۲	کنترل‌های ایمنی .....	۲۵	روش دسترسی به مطالب .....
۴۲	اقدامات قبل از استارت .....	۲۵	مراجعه به فهرست .....
۴۳	اقدامات پس از استارت .....	۲۵	مراجعه به فهرست تصویری .....
۴۳	اقدامات در حین رانندگی .....	۲۶	۱-۲ علائم به کار رفته در این کتاب
۴۴	پارک کردن خودرو .....	۲۶	علائم اخطارها و پیغام‌ها .....
۴۵	پارک کردن خودرو در شیب .....	۲۷	۱-۳ بازدید قبل از تحویل
۴۷	بازدید سیستم آگزوز .....	۲۸	کارت اطلاعات مشتری .....
۴۸	۱-۹ احتیاط‌های لازم در جاده‌های ناهموار	۲۹	کارت تحویل خودرو .....
۴۸	رانندگی در جاده‌های ناهموار .....	۳۱	۱-۴ خدمات مشاوره حضوری
۴۹	۱-۱۰ رانندگی در شرایط بارندگی	۳۱	کارت خدمات مشاوره حضوری .....
۴۹	رانندگی در جاده‌های لغزنده .....	۳۶	۱-۵ بازدید خودروی نو
۴۹	رانندگی در آب .....	۳۶	بازدید قبل از تحویل خودرو .....
۵۱	۱-۱۱ رانندگی در فصل زمستان	۳۷	کارت بازدید قبل از تحویل .....
۵۱	توصیه‌های لازم برای فصل زمستان ...	۳۸	۱-۶ آب‌بندی خودروی نو
۵۲	رانندگی در جاده‌های برفی و یخ‌زده ..	۳۸	نحوه استفاده از خودرو در دوره آب‌بندی
۵۲	زنجیر چرخ .....	۳۸	۱-۷ چگونگی صرفه‌جویی در مصرف سوخت و افزایش عمر مفید خودرو



۱۰۰	۵-۲ غربیلک فرمان	<b>فصل ۲: مقدمات قبل از رانندگی</b>
۱۰۰	..... بوق	۲-۱ صفحه کیلومتر شمار
۱۰۰	..... گرم کن غربیلک فرمان (در صورت	۵۷ (مدل ۷ اینچی)
۱۰۰	..... تجهیز)	معرفی اجزا صفحه کیلومتر شمار
۱۰۱	..... تنظیم غربیلک فرمان	۵۷ (مدل ۷ اینچی) .....
۱۰۲	۶-۲ آینه‌ها	نمایشگر اطلاعات خودرو (مدل ۷
۱۰۲	..... آینه داخل اتاق مدل دستی	۶۰ اینچی) .....
۱۰۲	..... آینه داخل اتاق مدل اتوماتیک (در	تنظیمات (مدل ۷ اینچی) .....
۱۰۳	..... صورت تجهیز)	۲-۲ صفحه کیلومتر شمار
۱۰۳	..... آینه جانبی برقی	۷۴ (مدل ۱۲/۳ اینچی)
۱۰۳	..... عملکرد حافظه موقعیت آینه جانبی	معرفی اجزا صفحه کیلومتر شمار
۱۰۶	..... (در صورت تجهیز)	۷۴ (مدل ۱۲/۳ اینچی) .....
۱۰۶	..... عملکرد تنظیم خودکار آینه جانبی در	نمایشگر اطلاعات خودرو (مدل
۱۰۶	..... دنده عقب (در صورت تجهیز)	۷۷ ۱۲/۳ اینچی) .....
۱۰۷	۷-۲ سیستم برف پاک کن و	تنظیمات (مدل ۱۲/۳ اینچی) .....
۱۰۷	..... شیشه شور	۷۹
۱۰۷	..... عملکردهای سیستم	۲-۳ صفحه کیلومتر شمار (مدل
۱۰۷	..... گرم کن آب پاش شیشه شور (در	۸۶ مجهز به نمایشگر دومنظوره)
۱۱۱	..... صورت تجهیز)	۸۶ معرفي اجزا صفحه کیلومتر شمار .....
۱۱۲	..... روش تعویض تیغه برف پاک کن	۸۹ ..... نمایشگر اطلاعات خودرو .....
۱۱۴	۸-۲ سیستم روشنایی	۹۱ ..... تنظیمات .....
۱۱۴	..... چراغ‌های بیرونی	۲-۴ علایم هشدار دهنده و
		۹۴ نشانگرها
		۹۴ ..... نشانگرها و چراغ‌های هشدار .....





۱۵۱	گروه بندی صندلی محافظ کودک ....	۱۲۰	چراغ‌های داخلی .....
۱۵۴	صندلی‌های کودک پیشنهادی .....	۱۲۲	چراغ مشایعت تا درب منزل .....
۱۵۵	قلاب نگه‌دارنده صندلی کودک .....	۱۲۳	پیدا کردن محل خودرو در تاریکی .....
۱۵۸	نصب کردن صندلی کودک .....		کنترل هوشمند چراغ نور بالا (IHC)
	<b>فصل ۳. امکانات داخلی خودرو</b>	۱۲۴	(در صورت تجهیز) .....
۱۶۷	<b>۳-۱ کلیدهای خودرو</b>	۱۲۵	بخارگرفتگی چراغ‌ها .....
۱۶۷	کلید هوشمند .....	۱۲۶	<b>۲-۹ صندلی‌های خودرو</b>
۱۷۰	باتری کلید هوشمند .....	۱۲۶	نحوه نشستن صحیح بر روی صندلی
۱۷۳	برد موثر کلید هوشمند .....	۱۲۷	پشت‌سری صندلی‌ها .....
۱۷۵	ورود بدون کلید .....	۱۲۹	صندلی‌های جلو .....
۱۷۸	سیستم دزدگیر خودرو .....	۱۳۲	صندلی‌های عقب .....
۱۸۰	سیستم ضدسرقت .....	۱۳۶	گرم‌کن صندلی (در صورت تجهیز) ....
	پیدا کردن محل خودرو با استفاده از	۱۳۷	خنک‌کن صندلی (در صورت تجهیز)
۱۸۱	کلید هوشمند (در صورت تجهیز) ....		عملکرد حافظه موقعیت صندلی (در
	استارت خودرو از راه دور (در صورت	۱۳۸	صورت تجهیز) .....
۱۸۱	تجهیز) .....		عملکرد دسترسی آسان به صندلی
۱۸۲	<b>۳-۲ قفل درب‌ها</b>	۱۴۰	(در صورت تجهیز) .....
۱۸۲	کلید قفل درب‌ها .....	۱۴۱	<b>۲-۱۰ کمربند ایمنی</b>
	باز کردن درب‌ها توسط دستگیره	۱۴۱	کمربندهای ایمنی خودرو .....
۱۸۳	داخلی .....		پیش‌کشنده کمربند (در صورت
۱۸۳	کلید مکانیکی قفل درب .....	۱۴۸	تجهیز) .....
۱۸۴	قفل کودک درب‌های عقب .....	۱۵۰	<b>۲-۱۱ سیستم محافظ کودک</b>



۲۱۵	عملکردهای صوتی	۱۸۵	۳- شیشه دربها
۲۱۷	تنظیمات سیستم	۱۸۵	شیشه بالابرها
۲۲۱	کلیدهای کنترل روی فرمان	۱۸۸	کنترل شیشه بالابرها از راه دور
	عملکرد تشخیص صدا (در صورت		عملکرد برگشت خودکار شیشه (در
۲۲۳	تجهیز)	۱۹۰	صورت تجهیز)
۲۲۴	لینک شدن با موبایل	۱۹۲	۳-۴ سقف پانوراما (در صورت
۲۳۱	۳-۷ سیستم تهویه مطبوع		تجهیز)
	پنل کنترل تهویه مطبوع الکتریکی	۱۹۲	سقف پانوراما (مدل A)
۲۳۱	(در صورت تجهیز)	۱۹۴	سقف پانوراما (مدل B)
	پنل کنترل تهویه مطبوع اتوماتیک	۱۹۷	کنترل سقف پانوراما از راه دور
۲۳۳	(در صورت تجهیز)	۱۹۷	عملکرد برگشت خودکار سقف پانوراما
۲۴۶	تنظیم جهت باد دریچه‌ها	۱۹۸	۳-۵ سیستم صوتی و تصویری
	عملکرد سردکن کنسول وسط (در	۱۹۸	پنل کنترل سیستم صوتی و تصویری
۲۴۷	صورت تجهیز)	۲۰۱	عملکردهای اصلی
	عملکرد بخارزدایی اتوماتیک (در	۲۰۲	تنظیمات سیستم
۲۴۷	صورت تجهیز)	۲۰۵	کلیدهای کنترل روی فرمان
	عملکرد روشن شدن فن تهویه مطبوع		عملکرد تشخیص صدا (در صورت
	پیش از ورود به خودرو و خاموش	۲۰۶	تجهیز)
	شدن پس از ترک خودرو (در صورت	۲۰۶	لینک شدن با موبایل
۲۴۸	تجهیز)		۳-۶ سیستم صوتی و تصویری
۲۴۹	نحوه استفاده از کولر	۲۱۳	(مدل مجهز به نمایشگر دومنظوره)
۲۵۲	نحوه استفاده از بخاری	۲۱۳	پنل کنترل سیستم صوتی و تصویری



۲۷۸	نحوه کار با کلید استارت	۲۵۳	۳-۸ شارژر وایرلس
	قفل الکترونیکی فرمان (خودروی مجهز		نحوه استفاده از شارژر وایرلس (در
۲۷۹	به گیربکس دستی)	۲۵۳	صورت تجهیز)
۲۸۱	۲-۴ روشن و خاموش کردن خودرو	۲۵۵	۳-۹ محفظه‌های نگهداری اشیا
	روشن و خاموش کردن موتور در	۲۵۵	معرفی محفظه‌ها
۲۸۱	شرایط عادی	۲۶۱	۳-۱۰ سوکت‌ها
	روشن کردن و خاموش کردن موتور	۲۶۱	خروجی برق 12V
۲۸۳	در موارد اضطراری	۲۶۲	سوکت USB
۲۸۵	انطباق سیستم کنترل موتور	۲۶۴	۳-۱۱ آفتاب‌گیر
	فیلتر ذرات آلاینده اگزوز (GPF) (در	۲۶۴	آفتاب‌گیرها و آینه آرایش
۲۸۵	صورت تجهیز)	۲۶۴	۳-۱۲ درب موتور
۲۸۵	۳-۴ گیربکس	۲۶۴	باز کردن و بستن درب موتور
	گیربکس اتوماتیک	۲۶۵	۳-۱۳ درب صندوق عقب
۲۹۴	۴-۴ سیستم فرمان	۲۶۵	درب صندوق عقب مدل دستی
	سیستم فرمان برقی (EPS) (در	۲۶۶	درب صندوق عقب مدل برقی (در
۲۹۴	صورت تجهیز)	۲۶۶	صورت تجهیز)
۲۹۶	۴-۵ سیستم ترمز		باز کردن درب صندوق در شرایط
	سیستم ترمز پارک برقی (EPB)	۲۷۱	اضطراری
۲۹۶	سیستم پارک اتوماتیک (AUTO	۲۷۲	۳-۱۴ درب باک
۳۰۰	(HOLD)	۲۷۲	باز کردن و بستن درب باک
۳۰۲	بوستر ترمز		
۳۰۳	سیستم ترمز		

## فصل ۴. رانندگی با خودرو

۲۷۸ ۴-۱ کلید استارت



۳۴۱	۵-۵ سیستم کمکی رانندگی در بین خطوط	۳۰۵	۴-۶ سیستم ایربگ (SRS)
۳۴۱	سیستم کمکی رانندگی در بین خطوط (در صورت تجهیز) .....	۳۰۵	معرفی سیستم ایربگ (SRS) .....
۳۴۳	سیستم هشدار انحراف از مسیر (در صورت تجهیز) (LDW) .....		
۳۴۴	سیستم کمکی حفظ خودرو در بین خطوط (در صورت تجهیز) (LKA) ....		
۳۴۷	۵-۶ سیستم تشخیص نقطه کور (BSD)		
۳۴۷	سیستم تشخیص نقطه کور (BSD) (در صورت تجهیز) .....		
۳۴۹	سیستم هشدار باز بودن درب (DOW) (در صورت تجهیز) .....		
۳۵۰	سیستم هشدار وجود تردد در عقب خودرو (RCTA) (در صورت تجهیز) ..		
۳۵۰	سیستم هشدار برخورد از عقب (RCW) (در صورت تجهیز) .....		
۳۵۱	۵-۷ سیستم ترمز اضطراری خودکار (AEB) / سیستم هشدار برخورد از جلو (FCW)		
۳۵۱	سیستم ترمز اضطراری خودکار (AEB) / سیستم هشدار برخورد از جلو (FCW) (در صورت تجهیز) .....		
			<b>فصل ۵. سیستم‌های کمکی رانندگی</b>
			۵-۱ سیستم محدودکننده سرعت (SLA)
		۳۱۹	سیستم محدودکننده سرعت (SLA) (در صورت تجهیز) .....
		۳۱۹	سیستم محدودکننده سرعت (SLA) (در صورت تجهیز) .....
		۳۲۰	۵-۲ سیستم تثبیت سرعت سیستم کروز کنترل (CCS) (در صورت تجهیز) .....
		۳۲۰	سیستم کروز کنترل تطبیقی (ACC) (در صورت تجهیز) .....
		۳۲۴	سیستم محدودکننده سرعت فعال (ASL) (در صورت تجهیز) .....
		۳۲۳	۵-۳ خاموش - روشن شدن خودکار موتور
		۳۳۵	سیستم خاموش - روشن خودکار (در صورت تجهیز) .....
		۳۳۵	سیستم خاموش - روشن خودکار (در صورت تجهیز) .....
		۳۳۹	۵-۴ سیستم کنترل خودرو در سراشیبی (HDC)
		۳۳۹	سیستم کنترل خودرو در سراشیبی (HDC) (در صورت تجهیز) .....



سیستم تماس خودکار در شرایط اضطراری (در صورت تجهیز) .....	۳۸۴	۵-۸ سیستم کمکی رانندگی در راهبندان (TJA) / سیستم کمکی حرکت یک پارچه (ICA) .....	۳۵۵
فلاشر .....	۳۸۵	سیستم کمکی در راهبندان (TJA) / سیستم کمکی حرکت یک پارچه (ICA) (در صورت تجهیز) .....	۳۵۵
جلیقه شب‌نما .....	۳۸۶	۵-۹ سیستم کنترل فشار باد تایر (TPMS) .....	۳۵۸
مثلت خطر .....	۳۸۶	سیستم کنترل فشار باد تایر (TPMS) (در صورت تجهیز) .....	۳۵۸
ابزار داخل صندوق عقب .....	۳۸۷	۵-۱۰ سیستم کمکی پارک .....	۳۶۲
۲-۶ مدیریت وضعیت‌های اضطراری ۳۸۷	۳۸۷	سیستم دوربین دنده عقب (RVC) ....	۳۶۲
پنجر شدن تایر در حین رانندگی .....	۳۸۷	سیستم تصویر پانوراما (AVM) (در صورت تجهیز) .....	۳۶۵
داغ کردن موتور .....	۳۹۳	سیستم رادار پارک (در صورت تجهیز) .....	۳۶۹
خالی شدن باتری .....	۳۹۴	۵-۱۱ سیستم‌های کنترل نیروی ترمز (ESP) .....	۳۷۶
روشن نشدن موتور .....	۳۹۷	کنترل الکترونیکی پایداری خودرو (ABS) .....	۳۷۷
۳-۶ حمل خودرو ۳۹۸	۳۹۸	عملکردهای تکمیلی .....	۳۸۰
بدک کردن خودرو .....	۳۹۸		
حمل اضطراری .....	۴۰۰		
نصب بکسل بند .....	۴۰۲		
۴-۶ فیوز ۴۰۳	۴۰۳		
جعبه فیوز .....	۴۰۳		
بازدید فیوز .....	۴۰۴		
تعویض فیوز .....	۴۰۴		

## **فصل ۶. شرایط اضطراری**

۶-۱ تجهیزات مورد استفاده در وضعیت‌های اضطراری	۳۸۴
---	-----



۴۲۶ ۷-۳ سرویس‌های دوره‌ای

مشخصات مایعات مصرفی و شمع

۴۲۶ موتور .....

**فصل ۸. مشخصات فنی خودرو**

۴۳۰ ۸-۱ موقعیت شماره‌های شناسایی

**خودرو**

۴۳۰ شماره شاسی (VIN) .....

۴۳۱ پلاک مشخصات خودرو .....

۴۳۱ شماره موتور .....

۴۳۱ برچسب RF شیشه .....

۴۳۲ ۸-۲ اطلاعات فنی خودرو

۴۳۲ ابعاد خودرو .....

۴۳۳ نوع و مدل خودرو .....

۴۳۴ وزن خودرو .....

۴۳۵ مشخصات عملکردی خودرو .....

۴۳۵ مشخصات عملکردی موتور .....

۴۳۶ مصرف سوخت .....

۴۳۶ سیستم سوخت‌رسانی .....

۴۳۷ سیستم خنک‌کننده .....

۴۳۷ سیستم تعلیق .....

۴۳۸ سیستم فرمان .....

**فصل ۷. سرویس و نگهداری از**

**خودرو**

۴۰۸ ۷-۱ تعمیر و نگهداری

۴۰۸ دستورالعمل تعمیر و نگهداری .....

نمایندگی‌های مجاز خدمات پس از

۴۰۸ فروش .....

۴۰۹ بازدیدهای ایمنی .....

۴۱۱ ۷-۲ سرویس‌های عادی خودرو

۴۱۱ سرویس‌های ساده .....

۴۱۳ بازدید سطح روغن موتور .....

۴۱۴ بازدید سطح روغن گیربکس .....

۴۱۵ بازدید سطح روغن ترمز .....

۴۱۶ بازدید سطح مایع خنک‌کننده موتور .....

۴۱۷ بازدید رادیاتور و کندانسور .....

۴۱۸ بازدید تسمه .....

۴۱۹ بازدید تایرها .....

۴۲۱ جابه‌جایی چرخ‌ها .....

۴۲۲ بازدید باتری .....

۴۲۲ بازدید فیلتر هوای اتاق .....

۴۲۳ بازدید مایع شیشه‌شور .....

۴۲۳ بازدید تیغه‌های برف پاک‌کن .....



## Tiggo 8 PRO 1.6TGDI User Manual

۴۳۸	..... سیستم ترمز
۴۳۹	..... زوایای چرخ‌ها
۴۴۰	..... چرخ و تایر
۴۴۱	..... باتری
۴۴۱	..... مشخصات لامپ چراغ‌ها
	اجزایی از خودرو که در اندازه‌گیری
۴۴۲	..... ابعاد خودرو مدنظر قرار نمی‌گیرند



## فهرست مطالب

### فصل ۱: مقدمه

۴۲	۱-۸ احتیاط‌های لازم قبل از رانندگی	۲۵	۱-۱ نحوه استفاده از این کتاب
۴۲	کنترل‌های ایمنی .....	۲۵	روش دسترسی به مطالب .....
۴۲	اقدامات قبل از استارت .....	۲۵	مراجعه به فهرست .....
۴۳	اقدامات پس از استارت .....	۲۵	مراجعه به فهرست تصویری .....
۴۳	اقدامات در حین رانندگی .....	۲۶	۱-۲ علایم به کار رفته در این کتاب
۴۴	پارک کردن خودرو .....	۲۶	علایم خطرها و پیغام‌ها .....
۴۵	پارک کردن خودرو در شیب .....	۲۷	۱-۳ بازدید قبل از تحویل
۴۷	بازدید سیستم آگزوز .....	۲۸	کارت اطلاعات مشتری .....
۴۸	۱-۹ احتیاط‌های لازم در جاده‌های ناهموار	۲۹	کارت تحویل خودرو .....
۴۸	رانندگی در جاده‌های ناهموار .....	۳۱	۱-۴ خدمات مشاوره حضوری
۴۹	۱-۱۰ رانندگی در شرایط بارندگی	۳۱	کارت خدمات مشاوره حضوری .....
۴۹	رانندگی در جاده‌های لغزنده .....	۳۶	۱-۵ بازدید خودروی نو
۴۹	رانندگی در آب .....	۳۶	بازدید قبل از تحویل خودرو .....
۵۱	۱-۱۱ رانندگی در فصل زمستان	۳۷	گواهی بازدید خودرو در زمان تحویل
۵۱	توصیه‌های لازم برای فصل زمستان ...	۳۸	۱-۶ آب‌بندی خودروی نو
۵۲	رانندگی در جاده‌های برفی و یخ‌زده ..	۳۸	نحوه استفاده از خودرو در دوره آب‌بندی
۵۲	زنجیر چرخ .....	۳۷	۱-۷ چگونگی صرفه‌جویی در مصرف سوخت و افزایش عمر مفید خودرو







## ۱-۱. نحوه استفاده از این کتاب

### روش دسترسی به مطالب

جهت استفاده از این کتاب و دسترسی به شماره صفحات و مطالب مورد نظرتان، می‌توانید به دو روش که نحوه آن‌ها به طور خلاصه در زیر آمده است، اقدام کنید.

### مراجعه به فهرست

برای تعیین این که کدام بخش از کتاب راهنمای خودرو شامل اطلاعات مورد نیاز شماست، به فهرست کلی مندرج در ابتدای کتاب مراجعه کنید تا موقعیت و شماره صفحه فصل و مطلب دلخواه خود را به دست آورید.

### مراجعه به فهرست تصویری

اگر آشنایی کافی به اسامی تجهیزات و امکانات خودرو نداشته باشید، فهرست تصویری می‌تواند شما را جهت پیدا کردن شماره صفحه مورد نظرتان یاری کند.



## ۱-۲-۱-۳ علایم به کار رفته در این کتاب علایم اخطارها و پیغامها

در این کتاب جهت جلب توجه شما نسبت به اهمیت برخی موارد احتیاطی، از علایم زیر استفاده شده است. برای به حداقل رساندن خطرات احتمالی، راهنمایی‌های قید شده در این پیغامها را قبل از اقدام به رانندگی، و یا استفاده از تجهیزات و امکانات خودرو، با دقت مطالعه کنید.

### هشدار

این پیغام بیانگر وضعیت بالقوه خطرناکی است که اگر از آن اجتناب نشود، می‌تواند باعث بروز خسارت‌های مالی، آسیب‌های شدید بدنی و یا حتی مرگ شود.

### احتیاط

این پیغام بیانگر وضعیت بالقوه خطرناکی است که اگر از آن اجتناب نشود، می‌تواند باعث ایجاد خرابی در خودرو یا تجهیزات آن و کاهش عمر مفید وسیله نقلیه‌تان شود.

### حفاظت از محیط زیست

این پیغام جهت دادن تذکر در خصوص قوانین حفاظت از محیط زیست و یادآوری بازیافت و معدوم کردن ضایعات می‌باشد. عدم رعایت این نکات باعث آلودگی محیط‌زیست خواهد شد.

### مطالعه

نشان‌دهنده مطلب یا فصلی از این کتاب است که قبل از انجام هر اقدام و عملیاتی باید مطالعه شود.

پیغام‌های هشدار و احتیاط به علت ارتباط تنگاتنگ با ایمنی فردی و حفظ و نگهداری از خودرو دارای اهمیت ویژه‌ای هستند. مطمئن شوید که علاوه بر خودتان، سرنشینان خودرو نیز موارد فوق را به دقت رعایت می‌کنند. رعایت کردن این تذکرات باعث می‌شود تا علاوه بر لذت‌بخش بودن رانندگی، خودروی شما در شرایط مناسبی باقی بماند.



### ۱-۳ بازدید قبل از تحویل

نماینده‌های مجاز مدیران خودرو، خودروی شما را قبل از تحویل، بر طبق ضوابط و آیین‌نامه‌های مختص شرکت مدیران خودرو مورد بازدید قرار می‌دهند. نمایندگی فروش پس از ثبت زمان تحویل خودرو، کارت اطلاعات مشتری را ممهور به مهر رسمی نمایندگی خواهد نمود. قبل از امضا کارت اطلاعات مشتری توسط خریدار، نمایندگی مجاز آموزش‌هایی راجع به عملکردهای کلی خودرو و برخی اطلاعات اولیه در ارتباط با ویژگی‌ها و نیز نحوه استفاده صحیح از خودرو را بر طبق کارت تحویل خودرو ارائه خواهد داد.



## کارت اطلاعات مشتری

	مدل خودرو
	شماره شاسی خودرو (VIN)
	شماره موتور / شماره گیربکس
	شماره ثبت خودرو
مهر نمایندگی:	
امضا نمایندگی:	
	تاریخ تحویل
	نام مالک
	آدرس
	ایمیل
	شماره تلفن
موارد زیر تحویل این جانب گردید و توضیحات لازم در خصوص آن‌ها ارائه شده است:	
<ul style="list-style-type: none"><li>• خودرو</li><li>• دفترچه راهنمای مشتری</li><li>• فرم بازدید قبل از تحویل</li></ul>	
امضا مالک:	
امضا نمایندگی:	

کارت تحویل خودرو

تایید عملکرد		موارد بازدید شده	ردیف	عنوان
<input type="checkbox"/> خیر	<input type="checkbox"/> بله	کارکرد صحیح موتور	۱	ویژگی‌ها و عملکرد تجهیزات عمومی خودرو
<input type="checkbox"/> خیر	<input type="checkbox"/> بله	سطح روغن موتور، روغن ترمز، روغن هیدرولیک فرمان (در صورت تجهیز)، مایع خنک‌کننده، مایع شیشه‌شور	۲	
<input type="checkbox"/> خیر	<input type="checkbox"/> بله	شماره شاسی (VIN)، شماره موتور، پلاک اطلاعات خودرو	۳	
<input type="checkbox"/> خیر	<input type="checkbox"/> بله	عملکرد کلیه کلیدها و سویچ‌های خودرو	۴	
<input type="checkbox"/> خیر	<input type="checkbox"/> بله	عملکرد کلیه چراغ‌های خودرو	۵	
<input type="checkbox"/> خیر	<input type="checkbox"/> بله	سلامت شیشه جلو و رنگ بدنه خودرو	۶	
<input type="checkbox"/> خیر	<input type="checkbox"/> بله	عملکرد آمپر سرعت‌سنج، آمپر دورسنج و نمایشگر LCD صفحه کیلومترشمار	۷	
<input type="checkbox"/> خیر	<input type="checkbox"/> بله	تایرها، چرخ زاپاس، جک، ابزار و دفترچه راهنما	۸	
<input type="checkbox"/> خیر	<input type="checkbox"/> بله	صندلی‌ها، کمربندهای ایمنی، پنل کنترل کولر، دریچه‌های کولر، جعبه داشبورد و آفتاب‌گیرها	۹	
<input type="checkbox"/> خیر	<input type="checkbox"/> بله	شیشه درب‌ها، آینه‌ها، برف پاک‌کن‌ها، آب‌پاش‌های شیشه‌شور، باتری، رادار دنده عقب، بوق، سانروف (در صورت تجهیز)، سیستم صوتی و تصویری، آنتن رادیو	۱۰	



تایید عملکرد		اطلاعات ارایه شده	ردیف	عنوان
<input type="checkbox"/> خیر	<input type="checkbox"/> بله	لزوم استفاده از بنزین با عدد اکتان ۹۱ و بالاتر	۱*	ارایه اطلاعات اولیه درباره نحوه استفاده و نگهداری خودرو
<input type="checkbox"/> خیر	<input type="checkbox"/> بله	لزوم استفاده از بنزین با عدد اکتان ۹۲ و بالاتر		
<input type="checkbox"/> خیر	<input type="checkbox"/> بله	لزوم استفاده از بنزین با عدد اکتان ۹۵ و بالاتر		
<input type="checkbox"/> خیر	<input type="checkbox"/> بله	E22-E100		
<input type="checkbox"/> خیر	<input type="checkbox"/> بله	نحوه استفاده از خودرو در دوره‌ی آب‌بندی	۲	
<input type="checkbox"/> خیر	<input type="checkbox"/> بله	نحوه استفاده از چراغ‌های خودرو	۳	
<input type="checkbox"/> خیر	<input type="checkbox"/> بله	آموزش و شناخت چراغ‌های اخطار و نشانگر	۴	
<input type="checkbox"/> خیر	<input type="checkbox"/> بله	جداول زمانی و کیلومتری سرویس‌ها	۵	
<input type="checkbox"/> خیر	<input type="checkbox"/> بله	سرویس‌های تابستانه و زمستانه	۶	
<input type="checkbox"/> خیر	<input type="checkbox"/> بله	شناخت کامل از سیستم خنک‌کننده و مایع خنک‌کننده	۷	
<input type="checkbox"/> خیر	<input type="checkbox"/> بله	نحوه استفاده صحیح از سیستم تهویه مطبوع	۸	
<input type="checkbox"/> خیر	<input type="checkbox"/> بله	احتیاط‌های لازم در زمان استارت	۹	
<input type="checkbox"/> خیر	<input type="checkbox"/> بله	نحوه استفاده صحیح از سیستم صوتی	۱۰	
<input type="checkbox"/> خیر	<input type="checkbox"/> بله	نحوه استفاده صحیح از سان‌روف (در صورت تجهیز)	۱۱	
		تاریخ:	امضا کارشناس فروش:	
		تاریخ:	امضا مالک:	

۱\* از بنزین با نوع توصیه شده از طرف شرکت مدیران خودرو استفاده کنید.



## ۴-۱ خدمات مشاوره حضوری کارت خدمات مشاوره حضوری

در راستای ارائه بهترین خدمات به مشتری، نمایندگی خدمات پس از فروش مدیران خودرو در زمان خرید خودرو یک مشاور اختصاصی در خصوص امور مربوط به خدمات پس از فروش برای شما در نظر خواهد گرفت. شما می‌توانید هر گونه سوال درباره خودرو را با مشاور خود در میان بگذارید.

### برگه شماره ۱ - مخصوص خریدار

نام مالک:	تاریخ خرید خودرو:
نام نمایندگی فروش و خدمات پس از فروش:	مدل خودرو:
شماره شاسی خودرو (VIN):	
گزینه‌های زیر باید توسط مالک خودرو مورد تایید قرار گیرند:	
۱. تحویل خودرو و بازدیدهای حین تحویل خودرو (در صورت تایید از علامت "✓" و در غیر این صورت از علامت "X" استفاده کنید).	
اصول اولیه استفاده از خودرو به مالک آموزش داده شده و بازرسی‌های حین تحویل به همراه خریدار انجام گرفته است.	<input type="checkbox"/>
ضوابط و قوانین گارانتی به مالک توضیح داده شده است.	<input type="checkbox"/>
نکات و احتیاط‌های لازم برای رانندگی با خودرو به خریدار آموزش داده شده است.	<input type="checkbox"/>
اهمیت انجام سرویس‌های دوره‌ای منظم و همچنین لزوم رعایت بازه زمانی و کیلومتری بین سرویس‌های دوره‌ای به خریدار یادآوری شده است.	<input type="checkbox"/>
به خریدار اهمیت و لزوم انجام سرویس‌های دوره‌ای در نمایندگی مجاز مدیران خودرو اعلام شده است.	<input type="checkbox"/>
دفترچه راهنمای مشتری تحویل خریدار شده و مطالعه آن به ایشان توصیه شده است.	<input type="checkbox"/>
شماره تلفن تماس با خدمات پس از فروش و نحوه برقراری ارتباط به خریدار توضیح داده شده است.	<input type="checkbox"/>



۲. مشاوره حضوری (در صورت تایید از علامت "√" و در غیر این صورت از علامت "x" استفاده کنید).	
آیا موفق به در میان گذاشتن سوالات و خواسته‌های خود با مشاور شدید؟	<input type="checkbox"/>
آیا شخص مشاور تنها فرد مجاز شده از طرف نمایندگی برای پاسخ‌گویی به سوالات مشتریان بود؟	<input type="checkbox"/>
آیا برای هر مشتری یک مشاور اختصاص داده شده بود؟	<input type="checkbox"/>
اگر مشتری از مشاور خود رضایت نداشت، آیا وی امکان انتخاب یک مشاور دیگر را داشت؟	<input type="checkbox"/>
۳. وظایف اصلی مشاور خدمات پس از فروش (در صورت تایید از علامت "√" و در غیر این صورت از علامت "x" استفاده کنید).	
پذیرش مناسب در زمان مراجعه جهت خدمات	<input type="checkbox"/>
یادآوری انجام سرویس‌های دوره‌ای منظم	<input type="checkbox"/>
پاسخ‌گویی به سوالات و مشاوره‌های مشتریان	<input type="checkbox"/>
تعیین وقت به موقع جهت سرویس‌های دوره‌ای	<input type="checkbox"/>
یادآوری یا پذیرش سرویس سالانه خودرو	<input type="checkbox"/>
برخورد مناسب و خوش‌آمدگویی مجدد، توضیح خدمات صورت پذیرفته و تبریک اعیاد و مناسبت‌ها	<input type="checkbox"/>
پاسخ‌گویی به سایر خواسته‌های مشتریان	<input type="checkbox"/>





۴. ارتباط با مشاور خدمات

محل الصاق کارت ویزیت مشاور

امضا مالک / تاریخ:

امضا مشاور / تاریخ:



## برگه شماره ۲ - مخصوص نمایندگی فروش و خدمات پس از فروش

نام مالک:	تاریخ خرید خودرو:
نام نمایندگی فروش و خدمات پس از فروش:	مدل خودرو:
شماره شاسی خودرو (VIN):	
گزینه‌های زیر باید توسط مالک خودرو مورد تایید قرار گیرند:	
۱. تحویل خودرو و بازدیدهای حین تحویل خودرو (در صورت تایید از علامت "✓" و در غیر این صورت از علامت "x" استفاده کنید).	
اصول اولیه استفاده از خودرو به مالک آموزش داده شده و بازرسی‌های حین تحویل به همراه خریدار انجام گرفته است.	<input type="checkbox"/>
ضوابط و قوانین گارانتی به مالک توضیح داده شده است.	<input type="checkbox"/>
نکات و احتیاط‌های لازم برای رانندگی با خودرو به خریدار آموزش داده شده است.	<input type="checkbox"/>
اهمیت انجام سرویس‌های دوره‌ای منظم و همچنین لزوم رعایت بازه زمانی و کیلومتری بین سرویس‌های دوره‌ای به خریدار یادآوری شده است.	<input type="checkbox"/>
به خریدار اهمیت و لزوم انجام سرویس‌های دوره‌ای در نمایندگی مجاز مدیران خودرو اعلام شده است.	<input type="checkbox"/>
دفترچه راهنمای مشتری تحویل خریدار شده و مطالعه آن به ایشان توصیه شده است.	<input type="checkbox"/>
شماره تلفن تماس با خدمات پس از فروش و نحوه برقراری ارتباط به خریدار توضیح داده شده است.	<input type="checkbox"/>
۲. مشاوره حضوری (در صورت تایید از علامت "✓" و در غیر این صورت از علامت "x" استفاده کنید).	
آیا موفق به در میان گذاشتن سوالات و خواسته‌های خود با مشاور شدید؟	<input type="checkbox"/>
آیا شخص مشاور تنها فرد مجاز شده از طرف نمایندگی برای پاسخ‌گویی به سوالات مشتریان بود؟	<input type="checkbox"/>
آیا برای هر مشتری یک مشاور اختصاص داده شده بود؟	<input type="checkbox"/>
اگر مشتری از مشاور خود رضایت نداشت، آیا وی امکان انتخاب یک مشاور دیگر را داشت؟	<input type="checkbox"/>



فصل ۱: مقدمه

۳. وظایف اصلی مشاور خدمات پس از فروش (در صورت تایید از علامت “√” و در غیر این صورت از علامت “x” استفاده کنید).

پذیرش مناسب در زمان مراجعه جهت خدمات	<input type="checkbox"/>
یادآوری انجام سرویس‌های دوره‌ای منظم	<input type="checkbox"/>
پاسخ‌گویی به سوالات و مشاوره‌های مشتریان	<input type="checkbox"/>
تعیین وقت به موقع جهت سرویس‌های دوره‌ای	<input type="checkbox"/>
یادآوری یا پذیرش سرویس سالیانه خودرو	<input type="checkbox"/>
برخورد مناسب و خوش‌آمدگویی مجدد، توضیح خدمات صورت پذیرفته و تریک اعیاد و مناسبت‌ها	<input type="checkbox"/>
پاسخ‌گویی به سایر خواسته‌های مشتری	<input type="checkbox"/>

۴. ارتباط با مشاور خدمات

محل الصاق کارت ویزیت مشاور

امضا مالک / تاریخ:

امضا مشاور / تاریخ:



## ۵-۱ بازدید خودروی نو بازدید قبل از تحویل خودرو

نمایندگی‌های مجاز مدیران خودرو، خودروی شما را قبل از تحویل، بر طبق ضوابط و آیین‌نامه‌های مختص شرکت مدیران خودرو مورد بازدید قرار می‌دهند. نمایندگی فروش پس از ثبت زمان تحویل خودرو، اسناد آن را به کارت اطلاعات مشتری و کارت بازدید و تحویل خودرو پیوست و مهر خواهد نمود.

نمایندگی فروش خودرو را بر طبق آیتم‌های «کارت تحویل خودرو» مورد تایید قرار داده و پس از ارایه آموزش‌های لازم در خصوص نحوه استفاده از خودرو به شما تحویل خواهد داد. پس از طی این مراحل کارت تحویل باید توسط فروشنده و خریدار امضا شود.



## کارت بازدید قبل از تحویل

بدین وسیله گواهی می‌شود این خودرو بازدیدهای زمان تحویل خودرو تنظیم شده توسط شرکت مدیران خودرو را گذرانده و کیفیت آن مطابق با مشخصات فنی اعلام شده از طرف شرکت مدیران خودرو می‌باشد.

	مدل خودرو
	شماره شاسی خودرو (VIN)
	شماره موتور / شماره گیربکس
	شماره ثبت خودرو
مهر نمایندگی فروش و خدمات پس از فروش:	
امضا نمایندگی فروش و خدمات پس از فروش:	
	تاریخ تحویل
	نام مالک
	آدرس
	ایمیل
	شماره تلفن
موارد زیر تحویل این جانب گردید و توضیحات لازم در خصوص آن‌ها ارائه شده است:	
<ul style="list-style-type: none"><li>• خودرو</li><li>• دفترچه راهنمای مشتری</li><li>• فرم بازدید قبل از تحویل</li></ul>	
امضا مالک:	
امضا نمایندگی:	



## ۶-۱ آب‌بندی خودروی نو

### نحوه استفاده از خودرو در دوره آب‌بندی

از آن جایی که اصطکاک بین قطعات متحرک خودروی صفر کیلومتر در اوایل استفاده از خودرو بسیار بیش‌تر از شرایط عادی است، لذا دوره آب‌بندی می‌تواند تاثیر زیادی بر روی طول عمر مفید خودرو، عملکرد مطمئن آن و کاهش هزینه نگهداری خودرو داشته باشد. بر این اساس در استفاده از خودروی صفر کیلومتر باید اصول به دقت رعایت شود. دوره آب‌بندی معمولا ۳۰۰۰ کیلومتر است.

#### ■ اصول رانندگی با خودروی نو در دوره آب‌بندی:

۱۰۰۰ کیلومتر اول:

- رانندگی با سرعت حداکثری ممنوع است.
  - با سرعت‌های بالای 100Km/h رانندگی نکنید.
  - در هر دنده‌ای دور موتور را متناسب با آن بالا ببرید و از رانندگی با دور موتور بالا بپرهیزید.
- 1500 – 1000 کیلومتر اول:

- سرعت خودرو را می‌توان به طور تدریجی به حداکثر رساند.
- دور موتور می‌تواند به طور تدریجی تا حداکثر مقدار مجاز خود افزایش یابد.

#### ■ توصیه‌هایی برای رانندگی بعد از دوره آب‌بندی:

- به هنگام رانندگی حداکثر دور موتور مجاز برای لحظات خیلی کوتاه 6000r/min می‌باشد. اگر از حالت دستی گیربکس استفاده می‌کنید، بلافاصله پس از رسیدن آمپر دورسنتج به ناحیه قرمز رنگ، دنده را به یک دنده بالاتر تغییر دهید.
- در زمان رانندگی نباید دور موتور خیلی پایین باشد و باید از دنده متناسب با دور موتور استفاده کنید. وقتی که موتور سرد است، دور موتور را چه در حالت دنده خلاص و چه در سایر دنده‌ها به حداکثر نرسانید.

#### ■ توصیه‌های مربوط به آب‌بندی چرخ و تایر:

تایرهای نو به دوره آب‌بندی کوتاهی نیاز دارند. در زمان شروع استفاده از تایر نو، چسبندگی



## فصل ۱: مقدمه

خوبی بین تایر و جاده وجود ندارد. بنابراین در ۱۰۰ کیلومتر ابتدایی استفاده از تایر نو، با سرعت پایین و دقت کافی رانندگی کنید.

### ■ توصیه‌هایی برای آب‌بندی ترمز:

لنت ترمزهای جدید نیز نیاز به آب‌بندی دارند. ترمزها در ۲۰۰ کیلومتر ابتدایی نمی‌توانند اصطکاک ترمزی مطلوبی را ایجاد کنند. اگر کارایی ترمزها در این زمان پایین باشد، شما باید پدال ترمز را به خوبی فشار دهید تا اصطکاک افزایش یافته و قابلیت ترمز بهتر شود. این حالت پس از هر بار تعویض لنت‌های ترمز نیز باید رعایت شود.

### حفاظت از محیط زیست

از افزایش غیرضروری دور موتور جلوگیری کنید. انتخاب دنده بالاتر، بهترین راه برای کاهش مصرف سوخت، کاهش آلودگی هوا و ممانعت از افزایش صدای موتور می‌باشد.



## ۱-۷ چگونگی صرفه جویی در مصرف سوخت و افزایش عمر مفید خودرو راه های صرفه جویی در مصرف سوخت

صرفه جویی در مصرف سوخت به طور عمده به وضعیت خودرو و عادت های رانندگی بستگی دارد. از وسیله نقلیه بیش از حد استفاده نکنید تا عمر مفید آن کاهش نیابد.

در زیر چند راهنمایی جهت صرفه جویی در مصرف سوخت ارائه می شود:

۱. مطمئن شوید که فشار باد چرخ ها صحیح است. فشار باد نادرست باعث افزایش ساییدگی لاستیک و افزایش مصرف سوخت می شود.

۲. بار بیش از حد به خودرو وارد نکنید. بار زیاد خودرو باعث افزایش بار موتور و در نتیجه افزایش مصرف سوخت می شود.

۳. برای گرم کردن موتور آن را به مدت طولانی در حالت درجا قرار ندهید. بعد از آن که کارکرد موتور نرم و یک نواخت شد، رانندگی را آغاز کنید. توجه داشته باشید که مدت زمان گرم شدن موتور، در فصل سرما کمی بیش تر از سایر فصول می باشد.

۴. به جای شتاب گیری و گاز دادن ناگهانی، پدال گاز را به آهستگی فشار دهید.

۵. خودرو را در حالت دور در جا به مدت طولانی نگه ندارید. اگر خودرو را پارک کرده اید و می خواهید منتظر بمانید، باید خودرو را خاموش کنید.

۶. با دنده مرده و یا با دورهای بالاتر رانندگی نکنید. همیشه بر اساس شرایط جاده ای دنده را تعویض و انتخاب کنید.

۷. از شتاب گرفتن و کاهش شتاب متوالی اجتناب کنید. رانندگی به صورت توقف- حرکت مصرف سوخت را افزایش می دهد.

۸. از توقف و ترمزهای غیر ضروری خودداری کنید و همواره با سرعت ثابت رانندگی نمایید. سرعت خود را به گونه ای تنظیم کنید که مدت زمان ایستادن پشت چراغ قرمز را کاهش دهید و یا مسیرهایی را انتخاب کنید که فاقد چراغ راهنمایی و رانندگی باشد. فاصله مناسب





## فصل ۱: مقدمه

- خود با خودروی جلویی را رعایت کنید تا نیازی به ترمزهای ناگهانی نداشته باشید تا علاوه بر صرفه‌جویی در مصرف سوخت، استهلاک ترمز را نیز کاهش دهید.
۹. تا جایی که برایتان مقدور است از مناطق دارای ترافیک سنگین و پرازدحام عبور نکنید.
۱۰. پای خود را به طور مداوم روی پدال کلاچ و ترمز قرار ندهید، چرا که علاوه بر استهلاک و گرم شدن کلاچ و ترمز، باعث افزایش مصرف سوخت نیز می‌شود.
۱۱. در بزرگراهها با سرعت مجاز رانندگی کنید. مصرف سوخت با افزایش سرعت، افزایش می‌یابد. کاهش سرعت باعث صرفه‌جویی در مصرف سوخت می‌شود.
۱۲. زوایای چرخ‌های جلوی خودرو را همیشه در حالت تنظیم نگه دارید. از برخورد چرخ‌های خودرو با موانع و ناهمواری‌های جاده جلوگیری کنید. در جاده‌های دست‌اندازدار و ناهموار با سرعت پایین رانندگی کنید. تنظیم نبودن زوایای چرخ‌های جلو علاوه بر ساییدگی زودهنگام لاستیک‌ها، باعث افزایش مصرف سوخت نیز می‌شود.
۱۳. سعی کنید در جاده‌های دارای گل و لای رانندگی نکنید.
۱۴. موتور باید همیشه تنظیم باشد و در بهترین شرایط کاری قرار داشته باشد. کثیف بودن فیلتر هوا، تنظیم نبودن سوپاپ‌ها، کثیف بودن شمع‌ها، کثیف بودن روغن موتور، تنظیم نبودن ترمزها و ... باعث اتلاف سوخت می‌شوند. اگر می‌خواهید عمر مفید خودرویتان افزایش یافته و هزینه‌های نگهداری کاهش یابد، سرویس‌های دوره‌ای را به طور منظم انجام دهید. اگر اکثراً خودرو را در شرایط سخت مورد استفاده قرار می‌دهید، باید فواصل بین سرویس‌های دوره‌ای را کم‌تر کنید.

### احتیاط

در سرازیری‌ها خودرو را خاموش نکنید، زیرا در این حالت سیستم فرمان هیدرولیک و سیستم ترمز عملکرد عادی خود را نخواهند داشت.



## ۱-۸ احتیاط‌های لازم قبل از رانندگی

### کنترل‌های ایمنی

انجام بازدیدهای قبل از سفر یک اقدام مفید می‌باشد. چند دقیقه بازدید و کنترل خودرو، تضمینی برای ایمنی بیش‌تر و رانندگی دلیپذیر است.

#### ⚠ هشدار

اگر این بازدیدها را در یک محل سربسته انجام می‌دهید، از تهویه مناسب محل اطمینان حاصل کنید.

### اقدامات قبل از استارت

#### ■ بیرون خودرو

۱. تایرها (شامل چرخ زاپاس): فشار باد تایرها، بریدگی، آسیب‌دیدگی و یا سایش بیش از حد تایرها را بررسی کنید.
۲. پیچ چرخ‌ها: مطمئن شوید که هیچ کدام از پیچ‌های چرخ‌ها شل و یا باز نباشند.
۳. نشستی مایعات: مدتی پس از پارک کردن خودرو، زیر خودرو را برای بازدید نشستی بنزین، روغن موتور، آب و سایر مایعات بررسی کنید (چکیدن قطرات آب پس از استفاده از کولر طبیعی است).
۴. چراغ‌ها: از کارکرد صحیح و مناسب چراغ‌های جلو، چراغ روز، چراغ ترمز، مه‌شکن‌ها، چراغ عقب، چراغ‌های راهنما و سایر چراغ‌ها اطمینان حاصل کنید.
۵. شبکه زیر شیشه جلو: برف، برگ و هر گونه گرفتگی را از روی این شبکه تمیز کنید.

#### ■ داخل خودرو

۱. ابزار: از وجود جک و آچار چرخ، چرخ زاپاس و سایر ابزار مورد نیاز در داخل خودرو اطمینان یابید.
۲. کمربندهای ایمنی: قفل شدن مطمئن کمربندها، عدم وجود پارگی و عدم فرسودگی کمربندها را بازدید کنید.



## فصل ۱: مقدمه

۳. صفحه کیلومترشمار و کنترل‌های روی داشبورد: به طور ویژه از صحت کارکرد چراغ‌های هشداردهنده و چراغ‌های نشانگر و نیز کلیدهای کنترل روی داشبورد مطمئن شوید.
۴. ترمز: مطمئن شوید پدال ترمز دارای کورس حرکت مناسب می‌باشد.

### ■ موتور و محفظه موتور

۱. فیوزهای یدکی: از وجود فیوزهای یدکی اطمینان حاصل کنید. فیوزهای یدکی باید در آمپرهای مختلف مطابق با راهنمای درج شده بر روی درب جعبه فیوز در دسترس باشند.
۲. مایع خنک‌کننده: سطح مایع خنک‌کننده باید در حد علامت MAX روی مخزن انبساط رادیاتور باشد.
۳. باتری و کابل‌های آن: رسوب بستن، شل شدن و ترک برداشتن احتمالی بدنه باتری را بررسی کنید. کابل‌های باتری باید در شرایط خوبی بوده و اتصال آن‌ها مناسب باشد.
۴. سیم‌کشی خودرو: دسته سیم‌ها را از نظر شل بودن، آسیب‌دیدگی و ترک‌خوردگی روکش سیم‌ها بررسی کنید.
۵. لوله‌های بنزین: لوله‌ها را از لحاظ داشتن نشستی یا شل بودن اتصالات بازدید کنید.

### ■ درب موتور

قبل از شروع رانندگی مطمئن شوید که قفل درب موتور به درستی و به طور کامل چفت شده باشد. در غیر این صورت، احتمال باز شدن و مسدود کردن دید شما در حین رانندگی و بروز سانحه وجود خواهد داشت.

## اقدامات پس از استارت

۱. سیستم اگزوز: هر گونه نشستی هوا از لوله‌های اگزوز و صدای غیرعادی را بررسی کرده و فوراً رفع عیب کنید.
۲. سطح روغن موتور: خودرو را در جای مسطح متوقف کنید و موتور را خاموش کنید. ۵ دقیقه بعد میزان روغن موتور را به وسیله گیج روغن بازدید کنید.

## اقدامات در حین رانندگی

۱. آمپرها و درجه‌ها: از صحت عملکرد کلیه آمپرها و درجه‌ها اطمینان حاصل کنید.



۲. ترمزها: در یک مکان امن، عدم انحراف خودرو به یک سمت در هنگام ترمزگیری را بررسی کنید.

۳. هر چیز غیرعادی دیگر مانند شل بودن قطعات و نشتی‌ها و صداهای غیرطبیعی را بررسی کنید.

### پارک کردن خودرو

پارک کردن صحیح خودرو یکی از مهم‌ترین بخش‌های رانندگی ایمن می‌باشد. شما باید خودرو را در محلی پارک کنید که دارای فضای کافی بوده و شما بتوانید دید خوبی نسبت به اطراف داشته باشید و پارک کردن شما اختلالی در ترافیک به وجود نیاورد.

مراحل پارک کردن خودرو به شرح ذیل است:

۱. پدال کلاچ (در خودروهای مجهز به گیربکس دستی) و پدال ترمز را تا زمانی که خودرو به طور کامل متوقف شود، فشار دهید.

۲. ترمز پارک برقی را فعال کنید.

۳. در مدل‌های مجهز به گیربکس اتوماتیک، دسته دنده را در موقعیت "P" قرار دهید. در مدل‌های مجهز به گیربکس دستی، دسته دنده را در موقعیت "N" (خلاص) قرار دهید.

۴. کلید استارت موتور را خاموش کنید.

#### احتیاط

هنگام ترک خودرو، مطمئن شوید که خودرو را قفل کرده‌اید و کلید را با خود برداشته‌اید.



## پارک کردن خودرو در شیب

پارک خودرو در مکان‌های شیب‌دار بیش‌تر به کمک نیروی ترمز پارک صورت می‌پذیرد. در صورت نکشیدن ترمز پارک و یا در صورت وجود نقص در عملکرد آن، ممکن است خودرو در امتداد شیب به حرکت درآمده و خسارات جانی و مالی به بار آورد. هنگام پارک کردن خودرو در محل شیب‌دار، بهتر است که چرخ‌های خودرو را به یک سمت بچرخانید تا از حرکت ناخواسته خودرو جلوگیری شود.

### ■ پارک کردن خودرو در سرازیری دارای جدول

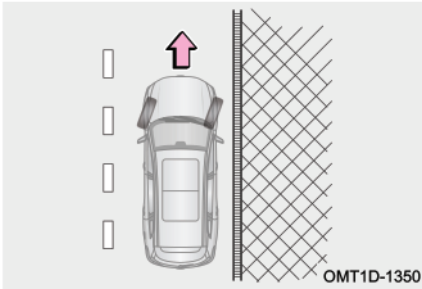

اگر جاده دارای جدول است، فرمان را با یک زاویه کم به سمت راست بچرخانید تا بخش جلویی چرخ سمت راست نزدیک جدول قرار گیرد. به این ترتیب در صورت حرکت اتفاقی خودرو در امتداد شیب، جدول مانع حرکت آن می‌شود، بعد از این کار ترمز پارک را فعال کنید.

### ■ پارک کردن خودرو در سربالایی دارای جدول

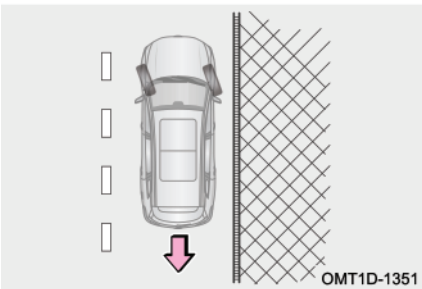

اگر جاده دارای جدول است، فرمان را با یک زاویه کم به سمت چپ بچرخانید تا بخش عقبی چرخ سمت راست نزدیک جدول قرار گیرد. به این ترتیب در صورت حرکت اتفاقی خودرو در امتداد شیب، جدول مانع حرکت آن می‌شود، بعد از این کار ترمز پارک را فعال کنید.



## ■ پارک کردن خودرو در سرازیری یا سربالایی بدون جدول

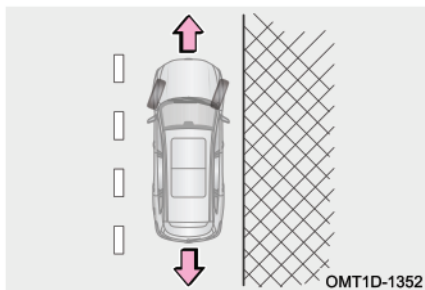

اگر جاده فاقد جدول است، فرمان را با زاویه زیاد به سمت راست بگردانید تا خودرو در صورت حرکت به جلو و یا عقب در امتداد شیب به سمت وسط جاده منحرف نشود. فرمان باید به گونه‌ای چرخانده شود که خودرو موقع حرکت از مرکز جاده دور شود. پس از پارک کردن ترمز پارک را فعال کنید.

## ■ نشستن سرنشین

قبل از شروع حرکت می‌بایست کلیه سرنشینان در صندلی خود مستقر شده و کمربند ایمنی خودشان را به درستی بسته باشند. اجازه ندهید افراد در محل‌هایی که فاقد صندلی و کمربند ایمنی می‌باشند، بنشینند، چرا که در صورت بروز تصادف آسیب خواهند دید.

## ■ قفل کردن خودرو

- در زمان ترک خودرو، کلید را همراه خود بیرون ببرید و کلیه درب‌ها را قفل کنید، حتی اگر خودرو را در پارکینگ یا پیاده‌روی جلوی منزل‌تان پارک شده باشد.
- بهتر است خودرو را در یک فضای باز و با روشنایی مناسب پارک کنید و در ضمن اشیاء و لوازم گران‌بها را در معرض دید قرار ندهید.

## ■ دود اگزوز

- از استنشاق دود اگزوز دوری گزینید. گاز مونو اکسید کربن موجود در دود اگزوز، گازی مضر، بی‌رنگ و بی‌بو است که ممکن است باعث بیهوشی و یا حتی مرگ شود.
- مطمئن شوید که سیستم اگزوز خودرویتان دارای اتصالات شل شده و یا دارای سوراخ نمی‌باشد. سیستم اگزوز باید به طور منظم بازدید شود. در صورتی که به سیستم اگزوز ضربه‌ای وارد شده باشد یا متوجه تغییری در صدای آن شدید، بلافاصله سیستم را بازدید کنید.



## فصل ۱: مقدمه

- خودرو را در محیط‌های سرپسته مثل گاراژ یا پارکینگ روشن نگه ندارید، مگر در زمان ورود یا خروج، چرا که دود اگزوز راهی برای خروج نخواهد داشت و باعث مسمومیت خواهد شد.
- به مدت طولانی در داخل خودروی با موتور روشن و پارک شده ننشینید. اگر ناگزیر به این کار باشید، خودرو را در یک محیط باز متوقف کرده و بخاری و یا کولر را روشن کنید و آن را در وضعیت گردش هوای بیرون قرار دهید.
- هنگام رانندگی درب صندوق عقب باید بسته باشد. در صورت باز ماندن و یا عدم درزبندی مناسب آن، دود اگزوز به داخل کابین نفوذ خواهد کرد.
- جهت کارکرد مناسب سیستم تهویه مطبوع، شبکه ورود هوای کابین واقع در جلوی شیشه جلو را از وجود هر گونه مانع از قبیل برگ و برف و ... تمیز نگه دارید.
- در صورت استشمام دود اگزوز در داخل کابین، شیشه‌ها را جهت ورود هوای تازه باز کنید و سپس وضعیت خودرو را مورد بررسی قرار دهید.

### **بازدید سیستم اگزوز**

در شرایط زیر، سیستم اگزوز باید مورد بازدید قرار گیرد:

۱. در صورت استشمام هر گونه بوی دود اگزوز.
۲. در صورت احساس تغییر در صدای اگزوز.
۳. در صورت آسیب‌دیدگی سیستم اگزوز بر اثر تصادف.
۴. بازدید در زمانی که خودرو بابت سرویس توسط جک بلند شده است.



## ۹-۱ احتیاط‌های لازم در جاده‌های ناهموار

### رانندگی در جاده‌های ناهموار

جهت پایین آوردن ریسک خطرات احتمالی نسبت به خودتان و وسیله نقلیه‌تان، احتیاط‌های زیر را جدی بگیرید:

- در جاده‌های ناهموار کاملاً با احتیاط رانندگی کنید و در صورت خطرناک بودن محل، اصلاً رانندگی نکنید.
- هنگام رانندگی در جاده‌های ناهموار با هر دو دست خود، دایره پیرامونی غربلیک فرمان را بگیرید.
- بلافاصله پس از رانندگی در جاده‌های پوشیده از شن و ماسه، گل و لای، آب کم‌عمق یا برف، کارآیی سیستم ترمز را بررسی کنید.
- تا زمانی که خودرو در حال حرکت است، راننده و کلیه سرنشینان باید کمربند ایمنی خود را ببندند.

#### هشدار ⚠

- پس از رانندگی در جاده‌هایی که سطح آن‌ها دارای علف‌های بلند، گل و لای، شن و ماسه، سنگریزه، آب و ... می‌باشد، زیر خودرو را از وجود هر گونه علف، بوته، کاغذ، پارچه کهنه، سنگ و سنگریزه چسبیده یا نفوذ کرده، تمیز کنید، در غیر این صورت احتمال از کار افتادن برخی قسمت‌ها و یا حتی آتش‌سوزی وجود دارد.
- در زمان رانندگی در جاده‌های نامناسب و زمین‌های سخت، سرعت بالا، پرش از روی موانع و دست‌اندازه‌ها، دور زدن سریع و ... ممنوع است. چرا که ممکن است کنترل خودرو از دست خارج شده و واژگون شود و سبب وارد آمدن جراحات شدید بدنی و یا حتی مرگ شود. هم‌چنین باعث بروز خرابی‌های پرهزینه برای سیستم تعلیق و شاسی خودرو خواهد شد.





## ۱-۱ رانندگی در شرایط بارانی

### رانندگی در جاده‌های لغزنده

در زمان بارندگی با احتیاط رانندگی کنید، زیرا قدرت دید پایین می‌آید، شیشه‌ها دچار بخار گرفتگی می‌شوند و سطح جاده لغزنده می‌شود.

• از رانندگی با سرعت بالا در بزرگراه‌ها اجتناب کنید. زیرا لایه‌ای از آب بین تایر و جاده تشکیل می‌شود که می‌تواند باعث بروز اختلال در کارکرد سیستم فرمان و ترمز شود.

#### 👁️ احتیاط

- ترمز ناگهانی، شتاب‌گیری و پیچیدن ناگهانی در جاده‌های لغزنده می‌تواند باعث سر خوردن تایرها و از دست رفتن کنترل خودرو و بروز سانحه شود.
- ایجاد تغییر ناگهانی در دور موتور مانند استفاده ناگهانی از ترمز موتوری (دنده سنگین) می‌تواند باعث لغزش و انحراف خودرو و تصادف شود.
- پس از رانندگی در جاده‌های گل‌آلود، پدال ترمز را به آرامی فشار دهید و از عملکرد صحیح سیستم ترمز مطمئن شوید. لنت ترمزهای خیس مانع عملکرد مناسب سیستم ترمز می‌شوند. اگر لنت ترمز یک سمت خیس شده باشد و عملکرد خوبی نداشته باشد، سیستم فرمان و کنترل خودرو تحت‌تاثیر قرار خواهد گرفت که می‌تواند منجر به تصادف شود.

### رانندگی در آب

عبور خودرو از میان آب‌های عمیق و آب‌های جمع شده پس از باران می‌تواند باعث به وجود آمدن ایرادهای جدی در خودرو شود. اگر مجبور به رانندگی در آب و عبور از میان آب هستید، ابتدا عمق آب را تخمین بزنید و سپس با احتیاط و به آرامی رانندگی کنید.





۱. هنگام رانندگی در آب، مطمئن شوید که موتور به خوبی کار می‌کند و فرمان و ترمز نیز در حالت طبیعی خود هستند. در زمان رانندگی آرام در آب باید از دنده سنگین استفاده کرده و از شتاب ناگهانی و گاز دادن یکباره پرهیز کنید. ممکن است شتاب ناگهانی باعث پاشش آب و ورود به داخل موتور شود.

۲. فشار دادن و ثابت نگه داشتن پدال گاز باعث می‌شود که موتور قدرت مناسب و باثبات داشته باشد. در رانندگی در میان آب، نباید توقف کرد، نباید دنده عوض کرد و نباید به طور ناگهانی پیچید.

۳. در صورت خاموش شدن موتور در آب، برای جلوگیری از وارد آمدن خسارت به موتور، فوراً استارت نزنید. در این شرایط باید خودرو را بکسل کرده و به مکان امن و یا کم‌عمق منتقل کرده و سپس دنبال علت بگردید.

#### احتیاط

- در مکان‌هایی که عمق آب بالاتر از قسمت پایینی رینگ چرخ است، رانندگی نکنید.
- ورود آب به داخل موتور، می‌تواند باعث قفل شدن آن، خاموش شدن و یا ایراد داخلی آن شود.
- آب باعث شسته شدن گریس بلبرینگ چرخ شده و منجر به زنگ زدن و ساییدگی زودرس خواهد شد.
- رانندگی در آب ممکن است به سیستم انتقال قدرت و قطعات آن آسیب برساند. بنابراین پس از رانندگی در آب مایعات موتور (از قبیل روغن موتور، روغن گیربکس و ...) را از نظر وجود نشستی بازدید کنید. در صورت مشاهده هر گونه نشستی از ادامه دادن به رانندگی خودداری کنید تا از صدمات پیش رو، پیش‌گیری شود.
- میزان کشش خودرو و کارایی ترمز در زمان رانندگی در آب، کاهش خواهد یافت. فاصله ترمزگیری نیز افزایش خواهد یافت. شن و ماسه و گل و لای چسبیده به اطراف دیسک ترمز ممکن است روی بازدهی ترمز تاثیرگذار باشد و یا باعث خرابی قطعات و اجزا سیستم ترمز شود. پس از رانندگی در آب، پدال ترمز را چندین بار فشار دهید تا مجموعه ترمز خشک شود.



## ۱۱-۱ رانندگی در فصل زمستان

### راهنمای رانندگی در زمستان

- مایع خنک‌کننده موتور: مطمئن شوید که مایع خنک‌کننده موتور دارای ضدیخ می‌باشد. تنها از ضدیخ توصیه شده توسط شرکت مدیران خودرو استفاده کنید. برای اطلاع از جزئیات نوع ضدیخ به فصل ۷ مراجعه کنید.
- باتری و کابل‌های آن: دمای هوای پایین باعث افت قدرت باتری می‌شود. برای استارت موتور در فصل زمستان باید باتری دارای حداکثر قدرت باشد.
- روغن موتور: در فصل زمستان، توصیه می‌شود که روغن موتوری را انتخاب کنید که مناسب با شرایط آب و هوایی منطقه خودتان باشد. روغنی که در دماهای پایین ویسکوزیته کمی داشته باشد، دارای خاصیت روان کاری بهتری خواهد بود. اطلاعات بیش تر در فصل ۷ ارایه شده است.
- قفل درب‌ها: از یخ بستن قفل درب‌ها جلوگیری کنید. برای این کار مواد ضدیخ و یا گلیسیرین را داخل قفل‌ها اسپری کنید.
- مایع شیشه‌شور: از مایع شیشه‌شوری که حاوی مواد ضدیخ می‌باشد استفاده کنید. این نوع مایع را می‌توانید از نمایندگی‌های مجاز مدیران خودرو و یا فروشگاه‌های معتبر لوازم یدکی تهیه کنید.
- گل پخش‌کن‌ها: از انباشته شدن برف و یخ در اطراف شل‌گیرها و گل پخش‌کن‌های چرخ‌ها جلوگیری کنید، چرا که می‌توانند باعث دشوار شدن چرخش فرمان شوند. هنگام رانندگی در شرایط آب و هوایی سرد، شما مجبورید به دفعات توقف کرده و جمع شدن برف و یخ در اطراف چرخ‌ها را بررسی کنید. توصیه می‌شود برخی ابزار و تجهیزات اضطراری را همراه خود داشته باشید، اقلامی مانند زنجیر چرخ، برف‌روب شیشه، کیسه شن و نمک، چراغ قوه، بیلچه، کابل رابط و ...



### احتیاط

- فقط از آب به عنوان مایع خنک کننده موتور استفاده نکنید.
- از مایع خنک کننده موتور و یا سایر مواد مشابه به جای مایع شیشه شور استفاده نکنید. در غیر این صورت، رنگ بدنه خودرو آسیب خواهد دید.

### رانندگی در جاده های برفی و یخ زده



شتاب گیری سریع روی جاده های پوشیده از برف و یخ ممکن است سبب سر خوردن چرخ های عقب به چپ یا راست شود. بنابراین همواره در این گونه جاده ها با سرعت پایین و با احتیاط رانندگی نمایید.

در این گونه جاده ها لایه ای از آب بین چرخ و جاده شکل می گیرد و این پدیده مانع عملکرد نرمال سیستم فرمان و ترمز خودرو می شود. برای کاهش مقداری از گشتاور و جلوگیری از بکسوات، می توانید از دنده ۲ (در مدل های مجهز به گیربکس دستی) جهت شروع حرکت در جاده های برفی و یخ زده استفاده کنید. توصیه می شود در چنین شرایطی، ESP را غیرفعال کنید.

### ■ بیرون آوردن خودروی گیر کرده در برف و یخ یا گل و لای

اگر چرخ های محرک خودرو در برف و یخ یا گل و لای گیر کرده باشد، جهت تکان دادن خودرو از جای خود، به طور مکرر به جلو و عقب حرکت کنید. برای این کار دسته دنده را چندین بار بین دنده جلو و دنده عقب جا به جا کنید و در هر بار پدال گاز را به آرامی فشار دهید. از تعویض دنده بیش از حد در این گونه شرایط اجتناب کنید، زیرا باعث استهلاک زیاد گیربکس می شود.

### زنجر چرخ

زنجر چرخ را خریداری کنید که متناسب با سایز چرخ های خودروی شما باشد.



## فصل ۱: مقدمه

- برای نصب کردن و باز کردن زنجیر چرخ، به نکات زیر توجه کنید:
۱. زنجیر چرخ را بر اساس دستورات پلیس و قوانین منطقه‌ای استفاده کنید.
  ۲. نصب و باز کردن زنجیر چرخ را در محل مناسب انجام دهید.
  ۳. زنجیر چرخ را بر اساس دستورالعمل سازنده آن نصب کنید.
  ۴. زنجیر چرخ باید بر روی چرخ‌های محرک خودرو نصب شوند.
  ۵. توصیه می‌شود از زنجیر چرخ‌های پلیمری یا زنجیرهای کمربندی پلاستیکی که ضخامت آن‌ها کم‌تر از 12mm باشد، استفاده کنید. در غیر این صورت ممکن است تایرها، رینگ چرخ‌ها، پلوس‌ها، سیستم ترمز، شل‌گیر و گل‌پخش‌کن‌ها دچار آسیب‌دیدگی شوند. خرابی‌های ناشی از عدم استفاده صحیح از زنجیر چرخ تحت پوشش گارانتی نخواهد بود.
  ۶. برای کسب اطلاعات بیشتر در خصوص سایز رینگ و تایر از نمایندگی مجاز مدیران خودرو مشاوره بگیرید.



## احتیاط

احتیاط‌های زیر را جهت کاستن ریسک خطرات رعایت کنید. عدم رعایت آن‌ها باعث از دست رفتن ایمنی وسیله نقلیه شده و ممکن است باعث تصادفات منجر به مصدومیت و یا حتی مرگ شود:

- دستورالعمل استفاده از زنجیر چرخ بر اساس شرایط منطقه و جاده متفاوت است. بنابراین قبل از نصب، آن‌ها را مد نظر قرار دهید.
- از متناسب بودن زنجیر چرخ با خودروی خود اطمینان حاصل کنید. نصب کردن زنجیر بر روی فرمان‌پذیری خودرو تاثیر می‌گذارد، لذا با احتیاط رانندگی کنید. استفاده از زنجیر چرخ نامناسب یا نصب ناصحیح آن بر روی چرخ می‌تواند باعث بروز تصادف و مصدومیت شود.
- بستن و باز کردن زنجیر چرخ را بر اساس دستورالعمل‌های سازنده آن اجرا کنید. قبل از بستن زنجیر، خودرو را در یک مکان صاف پارک کنید. مطمئن شوید که خودرو را خاموش کرده‌اید و دسته دنده را در موقعیت "P" قرار داده‌اید. در صورت لزوم از مثلث خطر نیز استفاده کنید.
- در زمان نصب بودن زنجیر چرخ، با سرعت‌های بیش‌تر از 30km/h رانندگی نکنید و یا بر اساس حداکثر سرعت اعلام شده از طرف سازنده زنجیر چرخ رانندگی کنید، هر کدام که کم‌تر است را مبنا قرار دهید. در زمان نصب بودن زنجیر چرخ باید از حرکت در مسیرهای پر از دست‌انداز و چاله، پیچ‌های تند، چرخاندن ناگهانی غربیلک فرمان، ترمزهای شدید و شتاب‌گیری و کاهش شتاب ناگهانی خودداری کنید.

## فصل ۲: آمادگی برای رانندگی

۹۴	..... نشانگرها و چراغ‌های هشدار	۲-۱	صفحه کیلومترشمار
۱۰۰	..... ۲-۵ غربیلک فرمان	۵۷	(مدل ۷ اینچی)
۱۰۰	..... بوق	معرفی اجزا صفحه کیلومترشمار	
.....	گرم‌کن غربیلک فرمان (در صورت	۵۷	(مدل ۷ اینچی)
۱۰۰	..... تجهیز)	نمایشگر اطلاعات خودرو (مدل ۷	
۱۰۱	..... تنظیم غربیلک فرمان	۶۰	اینچی)
۱۰۲	..... ۲-۶ آینه‌ها	۶۲	تنظیمات (مدل ۷ اینچی)
۱۰۲	..... آینه داخل اتاق مدل دستی	۲-۲	صفحه کیلومترشمار
.....	آینه داخل اتاق مدل اتوماتیک (در	۷۴	(مدل ۱۲/۳ اینچی)
۱۰۳	..... صورت تجهیز)	معرفی اجزا صفحه کیلومترشمار	
۱۰۳	..... آینه جانبی برقی	۷۴	(مدل ۱۲/۳ اینچی)
.....	عملکرد حافظه موقعیت آینه جانبی	نمایشگر اطلاعات خودرو (مدل	
۱۰۶	..... (در صورت تجهیز)	۷۷	۱۲/۳ اینچی)
.....	عملکرد تنظیم خودکار آینه جانبی در	۷۹	تنظیمات (مدل ۱۲/۳ اینچی)
۱۰۶	..... دنده عقب (در صورت تجهیز)	۲-۳	صفحه کیلومترشمار (مدل
.....	۲-۷ سیستم برف پاک‌کن و	۸۶	مجهز به نمایشگر دومنظوره)
۱۰۷	..... شیشه‌شور	۸۶	معرفی اجزا صفحه کیلومترشمار
.....	عملکردهای سیستم	۸۹	نمایشگر اطلاعات خودرو
.....	گرم‌کن آب پاش شیشه‌شور (در	۹۱	تنظیمات
۱۱۱	..... صورت تجهیز)	۲-۴	علایم هشداردهنده و
.....	روش تعویض تیغه برف پاک‌کن	۹۴	نشانگرها



پیش‌کننده کمربند (در صورت تجهیز) ..... ۱۴۸	۲-۸ سیستم روشنایی چراغ‌های بیرونی ..... ۱۱۴
۲-۱۱ سیستم محافظ کودک گروه بندی صندلی محافظ کودک .... ۱۵۱	چراغ‌های داخلی ..... ۱۲۰
صندلی‌های کودک پیشنهادی ..... ۱۵۴	چراغ مشایعت تا درب منزل ..... ۱۲۲
قلاب نگه‌دارنده صندلی کودک ..... ۱۵۵	پیدا کردن محل خودرو در تاریکی ..... ۱۲۳
نصب کردن صندلی کودک ..... ۱۵۸	کنترل هوشمند چراغ نور بالا (IHC) (در صورت تجهیز) ..... ۱۲۴
	بخار گرفتگی چراغ‌ها ..... ۱۲۵
	۲-۹ صندلی‌های خودرو نحوه نشستن صحیح بر روی صندلی پشت‌سری صندلی‌ها ..... ۱۲۶
	صندلی‌های جلو ..... ۱۲۷
	صندلی‌های عقب ..... ۱۲۹
	گرم‌کن صندلی (در صورت تجهیز) .... ۱۳۶
	خنک‌کن صندلی (در صورت تجهیز) ۱۳۷
	عملکرد حافظه موقعیت صندلی (در صورت تجهیز) ..... ۱۳۸
	عملکرد دسترسی آسان به صندلی (در صورت تجهیز) ..... ۱۴۰
	۲-۱۰ کمربند ایمنی کمربندهای ایمنی خودرو ..... ۱۴۱







## ۲-۱ صفحه کیلومترشمار (مدل ۷ اینچی) معرفی اجزا صفحه کیلومترشمار (مدل ۷ اینچی)



### ۱ نمایشگر دمای آب موتور: دمای فعلی آب موتور را نمایش می‌دهد.

دمای پایین موتور: نشانگر بر روی C یا اطراف آن قرار دارد.

زمانی که نشانگر بر روی C یا اطراف آن قرار گیرد، یعنی دمای مایع خنک‌کننده موتور پایین است. در این محدوده دمایی نباید موتور با دورهای بالا کار کند و نباید بار وارده به موتور خیلی زیاد باشد.

داغ کردن موتور: نشانگر بر روی H یا اطراف آن قرار دارد.

زمانی که نشانگر بر روی H یا اطراف آن قرار گیرد، یعنی موتور بیش از حد داغ شده است. در صورت مواجه شدن با این شرایط، بلافاصله خودرو را در یک مکان ایمن و دور از مسیر جاده متوقف کرده و اجازه دهید به مدت چند دقیقه در دور آرام کار کند، سپس موتور را خاموش کنید. بلافاصله جهت بازدید و تعمیر با یکی از نمایندگی‌های مجاز مدیران خودرو تماس بگیرید.



### 👁️ احتیاط

- اگر نشانگر به مدت زیادی در ناحیه دمای پایین ثابت بماند، در اسرع وقت جهت بازدید و تعمیر به یکی از نمایندگی‌های مجاز مدیران خودرو مراجعه کنید.
- زمانی که نشانگر در محدوده دماهای بالا قرار دارد، به هیچ عنوان درب مخزن انبساط را باز نکنید. پس از خنک شدن موتور، پایین آمدن سطح مایع خنک‌کننده را بررسی کنید. اگر مقدار مایع خنک‌کننده موتور خیلی کم است، هرگز موتور را روشن نکنید، در غیر این صورت موتور دچار آسیب‌دیدگی شدیدی خواهد شد.

۲ **سرعت‌سنج:** نشانگر سرعت رانندگی فعلی خودرو است (واحد اندازه‌گیری: km/h).

### 👁️ احتیاط

اندازه لاستیک خودرو بر روی مقدار سرعت نشان داده شده توسط سرعت‌سنج تاثیرگذار است، لذا از لاستیک‌های اصلی شرکت مدیران خودرو و با اندازه استاندارد استفاده کنید. در غیر این صورت، سرعت خودرو به طور واقعی نشان داده نخواهد شد. جهت اطلاعات بیشتر در خصوص مشخصات تایر به بخش «مشخصات فنی خودرو» در فصل ۸ مراجعه کنید.

۳ **دورسنج:** دور موتور در هر لحظه را نشان می‌دهد (واحد اندازه‌گیری: X1000 rpm).

فقط پس از دوره آب‌بندی خودرو رساندن دور موتور به محدوده 6000-8000rpm مجاز می‌باشد. هرگز با دور موتورهای بالا به مدت طولانی رانندگی نکنید.

### 👁️ احتیاط

- در دوره آب‌بندی خودرو، با دور موتور خیلی بالا رانندگی نکنید.
- اجازه ندهید عقربه دورسنج به مدت زیاد در حدود 6000rpm قرار گیرد، زیرا باعث آسیب‌دیدگی شدید موتور می‌شود.

۴ **نمایشگر میزان بنزین:** مقدار بنزین باقی‌مانده در داخل باک را نشان می‌دهد.

زمانی که درجه نمایشگر بنزین بر روی حرف E یا اطراف آن قرار می‌گیرد و یا این که چراغ



## فصل ۲: آمادگی برای رانندگی

اخطار اتمام سوخت روشن شود، یعنی مقدار بنزین موجود در باک کافی نمی‌باشد، در اولین فرصت اقدام به سوخت‌گیری کنید.

### مطالعه

در شرایطی نظیر شتاب‌گیری، ترمز شدید، پیچیدن ناگهانی و یا رانندگی در جاده‌های شیب‌دار، ممکن است نمایشگر بنزین، مقدار بنزین را به طور صحیح نشان ندهد.



## نمایشگر اطلاعات خودرو (مدل ۷ اینچی)

### نمایش صفحات اصلی

صفحات اصلی نمایشگر اطلاعات خودرو را در تصویر زیر می‌توانید مشاهده کنید. برای چرخش در بین این صفحات و انتخاب صفحه مورد نظر از دکمه‌های تنظیم چپ‌گرد "◀" و راست‌گرد "▶" واقع بر روی غربلیک فرمان استفاده کنید.



### مطالعه

در طول برقراری تماس تلفنی از طریق بلوتوث، آی‌کون "📶" در صفحه کیلومترشمار نمایش داده می‌شود.



### نمایش صفحات منوی تنظیمات

منوی تنظیمات نمایشگر صفحه کیلومترشمار شامل چند صفحه تنظیم است که در تصویر زیر نمایش داده شده‌اند. در مجموعه کلیدهای روی غریبک فرمان بر روی دکمه " " یک بار فشار دهید تا به منوی تنظیمات نمایشگر وارد شوید. در منوی تنظیمات برای انتخاب صفحه تنظیم مورد نظر خود از دکمه‌های چپ‌گرد " ◀ " و راست‌گرد " ▶ " واقع بر روی غریبک فرمان استفاده کنید. برای وارد شدن به صفحه تنظیم انتخاب شده، یک بار دیگر بر روی دکمه " " به طور لحظه‌ای و کوتاه فشار دهید.

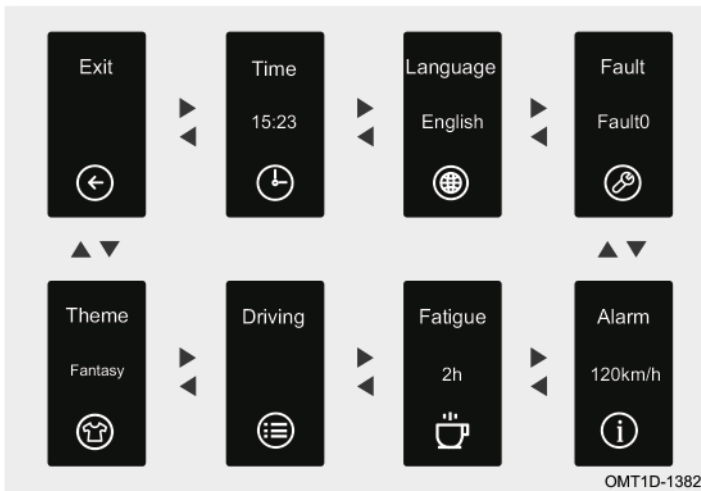

#### مطالعه

تصاویر و اطلاعات نمایش داده شده در آن‌ها صرفاً به عنوان مثال و مرجعی جهت یادگیری می‌باشند. سیستم نصب شده بر روی خودرو ملاک اصلی می‌باشد.



## تنظیمات (مدل ۷ اینچی)

### تنظیم ساعت

پس از وارد شدن به منوی تنظیمات با استفاده از دکمه چپ‌گرد "◀" و یا دکمه راست‌گرد "▶" به روی صفحه مربوط به ساعت (Time) رفته و دکمه "⌘" را به طور کوتاه و لحظه‌ای فشار دهید تا وارد صفحه تنظیم ساعت شوید. در صفحه باز شده، با استفاده از دکمه چپ‌گرد "◀" و یا دکمه راست‌گرد "▶" واقع بر روی غربلیک فرمان، می‌توانید اقدام به تنظیم کردن سال، ماه، روز و ساعت نمایید. پس از اتمام تنظیم، دکمه "⌘" را فشار دهید تا تنظیمات ذخیره شده و از صفحه خارج شوید.

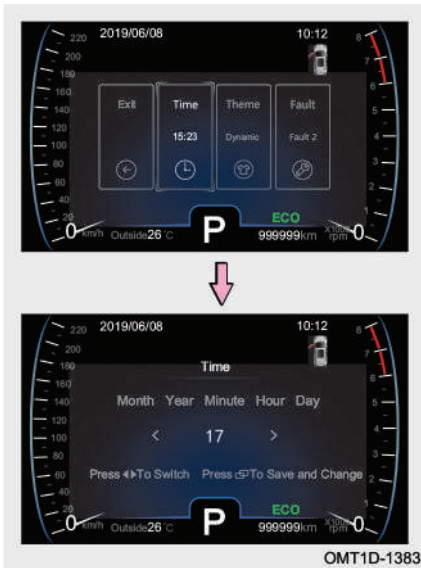

آلارم سرعت غیرمجاز (در صورت تجهیز) در مواقعی که سرعت حرکت خودرو از مقدار سرعت مجاز تنظیم شده فراتر رود، نمایشگر اطلاعات رانندگی آی‌کون نشانگر خطر سرعت غیرمجاز "120" را نمایش داده و هم‌زمان بوق خطر نیز به صدا در خواهد آمد (عدد تعیین شده برای حداکثر سرعت مجاز در وسط آی‌کون خطر قابل مشاهده می‌باشد). آلارم خطر زمانی خاموش می‌شود که سرعت خودرو به میزان 5km/h از سرعت تعیین شده پایین‌تر





برود. اگر سرعت خودرو دوباره از سرعت مجاز تنظیم شده تجاوز کند، آلامر اخطار مجددا فعال خواهد شد.

#### مطالعه

بوق اخطار دارای محدودیت زمانی می‌باشد و در کل زمانی که سرعت خودرو در وضعیت غیرمجاز قرار دارد، نواخته نخواهد شد.

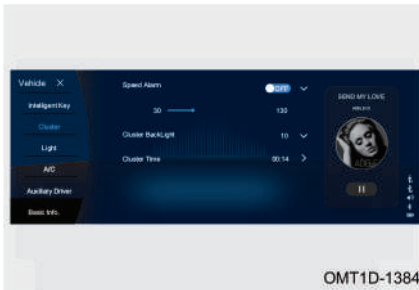

روش تنظیم آلامر سرعت مجاز از طریق مانیتور سیستم صوتی و تصویری به صورت زیر است:

۱. بر روی گزینه "Vehicle settings" کلیک کنید.

۲. پس از کلیک بر روی "Cluster" و با انتخاب گزینه "Speed Alarm" هم می‌توانید برای آلامر سرعت غیرمجاز مقدار تعیین کنید و هم می‌توانید آلامر را غیرفعال کنید.

#### مطالعه

- با هر بار فشار دکمه‌های تنظیم، مقدار سرعت به اندازه 5km/h تغییر می‌یابد.
- آلامر سرعت غیرمجاز را می‌توانید در بازه 30km/h تا 130km/h تنظیم نمایید و یا این که آن را غیرفعال کنید.



#### آلارم خستگی در رانندگی



چنانچه مدت زمان سپری شده از شروع رانندگی از زمان تنظیم شده برای آلارم فراتر رود، پیغام مربوطه به صورت "Driving Time Over Xh, Please Take A Rest" در نمایشگر اطلاعات خودرو نمایش داده می‌شود و هم‌زمان بوق اخطار به مدت یک ثانیه به صدا در آمده و نشانگر "☕" در صفحه کیلومترشمار روشن می‌شود تا لزوم استراحت کردن را به راننده یادآوری کنند.

#### مطالعه

بوق اخطار دارای محدودیت زمانی می‌باشد و در کل مدت زمان فعال بودن آلارم خستگی در رانندگی، نواخته نخواهد شد.





## فصل ۲: آمادگی برای رانندگی

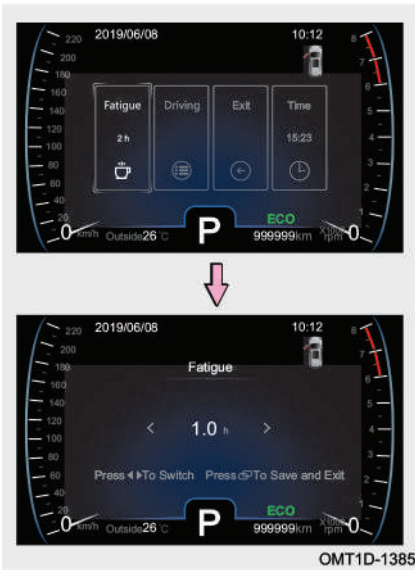

۱. در منوی تنظیمات با استفاده از دکمه چپ‌گرد "◀" و یا دکمه راست‌گرد "▶" به روی صفحه آلارم خستگی در رانندگی (Fatigue) رفته و دکمه "⊞" را به طور کوتاه و لحظه‌ای فشار دهید تا وارد صفحه آلارم خستگی در رانندگی شوید.

۲. با هر بار فشار کوتاه و لحظه‌ای دکمه چپ‌گرد "◀" و یا دکمه راست‌گرد "▶" روی غربیلک فرمان می‌توانید زمان مورد نظر برای آلارم را به اندازه نیم ساعت افزایش یا کاهش دهید. پس از اتمام تنظیم، دکمه "⊞" را فشار دهید تا تنظیمات ذخیره شده و از صفحه خارج شوید.

### مطالعه

بازه قابل تنظیم برای مدت زمان رانندگی از ۱ تا ۴ ساعت می‌باشد و یا این که می‌توانید آلارم را خاموش کنید. سیستم به طور پیش‌فرض پس از یک ساعت رانندگی، آلارم را فعال خواهد نمود.

### صفحه گزارش پیغام‌های خطا



اگر سیستم عیب‌یابی خودرو وجود ایراد یا وضعیت غیرعادی را تشخیص دهد، بلافاصله پس از روشن شدن کلید استارت، نمایشگر اطلاعات خودرو پیغام‌های خطا را یک به یک نمایش داده و در نهایت آن‌ها را در صفحه گزارش پیغام‌های خطا ثبت خواهد کرد.

(به طور مثال please check the ABS system).



۱. در منوی تنظیمات با استفاده از دکمه چپ‌گرد "◀" و یا دکمه راست‌گرد "▶" به روی صفحه گزارش پیغام‌های خطا (Fault) رفته و دکمه "⊞" را به طور کوتاه و لحظه‌ای فشار دهید تا وارد صفحه گزارش پیغام‌های خطا شوید.

۲. اگر ایراد یا خطاهای متعددی در حافظه سیستم ثبت شده باشد، پیغام‌های مربوطه در مرکز نمایشگر مشاهده خواهند شد. با به کار بردن دکمه چپ‌گرد "◀" و یا دکمه راست‌گرد "▶" روی غربلیک فرمان می‌توانید پیغام‌ها را یک به یک مرور کنید.

#### احتیاط

اگر پیغام خطایی در سیستم مشاهده کردید، بر طبق توضیحات ارایه شده در پیغام، اقدام به بررسی خودرو نمایید. اگر نتوانستید ایراد را برطرف کنید، خودرو را خاموش کنید و بلافاصله با نمایندگی مجاز مدیران خودرو تماس حاصل کنید.



## فصل ۲: آمادگی برای رانندگی



### تنظیم پس‌زمینه نمایشگر

۱. در منوی تنظیمات با استفاده از دکمه چپ‌گرد "◀" و یا دکمه راست‌گرد "▶" به روی صفحه مربوط به تنظیم پس‌زمینه (Theme) رفته و دکمه "☑" را به طور کوتاه و لحظه‌ای فشار دهید تا وارد بخش تنظیم پس‌زمینه شوید.

۲. با فشار کوتاه و لحظه‌ای دکمه چپ‌گرد "◀" و یا دکمه راست‌گرد "▶" روی غربلیک فرمان، پس‌زمینه مورد نظر خود را انتخاب کنید. پس از اتمام تنظیمات، دکمه "☑" روی غربلیک فرمان را یک بار فشار دهید تا تنظیمات ذخیره شده و از صفحه خارج شوید.

### مصرف سوخت میانگین

نحوه نمایش میزان مصرف سوخت میانگین خودرو مطابق با شکل مقابل می‌باشد.

این عدد، مصرف سوخت متوسط پس از روشن شدن موتور را نمایش می‌دهد. قبل از روشن شدن مقدار قبلی ثبت شده در حافظه را نمایش می‌دهد. اطلاعات نمایش داده شده تقریباً هر ۱۰ ثانیه بازنویسی می‌شود.

### مطالعه

مصرف سوخت میانگین توسط واحد پردازشگر سیستم محاسبه می‌شود و صرفاً به عنوان مرجعی جهت اطلاع شما می‌باشد.

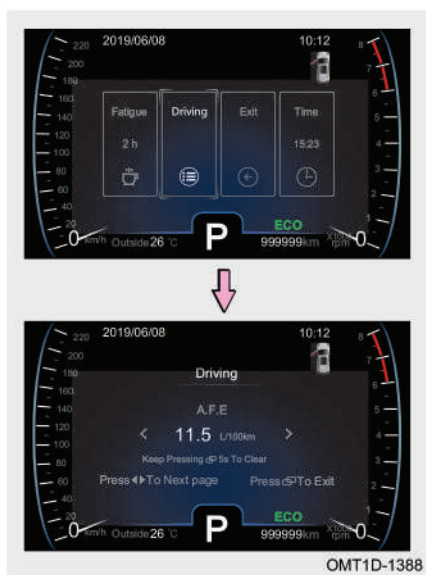

برای ریست کردن مصرف سوخت میانگین در صفحه اصلی منوی تنظیمات از دکمه‌های روی غربیلک فرمان به ترتیب زیر استفاده کنید:

۱. به روی صفحه مربوط به تنظیم اطلاعات رانندگی (Driving) رفته و دکمه " " را به طور کوتاه فشار دهید تا وارد تنظیمات اطلاعات رانندگی شوید.

۲. با فشار کوتاه و لحظه‌ای دکمه چپ‌گرد " " و یا دکمه راست‌گرد " " روی غربیلک فرمان به تنظیمات مصرف سوخت میانگین (A.F.E) وارد شوید.

۳. در صفحه تنظیمات مصرف سوخت میانگین، دکمه " " بر روی غربیلک فرمان را به طور طولانی فشار دهید تا عدد مصرف سوخت بازیابی شود.

#### مطالعه

مصرف سوخت میانگین توسط واحد پردازشگر سیستم محاسبه می‌شود و صرفاً به عنوان مرجعی جهت اطلاع شما می‌باشد.

#### کیلومتر طی شده موقتی

نحوه نمایش کیلومتر طی شده موقتی مطابق با شکل مقابل می‌باشد.

برای محاسبه مسافت مابین دو موقعیت مکانی، ابتدا باید کیلومتر طی شده موقتی را صفر کنید. مسافت طی شده موقت در محدوده 0.0~9999.9 km قابل نمایش می‌باشد و اگر مسافت طی شده از 9999.9km تجاوز کند،

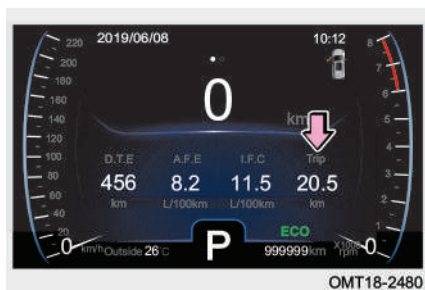



## فصل ۲: آمادگی برای رانندگی

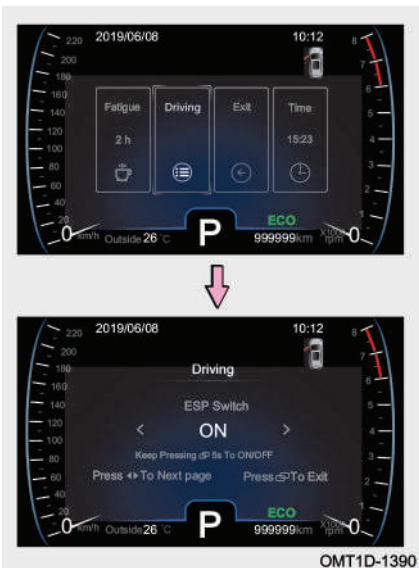
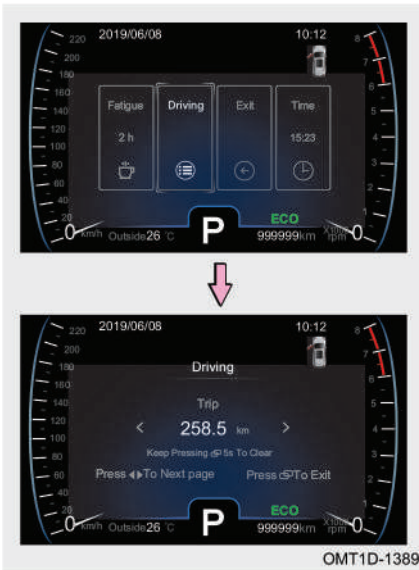

کیلومترشمار صفر شده و مجدداً از ابتدا شروع به شمارش خواهد کرد.

۱. به روی صفحه مربوط به تنظیم اطلاعات رانندگی (Driving) رفته و دکمه " " را به طور کوتاه فشار دهید تا وارد تنظیمات اطلاعات رانندگی شوید.

۲. با فشار کوتاه و لحظه‌ای دکمه چپ‌گرد " " و یا دکمه راست‌گرد " " روی غربلیک فرمان به تنظیمات کیلومتر طی شده موقتی (Trip) وارد شوید.

۳. در صفحه تنظیمات کیلومتر طی شده موقتی، دکمه " " بر روی غربلیک فرمان را به طور طولانی فشار دهید تا عدد کیلومتر صفر شود.

### عملکرد ESP

۱. به روی صفحه مربوط به تنظیم اطلاعات رانندگی (Driving) رفته و دکمه " " را به طور کوتاه فشار دهید تا وارد تنظیمات اطلاعات رانندگی شوید.

۲. با فشار کوتاه و لحظه‌ای دکمه چپ‌گرد " " و یا دکمه راست‌گرد " " روی غربلیک فرمان به تنظیمات ESP (ESP Switch) وارد شوید.

۳. در صفحه تنظیمات ESP، دکمه " " بر روی غربلیک فرمان را به مدت ۵ ثانیه فشار دهید تا وضعیت ESP بین ON یا OFF تغییر کند.



### مطالعه

- سیستم کنترل الکترونیکی پایداری خودرو (ESP) را در زمان فعال بودن نمی توان خاموش کرد.
- با روشن شدن خودرو و شروع رانندگی، سیستم کنترل الکترونیکی پایداری خودرو (ESP) به طور پیش فرض در وضعیت روشن قرار می گیرد.

### کیلومتر کلی کارکرد خودرو

کل مسافت طی شده توسط خودرو را نمایش می دهد.

کیلومتر کلی خودرو در بازه مابین 9999.9km تا 99999.9km نمایش داده می شود. در صورتی که کیلومتر کلی خودرو به حداکثر مقدار خود برسد، عدد 9999.9km به طور دائمی و ثابت نمایش داده خواهد شد.

### مسافت قابل حرکت با بنزین موجود

حداکثر مسافت تخمینی که می توان با مقدار بنزین موجود در باک طی کرد را نمایش می دهد.

اگر فقط مقدار کمی به بنزین باک اضافه کنید، احتمالاً عدد محاسبه شده بازیابی نشود.



### مطالعه

این مسافت بر اساس میانگین مصرف سوخت شما توسط واحد پردازشگر سیستم محاسبه شده است. این عدد صرفاً به عنوان مرجعی جهت اطلاع شما می باشد.



### مصرف سوخت لحظه‌ای

نحوه نمایش مصرف سوخت لحظه‌ای خودرو مطابق با شکل مقابل می‌باشد. پس از روشن کردن خودرو و گاز دادن، مصرف سوخت لحظه‌ای موتور به شدت بالا می‌رود که این امر طبیعی بوده و مشکلی ندارد.



### مطالعه

مصرف سوخت لحظه‌ای توسط واحد پردازشگر سیستم محاسبه می‌شود و صرفاً به عنوان مرجعی جهت اطلاع شما می‌باشد.

### چراغ یادآوری سرویس

این چراغ جهت یادآوری فرا رسیدن زمان سرویس دوره‌ای خودرو روشن می‌شود. در خودروی نو که تا کنون چراغ سرویس خاموش نشده است، کیلومتری که به صورت پیش‌فرض برای سرویس اولیه در حافظه سیستم تعریف شده است، به عنوان مبنا قرار گرفته و هر وقت کارکرد خودرو به این کیلومتر برسد، چراغ سرویس روشن خواهد شد.



پس از خاموش کردن چراغ سرویس، فاصله کیلومتری بین دو سرویس دوره‌ای که در حافظه سیستم به صورت تعریف شده وجود دارد، به عنوان مبنای محاسبه قرار گرفته و هر وقت کارکرد خودرو به کیلومتر مذکور برسد، چراغ سرویس روشن خواهد شد.



#### نشانیگر دنده گیربکس

در این قسمت دنده درگیر گیربکس نمایش داده می‌شود (در حالت منوال نیز دنده درگیر گیربکس نمایش داده می‌شود).



#### نشانیگر وضعیت درب‌ها

این نشانیگر، وضعیت بسته یا باز بودن درب‌های جانبی خودرو را مشخص می‌سازد.

اگر سرعت حرکت خودرو کمتر از 3km/h باشد و یکی از درب‌های خودرو به طور کامل بسته نشده باشد، نشانیگر باز بودن درب مربوطه روشن خواهد شد ولی در این حالت بوق اخطار به صدا در نخواهد آمد. وقتی که سرعت خودرو از 3km/h بیش‌تر شود، بوق اخطار به صدا در آمده و نشانیگر باز بودن درب به صورت چشمک‌زن روشن خواهد شد تا بستن درب را به راننده یادآوری کند.



#### ⚠ هشدار

در صورت باز ماندن و یا به طور کامل بسته نشدن درب‌ها حرکت نکنید. چرا که ممکن است درب به طور ناگهانی باز شده و سرنشین به بیرون پرتاب شود که می‌تواند باعث ایجاد مصدومیت شدید و یا حتی مرگ شود.





### اطلاعات رادار دنده عقب

اگر موتور روشن بوده و دسته دنده در موقعیت دنده عقب (R) قرار داشته باشد، اطلاعات دریافتی از رادار دنده عقب و سنسورهای دنده عقب در مرکز نمایشگر قابل مشاهده خواهد بود.





## ۲-۲ صفحه کیلومتر شمار (مدل ۱۲/۳ اینچی) معرفی اجزا صفحه کیلومتر شمار (مدل ۱۲/۳ اینچی)



۱ سرعت سنج: نشانگر سرعت رانندگی فعلی خودرو است (واحد اندازه گیری: km/h).

### احتیاط

اندازه لاستیک خودرو بر روی مقدار سرعت نشان داده شده توسط سرعت سنج تاثیرگذار است، لذا از لاستیک‌های اصلی شرکت مدیران خودرو و با اندازه استاندارد استفاده کنید. در غیر این صورت، سرعت خودرو به طور واقعی نشان داده نخواهد شد. جهت اطلاعات بیشتر در خصوص مشخصات تایر به بخش «مشخصات فنی خودرو» در فصل ۸ مراجعه کنید.

۲ نوار وضعیت: اطلاعات برخی از وضعیت‌های عمومی خودرو را نمایش می‌دهد.

۳ دورسنج: دور موتور در هر لحظه را نشان می‌دهد (واحد اندازه گیری: X1000 rpm).

فقط پس از دوره آببندی خودرو رساندن دور موتور به محدوده 6000-8000rpm مجاز می‌باشد. هرگز با دور موتورهای بالا به مدت طولانی رانندگی نکنید.



### احتیاط

- در دوره آب‌بندی خودرو، با دور موتور خیلی بالا رانندگی نکنید.
- اجازه ندهید عقربه دورسنج به مدت زیاد در حدود 6000rpm قرار گیرد، زیرا باعث آسیب‌دیدگی شدید موتور می‌شود.

**۴** نمایشگر میزان بنزین: مقدار بنزین باقی‌مانده در داخل باک را نشان می‌دهد.

زمانی که درجه نمایشگر بنزین بر روی حرف E یا اطراف آن قرار می‌گیرد و یا این که چراغ اخطار اتمام سوخت روشن شود، یعنی مقدار بنزین موجود در باک کافی نمی‌باشد، در اولین فرصت اقدام به سوخت‌گیری کنید.

### مطالعه

در شرایطی نظیر شتاب‌گیری، ترمز شدید، پیچیدن ناگهانی و یا رانندگی در جاده‌های شیب‌دار، ممکن است نمایشگر بنزین، مقدار بنزین را به طور صحیح نشان ندهد.

**۵** نمایشگر دمای آب موتور: دمای فعلی آب موتور را نمایش می‌دهد.

دمای پایین موتور: نشانگر بر روی C یا اطراف آن قرار دارد.

زمانی که نشانگر بر روی C یا اطراف آن قرار گیرد یعنی دمای مایع خنک‌کننده موتور پایین است. در این محدوده دمایی نباید موتور با دورهای بالا کار کند و نباید بار وارده به موتور خیلی زیاد باشد.

داغ کردن موتور: نشانگر بر روی H یا اطراف آن قرار دارد.

زمانی که نشانگر بر روی H یا اطراف آن قرار گیرد، یعنی موتور بیش از حد داغ شده است. در صورت مواجه شدن با این شرایط، بلافاصله خودرو را در یک مکان ایمن و دور از مسیر جاده متوقف کرده و اجازه دهید به مدت چند دقیقه در دور آرام کار کند، سپس موتور را خاموش کنید. بلافاصله جهت بازدید و تعمیر با یکی از نمایندگی‌های مجاز مدیران خودرو تماس بگیرید.



### احتیاط

- اگر نشانگر به مدت زیادی در ناحیه دمای پایین ثابت بماند، در اسرع وقت جهت بازدید و تعمیر به یکی از نمایندگی‌های مجاز مدیران خودرو مراجعه کنید.
- زمانی که نشانگر در محدوده دماهای بالا قرار دارد، به هیچ عنوان درب مخزن انبساط را باز نکنید. پس از خنک شدن موتور، پایین آمدن سطح مایع خنک‌کننده را بررسی کنید. اگر مقدار مایع خنک‌کننده موتور خیلی کم است، هرگز موتور را روشن نکنید، در غیر این صورت موتور دچار آسیب‌دیدگی شدیدی خواهد شد.



## نمایشگر اطلاعات خودرو (مدل ۱۲،۳ اینچی)

### نمایش صفحات اصلی

صفحات اصلی نمایشگر اطلاعات خودرو را در تصویر زیر می‌توانید مشاهده کنید. برای چرخش در بین این صفحات و انتخاب صفحه مورد نظر از دکمه‌های " / " و " ◀ " واقع بر روی غربیلک فرمان استفاده کنید.

صفحه نمایش اطلاعات رانندگی



صفحه نمایش اطلاعات سیستم صوتی و تصویری



در این صفحه کیلومتر کلی کارکرد خودرو، مصرف سوخت میانگین، مصرف سوخت لحظه‌ای، کیلومتر موقتی و سایر اطلاعات نمایش داده می‌شود.

وضعیت فعلی رادیو، اطلاعات آهنگ در حال پخش، وضعیت تلفن و سایر اطلاعات مرتبط را نمایش می‌دهد.



صفحه نمایش سیستم کمکی رانندگی در بین خطوط



برخی از اطلاعات مربوط به وضعیت رانندگی (از قبیل وضعیت خودرو در بین خطوط، نقاط کور و غیره) را نمایش می‌دهد

صفحه نمایش اطلاعات فشار باد تایر



اطلاعات فشار باد و دمای تایرها را نمایش می‌دهد. فشار باد تایرها در هر لحظه را می‌توان در این صفحه کنترل نمود.

صفحه نمایش اطلاعات سیستم رهیاب (در صورت تجهیز)



نام خیابان، فاصله تا مقصد و راهنمای نمدادهای به کار رفته در نقشه را نمایش می‌دهد

OMT1D-1341



#### نمایش صفحات منوی تنظیمات

منوی تنظیمات نمایشگر صفحه کیلومترشمار شامل چند صفحه تنظیم است که در تصویر زیر نمایش داده شده‌اند. در مجموعه کلیدهای روی غربلیک فرمان بر روی دکمه "OK" یا دکمه‌های جهت بالا/پایین آن یک بار فشار دهید تا به منوی تنظیمات نمایشگر وارد شوید. در منوی تنظیمات برای انتخاب صفحه تنظیم مورد نظر خود از دکمه‌های " / " و " < " واقع بر روی غربلیک فرمان استفاده کنید. برای وارد شدن به صفحه تنظیم انتخاب شده، یک بار دیگر بر روی دکمه "OK" یا دکمه جهت پایین آن به طور لحظه‌ای و کوتاه فشار دهید.





### تنظیمات (مدل ۱۲,۳ اینچی)

#### تنظیم ساعت

۱. پس از وارد شدن به منوی تنظیمات با استفاده از دکمه " / " ◀ ▶ به روی صفحه مربوط به ساعت (Time) رفته و دکمه "OK" یا دکمه جهت پایین آن را به طور کوتاه و لحظه‌ای فشار دهید تا وارد صفحه تنظیم ساعت شوید.

۲. در صفحه باز شده، با استفاده از دکمه " / " ◀ ▶ واقع بر روی غربلیک فرمان، می‌توانید اقدام به تنظیم کردن تاریخ و ساعت نمایید. پس از اتمام تنظیم، دکمه "OK" را فشار دهید تا تنظیمات ذخیره شده و به منوی تنظیمات بازگردید.

#### تنظیم زبان کاربری

۱. پس از وارد شدن به منوی تنظیمات با استفاده از دکمه " / " ◀ ▶ به روی صفحه تنظیم زبان کاربری (Language) رفته و دکمه "OK" یا دکمه جهت پایین آن را به طور کوتاه و لحظه‌ای فشار دهید تا وارد صفحه تنظیم زبان شوید.

۲. در صفحه تنظیم باز شده، با استفاده از دکمه " / " ◀ ▶ واقع بر روی غربلیک فرمان، زبان مورد نظر خود را از بین Portuguese و English انتخاب نمایید. پس از اتمام تنظیم،





دکمه "OK" را فشار دهید تا تنظیمات ذخیره شده و به منوی تنظیمات بازگردید.

#### آلارم سرعت غیرمجاز (در صورت تجهیز)

در مواقعی که سرعت حرکت خودرو از مقدار سرعت مجاز تنظیم شده فراتر رود، نمایشگر اطلاعات رانندگی آیکن نشانگر خطر سرعت غیرمجاز "120" را نمایش داده و همزمان بوق خطر نیز به صدا در خواهد آمد (عدد تعیین شده برای حداکثر سرعت مجاز در وسط آیکن خطر قابل مشاهده می‌باشد). آلارم خطر زمانی خاموش می‌شود که سرعت خودرو به میزان 5km/h از سرعت تعیین شده پایین‌تر برود. اگر سرعت خودرو دوباره از سرعت مجاز تنظیم شده تجاوز کند، آلارم خطر مجدداً فعال خواهد شد.

#### مطالعه

بوق خطر دارای محدودیت زمانی می‌باشد و در کل زمانی که سرعت خودرو در وضعیت غیرمجاز قرار دارد، نواخته نخواهد شد.



۱. در صفحه اصلی منوی تنظیمات با استفاده از دکمه "◀"/"▶" به روی صفحه اطلاعات رانندگی (Driving) رفته و دکمه "OK" یا دکمه جهت پایین آن را به طور کوتاه و لحظه‌ای فشار دهید تا وارد صفحه تنظیم اطلاعات رانندگی شوید.

۲. در صفحه اطلاعات رانندگی با استفاده از دکمه "◀"/"▶" به منوی مربوط به تنظیم آلارم سرعت غیرمجاز (Alarm) رفته و دکمه جهت پایین "OK" را فشار دهید تا وارد صفحه تنظیم شوید.

۳. در صفحه تنظیم باز شده، با هر بار فشار





## فصل ۲: آمادگی برای رانندگی

کوتاه بر روی دکمه " <"/> " واقع بر روی غربلیک فرمان، عدد مربوط به سرعت مجاز به اندازه 5km/h افزایش یا کاهش خواهد یافت. پس از اتمام تنظیم، دکمه "OK" را فشار دهید تا تنظیمات ذخیره شده و به منوی تنظیمات بازگردید.

۴. برای خاموش کردن آلام سرعت غیرمجاز، دکمه جهت پایین "OK" بر روی غربلیک فرمان را فشار دهید. برای روشن کردن آلام سرعت غیرمجاز، دکمه جهت بالای "OK" را فشار دهید و سپس اقدام به تنظیم مقدار دلخواه برای سرعت بکنید.

### مطالعه

- با هر بار فشار دکمه‌های تنظیم، مقدار سرعت به اندازه 5km/h تغییر می‌یابد.
- آلام سرعت غیرمجاز را می‌توانید در بازه 30km/h تا 130km/h تنظیم نمایید و یا این که آن را غیرفعال کنید.

### آلام خستگی در رانندگی

چنانچه مدت زمان سپری شده از شروع رانندگی از زمان تنظیم شده برای آلام فراتر رود، پیغام مربوطه به صورت "Driving time exceeds X, take a rest" در نمایشگر اطلاعات خودرو نمایش داده می‌شود و هم‌زمان بوق خطر به مدت یک ثانیه به صدا در آمده و نشانگر "🔥" در صفحه کیلومترشمار روشن می‌شود تا لزوم استراحت کردن را به راننده یادآوری کند.

### مطالعه

بوق خطر صفحه کیلومترشمار برای اخطار در سایر شرایط نیز می‌تواند به صدا در آید.



۱. در صفحه اصلی منوی تنظیمات با استفاده از دکمه " / " < " > " به روی صفحه اطلاعات رانندگی (Driving) رفته و دکمه "OK" یا دکمه جهت پایین آن را به طور کوتاه و لحظه‌ای فشار دهید تا وارد صفحه تنظیم اطلاعات رانندگی شوید.

۲. در صفحه اطلاعات رانندگی با استفاده از دکمه " / " < " > " به منوی مربوط به تنظیم آلارم خستگی در رانندگی (Fatigue) رفته و دکمه جهت پایین "OK" را فشار دهید تا وارد صفحه تنظیم شوید.

۳. در صفحه تنظیم باز شده، با هر بار فشار کوتاه بر روی دکمه " / " < " > " واقع بر روی غربلیک فرمان، می‌توانید زمان مورد نظر برای آلارم را به اندازه نیم ساعت افزایش یا کاهش دهید. پس از اتمام تنظیم، دکمه "OK" را فشار دهید تا تنظیمات ذخیره شده و به منوی تنظیمات بازگردید.

۴. برای خاموش کردن آلارم خستگی در رانندگی، دکمه جهت پایین "OK" بر روی غربلیک فرمان را فشار دهید. برای روشن کردن آلارم خستگی در رانندگی، دکمه جهت بالای "OK" را فشار دهید و سپس اقدام به تنظیم زمان دلخواه برای آلارم بکنید.

#### مطالعه

بازه قابل تنظیم برای مدت زمان رانندگی از ۱ تا ۴ ساعت می‌باشد و یا این که می‌توانید آلارم را خاموش کنید.



## عملکرد ESP

۱. در صفحه اصلی منوی تنظیمات با استفاده از دکمه " / " ◀ ▶ به روی صفحه اطلاعات رانندگی (Driving) رفته و دکمه "OK" یا دکمه جهت پایین آن را به طور کوتاه و لحظه‌ای فشار دهید تا وارد صفحه تنظیم اطلاعات رانندگی شوید.

۲. در صفحه اطلاعات رانندگی با استفاده از دکمه " / " ◀ ▶ بر روی غربلیک فرمان، صفحه تنظیمات عملکرد ESP (ESP Function) را انتخاب کنید و سپس دکمه جهت پایین "OK" را فشار دهید تا وارد صفحه تنظیم شوید.

۳. در صفحه تنظیم باز شده، با فشار کوتاه بر روی دکمه " / " ◀ ▶ واقع بر روی غربلیک فرمان، می‌توانید وضعیت عملکرد ESP را بین ON یا OFF تغییر دهید. پس از اتمام کار، دکمه "OK" را فشار دهید تا تنظیمات ذخیره شده و به منوی تنظیمات بازگردید.

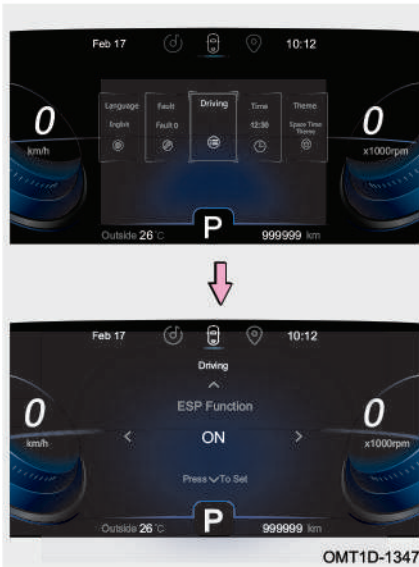

## مطالعه

- سیستم کنترل الکترونیکی پایداری خودرو (ESP) را در زمان فعال بودن نمی‌توان خاموش کرد.
- با روشن شدن خودرو و شروع رانندگی، سیستم کنترل الکترونیکی پایداری خودرو (ESP) به طور پیش فرض در وضعیت روشن قرار می‌گیرد.



صفر کردن کیلومتر برای چراغ سرویس  
۱. در صفحه اصلی منوی تنظیمات با استفاده از دکمه " / " ◀ ▶ به روی صفحه اطلاعات رانندگی (Driving) رفته و دکمه "OK" یا دکمه جهت پایین آن را به طور کوتاه و لحظه‌ای فشار دهید تا وارد صفحه تنظیم اطلاعات رانندگی شوید.

۲. در صفحه اطلاعات رانندگی با استفاده از دکمه " / " ◀ ▶ بر روی غربلیک فرمان، صفحه نمایش کیلومتر چراغ سرویس (Maintenance Mileage) را انتخاب کنید و سپس دکمه جهت پایین "OK" را فشار دهید تا وارد صفحه نمایش کیلومتر چراغ سرویس شوید.

۳. در صفحه تنظیم باز شده، دکمه جهت پایین "OK" را فشار دهید تا عملیات صفر کردن کیلومتر چراغ سرویس آغاز شود. دکمه " / " ◀ ▶ واقع بر روی غربلیک فرمان را به طور کوتاه فشار دهید و گزینه YES را انتخاب کنید. سپس دکمه "OK" را فشار دهید تا ضمن صفر شدن کیلومتر چراغ سرویس مجدداً به منوی تنظیمات بازگردید.



### صفحه گزارش پیغام‌های خطا

اگر سیستم عیب‌یابی خودرو وجود ایراد یا وضعیت غیرعادی را تشخیص دهد، بلافاصله پس از روشن شدن کلید استارت، نمایشگر اطلاعات خودرو پیغام‌های خطا را یک به یک نمایش داده و در نهایت آن‌ها را در صفحه گزارش پیغام‌های خطا ثبت خواهد کرد.



۱. در منوی تنظیمات با استفاده از دکمه " / " < " > " به روی صفحه گزارش پیغام‌های خطا (Fault) رفته و دکمه "OK" یا دکمه جهت پایین آن را به طور کوتاه و لحظه‌ای فشار دهید تا وارد صفحه گزارش پیغام‌های خطا شوید.

۲. اگر ایراد یا خطاهای متعددی در حافظه سیستم ثبت شده باشد، پیغام‌های مربوطه در مرکز نمایشگر مشاهده خواهند شد. با به کار بردن دکمه " / " < " > " بر روی غربیلک فرمان می‌توانید پیغام‌ها را یک به یک مرور کنید. با فشار دادن دکمه "OK" می‌توانید از صفحه خارج شده و به منوی اصلی تنظیمات بازگردید.

#### 👁️ احتیاط

اگر پیغام خطایی در سیستم مشاهده کردید، بر طبق توضیحات ارائه شده در پیغام، اقدام به بررسی خودرو نمایید. اگر نتوانستید ایراد را برطرف کنید، خودرو را خاموش کنید و بلافاصله جهت بازدید و تعمیر به نمایندگی مجاز مدیران خودرو مراجعه کنید.



## ۲-۳ صفحه کیلومتر شمار (مدل مجهز به نمایشگر دومنظوره) معرفی اجزا صفحه کیلومتر شمار

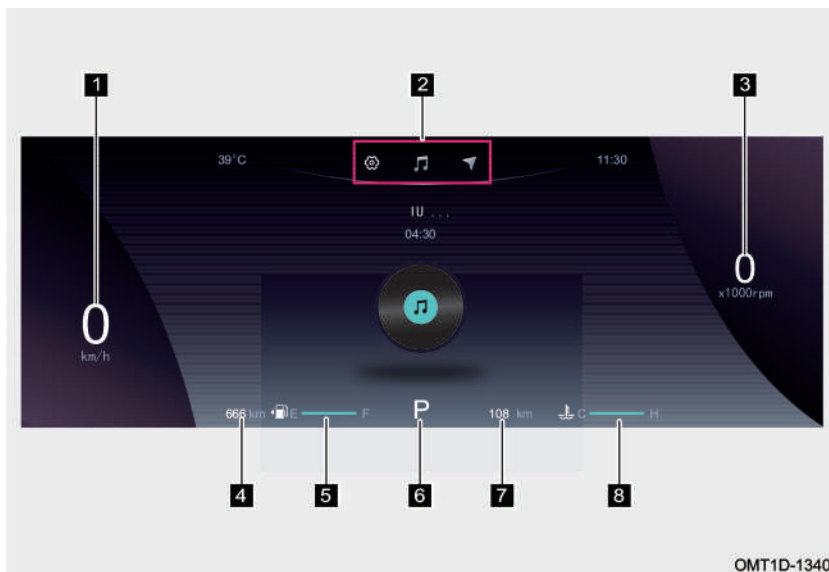

۱ سرعت سنج: نشانگر سرعت رانندگی فعلی خودرو است (واحد اندازه گیری: km/h).

### احتیاط

اندازه لاستیک خودرو بر روی مقدار سرعت نشان داده شده توسط سرعت سنج تاثیرگذار است، لذا از لاستیک‌های اصلی شرکت مدیران خودرو و با اندازه استاندارد استفاده کنید. در غیر این صورت، سرعت خودرو به طور واقعی نشان داده نخواهد شد. جهت اطلاعات بیشتر در خصوص مشخصات تایر به بخش «مشخصات فنی خودرو» در فصل ۸ مراجعه کنید.

۲ نوار وضعیت: اطلاعات برخی از وضعیت‌های عمومی خودرو را نمایش می‌دهد.

۳ دورسنج: دور موتور در هر لحظه را نشان می‌دهد (واحد اندازه گیری: X1000 rpm). فقط پس از دوره آببندی خودرو رساندن دور موتور به محدوده 6000-8000rpm مجاز می‌باشد. هرگز با دور موتورهای بالا به مدت طولانی رانندگی نکنید.



## فصل ۲: آمادگی برای رانندگی

### 👁️ احتیاط

- در دوره آببندی خودرو، با دور موتور خیلی بالا رانندگی نکنید.
- اجازه ندهید عقربه دورسرخ به مدت زیاد در حدود 6000rpm قرار گیرد، زیرا باعث آسیب دیدگی شدید موتور می شود.

**۴** مسافت قابل حرکت با بنزین موجود: حداکثر مسافت تخمینی که می توان با مقدار بنزین موجود در باک طی کرد را نمایش می دهد (واحد اندازه گیری: km).

### 📖 مطالعه

این مسافت بر اساس میانگین مصرف سوخت شما توسط واحد پردازشگر سیستم محاسبه شده است. این عدد صرفاً به عنوان مرجعی جهت اطلاع شما می باشد.

**۵** نمایشگر میزان بنزین: مقدار بنزین باقی مانده در داخل باک را نشان می دهد. زمانی که درجه نمایشگر بنزین بر روی حرف E یا اطراف آن قرار می گیرد و یا این که چراغ اخطار اتمام سوخت روشن شود، یعنی مقدار بنزین موجود در باک کافی نمی باشد، در اولین فرصت اقدام به سوخت گیری کنید.

### 📖 مطالعه

در شرایطی نظیر شتاب گیری، ترمز شدید، پیچیدن ناگهانی و یا رانندگی در جاده های شیب دار، ممکن است نمایشگر بنزین، مقدار بنزین را به طور صحیح نشان ندهد.

**۶** نشانگر دنده گیربکس: در این قسمت دنده درگیر گیربکس نمایش داده می شود (هم در حالت منوال و هم در حالت اتوماتیک نمایش داده می شود). در حالت منوال واحد پردازشگر صفحه کیلومترشمار با نمایش دادن یک فلش و شماره دنده متناسب با وضعیت فعلی خودرو، راننده را جهت انجام یک تعویض دنده معقول راهنمایی می کند.

“▲” افزایش دادن دنده را به راننده یادآوری می کند.

“▼” کاهش دادن دنده را به راننده یادآوری می کند.



#### مطالعه

اطلاعات نمایش داده شده در این قسمت صرفاً به عنوان مرجعی جهت اطلاع شما می‌باشد. همواره افزایش یا کاهش دنده را با در نظر گرفتن شرایط واقعی خودرو انجام دهید.

**۷** کیلومتر کلی کارکرد خودرو: کل مسافت طی شده توسط خودرو را نمایش می‌دهد (واحد اندازه‌گیری: km).

**۸** نمایشگر دمای آب موتور: دمای فعلی آب موتور را نمایش می‌دهد.

دمای پایین موتور: نشانگر بر روی C یا اطراف آن قرار دارد.

زمانی که نشانگر بر روی C یا اطراف آن قرار گیرد، یعنی دمای مایع خنک‌کننده موتور پایین است. در این محدوده دمایی نباید موتور با دورهای بالا کار کند و نباید بار وارده به موتور خیلی زیاد باشد.

داغ کردن موتور: نشانگر بر روی H یا اطراف آن قرار دارد.

زمانی که نشانگر بر روی H یا اطراف آن قرار گیرد، یعنی موتور بیش از حد داغ شده است. در صورت مواجه شدن با این شرایط، بلافاصله خودرو را در یک مکان ایمن و دور از مسیر جاده متوقف کرده و اجازه دهید به مدت چند دقیقه در دور آرام کار کند، سپس موتور را خاموش کنید. بلافاصله جهت بازدید و تعمیر با یکی از نمایندگی‌های مجاز مدیران خودرو تماس بگیرید.

#### احتیاط

- اگر نشانگر به مدت زیادی در ناحیه دمای پایین ثابت بماند، در اسرع وقت جهت بازدید و تعمیر به یکی از نمایندگی‌های مجاز مدیران خودرو مراجعه کنید.
- زمانی که نشانگر در محدوده دماهای بالا قرار دارد، به هیچ عنوان درب مخزن انبساط را باز نکنید. پس از خنک شدن موتور، پایین آمدن سطح مایع خنک‌کننده را بررسی کنید. اگر مقدار مایع خنک‌کننده موتور خیلی کم است، هرگز موتور را روشن نکنید، در غیر این صورت موتور دچار آسیب‌دیدگی شدیدی خواهد شد.







### صفحه نمایش اطلاعات خودرو

در صفحه نمایش اطلاعات خودرو برای چرخش بین منوهای اطلاعات خودرو، دکمه‌های جهت بالا یا پایین دکمه "OK" را فشار دهید.



### صفحه نمایش سیستم رهیاب

در صفحه نمایش سیستم رهیاب برای انتخاب شیوه نمایش از بین حالت‌های زیر، دکمه‌های جهت بالا یا پایین دکمه "OK" را فشار دهید.



**توجه:** سیستم رهیاب AR (واقعیت افزوده) در یک زمان از میان مانیتور سیستم صوتی و تصویری و یا صفحه کیلومترشمار فقط در یکی از آن‌ها می‌تواند نمایش داده شود. نمایش هم‌زمان هم در مانیتور و هم در صفحه کیلومترشمار مقدور نمی‌باشد.



## تنظیمات

### تنظیم پس‌زمینه نمایشگر

۱. در صفحه تنظیمات با فشار دادن دکمه‌های جهت بالا یا پایین دکمه "OK" بر روی غربلیک فرمان به روی صفحه مربوط به تنظیم پس‌زمینه (Theme) رفته و دکمه "OK" را به طور کوتاه و لحظه‌ای فشار دهید تا وارد منوی تنظیم پس‌زمینه شوید.

۲. در منوی باز شده با فشار دادن دکمه‌های جهت بالا یا پایین دکمه "OK" بر روی غربلیک فرمان پس‌زمینه مورد نظر خود را انتخاب کنید. برای اتمام تنظیم، دکمه "OK" را به طور کوتاه و لحظه‌ای فشار دهید.

### عملکرد ESP

۱. در صفحه تنظیمات با فشار دادن دکمه‌های جهت بالا یا پایین دکمه "OK" بر روی غربلیک فرمان، صفحه تنظیمات عملکرد (ESP Function) را انتخاب کنید و سپس دکمه "OK" را به طور کوتاه و لحظه‌ای فشار دهید تا وارد منوی تنظیم عملکرد ESP شوید.

۲. در منوی باز شده با فشار دادن دکمه‌های جهت بالا یا پایین دکمه "OK" بر روی غربلیک

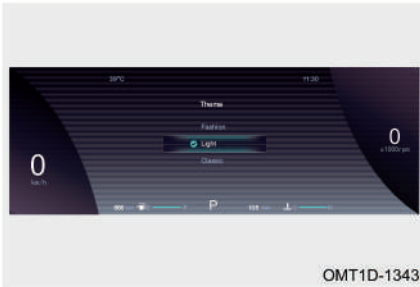

OMT1D-1343

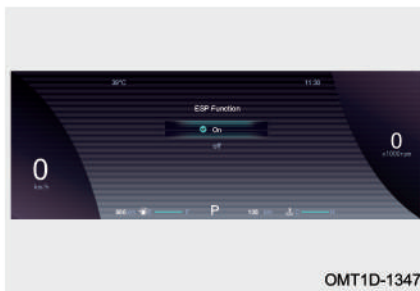

OMT1D-1347



فرمان، می‌توانید وضعیت عملکرد ESP را بین ON یا OFF تغییر دهید. برای اتمام تنظیم، دکمه "OK" را به طور کوتاه و لحظه‌ای فشار دهید.

#### مطالعه

- سیستم کنترل الکترونیکی پایداری خودرو (ESP) را در زمان فعال بودن نمی‌توان خاموش کرد.
- با روشن شدن خودرو و شروع رانندگی، سیستم کنترل الکترونیکی پایداری خودرو (ESP) به طور پیش‌فرض در وضعیت روشن قرار می‌گیرد.
- برای کسب اطلاعات بیش‌تر در خصوص سیستم کنترل الکترونیکی پایداری خودرو (ESP) به بخش «سیستم‌های کنترل نیروی ترمز» در فصل ۵ مراجعه کنید.

#### صفحه گزارش پیغام‌های خطا

اگر سیستم عیب‌یابی خودرو وجود ایراد در سیستم‌های خودرو یا وضعیت غیرعادی در اطلاعات آن‌ها را تشخیص دهد، بلافاصله پس از روشن شدن کلید استارت، نمایشگر اطلاعات خودرو پیغام‌های خطا را یک به یک نمایش داده و در نهایت آن‌ها را در صفحه گزارش پیغام‌های خطا ثبت خواهد کرد.

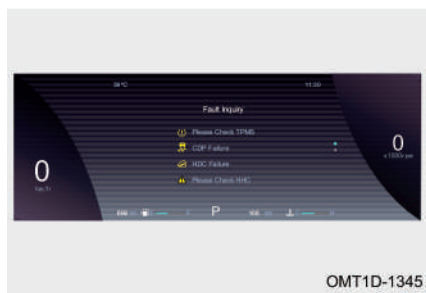

۱. در صفحه تنظیمات با فشار دادن دکمه‌های جهت بالا یا پایین دکمه "OK" بر روی غربلیک فرمان، صفحه گزارش پیغام‌های خطا (Fault Inquiry) را انتخاب کنید و سپس دکمه "OK" را به طور کوتاه و لحظه‌ای فشار دهید تا وارد صفحه گزارش پیغام‌های خطا شوید.



۲. در صفحه گزارش پیغام‌های خطا با فشار دادن دکمه‌های جهت بالا یا پایین دکمه "OK" بر روی غربیلک فرمان، می‌توانید پیغام‌ها را یک به یک مرور کنید.

### صفر کردن کیلومتر برای چراغ سرویس

۱. در تنظیمات با فشار دادن دکمه‌های جهت بالا یا پایین دکمه "OK" بر روی غربیلک فرمان، صفحه صفر کردن کیلومتر چراغ سرویس (Maintenance Mileage Reset) را انتخاب کنید و سپس دکمه "OK" را به طور کوتاه و لحظه‌ای فشار دهید تا وارد صفحه مذکور شوید.

۲. در منوی باز شده با فشار دادن دکمه‌های جهت بالا یا پایین دکمه "OK" بر روی غربیلک فرمان، گزینه YES را انتخاب کنید. برای اتمام عملیات صفر کردن کیلومتر چراغ سرویس، دکمه "OK" را به طور کوتاه و لحظه‌ای فشار دهید.

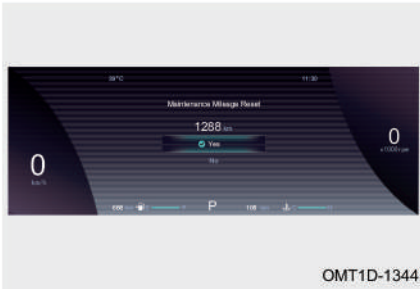



## ۴-۲ علایم هشدار دهنده و نشانگرها

### نشانگرها و چراغ‌های هشدار

پس از روشن شدن کلید استارت موتور، بعضی از چراغ‌های هشدار جهت خودارزیابی سیستم‌ها به مدت چند ثانیه روشن خواهند شد. چنانچه هر کدام از چراغ‌های هشدار روشن نشود و یا این که پس از روشن شدن موتور هم‌چنان روشن بماند و یا چشمک بزند، جهت بازدید و یا تعمیر سیستم مربوطه به یکی از نمایندگی‌های مجاز مدیران خودرو مراجعه کنید.

چراغ نشانگر برای اطلاع‌رسانی به راننده در مورد وضعیت عملکرد سیستم خاصی از خودرو استفاده می‌شود. به محض این که سیستم خاصی از خودرو دچار مشکل شود، چراغ هشدار مربوط به آن سیستم روشن شده یا چشمک خواهد زد.

پس از روشن شدن موتور، چراغ روز و نشانگر آن در صفحه کیلومترشمار روشن می‌شود.		نشانگر چراغ روز
هم‌زمان با روشن شدن چراغ‌های کوچک، چراغ نشانگر (چراغ پارک)		نشانگر چراغ کوچک (چراغ پارک)
با روشن شدن چراغ‌های راهنمای سمت چپ یا راست، چراغ نشانگر مربوط به همان سمت به طور آهسته چشمک می‌زند. زمانی که فلاشر روشن می‌شود، چراغ نشانگر هر دو سمت به طور هم‌زمان چشمک خواهند زد.		نشانگر چراغ راهنما
وقتی چراغ نور بالا روشن می‌شود و یا به صورت فلاشر زدن یا چراغ پلیسی روشن و خاموش می‌شود، نشانگر آن در صفحه کیلومترشمار هم روشن می‌شود.		نشانگر چراغ نور بالا
با روشن شدن چراغ مه‌شکن جلو، چراغ نشانگر آن در صفحه کیلومترشمار نیز روشن خواهد شد.		نشانگر چراغ مه‌شکن جلو



## فصل ۲: آمادگی برای رانندگی

با روشن شدن چراغ مه شکن عقب، چراغ نشانگر آن در صفحه کیلومترشمار نیز روشن خواهد شد.		نشانگر چراغ مه شکن عقب
روشن شدن این نشانگر به معنای این است که چراغ‌های جلوی اتوماتیک در حال کار می‌باشند.		نشانگر چراغ جلوی هوشمند (IHC)
این چراغ برای نشان دادن وجود ایراد در سیستم چراغ جلوی اتوماتیک خودرو مورد استفاده قرار می‌گیرد. جهت بازدید و تعمیر در اسرع وقت به نمایندگی مجاز مدیران خودرو مراجعه کنید.		چراغ اخطار چراغ جلوی هوشمند (IHC)
این چراغ جهت اعلام اخطار بسته نشدن کمربند ایمنی سرنشین جلو به راننده و یادآوری قفل کردن آن مورد استفاده قرار می‌گیرد. کمربند ایمنی را ببندید و به طور ایمن رانندگی کنید.		چراغ اخطار کمربند سرنشین جلو
این چراغ جهت اعلام اخطار بسته نشدن کمربند ایمنی صندلی‌های عقب به راننده و یادآوری قفل کردن آن‌ها مورد استفاده قرار می‌گیرد. کمربند ایمنی را ببندید و به طور ایمن رانندگی کنید.		چراغ اخطار کمربند صندلی‌های عقب
این چراغ جهت اعلام هشدار به راننده در خصوص پایین بودن سطح روغن ترمز و یا وجود ایراد در سیستم ترمز مورد استفاده قرار می‌گیرد. جهت بازدید و تعمیر در اسرع وقت به نمایندگی مجاز مدیران خودرو مراجعه کنید.		چراغ هشدار سیستم ترمز



<p>روشن بودن این چراغ به معنای این است که در حال حاضر EPB خودرو در وضعیت فعال قرار دارد. در زمان ترمزگیری اضطراری این چراغ به صورت چشمک‌زن روشن می‌شود که امری عادی است و نیاز به اقدام خاصی وجود ندارد. ولی اگر چشمک زدن در سایر شرایط نیز اتفاق بیفتند، نشان‌دهنده وجود ایراد در سیستم می‌باشد. در این گونه وضعیت‌ها در اسرع وقت جهت بازدید و تعمیر به نمایندگی مجاز مدیران خودرو مراجعه کنید.</p>		<p>نشانگر سیستم ترمز پارک برقی (EPB)</p>
<p>این چراغ جهت اعلام هشدار به راننده مبنی بر وجود ایراد در سیستم EPB مورد استفاده قرار می‌گیرد. جهت بازدید و تعمیر در اسرع وقت به نمایندگی مجاز مدیران خودرو مراجعه کنید.</p>		<p>چراغ هشدار سیستم ترمز پارک برقی (EPB)</p>
<p>روشن بودن این چراغ به معنای این است که در حال حاضر خودرو در وضعیت AUTO HOLD قرار دارد.</p>		<p>نشانگر سیستم پارک اتوماتیک (AUTO HOLD)</p>
<p>این چراغ جهت اعلام هشدار به راننده مبنی بر وجود ایراد در سیستم ترمز ضدقفل (ABS) مورد استفاده قرار می‌گیرد. جهت بازدید و تعمیر در اسرع وقت به نمایندگی مجاز مدیران خودرو مراجعه کنید.</p>		<p>چراغ هشدار سیستم ترمز ضدقفل (ABS)</p>
<p>روشن بودن این چراغ به معنای این است که در حال حاضر سیستم کنترل خودرو در سراسیبی (HDC) در وضعیت فعال قرار دارد.</p>		<p>نشانگر سیستم کنترل خودرو در سراسیبی (HDC)</p>





## فصل ۲: آمادگی برای رانندگی

<p>این چراغ جهت اعلام هشدار به راننده مبنی بر وجود ایراد در سیستم کنترل خودرو در سراسیپی (HDC) مورد استفاده قرار می‌گیرد. جهت بازدید و تعمیر در اسرع وقت به نمایندگی مجاز مدیران خودرو مراجعه کنید.</p>		<p>چراغ هشدار سیستم کنترل خودرو در سراسیپی (HDC)</p>
<p>چشمک زدن این چراغ بیانگر این است که در حال حاضر سیستم کنترل الکترونیکی پایداری خودرو (ESP) در وضعیت فعال قرار دارد. روشن ماندن این چراغ به معنای اعلام هشدار به راننده مبنی بر وجود ایراد در سیستم کنترل الکترونیکی پایداری خودرو (ESP) است. هر چه سریع‌تر جهت بازدید و تعمیر به نمایندگی مجاز مدیران خودرو مراجعه کنید</p>		<p>نشانگر سیستم کنترل الکترونیکی پایداری خودرو (ESP)</p>
<p>هر زمان که عملکرد ESP خاموش شود، چراغ نشانگر ESP OFF روشن می‌شود که به معنای غیرفعال شدن سیستم کنترل الکترونیکی پایداری خودرو (ESP) است.</p>		<p>نشانگر غیرفعال بودن ESP</p>
<p>این چراغ برای اعلام اخطار به راننده در مورد کمبود سوخت خودرو مورد استفاده قرار می‌گیرد. در فرصت مناسب سوخت‌گیری کنید.</p>		<p>چراغ اخطار میزان بنزین</p>
<p>این چراغ برای اعلام هشدار به راننده در خصوص وجود ایراد در سیستم ایربگ (SRS) مورد استفاده قرار می‌گیرد. هر چه سریع‌تر جهت بازدید و تعمیر به نمایندگی مجاز مدیران خودرو مراجعه کنید.</p>		<p>چراغ هشدار سیستم ایربگ (SRS)</p>



<p>این چراغ کیپ شدن فیلتر ذرات آلاینده اگزوز (GPF) را به راننده اطلاع می‌دهد. در این صورت سرعت خودرو را افزایش دهید تا فیلتر تمیز شود.</p>		<p>نشانگر فیلتر ذرات آلاینده اگزوز (GPF) (در صورت تجهیز)</p>
<p>این چراغ برای اعلام هشدار به راننده در خصوص وجود ایراد در فیلتر ذرات آلاینده اگزوز (GPF) مورد استفاده قرار می‌گیرد. هر چه سریع‌تر جهت بازدید و تعمیر به نمایندگی مجاز مدیران خودرو مراجعه کنید.</p>		<p>چراغ هشدار فیلتر ذرات آلاینده اگزوز (GPF) (در صورت تجهیز)</p>
<p>این چراغ بیانگر وضعیت عملکردی سیستم شارژ باتری می‌باشد. اگر پس از روشن شدن کلید استارت این چراغ روشن نشود و یا پس از روشن شدن موتور همچنان روشن بماند، هر چه سریع‌تر جهت بازدید و تعمیر به نمایندگی مجاز مدیران خودرو مراجعه کنید.</p>		<p>چراغ هشدار سیستم شارژ باتری</p>
<p>زمانی که دمای آب موتور خیلی پایین است، این چراغ به راننده یادآوری می‌کند که موتور در حال گرم شدن است. پس از بالا رفتن دمای آب موتور، چراغ خاموش می‌شود و پایان یافتن فرآیند گرم شدن موتور را به راننده اعلام می‌کند.</p>		<p>نشانگر گرم شدن موتور</p>
<p>این چراغ زمانی روشن می‌شود که دمای مایع خنک‌کننده موتور بیش از حد داغ شده باشد. در این گونه شرایط فوراً خودرو را در یک مکان ایمن متوقف کرده و اجازه دهید موتور به مدت چند دقیقه در حالت دور آرام روشن بماند و سپس آن را خاموش کنید. هر چه سریع‌تر جهت بازدید و تعمیر با نمایندگی مجاز مدیران خودرو تماس برقرار کنید.</p>		<p>چراغ هشدار دمای آب موتور</p>



## فصل ۲: آمادگی برای رانندگی

<p>از این چراغ هشدار برای نشان دادن نامناسب بودن فشار باد تایرها استفاده می‌شود. بررسی کنید که آیا فشار باد تایر خیلی کم است و یا دمای تایر خیلی بالا است؟ اگر فشار باد تایر صحیح است، برای بازدید و تعمیر به نمایندگی مجاز مدیران خودرو مراجعه کنید.</p>		<p>چراغ هشدار سیستم کنترل فشار باد تایر (TPMS)</p>
<p>این چراغ برای اعلام هشدار به راننده در خصوص وجود ایراد در سیستم فرمان برقی مورد استفاده قرار می‌گیرد. هر چه سریع‌تر جهت بازدید و تعمیر به نمایندگی مجاز مدیران خودرو مراجعه کنید.</p>		<p>چراغ هشدار سیستم فرمان برقی (EPS)</p>
<p>این چراغ برای اعلام هشدار به راننده در خصوص پایین بودن فشار روغن موتور مورد استفاده قرار می‌گیرد. در این گونه شرایط بلافاصله خودرو را در یک مکان ایمن متوقف کرده و فوراً جهت بازدید و تعمیر با نمایندگی مجاز مدیران خودرو تماس برقرار کنید.</p>		<p>چراغ هشدار فشار پایین روغن موتور</p>
<p>برای اعلام هشدار به راننده در مورد وجود ایراد در سیستم کنترل الکترونیکی موتور از این چراغ استفاده می‌شود. هر چه سریع‌تر جهت بازدید و تعمیر به نمایندگی مجاز مدیران خودرو مراجعه کنید.</p>		<p>چراغ هشدار ایراد سیستم انژکتوری</p>
<p>برای اعلام هشدار به راننده در مورد وجود ایراد در موتور از این چراغ استفاده می‌شود. هر چه سریع‌تر جهت بازدید و تعمیر به نمایندگی مجاز مدیران خودرو مراجعه کنید.</p>		<p>چراغ هشدار ایراد موتور</p>



<p>این چراغ برای اعلام هشدار به راننده در خصوص وجود ایراد در سیستم گیربکس مورد استفاده قرار می‌گیرد. هر چه سریع‌تر جهت بازدید و تعمیر به نمایندگی مجاز مدیران خودرو مراجعه کنید.</p>		<p>چراغ هشدار ایراد گیربکس</p>
--	---	--------------------------------

## ۵-۲ غربلیک فرمان

### بوق



برای استفاده از بوق، بر روی تصویر حک شده بوق بر روی غربلیک فرمان و یا اطراف آن فشار دهید.

### مطالعه

ضمن احترام به قوانین و مقررات اجتماعی از بوق استفاده کنید.

## گرم‌کن غربلیک فرمان (در صورت تجهیز)

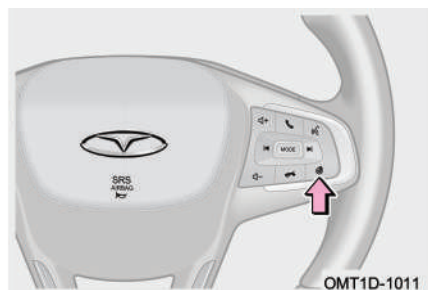

کلید گرم‌کن را فشار دهید تا گرم‌کن غربلیک فرمان فعال شود، هم‌زمان چراغ زمینه کلید نیز روشن می‌شود. اگر کلید را یک بار دیگر فشار دهید، گرم‌کن غربلیک فرمان و چراغ زمینه کلید خاموش خواهند شد.



### احتیاط

گرم‌کن غربیلک فرمان زمانی می‌تواند روشن شود که شرایط زیر برقرار باشد:

- موتور روشن باشد.
  - ولتاژ باتری در حد نرمال باشد.
  - کلید گرم‌کن غربیلک فرمان فشرده شده باشد.
- در صورت وجود هر یک از شرایط زیر، گرم‌کن غربیلک فرمان پس از مدتی روشن ماندن خاموش خواهد شد:
- موتور خاموش شود.
  - مدت زمان گرم شدن غربیلک فرمان بیش‌تر از ۲۵ دقیقه باشد.
  - کلید گرم‌کن غربیلک فرمان مجدداً فشار داده شود.
- اگر دمای غربیلک فرمان به بالای  $52^{\circ}\text{C}$  برسد، گرم‌کن غربیلک فرمان خاموش خواهد شد و پس از آن که دمای آن به کم‌تر از  $50^{\circ}\text{C}$  رسید، مجدداً روشن خواهد شد.

### تنظیم غربیلک فرمان

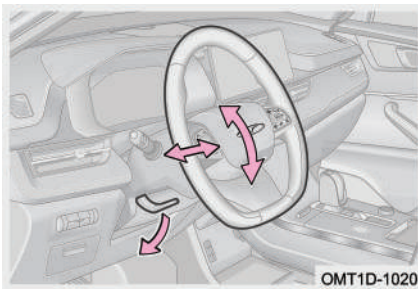

برای تنظیم کردن غربیلک فرمان، خودرو را در یک مکان امن و دور از مسیر اصلی جاده متوقف کرده و کلید استارت را خاموش کنید.

۱. اهرم قفل‌کننده تلسکوپی فرمان را به سمت

پایین بکشید.

۲. با بالا و پایین/ جلو و عقب بردن غربیلک، آن

را در موقعیت مناسب تنظیم کنید.

۳. غربیلک فرمان را در همان موقعیت ثابت نگه دارید و اهرم قفل‌کننده را به جای اصلی خود بازگردانید.

۴. غربیلک فرمان را کمی تکان دهید و ثابت شدن آن را بررسی کنید. در صورت تکان خوردن، مرحله ۳ را مجدداً تکرار کنید.



### هشدار

- در خلال رانندگی اقدام به تنظیم غربلیک فرمان نکنید. انجام این کار می‌تواند باعث بروز تصادف و ایجاد صدمات جانی شود.
- قبل از اقدام به رانندگی از قفل بودن کامل غربلیک فرمان اطمینان حاصل کنید. در غیر این صورت ممکن است باعث بروز تصادف و ایجاد صدمات جانی شود.

## ۶-۲ آینه‌ها

### آینه داخل اتاق مدل دستی

#### تنظیم موقعیت آینه داخل کابین

قبل از شروع رانندگی، موقعیت آینه را طوری تنظیم کنید که بتوانید نسبت به عقب خودرو دید کاملی داشته باشید.

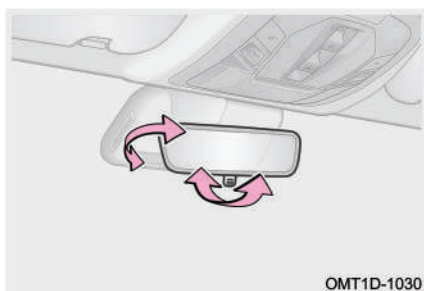

OMT1D-1030

#### تنظیم موقعیت ضدتابش آینه داخل کابین

قبل از شروع رانندگی در شب، برای کاهش انعکاس نور چراغ خودروهایی که پشت سر شما هستند، شستی آینه را بکشید و آن را در موقعیت ضدتابش تنظیم کنید.

۱ تنظیم آینه در موقعیت ضدتابش

۲ تنظیم آینه در موقعیت عادی

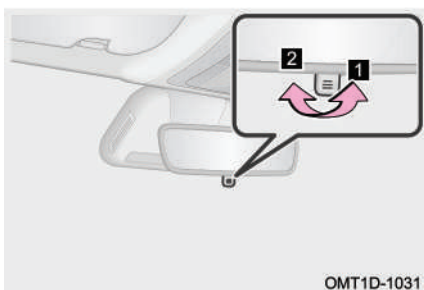

OMT1D-1031



## آینه داخل اتاق مدل اتوماتیک (در صورت تجهیز)



OMT1D-1036

هنگام رانندگی در شب، سنسور نوری نصب شده در جلو یا عقب آینه داخل اتاق به طور خودکار تابش نور چراغ جلوی خودروهای پشت‌سری را تشخیص داده و به طور اتوماتیک زاویه شیشه آینه را به گونه‌ای تنظیم می‌کند تا شدت تابش نور چراغ‌ها را کاهش دهد.

### آینه جانبی برقی

#### تنظیم آینه‌های جانبی

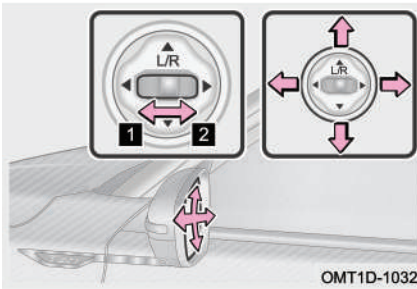

OMT1D-1032

خودرو را در یک مکان امن و دور از مسیر اصلی جاده متوقف کرده و کلید استارت را روشن کنید. **۱** کلید تنظیم آینه‌ها را به سمت چپ بکشید تا آینه جانبی سمت چپ جهت تنظیم شدن انتخاب شود.

**۲** کلید تنظیم آینه‌ها را به سمت راست بکشید تا آینه جانبی سمت راست جهت تنظیم شدن انتخاب شود.

- ↑ تنظیم کردن شیشه آینه به سمت بالا
- ↓ تنظیم کردن شیشه آینه به سمت پایین
- ← تنظیم کردن شیشه آینه به سمت چپ
- تنظیم کردن شیشه آینه به سمت راست

#### ⚠ هشدار

- در حین رانندگی اقدام به تنظیم آینه نکنید، در غیر این صورت ممکن است باعث بروز تصادف و ایجاد صدمات جانی شود.
- تصویر و فاصله نمایش داده شده در آینه جانبی ممکن است با واقعیت تفاوت داشته باشد، بنابراین همیشه با احتیاط رانندگی کنید.



## جمع کردن و باز کردن آینه‌های جانبی

### ■ جمع کردن و باز کردن آینه به صورت دستی

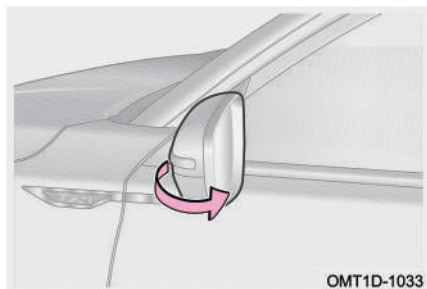

آینه را با دست بگیرید و آن را به آرامی و با نیروی کافی به سمت عقب بکشید (نیروی وارده را به تدریج از کم به زیاد افزایش دهید) تا زمانی که آینه جمع شود. برای باز کردن آینه، کناره‌های آن را با دست گرفته و به آرامی به سمت بیرون فشار دهید تا به طور کامل باز شود.

### ■ جمع کردن و باز کردن آینه به صورت برقی (در صورت تجهیز)



با استفاده از کلید جمع‌کن آینه: وقتی که کلید استارت موتور روشن است، کلید را فشار دهید تا آینه‌های جانبی به طور خودکار جمع شوند. کلید را یک بار دیگر فشار دهید تا آینه‌ها به طور خودکار باز شوند. با استفاده از کلید هوشمند: وقتی که خودرو وارد وضعیت دزدگیر می‌شود، آینه‌ها به طور خودکار جمع می‌شوند و بالعکس هنگام خارج شدن خودرو از وضعیت دزدگیر، آینه‌ها به طور خودکار باز می‌شوند.





### مطالعه

- عملکرد جمع شدن خودکار آینه‌ها باید از طریق مانیتور سیستم صوتی و تصویری تنظیم و فعال شود. برای اطلاع از جزئیات بیش‌تر به بخش «سیستم صوتی و تصویری» مراجعه کنید.
- بر اساس الزامات دیداری، زاویه جمع شدن آینه‌های جانبی چپ و راست با یکدیگر متفاوت‌اند. بنابراین در زمان جمع شدن خودکار، آینه‌های چپ و راست با یکدیگر هم‌آهنگ نخواهند بود؛ که این امر عادی است.

### احتیاط

- در مدل‌های مجهز به آینه‌های برقی تاشو، از جمع و باز کردن آینه‌ها به وسیله دست خودداری کنید، زیرا باعث بروز ایراد در عملکردهای آن می‌شود.
- هنگام جمع کردن و باز کردن آینه برقی تاشو، از تماس با آن خودداری کنید تا از آسیب دیدن آن بر اثر نیروی زیاد جلوگیری شود.
- در هوای سرد زمستانی ممکن است آینه‌های جمع شده به علت تجمع برف و آب، یخ ببندند و نتوانند باز شوند. برای جلوگیری از این پدیده توصیه می‌شود عملکرد جمع شدن خودکار آینه‌های جانبی را از طریق تنظیمات مانیتور سیستم صوتی و تصویری غیرفعال کنید.



## عملکرد حافظه موقعیت آینه جانبی (در صورت تجهیز)

پس از اتمام تنظیم آینه‌های جانبی یک پنجره محاوره‌ای بر روی مانیتور سیستم صوتی و تصویری ظاهر می‌شود و از شما سوال می‌شود که آیا موقعیت فعلی آینه را به عنوان یکی از سه گزینه موقعیت مشترک (common position)، موقعیت اوقات فراغت (leisure position) یا موقعیت راحت (comfortable position) ذخیره می‌کنید؟ یکی از سه نوع موقعیت را انتخاب کرده و ذخیره‌سازی را تایید کنید.

هر زمانی که لازم باشد تا یکی از موقعیت‌های ذخیره شده در حافظه را بازخوانی کنید (باز کردن خودرو با کلید هوشمند، در مانیتور سیستم صوتی و تصویری یکی از گزینه‌های common position، leisure position و یا comfortable position را انتخاب کنید. در این زمان موقعیت صندلی نیز متناسب با آینه تنظیم خواهد شد.

### مطالعه

- عملکرد برقراری ارتباط بین حافظه صندلی و کلید هوشمند باید از طریق مانیتور سیستم صوتی و تصویری تنظیم و فعال شود. برای اطلاع از جزئیات بیشتر به بخش «سیستم صوتی و تصویری» مراجعه کنید.
- در صورتی که عملکرد برقراری ارتباط بین حافظه صندلی و کلید هوشمند غیرفعال شده باشد، پس از تنظیم آینه جانبی پنجره محاوره‌ای در مانیتور سیستم صوتی و تصویری ظاهر نخواهد شد.

## عملکرد تنظیم خودکار آینه جانبی در دنده عقب (در صورت تجهیز)

هنگامی که خودرو رو به عقب حرکت می‌کند (زمانی که دسته دنده در موقعیت R قرار می‌گیرد)، آینه‌های جانبی به طور خودکار به سمت پایین تنظیم می‌شوند تا راننده بتواند جدول کنار خیابان را ببیند. اگر دید شما هم‌چنان مناسب نیست، می‌توانید آینه‌ها را با استفاده از کلید تنظیم در موقعیت دلخواه خود قرار دهید. پس از خارج شدن دسته دنده از موقعیت R، وضعیت تنظیم شده برای آینه‌ها به طور خودکار در حافظه ذخیره می‌شود (هر زمان از دنده



عقب استفاده شود، آینه‌های جانبی به طور خودکار در موقعیت ذخیره شده قرار خواهند گرفت).  
■ در شرایط زیر، آینه جانبی از موقعیت تنظیم شده برای حرکت در زمان دنده عقب به طور خودکار خارج شده و در موقعیتی که قبل از دنده عقب داشت، قرار خواهد گرفت:

۱. در صورت خارج شدن دسته دنده از موقعیت R

۲. اگر سرعت خودرو بیش تر از 10km/h شود

۳. وقتی کلید استارت موتور خاموش شود

### مطالعه

عملکرد تنظیم خودکار آینه جانبی در دنده عقب باید از طریق مانیتور سیستم صوتی و تصویری تنظیم و فعال شود. برای اطلاع از جزئیات بیشتر تر به بخش «سیستم صوتی و تصویری» مراجعه کنید.

## ۲-۲ سیستم برف پاک کن و شیشه‌شور

### عملکردهای سیستم

دسته برف پاک کن و شیشه‌شور

کلید استارت موتور را روشن کنید و دسته برف پاک کن را در موقعیت‌های زیر قرار دهید:

حرکت تکی برف پاک کن یا “MIST”:

در این موقعیت برف پاک کن یک حرکت تکی انجام داده و متوقف خواهد شد.

دور کند برف پاک کن یا “LO”:

برف پاک کن به صورت متوالی و با سرعت کم شروع به کار خواهد کرد.

دور تند برف پاک کن یا “HI”:

برف پاک کن به صورت متوالی و به طور سریع‌تر

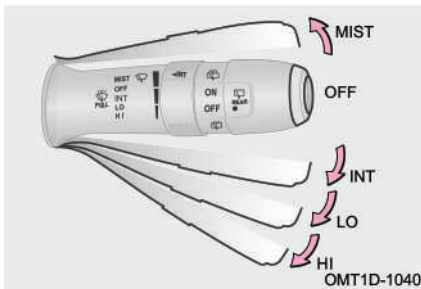



شروع به کار خواهد کرد.

#### توقف برف پاک کن یا “OFF”:

برف پاک کن به طور خودکار با دور کند کار می کند تا این که در موقعیت اصلی خود متوقف شود.

#### حرکت زمان بندی شده برف پاک کن یا “INT”:

برف پاک کن به طور متناوب (به صورت تایمردار) کار می کند. در این حالت برف پاک کن در فواصل زمانی چند ثانیه ای یک حرکت را انجام خواهد داد.

با استفاده از کلید چرخشی روی دسته برف پاک کن فواصل زمانی بین حرکتهای برف پاک کن را می توان تنظیم کرد. برای کوتاه کردن زمان بین حرکتهای برف پاک کن، کلید را به سمت پایین بچرخانید و برای زیاد کردن زمان بین حرکتهای برف پاک کن، کلید را به سمت بالا بچرخانید.

#### حالت اتوماتیک برف پاک کن یا “AUTO” (در صورت تجهیز):

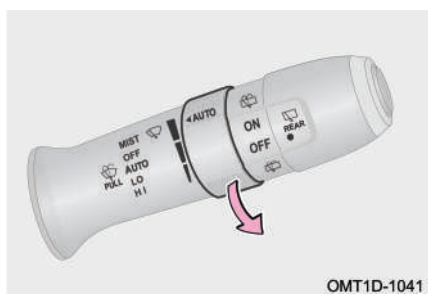

در این حالت سرعت حرکت برف پاک کن بر اساس حجم بارش باران کنترل می شود.

برای تنظیم میزان حساسیت برف پاک کن از کلید چرخشی “AUTO” استفاده کنید. برای افزایش حساسیت، کلید را به سمت پایین بچرخانید و برای کم کردن حساسیت، کلید را به سمت بالا بچرخانید.

#### مطالعه

زمانی که برف پاک کن جلو در حال کار کردن است، اگر دسته دنده در موقعیت R قرار گیرد، برف پاک کن عقب به طور اتوماتیک شروع به کار خواهد کرد.



### احتیاط

- زمانی که سطح شیشه خشک است، از به کار انداختن برف پاک‌کن خودداری کنید، چون ممکن است تیغه‌های برف پاک‌کن آسیب دیده و بر روی شیشه خراشیدگی ایجاد شود.
- اگر موانعی روی شیشه وجود دارند، نباید برف پاک‌کن‌ها را به کار اندازید، زیرا موجب آسیب دیدن موتور برف پاک‌کن و ایجاد خراش بر روی شیشه خواهد شد.
- در آب و هوای سرد، قبل از استفاده از برف پاک‌کن‌ها، یخ زدن تیغه‌های برف پاک‌کن و چسبیدن آن‌ها به شیشه خودرو را بررسی کنید. در صورت مشاهده یخ‌زدگی، قبل از استفاده از برف پاک‌کن، یخ‌ها را از بین ببرید. در غیر این صورت تیغه‌ها و موتور برف پاک‌کن آسیب خواهند دید.

### روش استفاده از شیشه‌شور جلو



کلید استارت موتور را روشن کنید، اگر دسته برف پاک‌کن را به سمت غربلیک فرمان (به سمت خودتان) بکشید و نگه دارید، شیشه‌شور جلو اقدام به پاشش کرده و هم‌زمان برف پاک‌کن جلو نیز شروع به کار خواهد کرد. زمانی که دسته برف پاک‌کن را رها کنید، شیشه‌شور متوقف می‌شود و برف پاک‌کن ابتدا ۳ حرکت با دور کند انجام می‌دهد و سپس یک حرکت دیگر انجام داده و پس از چند ثانیه خاموش خواهد شد.

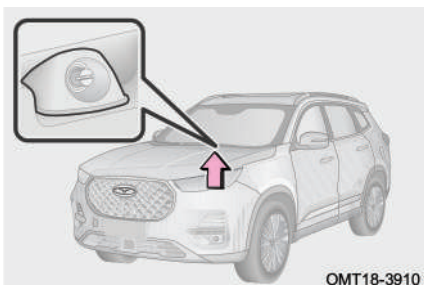

آبپاش‌های شیشه‌شور جلو بر روی قاب زیر شیشه جلوی خودرو قرار گرفته‌اند.

### روش استفاده از برف پاک‌کن و شیشه‌شور عقب

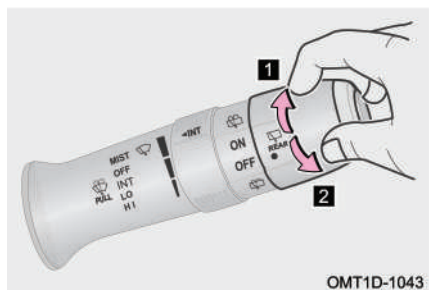

**۱** کلید استارت موتور را روشن کنید، اگر کلید چرخشی "REAR" واقع در انتهای دسته برف پاک‌کن را به سمت موقعیت "ON" بچرخانید، برف پاک‌کن عقب شروع به کار خواهد کرد. با قرار دادن کلید در موقعیت "OFF"، برف پاک‌کن عقب خاموش می‌شود.

**۲** کلید استارت موتور را روشن کنید، اگر کلید چرخشی "REAR" واقع در انتهای دسته برف پاک‌کن را به سمت موقعیت "REAR" بچرخانید و نگه دارید، شیشه‌شور عقب اقدام به پاشش کرده و هم‌زمان برف پاک‌کن عقب نیز به کار خواهد افتاد. پس از رها کردن کلید، شیشه‌شور و برف پاک‌کن متوقف خواهند شد.



## فصل ۲: آمادگی برای رانندگی

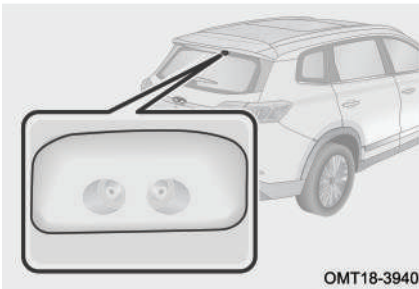

آب‌پاش شیشه‌شور عقب در قسمت بالایی شیشه عقب و در زیر چراغ ترمز وسط قرار گرفته است.

### 👁️ احتیاط

- زمانی که مخزن شیشه‌شور خالی است، دسته برف پاک‌کن و شیشه‌شور را به کار نیندازید.
- برای استفاده از شیشه‌شور، دسته برف پاک‌کن را بیش‌تر از ۱۰ ثانیه روشن نگه ندارید.
- در صورت گرفتگی و انسداد آب‌پاش‌ها، آن‌ها را با اجسام نوک‌تیز و نامناسب تمیز نکنید، در غیر این صورت، آسیب خواهند دید.
- ضدیخ باعث ایجاد خوردگی در سطوح رنگی می‌شود. لذا دقت کنید تا در زمان پر کردن مخزن شیشه‌شور اشتباهاً ضدیخ موتور به مخزن اضافه نکنید.
- از مخلوط کردن آب با مواد شیشه‌شور خودداری کنید. زیرا آب می‌تواند باعث یخ زدن مایع شیشه‌شور شده و سبب خرابی مخزن و سایر اجزا سیستم شیشه‌شور شود.

### گرم‌کن آب‌پاش شیشه‌شور (در صورت تجهیز)

در صورت برقرار بودن شرایط زیر، گرم‌کن آب‌پاش شیشه‌شور فعال می‌شود:

- ولتاژ باتری در محدوده نرمال باشد.
  - دمای هوای بیرون به مدت ۵ ثانیه یا بیش‌تر به کم‌تر از  $2^{\circ}\text{C}$  برسد.
  - کلید استارت موتور روشن باشد و یا این که موتور روشن شده باشد.
- پس از فعال شدن، در صورت مواجه شدن با هر یک از وضعیت‌های زیر، گرم‌کن آب‌پاش شیشه‌شور خاموش خواهد شد:
- کلید استارت موتور خاموش شود و یا در موقعیت ACC قرار گیرد.



- در شرایط زیر، گرم کن آب پاش شیشه شور به طور موقتى قطع مى شود:
- در لحظه استارت زدن موتور، گرم کن آب پاش شیشه شور خاموش مى شود و پس از روشن شدن موتور مجدداً گرم کن به طور خودکار روشن مى شود.
  - اگر دمای هوای بیرون به مدت ۵ ثانیه یا بیشتر به بالاتر از  $4^{\circ}\text{C}$  برسد، عملکرد گرم کن آب پاش شیشه شور متوقف مى شود. زمانی که دمای هوای بیرون به مدت ۵ ثانیه یا بیشتر به کم تر از  $2^{\circ}\text{C}$  برسد، گرم کن مجدداً به طور خودکار روشن خواهد شد.

### روش تعویض تیغه برف پاک کن

#### تعویض تیغه برف پاک کن جلو

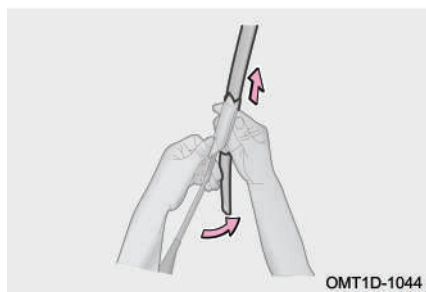

OMT1D-1044

- مرحله ۱: در عرض ۳ ثانیه پس از خاموش کردن کلید استارت، دسته برف پاک کن را در موقعیت "MIST" قرار دهید. بدین طریق سیستم برف پاک کن در حالت سرویس قرار مى گیرد.
- مرحله ۲: بازویی برف پاک کن جلو را از روی شیشه بلند کرده و در همان حال نگه دارید.
- مرحله ۳: تیغه برف پاک کن را تا جایی که امکان دارد در خلاف جهت عقربه های ساعت بچرخانید. هم زمان با فشار دادن گیره قفل، تیغه برف پاک کن را به سمت بالا بکشید تا از بازویی خارج شود.
- مرحله ۴: تیغه برف پاک کن جدید را به ترتیب برعکس روش باز کردن نصب کنید و گیره قفل تیغه را به درستی چفت کنید.
- مرحله ۵: پس از اتمام نصب، کارکرد برف پاک کن جلو را تست کنید.





### تعویض تیغه برف پاک‌کن عقب

مرحله ۱: بازویی برف پاک‌کن عقب را از روی شیشه بلند کرده و در همان حال نگه دارید.

مرحله ۲: تیغه برف پاک‌کن را توسط دست در جهت نشان داده شده در تصویر از بازویی جدا کنید.

مرحله ۳: تیغه جدید را به ترتیب برعکس روش باز کردن نصب کنید و از جا افتادن آن مطمئن شوید.

مرحله ۴: پس از اتمام نصب، کارکرد برف پاک‌کن عقب را تست کنید.

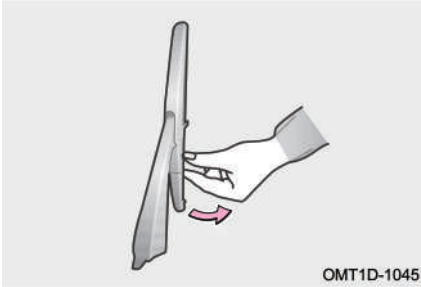

OMT1D-1045

### مطالعه

پیشنهاد می‌شود جهت تعویض تیغه برف پاک‌کن به نمایندگی مجاز مدیران خودرو مراجعه کنید تا این کار توسط تکنسین‌های خدمات پس از فروش صورت گیرد.

### احتیاط

قبل از شروع رانندگی اطمینان حاصل کنید که برف پاک‌کن‌ها در موقعیت اصلی خود قرار گرفته‌اند. در غیر این صورت سیستم برف پاک‌کن آسیب می‌بیند و می‌تواند باعث بروز تصادف شود.



## ۸-۲ سیستم روشنایی

### چراغ‌های بیرونی

#### دسته چراغ و راهنما

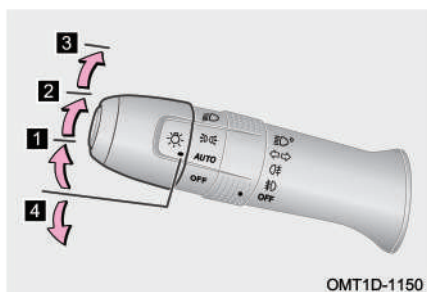

OMT1D-1150

کلید استارت موتور را روشن کنید و دسته چراغ و راهنما را در موقعیت‌های زیر قرار دهید:

۱ چراغ جلوی اتوماتیک "AUTO"

با قرار گرفتن کلید در این وضعیت، سیستم به صورت خودکار شدت نور محیط بیرون را بررسی کرده و بر اساس آن اقدام به روشن کردن چراغ‌های کوچک، چراغ نور پایین و چراغ‌های پلاک می‌کند.

۲ چراغ کوچک "DRL"

در این وضعیت چراغ‌های کوچک، چراغ‌های پلاک و چراغ زمینه داشبورد و کلیدها روشن می‌شوند.

۳ چراغ نور پایین "L"

در این وضعیت چراغ‌های نور پایین روشن می‌شوند و چراغ‌های کوچک نیز در وضعیت روشن باقی می‌مانند.

۴ وضعیت خاموش "OFF"

در این وضعیت چراغ‌های جلو خاموش می‌شوند.

#### مطالعه

اگر قصد دارید خودرو را به مدت طولانی پارک کنید، هنگام ترک خودرو مطمئن شوید که دسته چراغ و راهنما در موقعیت خاموش قرار دارد. در غیر این صورت باتری خالی شده و در زمان استارت مجدد با مشکل مواجه خواهید شد.



### روشن کردن چراغ نور بالا

#### ■ چراغ نور بالا

کلید استارت موتور را روشن کنید. زمانی که چراغ نور پایین روشن است، دسته چراغ را به سمت داشبورد کشیده و رها کنید تا چراغ نور بالا روشن شود.

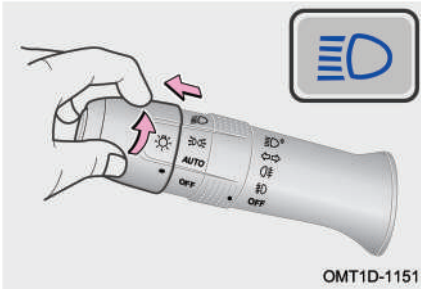

OMT1D-1151

برای خاموش کردن چراغ نور بالا، دسته چراغ را به سمت غربیلک فرمان کشیده و رها کنید.

#### ■ فلاش نور بالا (چراغ سبقت)

کلید استارت موتور را روشن کنید. با کشیدن دسته چراغ به سمت غربیلک فرمان و رها کردن آن، چراغ نور بالا یک بار روشن و خاموش خواهد شد و هم‌زمان با آن نشانگر چراغ نور بالا در صفحه کیلومترشمار نیز یک بار روشن و خاموش می‌شود.

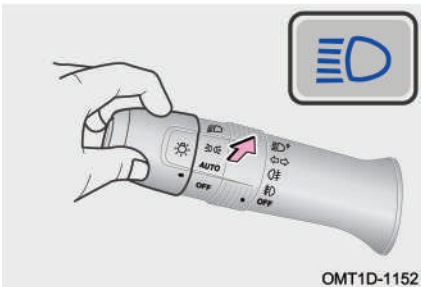

OMT1D-1152

#### مطالعه

در زمان خاموش بودن چراغ نور پایین هم می‌توانید از فلاش نور بالا استفاده کنید.

#### چراغ‌های راهنما

کلید استارت موتور را روشن کنید. دسته راهنما را به سمت بالا بکشید تا چراغ‌های راهنمای سمت راست روشن شوند. دسته راهنما را به سمت پایین بکشید تا چراغ‌های راهنمای سمت چپ روشن شوند.

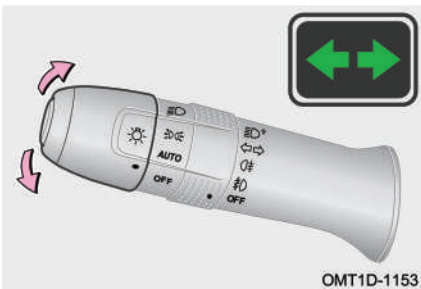

OMT1D-1153



با روشن شدن چراغ‌های راهنما، نشانگر چراغ راهنما در صفحه کیلومترشمار به حالت چشمک‌زن در می‌آید و پس از اتمام دور زدن، دسته راهنما به طور خودکار به موقعیت وسط باز می‌گردد.

### عملکرد اعلام تغییر لاین

زمانی که کلید استارت موتور روشن است، اگر دسته راهنما را به طور کوتاه و لحظه‌ای تا نیمه بکشید و رها کنید، چراغ‌های راهنما ۳ بار چشمک زده و خاموش خواهند شد.

#### مطالعه

هنگام پیچیدن خودرو اگر زاویه پیچ و میزان چرخش غربیک فرمان کم باشد، ممکن است دسته راهنما به طور خودکار به موقعیت وسط بازنگردد.

### چراغ مه‌شکن جلو (در صورت تجهیز)

کلید استارت موتور را روشن کنید، زمانی که چراغ‌های کوچک خودرو روشن است، کلید چرخان چراغ مه‌شکن را به سمت "D" چرخانید تا چراغ‌های مه‌شکن جلو روشن شوند.

برای خاموش کردن چراغ مه‌شکن جلو، کلید چرخان را یک بار دیگر به سمت موقعیت "D" بچرخانید و یا این که کلید استارت را خاموش کنید.





مطالعه

- اگر چراغ‌های کوچک خودرو را خاموش کنید، چراغ‌های مه‌شکن جلو نیز به صورت هم‌زمان خاموش می‌شوند.
- از چراغ مه‌شکن می‌بایست به طور صحیح و طبق مقررات راهنمایی و رانندگی استفاده کنید.

■ عملکرد کمکی چراغ مه‌شکن جلو (در صورت تجهیز)

کلید استارت موتور را روشن کنید، زمانی که سرعت حرکت خودرو کم‌تر از 40km/h بوده و چراغ نور پایین روشن باشد:

**عملکرد ۱:** زمانی که چراغ‌های راهنما روشن می‌شود، چراغ‌های مه‌شکن جلو نیز به طور خودکار روشن می‌شوند. با خاموش شدن چراغ‌های راهنما، چراغ‌های مه‌شکن جلو هم خاموش خواهند شد.

**عملکرد ۲:** زمانی که غربلیک فرمان با زاویه زیاد چرخانده شود، چراغ‌های مه‌شکن جلو نیز به طور خودکار روشن می‌شوند. پس از برگشت غربلیک فرمان به موقعیت اصلی خود، چراغ‌های مه‌شکن جلو هم خاموش خواهند شد.

چراغ مه‌شکن عقب

کلید استارت موتور را روشن کنید، زمانی که چراغ مه‌شکن جلو یا چراغ نور پایین روشن است، کلید چرخان چراغ مه‌شکن را به سمت "⊕" بچرخانید تا چراغ‌های مه‌شکن عقب روشن شوند.

برای خاموش کردن چراغ مه‌شکن عقب، کلید چرخان را یک بار دیگر به سمت موقعیت "⊕" بچرخانید و یا این که کلید استارت را خاموش کنید.

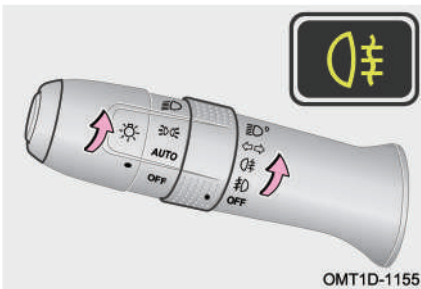



مطالعه

- اگر چراغ‌های مه‌شکن جلو یا چراغ نور پایین را خاموش کنید، چراغ‌های مه‌شکن عقب نیز به صورت هم‌زمان خاموش می‌شوند.
- از چراغ مه‌شکن می‌بایست به طور صحیح و طبق مقررات راهنمایی و رانندگی استفاده کنید.

### کلید تنظیم ارتفاع نور چراغ جلو (در صورت تجهیز)



کلید تنظیم ارتفاع نور چراغ جلو دارای ۴ سطح تنظیم ۰ و ۱ و ۲ و ۳ می‌باشد. سطح ارتفاع نور چراغ جلو را می‌توان بر اساس تعداد سرنشینان و بار وارده به خودرو توسط این کلید تنظیم کرد.

زمانی که کلید بر روی سطح ۰ قرار می‌گیرد، سطح ارتفاع نور چراغ جلو در بالاترین موقعیت قرار خواهد گرفت.

**۱** کلید را به سمت بالا بچرخانید تا ارتفاع نور چراغ جلو بالاتر رود.

**۲** کلید را به سمت پایین بچرخانید تا ارتفاع نور چراغ جلو پایین رود.



جدول راهنمای تنظیم ارتفاع نور چراغ جلو به صورت زیر است:

وضعیت کلید	تعداد سرنشینان و بار صندوق عقب	
	بار صندوق عقب	تعداد سرنشینان
0	بدون بار	راننده
1	بدون بار	راننده و سرنشین جلو
2	بدون بار	کلیه سرنشینان
3	با بار کامل	کلیه سرنشینان
2	با بار کامل	راننده

### چراغ پیشواز (در صورت تجهیز)

ضمن همراه داشتن کلید هوشمند به خودرو نزدیک شوید. سیستم به طور خودکار کلید را شناسایی کرده و مجاز بودن آن را تشخیص خواهد داد. با باز شدن درب، چراغ پیشواز روشن خواهد شد.

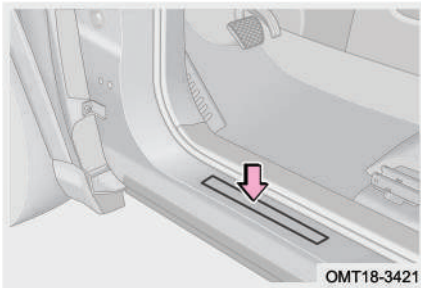

### چراغ ترمز

با فشار دادن پدال ترمز، چراغ‌های ترمز و چراغ ترمز وسط روشن می‌شوند.

### چراغ دنده عقب

اگر کلید استارت موتور را روشن کنید و دسته دنده را در موقعیت R قرار دهید، چراغ‌های دنده عقب روشن می‌شوند.

### چراغ پلاک

کلید استارت موتور را روشن کنید و دسته چراغ و راهنما را در موقعیت "D" قرار دهید تا چراغ‌های پلاک روشن شوند. از این چراغ‌ها برای روشنایی پلاک انتظامی خودرو در تاریکی استفاده می‌شود.



### ■ چراغ‌های پیشواز ثابت (در صورت تجهیز)

به شرطی که کلید استارت موتور خاموش باشد و هر چهار درب جانبی خودرو، درب موتور و درب صندوق بسته باشند و چراغ‌های کوچک خاموش باشند، با هر بار قفل شدن/ باز شدن قفل درب‌ها، چراغ‌های پیشواز ثابت روشن خواهند شد.

### ■ چراغ‌های پیشواز اتوماتیک (در صورت تجهیز)

به شرطی که خودرو در وضعیت قفل قرار داشته باشد، اگر ضمن همراه داشتن کلید هوشمند به خودرو نزدیک شوید، چراغ‌های پیشواز به طور اتوماتیک روشن خواهند شد.

## چراغ‌های داخلی

### چراغ سقفی جلو

#### ■ چراغ سقفی با کلید چرخشی

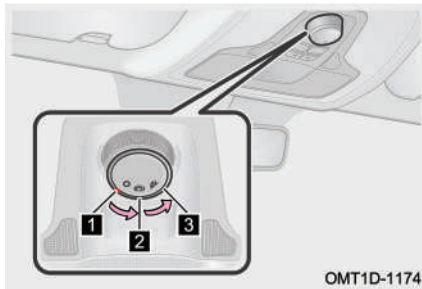

۱ خاموش کردن: زمانی که کلید در وضعیت درب یا چراغ مطالعه قرار دارد، اگر کلید چراغ سقفی را به سمت "○" بچرخانید، چراغ سقفی خاموش خواهد شد.

۲ کلید وضعیت درب: اگر کلید چراغ سقفی را در موقعیت "☞" قرار دهید، چنانچه هر کدام از درب‌های خودرو باز شده و باز بماند، چراغ سقفی به مدت ۳ دقیقه روشن مانده و سپس با کاهش تدریجی نور خاموش خواهد شد.

۳ چراغ مطالعه: کلید چراغ سقفی را به سمت "☞" بچرخانید تا چراغ سقفی روشن شود.







### ■ چراغ سقفی با کلید فشاری

کلید "  " را فشار دهید تا مجموعه چراغ سقفی روشن شود.

اگر کلید "  " را فشار دهید، چنانچه هر کدام از درب‌های خودرو باز شده و باز بماند، مجموعه چراغ سقفی جلو و چراغ سقفی صندلی عقب ردیف دوم روشن می‌شوند.

اگر کلید "  " را فشار دهید، چراغ مطالعه سمت چپ روشن می‌شود.

اگر کلید "  " را فشار دهید، چراغ مطالعه سمت راست روشن می‌شود.

### ■ چراغ سقفی با کلید لمسی

کلید "  " را فشار دهید تا مجموعه چراغ سقفی روشن شود.

اگر کلید "  " را فشار دهید، چنانچه هر کدام از درب‌های خودرو باز شده و باز بماند، مجموعه چراغ سقفی جلو و چراغ سقفی صندلی عقب ردیف دوم روشن می‌شوند.

کاور شفاف چراغ سمت چپ را لمس کنید تا چراغ مطالعه سمت چپ روشن شود.

کاور شفاف چراغ سمت راست را لمس کنید تا چراغ مطالعه سمت راست روشن شود.

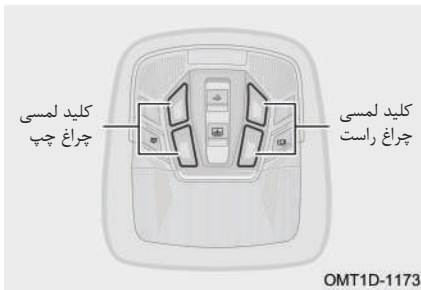

کلید لمسی  
چراغ چپ

کلید لمسی  
چراغ راست



#### چراغ سقفی صندلی عقب ردیف دوم

کلید چراغ سقفی صندلی عقب ردیف دوم را فشار دهید تا چراغ روشن شود. برای خاموش کردن چراغ، کلید آن را یک بار دیگر فشار دهید.



#### چراغ سقفی صندلی عقب ردیف سوم

کلید چراغ سقفی صندلی عقب ردیف سوم را فشار دهید تا چراغ روشن شود. برای خاموش کردن چراغ، کلید آن را یک بار دیگر فشار دهید. اگر درب صندوق عقب باز شود، چراغ سقفی صندلی عقب ردیف سوم به طور خودکار روشن خواهد شد. همزمان با بسته شدن درب صندوق عقب، چراغ سقفی صندلی عقب ردیف سوم خاموش خواهد شد.

### چراغ مشایعت تا درب منزل

حالت عادی چراغ (کلید AUTO غیرفعال است)

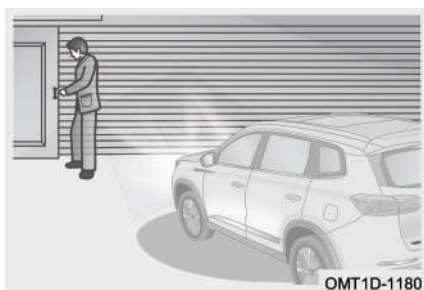

روشن کردن: کلید استارت را خاموش کنید. اگر دسته چراغ را به سمت غریبک فرمان بکشید و در عرض ۲ ثانیه آن را رها کنید، عملکرد چراغ مشایعت تا درب منزل فعال خواهد شد و چراغ‌های کوچک و چراغ نور پایین پس از پیاده شدن شما روشن خواهند شد. به ازای هر بار کشیدن دسته چراغ، چراغ مشایعت به مدت ۳۰ ثانیه روشن می‌ماند. حداکثر ۸ بار می‌توان دسته چراغ را کشید.



## فصل ۲: آمادگی برای رانندگی

خاموش کردن: اگر دسته چراغ را به سمت غربیلک فرمان بکشید و به مدت ۲ ثانیه نگه دارید، چراغ مشایعت تا درب منزل خاموش خواهد شد.

پس از اتمام زمان تنظیم شده، قابلیت چراغ مشایعت تا درب منزل به طور خودکار غیرفعال شده و به تبع آن چراغ‌های نور پایین و چراغ‌های کوچک نیز بلافاصله خاموش خواهند شد.

### حالت اتوماتیک چراغ (کلید AUTO فعال است)

روشن کردن: قبل از خاموش کردن خودرو، دسته چراغ را در وضعیت AUTO قرار دهید. زمانی که خودرو در محیط تاریک قرار دارد، با فشار دادن دکمه قفل کن روی کلید هوشمند، چراغ‌های کوچک و چراغ نور پایین به طور خودکار به مدت ۳۰ ثانیه روشن می‌مانند. برای تکرار این حالت، دکمه قفل کن کلید هوشمند را یک بار دیگر فشار دهید.

خاموش کردن: اگر دسته چراغ از وضعیت AUTO خارج شود و یا این که زمان تنظیم شده برای چراغ مشایعت به اتمام برسد، عملکرد چراغ مشایعت تا درب منزل به طور خودکار غیرفعال شده و چراغ‌های نور پایین و چراغ‌های کوچک نیز بلافاصله خاموش خواهند شد.

### پیدا کردن محل خودرو در تاریکی

### حالت عادی چراغ (کلید AUTO غیرفعال است)

زمانی که کلید استارت خاموش است، اگر دکمه بازکن روی کلید هوشمند را فشار دهید، این قابلیت فعال می‌شود و چراغ‌های کوچک و چراغ نور پایین به مدت ۶۰ ثانیه روشن شده و سپس خاموش می‌شوند. دکمه بازکن را مجدداً فشار دهید تا این قابلیت یک ۶۰ ثانیه دیگر فعال بماند.

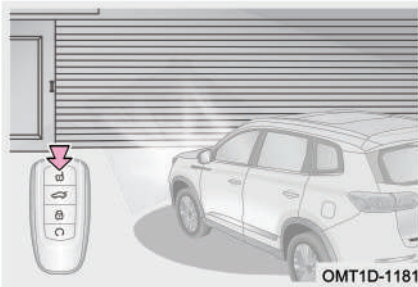

### مطالعه

در خودروهای مجهز به چراغ غیراتوماتیک، برای استفاده از این عملکرد لازم است که قبل از پیاده شدن از خودرو، عملکرد چراغ مشایعت تا درب منزل را فعال و تنظیم کنید.



### حالت اتوماتیک چراغ (کلید AUTO فعال است)

کلید استارت را روشن کنید و دسته چراغ را در وضعیت AUTO قرار دهید. زمانی که خودرو در محیط تاریک قرار دارد، با فشار دادن دکمه بازکن روی کلید هوشمند، چراغ‌های کوچک و چراغ نور پایین به طور خودکار به مدت ۳۰ ثانیه روشن می‌مانند. برای تکرار این حالت، دکمه بازکن کلید هوشمند را یک بار دیگر فشار دهید.

### کنترل هوشمند چراغ نور بالا (IHC) (در صورت تجهیز)

کلید استارت را روشن کنید و دسته چراغ را در وضعیت AUTO قرار دهید. زمانی که چراغ نور پایین به طور اتوماتیک روشن می‌شود، دسته چراغ را به سمت داشبورد کشیده و رها کنید تا چراغ نور بالا روشن شود. زمانی که سرعت خودرو به بالای 40km/h برسد، چراغ نشانگر سفید رنگ "Ⓐ" در صفحه کیلومترشمار روشن شده و سیستم کنترل هوشمند چراغ نور بالا (IHC) فعال خواهد شد. در این زمان این سیستم روشن و خاموش شدن چراغ نور بالا را بر اساس شرایط موجود جاده‌ای از قبیل نزدیک شدن خودرو از روبه‌رو، نزدیک شدن به خودرو جلویی و سبقت گرفتن کنترل خواهد کرد. در زمانی که سیستم IHC فعال است (چراغ نور بالا را خاموش کرده است)، اگر شما نور بالا را روشن کنید یا با نور بالا فلاش بزنید، چراغ نشانگر سفید رنگ "Ⓐ" در صفحه کیلومترشمار خاموش خواهد شد. برای فعال شدن مجدد سیستم IHC باید دسته چراغ را به سمت داشبورد کشیده و رها کنید.



### مطالعه

- سیستم کنترل هوشمند چراغ نور بالا (IHC) نیاز به تنظیم شدن از طریق مانیتور سیستم صوتی و تصویری دارد. برای اطلاع از جزئیات بیشتر به بخش «سیستم صوتی و تصویری» مراجعه کنید.
- زمانی که میزان روشنایی محیط بیرون زیاد است، سیستم کنترل هوشمند چراغ نور بالا (IHC) به طور خودکار نور بالا را خاموش خواهد کرد.
- زمانی که سرعت خودرو به کم‌تر از 30km/h برسد، سیستم کنترل هوشمند چراغ نور بالا (IHC) به طور خودکار نور بالا را خاموش خواهد کرد.
- در زمان روشن شدن چراغ‌های راهنمای چپ یا راست، سیستم کنترل هوشمند چراغ نور بالا (IHC) قادر به روشن یا خاموش کردن چراغ نور بالا نخواهد بود.

### بخارگرفتگی چراغ‌ها

وقتی هوا سرد یا مرطوب است، قسمت داخلی چراغ‌ها به خاطر اختلاف دمای بین سطوح داخلی و بیرونی طلق چراغ بخار می‌گیرد. بعد از روشن کردن چراغ‌ها و پس از گذشت مدتی، بخار داخل چراغ به تدریج از بین می‌رود، ولی ممکن است هنوز در لبه‌های طلق چراغ اندکی بخار باقی بماند که عادی است و این مقدار بخار تاثیری بر عمر مفید چراغ‌ها ندارد. اگر چراغ‌ها بخار گرفته‌اند، چراغ نور پایین یا نور بالا را به مدت ۳۰ دقیقه روشن کنید و درپوش گردگیر پشت چراغ را بردارید تا بخارات داخل چراغ به تدریج از بین بروند.



## هشدار !

- هنگام رانندگی در آب، مولفه‌هایی مانند عمق آب و سرعت حرکت را مدنظر قرار دهید و احتیاط‌های لازم جهت جلوگیری از نفوذ آب به داخل چراغ‌ها را رعایت کنید.
- پس از اتمام کار بر روی چراغ، درپوش گردگیر پشت آن را به درستی نصب کنید تا از ورود آب به داخل چراغ جلوگیری شود.
- در زمان تعویض لامپ، نصب صحیح و آب‌بندی بودن سایر اجزای چراغ‌ها را نیز به دقت مورد بررسی قرار دهید. هنگام نصب درپوش گردگیر پشت چراغ، واشر آن را بازدید کرده و تمیز کنید تا از ورود گرد و خاک و رطوبت به داخل چراغ پیش‌گیری شود.
- هرگز از آب فشار قوی برای شست‌وشوی محفظه موتور و به ویژه چراغ‌ها استفاده نکنید. به خاطر فشار بالای آب‌پاش‌های فشار قوی، تجهیزات و متعلقات روی چراغ‌ها ممکن است شل شوند و یا بیفتند، مجرای تهویه و کانکتور دسته سیم چراغ ممکن است از آب پر شوند و سبب ورود آب و رطوبت به داخل چراغ شود و تا مدت‌های طولانی از بین نروند.

## ۹-۲ صندلی‌های خودرو

### حالت نشستن صحیح بر روی صندلی

صندلی‌ها، پشت‌سری‌ها، کمربندهای ایمنی و ایربگ‌ها تجهیزات مفید برای محافظت از سرنشینان خودرو می‌باشند. استفاده صحیح از این وسایل محافظت بیش‌تری را برای سرنشینان ایجاد می‌کند.



موقع نشستن روی صندلی، پشتی صندلی را اندکی به سمت عقب کج کنید (زاویه ۲۵ درجه نسبت به خط عمود مناسب است) و به آن تکیه دهید. صندلی‌های جلو نباید خیلی به داشبورد نزدیک باشند. راننده باید غریبک فرمان را طوری در دست بگیرد که در حین رانندگی



بازوهای او با کمی انحنا قرار گیرند. پاهای او نیز باید کمی خم داشته باشند تا بتواند پدال‌ها را به طور کامل فشار دهد. پشت‌سری‌ها را به طور صحیح تنظیم کنید به گونه‌ای که بالاترین نقطه پشت‌سری با بالاترین نقطه سر شما در یک راستا قرار گیرند.



نوار بالایی کمربند ایمنی باید از وسط عرض شانه‌ها عبور کرده، به قفسه سینه بچسبد و نزدیک گردن قرار نگیرد. نوار پایینی کمربند باید روی لگن قرار گرفته و فشاری به ناحیه شکم وارد نکند.

### پشت‌سری‌های صندلی‌ها

#### تنظیم پشت‌سری صندلی

تنظیم در جهت بالا: برای بالا بردن پشت‌سری فقط کافی است پشت‌سری را با دست گرفته و به سمت بالا بکشید و در موقعیت دلخواه رها کنید.

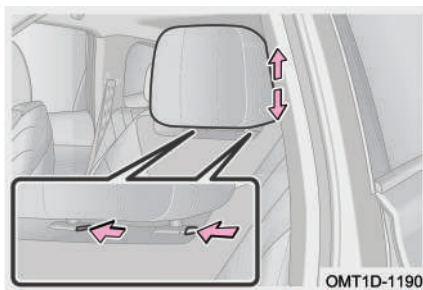

تنظیم در جهت پایین: برای پایین آوردن پشت‌سری، ابتدا ضامن قفلی آن در هر دو طرف را فشار دهید و هم‌زمان پشت‌سری را به سمت پایین بکشید و تنظیم کنید.

**باز کردن:** برای باز کردن پشت‌سری صندلی ابتدا هر دو ضامن قفلی آن را به طور هم‌زمان فشار داده و نگه دارید تا میله پشت‌سری از حالت قفل کاملاً خارج شود. سپس پشت‌سری را کشیده و از صندلی جدا کنید.



**نصب کردن:** برای نصب مجدد پشت‌سری ابتدا میله‌های آن را با سوراخ‌های روی صندلی هم‌تراز کنید و سپس پشت‌سری را تا زمان قفل شدن به سمت پایین فشار دهید.

#### مطالعه

نحوه باز کردن ضامن قفلی پشت‌سری صندلی می‌تواند بر اساس مدل خودروها متفاوت باشد. ملاک عمل نوع نصب شده بر روی خودرو می‌باشد.

#### هشدار

- در حین رانندگی هرگز اقدام به تنظیم پشت‌سری صندلی نکنید تا از بروز تصادف و آسیب‌های جانی جلوگیری شود.
- قبل از رانندگی از قفل شدن صحیح پشت‌سری در جای خود اطمینان حاصل کنید. در غیر این صورت می‌تواند منجر به تصادف و مصدومیت بدنی شود.

#### پشت‌سری صندلی مدل هواپیمایی (در صورت تجهیز)

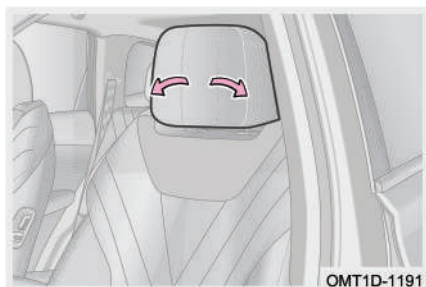

در پشت‌سری صندلی مدل هواپیمایی زاویه بال‌های هر دو طرف پشت‌سری را (مطابق با تصویر مقابل) می‌توانید تنظیم کنید. تنظیم بقیه موارد مشابه با پشت‌سری‌های معمولی می‌باشد. این نوع پشت‌سری باعث بهبود راحتی جانبی سر می‌شود و به طور موثری ناراحتی‌های ناشی از تکان خوردن، برخورد سر با پشت‌سری و خستگی ناشی از رانندگی طولانی را کاهش می‌دهد.





### صندلی های جلو

تنظیم صندلی مدل دستی (در صورت تجهیز)

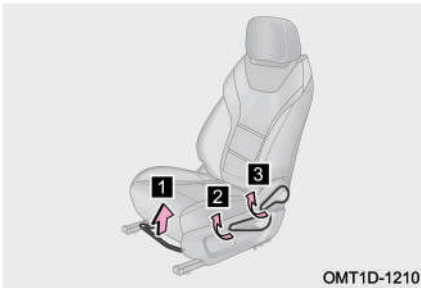

**۱** تنظیم موقعیت صندلی در جهت جلو و عقب دستگیره تنظیم افقی صندلی در جهت های جلو و عقب در زیر صندلی قرار دارد. دستگیره را به سمت بالا بکشید و صندلی را به سمت موقعیت دلخواه خود هدایت کرده و پس از قرار گرفتن صندلی در موقعیت مورد نظر، دستگیره را رها کنید. سپس جهت اطمینان از قفل شدن صندلی، آن را کمی به جلو و عقب بکشید.

**۲** تنظیم ارتفاع صندلی (فقط صندلی راننده)

برای تنظیم ارتفاع صندلی، اهرم تنظیم آن را به سمت بالا یا پایین بکشید.

**۳** تنظیم پشتی صندلی

به پشتی صندلی تکیه دهید و سپس اهرم تنظیم پشتی را به سمت بالا بکشید. پشتی را با تغییر زاویه بدن در وضعیت مناسب تنظیم نمایید. بعد از یافتن زاویه مناسب، اهرم را رها کنید. پس از آن به پشتی تکیه دهید تا مطمئن شوید که پشتی به درستی قفل شده است.

### صندلی برقی

تنظیم صندلی برقی راننده (در صورت تجهیز)

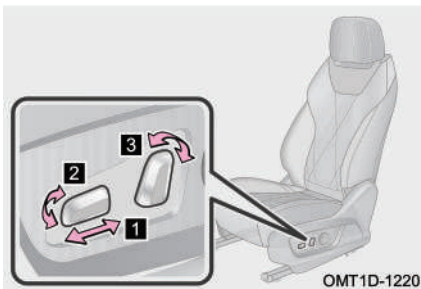

**۱** تنظیم موقعیت افقی صندلی

با جلو و عقب کشیدن کلید تنظیم نشیمنگاه، صندلی را در جهت افقی و در موقعیت دلخواه تنظیم کنید.

**۲** تنظیم ارتفاع صندلی

با بالا و پایین کشیدن انتهای جلویی کلید



تنظیم نشیمنگاه، ارتفاع صندلی را بالا یا پایین بیاورید.

#### ۳ تنظیم زاویه پشتی صندلی

برای تنظیم زاویه پشتی صندلی، انتهای بالایی کلید تنظیم را به سمت جلو یا عقب بچرخانید.

#### ■ تنظیم قوس کمر صندلی (در صورت تجهیز)

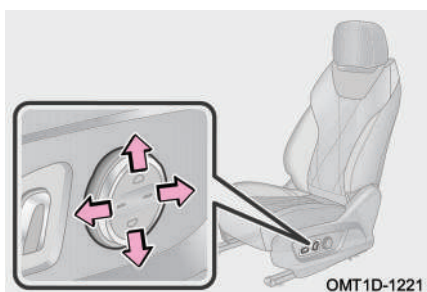

دکمه "↑" را فشار داده و نگه دارید تا تنظیم قوس برای قسمت بالایی کمر افزایش یابد و هم‌زمان تنظیم قوس برای قسمت پایینی کمر کاهش یابد.

دکمه "↓" را فشار داده و نگه دارید تا تنظیم قوس برای قسمت پایینی کمر افزایش یابد و هم‌زمان تنظیم قوس برای قسمت بالایی کمر کاهش یابد.

دکمه "←" را فشار داده و نگه دارید تا حرکت کلی کمر به سمت جلو افزایش یابد.  
دکمه "→" را فشار داده و نگه دارید تا حرکت کلی کمر به سمت جلو کاهش یابد.

#### ■ تنظیم صندلی برقی سر نشین جلو (در صورت تجهیز)



#### ۱ تنظیم موقعیت افقی صندلی

با جلو و عقب کشیدن کلید تنظیم نشیمنگاه، صندلی را در جهت افقی و در موقعیت دلخواه تنظیم کنید.

#### ۲ تنظیم زاویه پشتی صندلی

برای تنظیم زاویه پشتی صندلی، انتهای بالایی



## فصل ۲: آمادگی برای رانندگی

کلید تنظیم را به سمت جلو یا عقب بچرخانید. توجه: زمانی که صندلی جلو در موقعیت کارخانه‌ای خود قرار دارد، به اندازه 200mm به سمت جلو و 40mm به سمت عقب قابلیت تنظیم دارد و پشتی صندلی به اندازه 30° رو به جلو و 50° رو به عقب قابل تنظیم خواهد بود.

### مطالعه

تنظیم قوس کمر صندلی در جهت‌های بالا، پایین، جلو و عقب دارای محدودیت‌های حرکتی می‌باشد. هنگام رسیدن میزان قوس کمر به موقعیت انتهایی، بلافاصله دکمه تنظیم را رها کنید.

### احتیاط

هنگام تنظیم و حرکت صندلی هیچ‌گونه شیئی را در زیر آن قرار ندهید، در غیر این صورت صندلی آسیب خواهد دید.

### هشدار

- در حین رانندگی از تنظیم کردن صندلی خودداری کنید.
- پشتی صندلی را بیش از حد لزوم نخواه‌بانید، زیرا در تصادفاتی که از قسمت جلو و عقب خودرو روی می‌دهند، کمر بند ایمنی در صورتی بیش‌ترین محافظت را از افراد به عمل می‌آورد که راننده و سرنشین جلو به طور صاف و راحت و با کمی تمایل به عقب به پشتی تکیه داده باشند.



## صندلی‌های عقب

صندلی عقب ردیف دوم (مدل ۵ صندلی) (در صورت تجهیز)

### ■ تنظیم پشتی صندلی

- ۱: به پشتی صندلی تکیه دهید و سپس اهرم تنظیم پشتی را به سمت بالا بکشید.
- ۲: پشتی صندلی را با تغییر زاویه بدن در وضعیت مناسب تنظیم نمایید. بعد از یافتن زاویه مناسب، اهرم را رها کنید.
- ۳: پس از آن به پشتی تکیه دهید و کمی به آن فشار وارد کنید تا مطمئن شوید که پشتی به درستی قفل شده است.

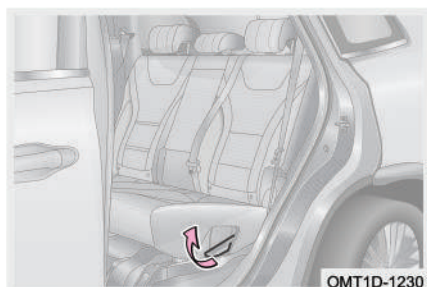

### ■ خواباندن پشتی صندلی عقب

- ۱: صندلی جلو را تا جایی که امکان دارد به سمت جلو بکشید.
- ۲: ارتفاع پشت‌سری صندلی‌ها را تنظیم کنید (و یا این که در صورت لزوم آن‌ها را باز کنید)، کنسول صندلی عقب را جمع کنید.
- ۳: دستگیره تنظیم پشتی صندلی را بالا بکشید، پشتی صندلی را به سمت جلو بکشید و آن را با دست به آرامی بخوابانید.

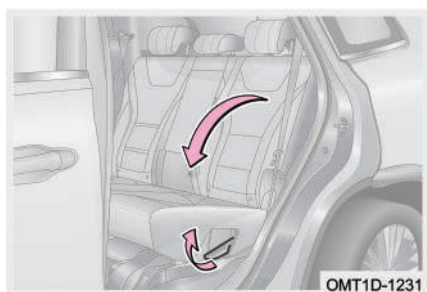

**توجه:** زمانی که صندلی عقب (مدل ۵ صندلی) در موقعیت کارخانه‌ای خود قرار دارد، پشتی صندلی را می‌توان به اندازه  $16^\circ$  به سمت جلو و  $6^\circ$  به سمت عقب متمایل کرد.



مطالعه

- ترکیب و نوع صندلی‌های خودرو بستگی به مدل خودرو دارد. نوع صندلی‌های نصب شده بر روی خودرو باید ملاک عمل قرار گیرد.
- در زمان تا کردن پشتی صندلی عقب، جهت جلوگیری از آسیب دیدن کمربندهای عقب چپ و راست، مطمئن شوید که کمربندها از اطراف پشتی صندلی رد شده باشند.

**هشدار**

هرگز در حین رانندگی اقدام به تنظیم کردن صندلی نکنید، چرا که می‌تواند منجر به تصادف و مصدومیت بدنی شود.

صندلی عقب ردیف دوم (مدل ۶ صندلی)، (مدل ۷ صندلی) (در صورت تجهیز)

**■ تنظیم صندلی در جهت جلو و عقب**

- ۱: اهرم تنظیم واقع در جلوی صندلی عقب را به سمت بالا بکشید.
- ۲: صندلی را به سمت موقعیت دلخواه خود هدایت کرده و پس از قرار گرفتن صندلی در موقعیت مورد نظر، اهرم تنظیم را رها کنید.
- ۳: صندلی را کمی در جهت‌های جلو و عقب تکان دهید تا از قفل شدن صحیح صندلی اطمینان حاصل شود.

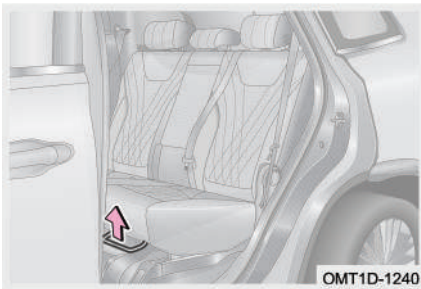

**■ تنظیم پشتی صندلی**

- ۱: به پشتی صندلی تکیه دهید و سپس اهرم تنظیم پشتی را به سمت بالا بکشید.
- ۲: پشتی صندلی را با تغییر زاویه بدن در وضعیت مناسب تنظیم نمایید. بعد از یافتن





زاویه مناسب، اهرم را رها کنید.

۳: پس از آن به پشتی تکیه دهید و کمی به آن فشار وارد کنید تا مطمئن شوید که پشتی به درستی قفل شده است.

#### ■ خواباندن پشتی صندلی عقب

۱: صندلی جلو را تا جایی که امکان دارد به سمت جلو بکشید.

۲: ارتفاع پشت‌سری صندلی‌های عقب را تنظیم کنید و یا این که در صورت لزوم آن‌ها را باز کنید، کنسول صندلی عقب را جمع کنید.

۳: دستگیره تنظیم پشتی صندلی را بالا بکشید، پشتی صندلی را به سمت جلو بکشید و آن را با دست به آرامی بخوابانید.

#### ■ ورود آسان به صندلی ردیف سوم

۱: دستگیره ورود آسان واقع در قسمت بالایی پشتی صندلی عقب را به سمت بالا بکشید.

۲: پشتی صندلی عقب ردیف دوم را بخوابانید و مجموعه صندلی عقب ردیف دوم را تا جایی که امکان دارد، جلو بکشید.

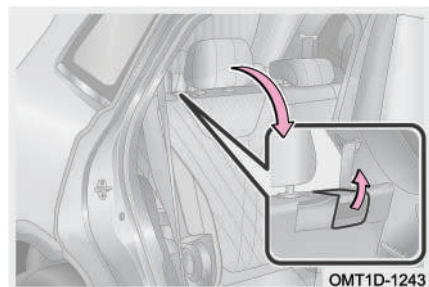
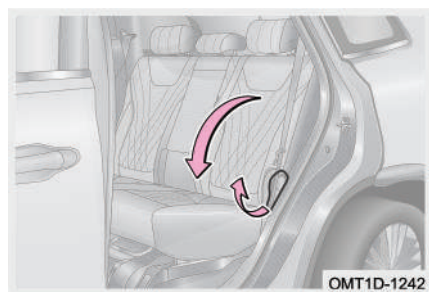

۳: پس از وارد شدن به ردیف سوم یا خارج شدن از آن، مجموعه صندلی عقب ردیف دوم را تا انتها به عقب بکشید و پشتی صندلی را به سمت عقب بلند کرده و به جای خود بازگردانید تا زمانی که صدای کلیک قفل شدن آن را بشنوید.

۴: صندلی را کمی در جهت‌های جلو و عقب تکان دهید و با کمی فشار پشتی صندلی عقب را در جهت عقب تکان دهید تا اطمینان حاصل شود که مجموعه صندلی به خوبی در جای خود



قفل شده است.

**توجه:** زمانی که صندلی عقب ردیف دوم (مدل ۶ صندلی و مدل ۷ صندلی) در موقعیت کارخانه‌ای خود قرار دارد، به اندازه 120mm به سمت جلو و 40mm به سمت عقب قابلیت تنظیم دارد و پشتی صندلی به اندازه 30° رو به جلو و 12° رو به عقب قابل تنظیم خواهد بود.

**مطالعه**

در زمان تا کردن پشتی صندلی عقب، جهت جلوگیری از آسیب دیدن کمربندهای عقب چپ و راست، مطمئن شوید که کمربندها از اطراف پشتی صندلی رد شده باشند.

**هشدار**

هرگز در حین رانندگی اقدام به تنظیم کردن صندلی نکنید، چرا که می‌تواند منجر به تصادف و مصدومیت بدنی شود.

**صندلی عقب ردیف سوم (مدل ۶ صندلی)، (مدل ۷ صندلی)**

**■ تنظیم صندلی در جهت جلو و عقب**

- ۱: ارتفاع پشت‌سری صندلی‌ها را تنظیم کنید و یا این که در صورت لزوم آن‌ها را باز کنید.
- ۲: دستگیره ضامن پشتی صندلی را به سمت بالا بکشید تا قفل صندلی آزاد شود و هم‌زمان پشتی صندلی را با دست به آرامی بخوابانید. صندلی ردیف سوم پس از تا شدن، هم‌تراز با موکت کف صندوق عقب می‌شود.

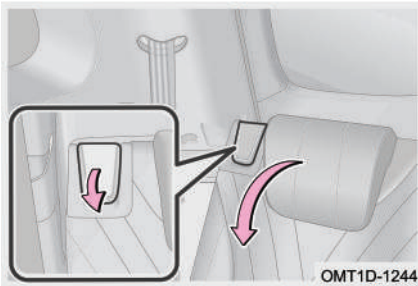

**توجه:** زمانی که صندلی عقب ردیف سوم (مدل ۶ صندلی و مدل ۷ صندلی) در موقعیت کارخانه‌ای خود قرار دارد، پشتی صندلی را می‌توان به اندازه 6° به سمت جلو و 4° به سمت عقب متمایل کرد.



### مطالعه

در زمان تا کردن پشتی صندلی عقب، جهت جلوگیری از آسیب دیدن کمربندهای عقب چپ و راست، مطمئن شوید که کمربندها از اطراف پشتی صندلی رد شده باشند.

### هشدار

هرگز در حین رانندگی اقدام به تنظیم کردن صندلی نکنید، چرا که می‌تواند منجر به تصادف و مصدومیت بدنی شود.

## گرم‌کن صندلی (در صورت تجهیز)

### گرم‌کن صندلی جلو (مدل A)

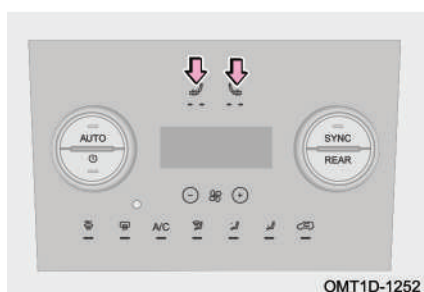

پس از روشن شدن موتور با اولین فشار بر روی کلید "☀️" / کلید "☀️"، گرم‌کن صندلی راننده/ سرنشین جلو با سطح گرمایش ۲ یعنی گرمایش بیش‌تر روشن خواهد شد (دو عدد نشانگر روشن می‌شود). با فشار مجدد کلید، گرمایش در سطح ۱ یعنی گرمایش کم‌تر انجام خواهد شد (یک عدد نشانگر روشن می‌شود). اگر کلید را برای بار سوم فشار دهید، گرم‌کن صندلی خاموش خواهد شد.

### گرم‌کن صندلی جلو (مدل B)



پس از روشن شدن موتور با اولین فشار بر روی کلید "☀️" / کلید "☀️"، گرم‌کن صندلی راننده/ سرنشین جلو با سطح گرمایش ۲ یعنی گرمایش بیش‌تر روشن خواهد شد (دو عدد نشانگر روشن می‌شود). با فشار مجدد کلید،





گرمایش در سطح ۱ یعنی گرمایش کم تر انجام خواهد شد (یک عدد نشانگر روشن می شود). اگر کلید را برای بار سوم فشار دهید، گرم کن صندلی خاموش خواهد شد.

مطالعه

عملکردهای گرم کن صندلی جلو و خنک کن صندلی جلو قابل روشن شدن به طور همزمان نمی باشند.

**گرم کن صندلی عقب ردیف دوم**

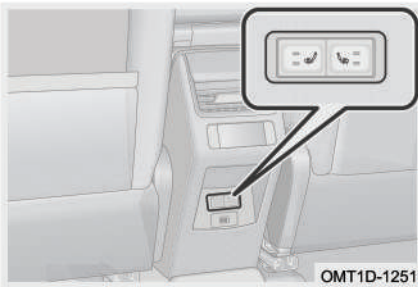

OMT1D-1251

پس از روشن شدن موتور با اولین فشار بر روی کلید "☀️" / کلید "☀️"، گرم کن صندلی عقب چپ/عقب راست با سطح گرمایش ۲ یعنی گرمایش بیش تر روشن خواهد شد (دو عدد نشانگر کلید روشن می شود). با فشار مجدد کلید، گرمایش در سطح ۱ یعنی گرمایش کم تر انجام خواهد شد (یک عدد نشانگر روشن می شود). اگر کلید را برای بار سوم فشار دهید، گرم کن صندلی خاموش خواهد شد.

**خنک کن صندلی (در صورت تجهیز)**

**خنک کن صندلی جلو**



OMT1D-1260

پس از روشن شدن موتور با اولین فشار بر روی کلید "❄️" / کلید "❄️"، خنک کن صندلی راننده/سرنشین جلو با سطح تهویه ۲ یعنی خنکی بیش تر روشن خواهد شد (دو عدد نشانگر روشن می شود). با فشار مجدد کلید،



تهویه در سطح ۱ یعنی خنکی کم تر انجام خواهد شد (یک عدد نشانگر روشن می شود). اگر کلید را برای بار سوم فشار دهید، خنک کن صندلی خاموش خواهد شد.

#### مطالعه

عملکردهای گرم کن صندلی جلو و خنک کن صندلی جلو قابل روشن شدن به طور همزمان نمی باشند.

### عملکرد حافظه موقعیت صندلی (در صورت تجهیز)

#### کلیدهای حافظه صندلی (مدل A)

۱ کلید تنظیم حافظه موقعیت صندلی

۲ کلید موقعیت ۱ صندلی در حافظه

۳ کلید موقعیت ۲ صندلی در حافظه

کلید تنظیم موقعیت را فشار داده و رها کنید

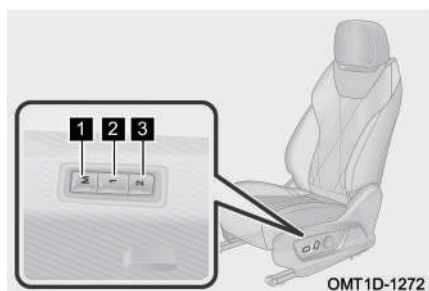

و بلافاصله پس از به صدا در آمدن بوق صفحه کیلومترشمار، کلید موقعیت ۱ صندلی / کلید موقعیت ۲ صندلی را فشار دهید، موقعیتی که صندلی در آن قرار دارد به عنوان موقعیت ۱ / موقعیت ۲ در حافظه ذخیره خواهد شد. همزمان صفحه کیلومترشمار نیز ثبت شدن موقعیت صندلی در حافظه را اعلام خواهد کرد.

کلید موقعیت ۱ صندلی / موقعیت ۲ صندلی را فشار داده و نگه دارید، زمانی که صندلی شروع به حرکت کرد، انگشت خود را از روی کلید بردارید. در این زمان صندلی به طور خودکار به موقعیت ثبت شده در حافظه حرکت خواهد کرد.

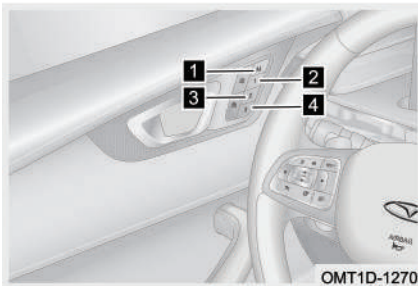

### کلیدهای حافظه صندلی (مدل B)

- ۱ کلید تنظیم حافظه موقعیت صندلی
- ۲ کلید موقعیت ۱ صندلی در حافظه
- ۳ کلید موقعیت ۲ صندلی در حافظه
- ۴ کلید موقعیت ۳ صندلی در حافظه

کلید تنظیم موقعیت را فشار داده و رها کنید و بلافاصله پس از به صدا در آمدن بوق صفحه کیلومترشمار، کلید موقعیت ۱ صندلی / کلید موقعیت ۲ صندلی / کلید موقعیت ۳ صندلی را فشار دهید، موقعیتی که صندلی در آن قرار دارد به عنوان موقعیت ۱ / موقعیت ۲ / موقعیت ۳ در حافظه ذخیره خواهد شد. هم‌زمان صفحه کیلومترشمار نیز ثبت شدن موقعیت صندلی در حافظه را اعلام خواهد کرد.

کلید موقعیت ۱ صندلی / موقعیت ۲ صندلی / کلید موقعیت ۳ صندلی را فشار داده و نگه دارید، زمانی که صندلی شروع به حرکت کرد، انگشت خود را از روی کلید بردارید. در این زمان صندلی به طور خودکار به موقعیت ثبت شده در حافظه حرکت خواهد کرد.

### تنظیم موقعیت از طریق مانیتور

پس از اتمام تنظیم صندلی یک پنجره محاوره‌ای بر روی مانیتور سیستم صوتی و تصویری ظاهر می‌شود و از شما سوال می‌شود که آیا موقعیت فعلی صندلی را به عنوان یکی از سه گزینه موقعیت مشترک (common position)، موقعیت اوقات فراغت (leisure position) یا موقعیت راحت (comfortable position) ذخیره می‌کنید؟ یکی از سه نوع موقعیت را انتخاب کرده و ذخیره‌سازی را تایید کنید.

هر زمانی که لازم باشد تا یکی از موقعیت‌های ذخیره شده در حافظه را فراخوانی کنید (باز کردن خودرو با کلید هوشمند)، در مانیتور سیستم صوتی و تصویری یکی از گزینه‌های common position، leisure position و یا comfortable position را انتخاب کنید. در این زمان موقعیت صندلی و نیز موقعیت آینه‌های جانبی متناسب با صندلی تنظیم خواهد شد.



### مطالعه

- عملکرد برقراری ارتباط بین حافظه صندلی و کلید هوشمند باید از طریق مانیتور سیستم صوتی و تصویری تنظیم و فعال شود. برای اطلاع از جزئیات بیش تر به بخش «سیستم صوتی و تصویری» مراجعه کنید.
- در صورتی که عملکرد برقراری ارتباط بین حافظه صندلی و کلید هوشمند غیرفعال شده باشد، پس از تنظیم آینه جانبی پنجره محاوره‌ای در مانیتور سیستم صوتی و تصویری ظاهر نخواهد شد.

### عملکرد دسترسی آسان به صندلی (در صورت تجهیز)

با تغییر حالت کلید استارت از وضعیت روشن به وضعیت خاموش و پس از باز شدن درب راننده، صندلی راننده به طور خودکار به اندازه مشخصی به سمت عقب حرکت خواهد کرد تا راننده بتواند به راحتی از خودرو پیاده شود.

زمانی که کلید استارت از وضعیت خاموش به وضعیت ACC تغییر حالت می‌دهد، صندلی راننده به طور خودکار رو به جلو و به سمت یکی از موقعیت‌های حافظه که معمولاً بیش تر مورد استفاده قرار می‌گیرد، حرکت خواهد کرد.

با باز شدن خودرو توسط کلید هوشمند و پس از باز شدن درب راننده، صندلی راننده به طور خودکار به اندازه مشخصی به سمت عقب حرکت خواهد کرد، اگر پدال ترمز را فشار دهید، صندلی راننده به طور خودکار رو به جلو و به سمت یکی از موقعیت‌های حافظه که معمولاً بیش تر مورد استفاده قرار می‌گیرد، حرکت خواهد کرد.

### مطالعه

اگر عملکرد حافظه صندلی با موقعیت کثیرالاستفاده صندلی نتواند هماهنگ شود، صندلی راننده توسط عملکرد دسترسی آسان به صندلی به سمت موقعیتی که آخرین بار و قبل از ترک خودرو قرار داشت، حرکت خواهد کرد.



### هشدار

- هرگز کودکان را به تنهایی در داخل خودرو رها نکنید، چرا که ممکن است در زمان اجرا شدن عملکرد دسترسی آسان به صندلی در لابه‌لای صندلی گیر کنند.
- در زمان فعال بودن عملکرد ارتباط بین حافظه صندلی و کلید هوشمند یا عملکرد دسترسی آسان به صندلی، اطمینان حاصل کنید که کسی در بین صندلی گیر نکرده است. در صورت مواجه شدن با چنین وضعیتی کلید تنظیم صندلی را حرکت دهید تا صندلی متوقف شود.

## ۱-۲ کمربند ایمنی

### کمربندهای ایمنی خودرو

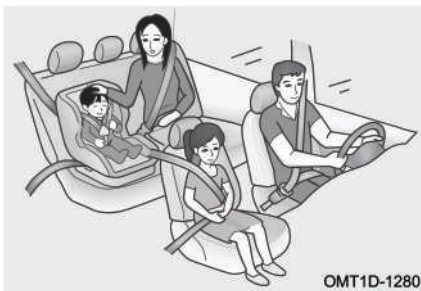

اکیدا به راننده و سرنشینان خودرو توصیه می‌شود در کلیه زمان‌های حضور در خودرو کمربند ایمنی خود را بسته نگاه دارند. عدم انجام این کار، احتمال آسیب دیدن و شدت آسیب‌دیدگی ناشی از حوادث رانندگی را افزایش می‌دهد. کمربندهای ایمنی باید به طور منظم مورد بازدید و بررسی قرار گیرند. اگر متوجه شدید که هر کدام از کمربندها به درستی کار نمی‌کند، جهت بازدید، تعمیر و یا تعویض به یکی از نمایندگی‌های مجاز مدیران خودرو مراجعه کنید.

اگر کمربند اصلی ایمنی صندلی‌های جلو بسته نباشند و یا به طور کامل قفل نشده باشند: وقتی که سرعت خودرو کم‌تر از 25km/h است، چراغ هشدار قرمز رنگ کمربند " " در صفحه کیلومترشمار چشمک خواهد زد. زمانی که سرعت خودرو از 25km/h بالاتر می‌رود، همراه با چشمک زدن چراغ هشدار " "، بوق هشدار نیز به صدا در می‌آید.



**توجه:** بوق اخطار کمربند برای سرنشین جلو بستگی به مدل خودرو دارد. سیستم به کار رفته در خودرو ملاک عمل می‌باشد.

اگر کمربند ایمنی صندلی‌های عقب ردیف دوم بسته نباشند و یا به طور کامل قفل نشده باشند (در صورت تجهیز)، وقتی که سرعت خودرو بالاتر از 25km/h است، چراغ اخطار قرمز رنگ کمربند "🚨🚨" در صفحه کیلومترشمار به مدت ۳۰ ثانیه روشن شده و سپس خاموش می‌شود و همراه با چراغ، بوق اخطار نیز به صدا در خواهد آمد.

**توجه:** زمانی که کمربند ایمنی صندلی‌های عقب ردیف دوم بسته نباشند، چراغ اخطار به رنگ قرمز روشن می‌شود و پس از بسته شدن کمربند به رنگ سبز روشن می‌شود. در صورت بسته شدن تمامی کمربندها، چراغ خاموش می‌شود.

### استفاده صحیح از کمربند

گام اول: تنظیم ارتفاع کمربند جلو

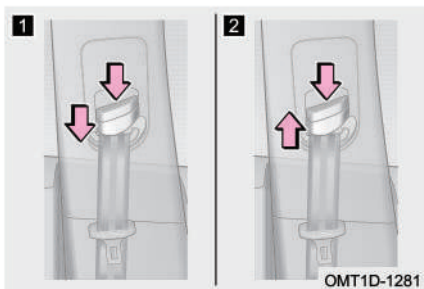

**۱** پایین آوردن ارتفاع کمربند: ضمن فشار دادن دکمه ضامن، قلاب نگه‌دارنده کمربند را به سمت پایین بکشید.

**۲** بالا بردن ارتفاع کمربند: ضمن فشار دادن دکمه ضامن، قلاب نگه‌دارنده کمربند را به سمت بالا بکشید.

گام دوم: قفل کردن و باز کردن کمربند

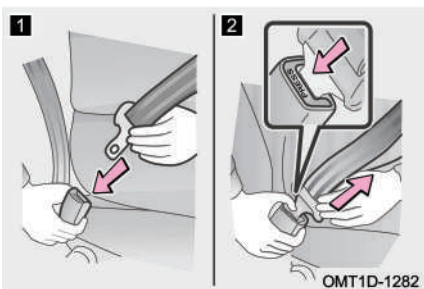

**۱** قفل کردن کمربند: برای بستن کمربند زیانه آن را تا زمانی که صدای «کلیک» به گوش برسد به داخل قفل کمربند فشار دهید.

**۲** باز کردن کمربند: برای باز کردن کمربند کلید آزادکن قفل کمربند را فشار دهید تا کمربند جمع شود.



اگر کمربند به طور نرم و یک‌نواخت جمع نشود، آن را به سمت بیرون بکشید و تاب‌خوردگی یا پیچ‌خوردگی آن را بررسی کنید. پس از جمع شدن، از صاف و بدون پیچ و خم بودن کمربند مطمئن شوید.

مطالعه

- هر کمربند برای استفاده یک نفر است. از یک کمربند برای بیش از یک نفر، به ویژه کودکان استفاده نکنید.
- نوار کمربند اگر به طور سریع کشیده شود و یا این که خودرو در یک مسیر شیب‌دار قرار داشته باشد، قفل می‌شود؛ و اگر به طور آرام کشیده شود، قفل نمی‌شود.

احتیاط

- از صحیح بودن موقعیت قرارگیری قفل کمربند و قفل شدن صحیح کمربند اطمینان حاصل کنید. قفل شدن کمربند به صورت نادرست می‌تواند سبب مصدومیت‌های جدی شود.
- از قفل کمربندی که نتواند کمربند را به طور سفت نگه دارد، استفاده نکنید. چرا که در زمان تصادف و ترمزهای شدید، نمی‌تواند از سرنشینان محافظت کند.

گام سوم: تنظیم موقعیت کمربند

پشتی صندلی را به درستی تنظیم کنید. به نحوی که بتوانید بدن‌تان را به صورت صاف و راحت به پشتی صندلی تکیه دهید. نوار پایینی کمربند را باید تا جایی که امکان دارد به سمت پایین بکشید و روی لگن قرار دهید، نباید آن را دور کمر و یا شکم خود قرار دهید. سپس نوار بالایی کمربند را کمی به سمت بالا بکشید، به





طوری که از تمام عرض شانه‌هایتان عبور کند. نوار بالایی نباید آن قدر سفت باشد که با گردن برخورد داشته باشد و نه آن قدر شل باشد که از روی شانه بیفتد.

#### ● احتیاط

- در زمان رانندگی از پوشیدن لباس‌های نامناسب که از تماس نزدیک کمربند با بدن شما جلوگیری می‌کند، خودداری کنید. در غیر این صورت محافظت مطلوب حاصل نخواهد شد.
- اگر نوار پایینی کمربند خیلی شل تنظیم شود و یا اگر خیلی بالاتر از لگن قرار گیرد، در زمان بروز تصادف یا اتفاقات ناخواسته دیگر، ممکن است سرنشین دچار آسیب‌های جدی و یا حتی مرگ شود.
- پستی صندلی را به بهانه یک سواری راحت بیش از حد نیاز نخواستید. کمربندهای ایمنی زمانی می‌توانند کارآیی موثر داشته باشند که سرنشین به صورت صاف نشسته و به طور راحت به پستی صندلی تکیه داده باشد.
- اطمینان حاصل کنید که نوار بالایی کمربند تقریباً از تمام عرض شانه‌های شما رد شده است، به هیچ عنوان نوار کمربند را از زیر بازوی خود عبور ندهید. کمربند را از گردن خود دورتر نگه دارید، البته نباید آن قدر شل و افتاده باشد که از روی شانه‌ها لغزیده و بیفتد. عدم رعایت این موارد باعث کاهش قابلیت‌های حفاظتی و ایمنی کمربند در تصادفات می‌شود.
- توصیه می‌شود که کودکان در صندلی عقب بنشینند و همیشه از کمربند ایمنی استفاده کنند و یا از صندلی کودک ISOFIX متناسب با قد آن‌ها استفاده کنید. توصیه می‌شود از کمربند ایمنی برای ثابت کردن و مهار صندلی کودک استفاده کنید (نصب ناپایدار صندلی کودک باعث تکان خوردن آن می‌شود). اگر صندلی عقب جلو کشیده شود، کمربند ایمنی نمی‌تواند صندلی کودک را مهار کند.





### نگهداری از کمربند

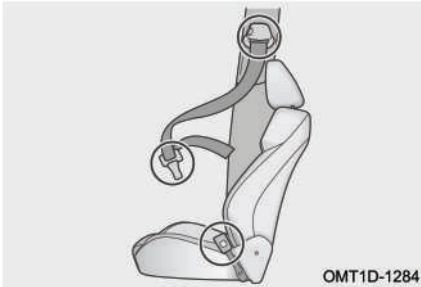

کمربند ایمنی باید به طور منظم از لحاظ پاره‌گی، فرسودگی، ضعیف شدن و کشیدگی (مثلا پس از تصادفات) مورد بازدید قرار گیرد. اگر کمربند خراب شده است، بلافاصله جهت بازدید و تعمیر به نمایندگی خدمات پس از فروش مدیران خودرو مراجعه کنید.

#### احتیاط

- اجازه نفوذ آب به مکانیزم جمع‌کننده کمربند و قفل کمربند را ندهید.
- برای شستن کمربند از شوینده‌های شیمیایی، آب جوش، مواد سفیدکننده و مواد رنگی استفاده نکنید.
- کمربند باید با شوینده‌های ملایم یا با آب گرم شسته شده و در معرض هوای آزاد خشک شود. هرگز کمربند را با گرمای غیرطبیعی خشک نکنید.
- به هیچ عنوان مکانیزم جمع‌کننده کمربند و قفل کمربند ایمنی را مورد تعمیر و روغن‌کاری قرار ندهید و از ایجاد هر گونه تغییر در سیستم کمربند خودداری کنید. شرکت مدیران خودرو در قبال مشکلات ناشی از این اقدامات مسوولیتی را قبول نخواهد کرد.



### هشدار

- اگر خودروی شما تصادف جدی داشته است، جهت بازدید و تعویض کمربندها به نمایندگی مجاز مدیران خودرو مراجعه کنید، هر چند که ظاهر آنها هیچ ایرادی نداشته و سالم به نظر برسد.
- از عملکرد صحیح کمربند و نبود تابیدگی و پیچیدگی در آن اطمینان حاصل کنید. اگر کمربند به درستی کار نمی کند، در اسرع وقت جهت بازدید و تعمیر به نمایندگی مجاز مدیران خودرو مراجعه کنید.
- هیچ اقدامی از قبیل باز کردن، نصب، اصلاح، برداشتن و جا به جا کردن را روی کمربند انجام ندهید. هر گونه تعمیرات مورد نیاز می بایست توسط نمایندگی های مجاز مدیران خودرو صورت پذیرد.

## احتیاط های لازم در استفاده از کمربند ایمنی

### ■ روش ها و اقدامات احتیاطی برای بستن کمربند ایمنی کودکان

کمربندهای ایمنی خودروی شما اصولاً برای افراد بزرگسال طراحی شده اند. برای کودک خود از صندلی مخصوص کودک (اطلاعات بیش تر در زمینه صندلی کودک در بخش «محافظت از کودکان» در ادامه همین فصل ارایه شده است) استفاده کنید. تا زمانی که کودک تان به اندازه کافی رشد کند که بتواند به طور صحیح و ضمن رعایت دستورالعمل های استفاده از کمربند ایمنی، از کمربند استفاده کند.

اگر کودکی اندازه بدنش به قدری رشد کرده باشد که دیگر نتواند از صندلی کودک استفاده کند، باید در صندلی عقب نشسته و از کمربند ایمنی استفاده کند.



## فصل ۲: آمادگی برای رانندگی



اطمینان حاصل کنید که نوار بالایی کمر بند در وسط عرض شانه‌های کودک قرار گرفته است. کمر بند باید از گردن کودک دور باشد و از طرف دیگر نباید آن قدر شل باشد که از شانه او بیفتد. در غیر این صورت در زمان بروز تصادف یا اتفاقات ناخواسته دیگر، ممکن است کودک دچار آسیب‌های جدی و یا حتی مرگ شود.

عدم استفاده از صندلی کودک و به جای آن استفاده از روش‌هایی مانند ایستاده نگه داشتن کودک، زانو زدن بر روی صندلی، نشستن بر روی پای بزرگسالان یا در آغوش گرفتن، می‌تواند باعث آسیب‌دیدگی جدی و یا حتی مرگ کودک در زمان تصادفات یا اتفاقات ناخواسته دیگر شود.

### ■ روش‌ها و اقدامات احتیاطی برای بستن کمر بند بانوان باردار

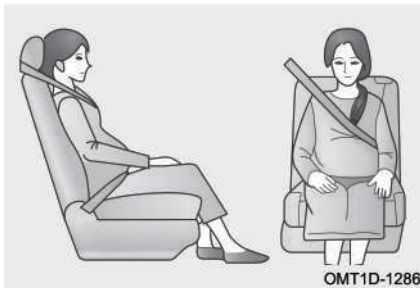

بانوان باردار باید ضمن کسب اطلاعات و توصیه‌های پزشکی کافی، کمر بند ایمنی را به شکل صحیح مورد استفاده قرار دهند. بانوان باردار، می‌بایست نوار پایینی کمر بند را تا جایی که امکان دارد پایین برده و همانند سایر افراد در زیر شکم و بالای لگن قرار دهند. نوار بالایی کمر بند را کشیده و بدون این که برخوردی با ناحیه شکم داشته باشد، باید از عرض شانه و قفسه سینه عبور دهند. اگر کمر بند به طرز صحیح بسته نشود، در زمان ترمزگیری یا تصادف نه تنها فرد باردار بلکه جنین او نیز در معرض مرگ یا آسیب شدید قرار خواهد گرفت.



### هشدار

- از وارد کردن اجسامی مانند سکه و گیره و ... به داخل قفل کمربند خودداری کنید تا مانع قفل شدن درست کمربند نشود.
- پس از وارد کردن زبانه کمربند در قفل کمربند مطمئن شوید که آن دو به خوبی چفت شده‌اند و نوارهای بالایی و پایینی کمربند پیچ‌خورده‌گی ندارند.
- وارد کردن زبانه غیراصلی کمربند به قفل کمربند مجاز نیست. استفاده طولانی مدت از زبانه کمربند متفرقه باعث خرابی قفل کمربند شده و آن را غیر قابل استفاده می‌کند.
- اگر کمربند به درستی کار نکند، نمی‌تواند از سرنشین در مقابل مصدومیت و مرگ محافظت کند. در اسرع وقت جهت بازدید و تعمیر به نمایندگی مجاز مدیران خودرو مراجعه کنید.

### پیش‌کشنده کمربند (در صورت تجهیز)

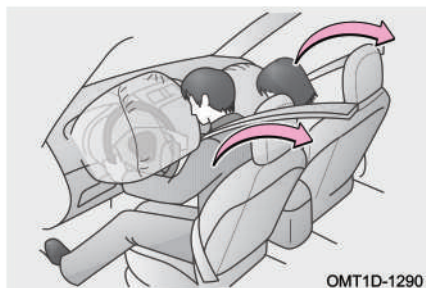

۱. پیش‌کشنده کمربند جهت کمک به ایربگ‌های جلو (SRS) در زمان تصادفات شدید خودرو طراحی شده‌اند.
۲. در تصادفات جزئی یا ضربه وارده از طرفین خودرو ممکن است پیش‌کشنده فعال نشود.
۳. در تصادفات شدید حتی اگر سرنشینی بر روی صندلی وجود نداشته باشد، احتمال فعال شدن پیش‌کشنده وجود دارد.
۴. زمانی که پیش‌کشنده فعال می‌شود، مکانیزم جمع‌کننده، کمربند ایمنی را سریعاً سفت می‌کند تا بتواند سرنشین را به طور محکم مهار کند.
۵. فعال شدن پیش‌کشنده کمربند توام با تولید صدا و آزاد شدن مقدار کمی از یک نوع گاز غیرسمی خواهد بود. این گاز قابل اشتعال نبوده و بی‌ضرر می‌باشد.



### هشدار

- پس از فعال شدن پیش‌کشنده کمربند، چراغ هشدار ایربگ روشن خواهد شد و کمربند ایمنی قادر به باز شدن و جمع شدن نخواهد بود. هر چه سریع‌تر جهت بازدید و تعمیر به نمایندگی مجاز مدیران خودرو مراجعه کنید.
- برداشتن، ایجاد تغییر، ضربه زدن یا باز کردن پیش‌کشنده کمربند، سنسور ایربگ‌ها و دسته سیم‌ها ممنوع است. عدم رعایت این موارد می‌تواند باعث مرگ یا ایجاد مصدومیت‌های شدید در تصادفات شود.

### محدودیت‌های عملکردی پیش‌کشنده کمربند

اقدامات زیر در برخی مواقع می‌توانند باعث ایجاد اختلال در عملکرد صحیح پیش‌کشنده کمربند شوند:

۱. دست‌کاری در سیستم تعلیق
۲. دست‌کاری در قسمت جلوی بدنه خودرو
۳. تعمیر پیش‌کشنده کمربند یا تجهیزات نزدیک به آن
۴. آسیب‌دیدگی پیش‌کشنده کمربند یا نواحی اطراف آن
۵. نصب گارد جلوپنجره یا هر وسیله دیگر به قسمت جلوی خودرو



## ۱۱-۲ سیستم محافظ کودک

### دستورالعمل ایمنی برای استفاده از صندلی محافظ کودک

طبق آمار تصادفات، کودکی که در صندلی عقب نشسته و به طور صحیح مهار می‌شود نسبت به کودکی که در صندلی جلو نشسته است، ایمن‌تر است. صندلی کودک خریداری شده باید با فضای داخلی خودرو، سن کودک و سایز بدن او تناسب داشته باشد. کمربند ایمنی صندلی‌های خودرو که دارای استانداردهای بین‌المللی است برای افراد یا کودکان با قد بیش‌تر از ۱/۵ متر طراحی شده‌اند. در صورتی که افراد با قد کم‌تر از ۱/۵ متر از کمربند ایمنی استفاده کنند، در زمان تصادف کمربند می‌تواند به گردن او آسیب‌های جدی وارد کند.

در این بخش فقط دستورالعمل‌های نصب صندلی کودک ISOFIX توضیح داده شده است. برای نصب کردن صندلی کودک باید دقیقاً بر اساس دستورالعمل‌های ارائه شده از طرف سازنده صندلی کودک اقدام کنید.

#### **هشدار**

- هرگز برای ثابت کردن صندلی کودک فقط به کمربند ایمنی خودرو اکتفا نکنید. صندلی کودک را فقط باید در صندلی عقب ردیف دوم نصب کنید و همیشه از تجهیزات استاندارد صندلی کودک استفاده کنید.
- صندلی کودک باید مطابق با استانداردهای ایمنی مطرح شده در قوانین و مقررات داخلی کشور باشد. شرکت مدیران خودرو در قبال صدمات و حوادث ناشی از عدم استفاده صحیح از سیستم محافظ کودک هیچ‌گونه مسؤلیتی را بر عهده نخواهد گرفت.
- برای محافظت موثر در تصادفات و توقف‌های ناگهانی، کودکان بسته به سن و جثه‌شان باید با استفاده از کمربند ایمنی یا صندلی کودک مناسب که روی صندلی عقب ردیف دوم نصب شده است، به درستی مهار شوند. در آغوش گرفتن کودک نمی‌تواند جایگزین سیستم محافظ کودک باشد.



### گروه‌بندی صندلی محافظ کودک

صندلی محافظ کودک باید با استانداردهای ملی وسایل نقلیه موتوری در خصوص سیستم محافظ کودک و سیستم حفظ ایمنی کودکان (ECE R44) مطابقت داشته باشد. معمولاً سیستم‌های محافظ کودک مورد تایید، دارای برچسب صدور گواهی‌نامه استاندارد ملی می‌باشند و هم‌چنین پس از تست شدن بر مبنای استاندارد ECE R44، یک برچسب نارنجی رنگ نیز می‌گیرند. اطلاعاتی مانند گروه وزنی، سطح ISOFIX و مجوز تولید سیستم محافظ کودک در این برچسب وجود دارد.

#### ■ صندلی کودک را می‌توان در ۵ گروه زیر دسته‌بندی کرد:

وزن کودک	گروه صندلی کودک
۰ تا ۱۰ کیلوگرم	گروه 0
۰ تا ۱۳ کیلوگرم	گروه 0+
۹ تا ۱۸ کیلوگرم	گروه I
۱۵ تا ۲۵ کیلوگرم	گروه II
۲۲ تا ۳۶ کیلوگرم	گروه II

گروه وزنی 0/0+: صندلی نوزاد رو به عقب؛ مناسب برای گروه‌های 0/0+ و 0/I

گروه وزنی I: صندلی کودک دارای کمربند؛ مناسب برای گروه‌های I یا I/II

گروه وزنی II/III: صندلی کودک دارای تکیه‌گاه پشتی، مناسب برای گروه II؛ صندلی کودک بدون تکیه‌گاه پشتی، مناسب برای گروه III

#### ⚠ هشدار

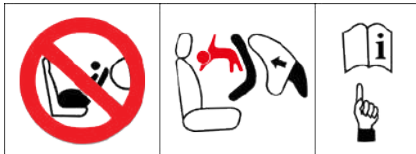

هرگز از یک صندلی کودک رو به عقب بر روی صندلی محافظت شده بوسیله ایربگ فعال استفاده نشود، در این صورت ممکن است مرگ و یا صدمه جدی برای کودک رخ دهد.

جهت مشاهده جدول ISOFIX به صفحه ۱۵۸ مراجعه نمایید.



صندلی کودک مناسب برای صندلی‌های خودرو:

صندلی ردیف سوم (در صورت تجهیز)	صندلی عقب وسط	صندلی‌های عقب کناری	صندلی سرنشین جلو راست	گروه وزنی
X	X	U,L	X	گروه 0 ۰ تا ۱۰ کیلوگرم
X	X	U,L	X	گروه +0 ۰ تا ۱۳ کیلوگرم
X	X	U,L	X	گروه I ۹ تا ۱۸ کیلوگرم
X	X	UF,L	UF	گروه II ۱۵ تا ۲۵ کیلوگرم
X	X	UF,L	UF	گروه III ۲۲ تا ۳۶ کیلوگرم

X: استفاده از هر نوع صندلی کودک در این گروه وزنی مجاز نمی‌باشد.

U: برای صندلی کودک کلاس "universal" که گواهینامه مربوط به این گروه وزنی را دریافت کرده است، مناسب است.

UF: برای صندلی کودک نوع رو به جلو و در کلاس "universal" که گواهینامه مربوط به این گروه وزنی را دریافت کرده است، مناسب است.

L: اگر خودروی شما در لیست مدل خودروهای اعلام شده توسط سازنده صندلی کودک قرار داشته باشد، از صندلی کودک کلاس "semi-universal" که گواهینامه مربوط به این گروه وزنی را دریافت کرده است، می‌توان استفاده کرد.

### دقت:

صندلی کودک کلاس "universal": این نوع صندلی کودک به وسیله کمربند ایمنی خودرو





که مخصوص بزرگسالان است، مهار می‌شود. صندلی کودک کلاس “semi-universal”: این نوع صندلی کودک به وسیله اتصالات ISOFIX و قلاب نگه‌دارنده صندلی کودک نصب می‌شود.

### ■ اقدامات احتیاطی لازم در استفاده از صندلی کودک



بر روی هر دو سمت آفتاب‌گیر سرنشین جلو برچسبی جهت یادآوری مجهز بودن خودرو به ایربگ‌های جلو الصاق شده است. احتیاط‌های زیر را رعایت کنید:

۱. به هیچ عنوان صندلی کودک‌هایی که به صورت رو به عقب نصب می‌شوند را بر روی صندلی جلوی خودروهای مجهز به ایربگ سرنشین نصب نکنید.

۲. ایجاد هر گونه تغییر در اتصالات و نگه‌دارنده‌های صندلی کودک و کمر بند ایمنی خودرو تحت هر شرایطی ممنوع است.

۳. هرگز به مهار صندلی کودک صرفاً توسط کمر بند ایمنی خودرو اکتفا نکنید. همواره از تجهیزات استاندارد مربوط به صندلی کودک بر روی صندلی عقب استفاده کنید. در صورت عدم رعایت سه اقدام احتیاطی فوق، شرکت مدیران خودرو مسولیتی در قبال مشکلات به وجود آمده از این طریق نخواهد داشت.



## صندلی‌های کودک پیشنهادی

۱. صندلی کودکی را خریداری نمایید که دارای تاییدیه استاندارد ECE R44 باشد. برچسب نارنجی رنگ گواهی‌نامه استاندارد ECE R44 باید بر روی صندلی کودک الصاق شده باشد.
۲. برای استفاده از صندلی کودک ابتدا دفتراچه راهنمای ارایه شده توسط سازنده صندلی کودک را مطالعه کنید و در زمان نصب صندلی کودک، دستورالعمل‌های ذکر شده در دفتراچه راهنما را به دقت رعایت کنید. مطمئن شوید که صندلی کودک در جای خود ثابت و محکم شده است.





### هشدار

- اجازه ندهید تا نوار بالایی صندلی کودک از روی پشت‌سری عبور کند و یا دور آن بپیچد و همیشه پس از نصب کردن صندلی کودک، نوار بالایی را سفت کنید. عدم نصب صحیح می‌تواند باعث مصدومیت شدید کودک شود.
- مدل SUV و مدل هاچ‌بک: در خودروهایی که در محفظه صندوق خود دارای طاقچه عقب می‌باشند، قبل از اتصال صندلی کودک به قلاب مهارکننده، طاقچه عقب را باز کنید.

### ■ صندلی کودک رو به عقب خودرو

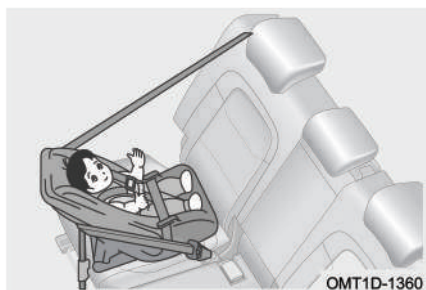

جهت قرارگیری این نوع صندلی باید بر خلاف جهت حرکت رو به جلوی خودرو باشد، یعنی صورت نوزاد رو به عقب خودرو باشد. در زمان تصادف اگر نوزاد رو به جلوی خودرو قرار گرفته باشد، ممکن است ستون فقرات و نخاع او آسیب ببیند. اگر نوزاد رو به عقب باشد، صندلی کودک می‌تواند از سر، گردن و بالاتنه او محافظت کند. این نوع صندلی برای گروه‌های 0: تا ۱۰ کیلوگرم و 0+: تا ۱۳ کیلوگرم توصیه می‌شود.

### ■ صندلی کودک رو به جلوی خودرو

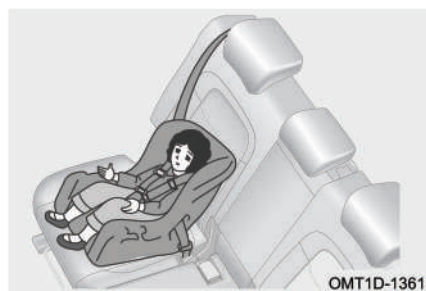

این نوع صندلی رو به جهت حرکت خودرو نصب می‌شود. این صندلی برای کودکان گروه I: ۹ تا ۱۸ کیلوگرم توصیه می‌شود.



### ■ صندلی کمکی کودکان



برای افزایش کارایی صندلی کودک، از یک تشک کمکی جداگانه می‌توان استفاده نمود. وقتی که کودک قد کوتاه‌تری دارد و یا وزن او کم‌تر است، تشک کمکی را می‌توان برای افزایش ارتفاع خط دید کودک در داخل خودرو و استقرار ایمن او استفاده نمود (کمربند ایمنی دارای استانداردهای بین‌المللی، بر اساس اندازه بدن افراد با قد بیش‌تر از ۱/۵ متر طراحی شده‌اند. اگر فردی با قد کم‌تر از ۱/۵ متر از کمربند ایمنی استفاده نماید، در آن صورت کمربند ممکن است هنگام تصادف به گردن او آسیب برساند). این صندلی برای کودکان گروه I: ۱۵ تا ۲۵ کیلوگرم و III: ۲۲ تا ۳۶ کیلوگرم توصیه می‌شود.



## نصب کردن صندلی کودک

### اتصالات i-Size/ISOFIX

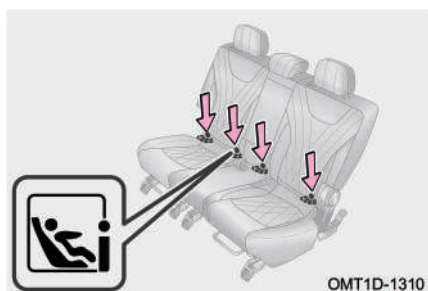

اتصالات i-Size/ISOFIX یک نوع تجهیزات نصب سیستم محافظ کودک بر اساس استانداردهای ECE R145 و ECE R14 می‌باشند.

اتصالات i-Size/ISOFIX صندلی کودک در قسمت پایینی پشتی صندلی‌های عقب چپ و عقب راست قرار گرفته است. معمولاً این اتصالات در کنار علامت "☺" یا "☹" در قسمت پایینی صندلی‌های عقب قرار دارند.

گروه‌بندی سایز برای صندلی‌های کودک ISOFIX: استفاده از جدول گروه‌بندی سایز صندلی کودک برای اتصال ISOFIX، به کاربر کمک می‌کند تا مناسب‌ترین نوع صندلی کودک را انتخاب کند.

گروه سایز	توضیحات
A	صندلی کودک رو به جلو با سایز کامل
B	صندلی کودک رو به جلو با سایز کوچک
B1	صندلی کودک رو به جلو با سایز کوچک
C	صندلی کودک رو به عقب با سایز کامل
D	صندلی کودک رو به عقب با سایز کوچک
E	صندلی نوزاد رو به عقب
F	صندلی نوزاد عرضی، رو به سمت چپ
G	صندلی نوزاد عرضی، رو به سمت راست



■ تناسب صندلی‌های خودرو برای نصب صندلی کودک (ISOFIX):

موقعیت صندلی				نوع اتصال	گروه سایز	گروه وزنی
صندلی ردیف سوم (در صورت تجهیز)	صندلی عقب وسط	صندلی‌های عقب کناری	صندلی سرنشین جلو راست			
X	X	X	X	ISO/L1	F	گروه 0 (۰ تا ۱۰ کیلوگرم)
X	X	X	X	ISO/L2	G	
X	X	IL	X	ISO/R1	E	
X	X	IL	X	ISO/R1	E	گروه 0+ (۰ تا ۱۳ کیلوگرم)
X	X	IL	X	ISO/R2	D	
X	X	IL	X	ISO/R3	C	
X	X	IL	X	ISO/R2	D	گروه I (۹ تا ۱۸ کیلوگرم)
X	X	IL	X	ISO/R3	C	
X	X	IL, IUf	X	ISO/F2	B	
X	X	IL, IUf	X	ISO/F2X	B1	
X	X	IL, IUf	X	ISO/F3	A	
/	/	/	/	(1)	/	گروه II (۱۵ تا ۲۵ کیلوگرم)
/	/	/	/	(1)	/	گروه III (۲۲ تا ۳۶ کیلوگرم)

۱. X: برای صندلی کودک ISOFIX مناسب نیست.

۲. IL: مناسب برای صندلی کودک ISOFIX مدل‌های "special" یا "universal" که دارای گواهی‌نامه مربوطه برای این گروه وزنی باشند.



۳. IUF: مناسب برای صندلی کودک رو به جلو مدل "universal" که دارای گواهی‌نامه مربوطه برای این گروه وزنی باشد.

۴. (۱) مناسب برای صندلی کودک‌های فاقد ISO/XX گروه وزنی A تا G. برای اطلاع از جزئیات بیش‌تر در خصوص گروه وزنی مناسب، لیست مدل‌های صندلی کودک ISOFIX را بررسی کنید.

■ تناسب صندلی‌های خودرو برای نصب صندلی کودک (i-Size):

نوع سیستم محافظ کودک	صندلی سرنشین جلو راست	صندلی‌های عقب کناری	صندلی عقب وسط	صندلی ردیف سوم (در صورت تجهیز)
صندلی کودک i-Size	X	i-U	X	X

i-U: مناسب برای صندلی کودک i-Size مدل "universal" رو به جلو و رو به عقب.  
X: برای صندلی‌های کودک مدل "universal" مناسب نمی‌باشد.





### نصب صندلی کودک

۱: حلقه‌هایی که جهت اتصال قلاب‌های صندلی کودک در زیر صندلی عقب تعبیه می‌شوند را پیدا کنید.

۲: صندلی کودک را بر روی صندلی عقب خودرو قرار دهید.



OMT1D-1310

۳: قلاب پایه صندلی کودک را به حلقه‌های زیر صندلی عقب گیر داده و از محکم بودن اتصال آن‌ها مطمئن شوید.

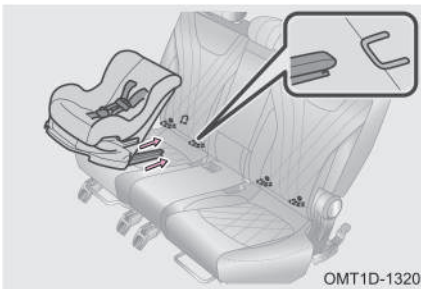

OMT1D-1320

گام ۴: نوار بالایی صندلی کودک را بکشید و آن را به قلاب مهارکننده که برای صندلی‌های نوع رو به جلو در پشت صندلی عقب (مطابق با تصویر مقابل) تعبیه شده است، وصل کنید. دقت: با توجه به نوع صندلی کودک خریداری شده، از لازم بودن وصل شدن صندلی کودک به قلاب مهارکننده بالایی اطمینان حاصل کنید.

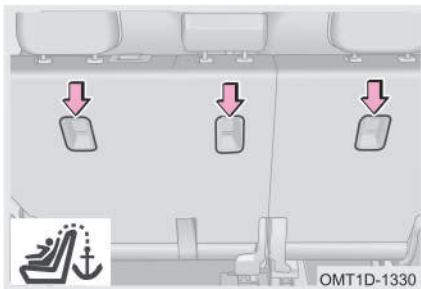

OMT1D-1330



#### مطالعه

- قبل از استفاده، پشت‌سری صندلی که قصد نصب کردن صندلی کودک بر روی آن را دارید، باز کنید. سپس زبانه صندلی کودک را به قلاب مهارکننده بالایی وارد کنید. دقت کنید تا نوار بالایی صندلی کودک مستقیماً از روی پشت‌سری عبور نکند و یا دور آن نیفتد. نوار بالایی صندلی کودک و پشت‌سری صندلی عقب نباید برخوردی با یکدیگر داشته باشند.
- همواره پس از اتصال صندلی کودک به قلاب مهارکننده بالایی، نوار بالایی صندلی کودک را سفت کنید. برای اطلاعات بیشتر در خصوص نحوه بستن و سفت کردن نوار بالایی صندلی کودک به دستورالعمل‌های قید شده در دفترچه راهنمای صندلی کودک مراجعه نمایید.



### ⚠ هشدار

- پس از نصب صندلی کودک، هرگز صندلی را تنظیم نکنید.
- صندلی کودک باید بر روی صندلی عقب ردیف دوم نصب شود.
- هرگز بیش از یک صندلی کودک را به حلقه‌های نگه‌دارنده یک صندلی وصل نکنید.
- اجازه ندهید تا نوار بالایی صندلی کودک مستقیماً از روی پشت‌سری عبور کند و یا دور آن پیچد و اطمینان یابید که پس از اتمام نصب، نوار بالایی صندلی کودک سفت شده است. عدم نصب صحیح می‌تواند باعث وارد آمدن مصدومیت‌های جدی به کودکان شود.
- در خودروهایی که در محفظه صندوق خود دارای طاقچه عقب می‌باشند، قبل از اتصال صندلی کودک به قلاب مهارکننده، طاقچه عقب را باز کنید.
- اگر حلقه‌های نگه‌دارنده صندلی کودک آسیب دیده‌اند یا در تصادف از جای خود جدا شده‌اند، جهت تعویض به نمایندگی مجاز مدیران خودرو مراجعه کنید.
- اگر صندلی راننده در نصب صحیح صندلی کودک مزاحمت ایجاد می‌کند، صندلی کودک را بر روی صندلی عقب سمت راست نصب کنید.
- از قلاب‌های مهارکننده صندلی کودک برای بستن یا مهار کردن اشیاء و لوازم دیگر استفاده نکنید. شرکت مدیران خودرو مسوولیتی در قبال این گونه استفاده‌های غیراصولی نخواهد داشت.
- چنانچه صندلی کودک به درستی در جای خود نصب و مهار نشود، در صورت بروز ترمزهای ناگهانی، پیچیدن‌های شدید و تصادفات، علاوه بر کودک، سایر سرنشینان نیز در معرض مصدومیت‌های جانی و حتی مرگ قرار خواهند گرفت.
- از مهار شدن خوب نوار بالایی صندلی کودک مطمئن شوید. صندلی کودک را پس از نصب کردن در جهات مختلف تکان دهید تا از ثابت بودن آن اطمینان حاصل شود. از مهار شدن خوب نوار بالایی صندلی کودک مطمئن شوید. صندلی کودک را پس از نصب کردن در جهات مختلف تکان دهید تا از ثابت بودن آن اطمینان حاصل شود. صندلی کودک را طبق دستورالعمل سازنده آن نصب کنید. در صورت عدم نصب صحیح صندلی کودک، در زمان بروز تصادف یا اتفاقات ناخواسته دیگر، کودک در معرض مصدومیت‌های جدی و یا حتی مرگ قرار خواهد گرفت.



**هشدار**

- اگر نصب صندلی کودک باعث ایجاد اختلال در تنظیمات صندلی جلو می‌شود، صندلی کودک را بر روی صندلی عقب خودرو نصب نکنید. در غیر این صورت ممکن است در تصادفات، سرنشین جلو و کودک به شدت آسیب ببینند و یا حتی کشته شوند.
- اجازه ندهید که کودکان با کمربند صندلی خود بازی کنند. اگر این کمربند دور گردن کودک بپیچد، در آوردن کمربند دشوار خواهد بود و می‌تواند سبب خفگی کودک یا مشکلات دیگر شود. در صورت روی دادن این اتفاق، اگر نتوانستید قفل کمربند را آزاد کنید، باید کمربند را با قیچی ببرید.
- در زمان‌هایی که از صندلی کودک استفاده نمی‌شود، باید همچنان روی صندلی به صورت نصب شده باقی بماند. صندلی کودک باز شده را در داخل کابین رها نکنید.
- اگر لازم است که صندلی کودک را باز کنید، آن را پس از باز کردن در صندوق عقب یا در مکانی خارج از خودرو نگه‌داری کنید. با این کار از مصدومیت سرنشینان داخل خودرو در زمان ترمزهای ناگهانی و تصادف پیش‌گیری خواهد شد.

### فصل ۳. امکانات داخلی خودرو

عملکرد برگشت خودکار شیشه (در صورت تجهیز) ..... ۱۹۰	۱۶۷	۳-۱ کلیدهای خودرو
۳-۴ سقف پانوراما (در صورت تجهیز) ..... ۱۹۲	۱۶۷	کلید هوشمند
سقف پانوراما (مدل A) ..... ۱۹۲	۱۷۰	باتری کلید هوشمند
سقف پانوراما (مدل B) ..... ۱۹۴	۱۷۳	برد موثر کلید هوشمند
کنترل سقف پانوراما از راه دور ..... ۱۹۷	۱۷۵	ورود بدون کلید
عملکرد برگشت خودکار سقف پانوراما ..... ۱۹۷	۱۷۸	سیستم دزدگیر خودرو
۳-۵ سیستم صوتی و تصویری ..... ۱۹۸	۱۸۰	سیستم ضدسرقت
پنل کنترل سیستم صوتی و تصویری ..... ۱۹۸		پیدا کردن محل خودرو با استفاده از کلید هوشمند (در صورت تجهیز) ..... ۱۸۱
عملکردهای اصلی ..... ۲۰۱		استارت خودرو از راه دور (در صورت تجهیز) ..... ۱۸۱
تنظیمات سیستم ..... ۲۰۲	۱۸۲	۳-۲ قفل دربها
کلیدهای کنترل روی فرمان ..... ۲۰۵	۱۸۲	کلید قفل دربها
عملکرد تشخیص صدا (در صورت تجهیز) ..... ۲۰۶		باز کردن دربها توسط دستگیره داخلی ..... ۱۸۳
لینک شدن با موبایل ..... ۲۰۶	۱۸۳	کلید مکانیکی قفل درب
۳-۶ سیستم صوتی و تصویری ..... ۲۱۳	۱۸۴	قفل کودک دربهای عقب
(مدل مجهز به نمایشگر دومنظوره) ..... ۲۱۳	۱۸۵	۳-۳ شیشه دربها
پنل کنترل سیستم صوتی و تصویری ..... ۲۱۳	۱۸۵	شیشه بالابرها
عملکردهای صوتی ..... ۲۱۵	۱۸۸	کنترل شیشه بالابرها از راه دور
تنظیمات سیستم ..... ۲۱۷		



<p>۲۵۵ ۳-۹ محفظه‌های نگهداری اشیا</p> <p>۲۵۵ ..... معرفی محفظه‌ها</p> <p>۲۶۱ ۳-۱۰ سوکت‌ها</p> <p>۲۶۱ ..... خروجی برق 12V</p> <p>۲۶۲ ..... سوکت USB</p> <p>۲۶۴ ۳-۱۱ آفتاب‌گیر</p> <p>۲۶۴ ..... آفتاب‌گیرها و آینه آرایش</p> <p>۲۶۴ ۳-۱۲ درب موتور</p> <p>۲۶۴ ..... باز کردن و بستن درب موتور</p> <p>۲۶۵ ۳-۱۳ درب صندوق عقب</p> <p>۲۶۵ ..... درب صندوق عقب مدل دستی</p> <p>۲۶۶ ..... درب صندوق عقب مدل برقی (در صورت تجهیز)</p> <p>باز کردن درب صندوق در شرایط اضطراری</p> <p>۲۷۱ ..... ۲۷۱</p> <p>۲۷۲ ۳-۱۴ درب باک</p> <p>۲۷۲ ..... باز کردن و بستن درب باک</p>	<p>۲۲۱ ..... کلیدهای کنترل روی فرمان</p> <p>عملکرد تشخیص صدا (در صورت تجهیز)</p> <p>۲۲۳ ..... لینک شدن با موبایل</p> <p>۲۲۴ ..... ۳-۷ سیستم تهویه مطبوع</p> <p>۲۳۱ پنل کنترل تهویه مطبوع الکتریکی (در صورت تجهیز)</p> <p>۲۳۱ ..... پنل کنترل تهویه مطبوع اتوماتیک (در صورت تجهیز)</p> <p>۲۳۳ ..... تنظیم جهت باد دریچه‌ها</p> <p>۲۴۶ ..... عملکرد سردکن کنسول وسط (در صورت تجهیز)</p> <p>۲۴۷ ..... عملکرد بخارزدایی اتوماتیک (در صورت تجهیز)</p> <p>۲۴۷ ..... عملکرد روشن شدن فن تهویه مطبوع پیش از ورود به خودرو و خاموش شدن پس از ترک خودرو (در صورت تجهیز)</p> <p>۲۴۸ ..... نحوه استفاده از کولر</p> <p>۲۴۹ ..... نحوه استفاده از بخاری</p> <p>۲۵۲ ..... ۳-۸ شارژر وایرلس</p> <p>۲۵۳ ..... نحوه استفاده از شارژر وایرلس (در صورت تجهیز)</p> <p>۲۵۳ ..... ۲۵۳</p>
--	---





### ۳-۱ کلیدهای خودرو

#### کلید هوشمند

کلید هوشمند برای باز کردن و قفل کردن درب‌های خودرو و باز کردن درب صندوق از راه دور و در محدوده ۲۰ متری پیرامون خودرو (به شرط عدم وجود مانع و نقاط کور) مورد استفاده قرار می‌گیرد.

#### کلید هوشمند (مدل A)

۱ کلید هوشمند (با بدنه فلزی)

۲ کلید هوشمند (با بدنه پلاستیکی)

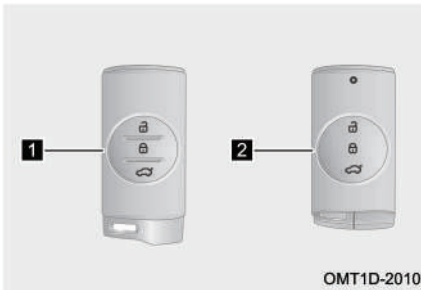

OMT1D-2010

۱ چراغ نشانگر

۲ دکمه قفل کن

۳ دکمه بازکن

۴ دکمه صندوق‌پران

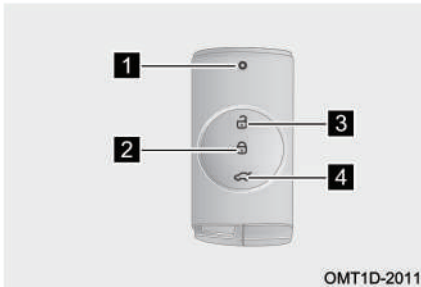

OMT1D-2011

کلید مکانیکی به صورت یک‌پارچه با کلید هوشمند و در داخل بدنه آن قرار گرفته است که می‌تواند در موارد اضطراری جهت باز/ قفل کردن درب‌ها مورد استفاده قرار گیرد. ضامن کلید مکانیکی را فشار داده و کلید مکانیکی را از بدنه کلید هوشمند جدا کنید. پس از استفاده، کلید مکانیکی را به جای خود بازگردانید تا

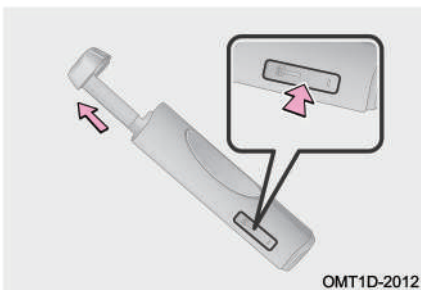

OMT1D-2012



حمل و نگهداری آن آسان باشد (برای اطلاع از جزئیات بیشتر به قسمت «قفل درب‌ها» در همین فصل مراجعه کنید).

#### کلید هوشمند (مدل B)

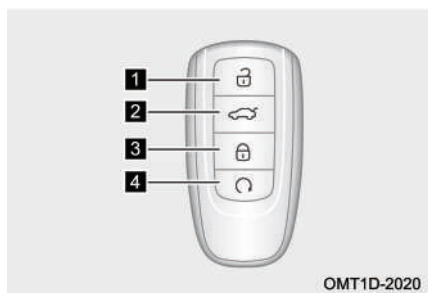

۱ دکمه بازکن

۲ دکمه صندوق پران

۳ دکمه قفل کن

۴ دکمه استارت از راه دور

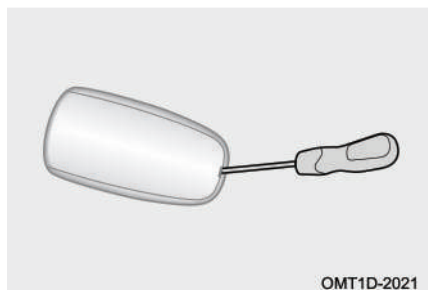

کلید مکانیکی به صورت یک پارچه با کلید هوشمند و در داخل بدنه آن قرار گرفته است که می‌تواند در موارد اضطراری جهت باز/ قفل کردن درب‌ها مورد استفاده قرار گیرد. درپوش کلید هوشمند را با استفاده از یک پیچ‌گوشتی تخت و نواریچ شده جدا کرده و کلید مکانیکی را خارج کنید. پس از استفاده، کلید مکانیکی را به جای خود بازگردانید تا حمل و نگهداری آن آسان باشد (برای اطلاع از جزئیات بیشتر به قسمت «قفل درب‌ها» در همین فصل مراجعه کنید).

#### ■ محدودیت‌های عملکردی کلید هوشمند

در شرایط زیر ممکن است کلید هوشمند به درستی کار نکند:

۱. چنانچه بیشتر از یک کلید هوشمند به طور هم‌زمان در کنار یک‌دیگر مورد استفاده قرار





گیرند.

۲. فاصله بین خودرو و کلید هوشمند بیش تر از ۲۰ متر باشد.

۳. در مواقعی که کلید هوشمند با اشیا فلزی تماس داشته و یا پوشانده شده باشد.

۴. اگر کلید هوشمند در کنار لوازم الکترونیکی (مانند موبایل و کامپیوتر) قرار داشته باشد.

۵. زمانی که کلید در نزدیکی وسایل ارتباطی بی سیم که فرکانسی مشابه با فرکانس کلید هوشمند دارند (مانند رادیوی جیبی) قرار می گیرد.

۶. قرار گرفتن کلید هوشمند در نزدیکی تجهیزاتی که امواج قوی تولید می کنند (مانند برج تلویزیونی، ایستگاه رادیویی، نیروگاه برق، فرودگاه، ایستگاه راه آهن).

#### 👁️ احتیاط

- کلید هوشمند یک دستگاه فرستنده رادیویی با قدرت پایین می باشد که به راحتی می تواند تحت تاثیر امواج رادیویی مختلف و تحت تشعشع دستگاههای صنعتی، تحقیقاتی و تجهیزات پزشکی قرار گیرد.
- بدون کسب مجوز، تغییری در فرکانس و قدرت ارسال امواج فرستنده کلید هوشمند (به طور مثال نصب تقویت کننده امواج رادیو فرکانسی) ایجاد نکنید و هیچ گونه آنتن خارجی یا آنتن فرستنده امواج نصب نکنید.
- مراقب باشید تا در زمان استفاده از کلید هوشمند، تداخلی با ارتباطات رادیویی مجاز محلی نداشته باشید. در صورت تداخل از کلید هوشمند استفاده نکنید و قبل از ادامه کار با آن اقدامات لازم برای از بین بردن تداخل را انجام دهید.



■ تحت شرایط زیر احتمال این که باتری کلید هوشمند ضعیف یا خالی شده باشد وجود دارد:

۱. کاهش تدریجی محدوده اثر کلید هوشمند و کوچک تر شدن میدان برد امواج آن
۲. عمل نکردن کلید هوشمند حتی در مناطق بدون مانع و بدون امواج مزاحم
۳. نمایش داده شدن پیغام "Smart key battery power is low" در صفحه کیلومتر شمار

### باتری کلید هوشمند

#### تعویض باتری کلید هوشمند (مدل A)

گام ۱: ضامن کلید مکانیکی را فشار دهید و کلید مکانیکی را از بدنه کلید هوشمند جدا کنید.

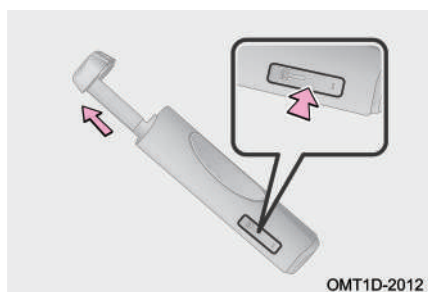

گام ۲: با استفاده از یک پیچ گوشتی تخت و نواریچ شده، درپوش کلید را باز کنید و برد الکترونیکی کلید هوشمند را خارج کنید.

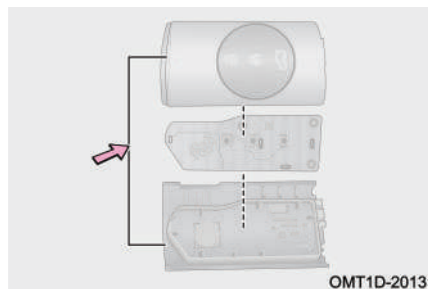

گام ۳: باتری کهنه را از جای خود بیرون آورید و باتری نو را به نحوی که قطب مثبت (+) آن رو به بالا باشد، جایگزین کنید.

گام ۴: اجزا باز شده کلید را به ترتیب عکس مراحل باز کردن شان، مونتاژ کنید.

گام ۵: پس از تعویض باتری، عملکرد صحیح

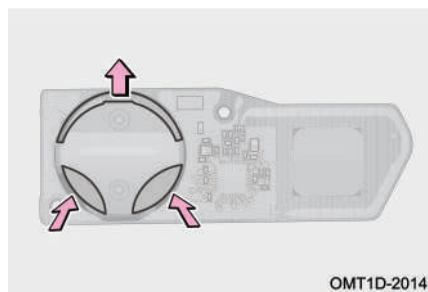



کلید هوشمند را بررسی کنید (اطمینان حاصل کنید که با فشار دادن هر یک از دکمه‌های کلید هوشمند، چراغ روی کلید روشن می‌شود).

### تعویض باتری کلید هوشمند (مدل B)

گام اول: درپوش کلید هوشمند را با استفاده از یک پیچ‌گوشتی تخت و نواریچ شده جدا کنید.

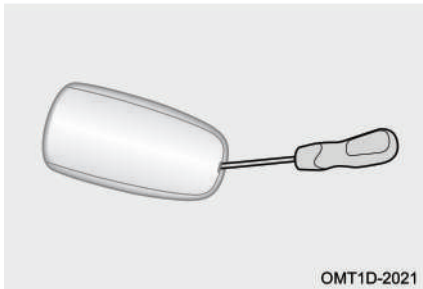

گام ۲: باتری کهنه را با استفاده از پیچ‌گوشتی تخت و نواریچ شده از جای خود بیرون آورید و باتری نو را به نحوی که قطب مثبت (+) آن رو به بالا باشد، جایگزین کنید.

گام ۳: اجزا باز شده کلید را به ترتیب عکس مراحل باز کردن‌شان، مونتاژ کنید.

گام ۴: پس از تعویض باتری، عملکرد صحیح کلید هوشمند را بررسی کنید. اگر کلید هوشمند نمی‌تواند به درستی کار کند، با نمایندگی مجاز مدیران خودرو تماس حاصل نمایید.

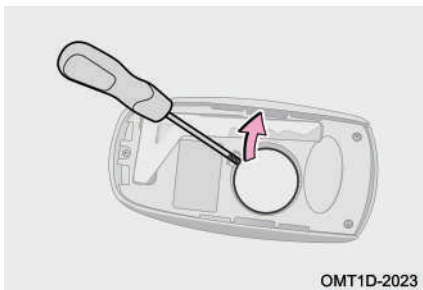

### حفاظت از محیط زیست

باتری لیتیومی مصرف شده نباید همانند زباله‌های خانگی دفع شود. ضایعات این نوع باتری باید بر اساس مقررات محلی و شرایط مندرج در قوانین زیست‌محیطی امحا شود.



### مطالعه

- از قرارگیری صحیح قطب‌های مثبت و منفی باتری در جای خود اطمینان حاصل کنید.
- نوع باتری کلید هوشمند: باتری لیتیومی مدل 3V-CR2032

### احتیاط

- فقط از باتری با نوع توصیه شده توسط شرکت مدیران خودرو استفاده نمایید.
- در زمان نصب مراقب باشید تا ترمینال‌ها و الکترودهای باتری خم نشوند.
- در زمان تعویض باتری باید دست شما خشک و عاری از هر گونه رطوبت باشد.
- از لمس باتری با دست روغنی خودداری کنید زیرا ممکن است سبب ایجاد خوردگی در باتری شود.
- از تماس و یا دست‌کاری قطعات کیت الکترونیکی کلید هوشمند اجتناب کنید، زیرا باعث ایجاد اختلال در کارکرد آن خواهد شد.
- تعویض باتری کلید هوشمند نیاز به کمی دقت و ظریف‌کاری دارد و اگر خودتان اقدام به این کار کنید، ممکن است به کلید آسیب وارد شود. لذا توصیه می‌شود تعویض باتری را توسط نمایندگی مجاز مدیران خودرو انجام دهید.

### هشدار

نسبت به بلعیده شدن باتری تعویض شده یا سایر قطعات کلید هوشمند توسط کودکان مراقبت ویژه‌ای داشته باشید. چرا که ممکن است باعث آسیب‌دیدگی جدی و یا حتی مرگ کودکان شود.



## برد موثر کلید هوشمند

محدوده شناسایی کلید هوشمند

### محدوده استارت زدن یا تغییر وضعیت کلید استارت موتور

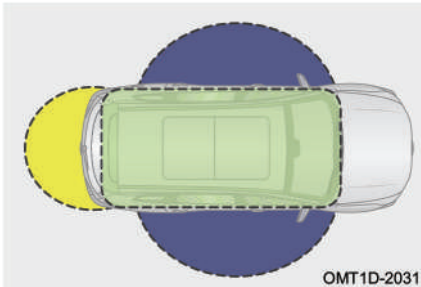

وقتی که کلید هوشمند در محدوده اثر آنتن جلویی داخل کابین قرار دارد، خودرو را می‌توان استارت زد و یا وضعیت کلید استارت را تغییر داد.

### محدوده باز و بسته کردن قفل دربها

وقتی که کلید هوشمند در محدوده اثر آنتن دربها قرار دارد، دربهای خودرو را می‌توان قفل/باز کرد.

### محدوده باز کردن درب صندوق

وقتی که کلید هوشمند در محدوده اثر آنتن بیرونی درب صندوق قرار دارد، درب صندوق را می‌توان باز کرد.

### مطالعه

آنتن‌های سیستم ورود و استارت بدون کلید، کلیدهای هوشمند را در شعاع حدوداً ۱/۵ متری خود می‌توانند شناسایی کنند. بنابراین زمانی که قصد ورود به خودرو یا کار با کلید استارت موتور را دارید، اطمینان حاصل کنید که فاصله بین کلید هوشمند و آنتن مربوط به همان عملکرد، در این محدوده قرار دارد.



### شناسایی خودکار کلید هوشمند (در صورت تجهیز)

#### ناحیه روشن شدن هوشمند چراغ‌های پیشواز

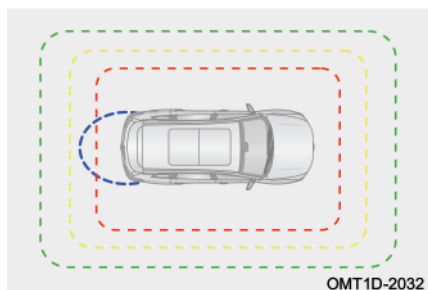

ضمن همراه داشتن کلید هوشمند اگر به خودرو نزدیک شوید، در این ناحیه چراغ‌های پیشواز به طور خودکار روشن می‌شوند.

#### ناحیه قفل شدن درب‌ها

ضمن همراه داشتن کلید هوشمند اگر خودرو را ترک کنید، در این ناحیه درب‌های خودرو به طور خودکار قفل می‌شوند.

#### ناحیه باز شدن درب‌ها

ضمن همراه داشتن کلید هوشمند اگر به خودرو نزدیک شوید، در این ناحیه قفل درب‌های خودرو به طور خودکار باز می‌شوند.

#### محدوده باز شدن هوشمند درب صندوق

وقتی که به همراه کلید هوشمند به این ناحیه از خودرو نزدیک می‌شوید، درب‌ها از طریق تشخیص خودکار کلید نمی‌توانند باز/ قفل شوند. (برای جزئیات بیش تر درباره شناسایی عملکرد باز شدن درب عقب، به بخش "درب عقب" مراجعه فرمایید).

#### مطالعه

- خودرو را زمانی ترک کنید که هر چهار درب جانبی خودرو و درب صندوق عقب بسته شده باشند، در غیر این صورت عملکرد شناسایی خودکار کلید هوشمند به درستی کار نخواهد کرد.
- به علت تأثیرپذیری کلید هوشمند از امواج محیط اطراف ممکن است در برخی موارد عملکردهایی مانند ورود بدون کلید، کلید استارت موتور، روشن شدن چراغ پیشواز، باز شدن قفل درب‌ها در زمان نزدیک شدن به خودرو و قفل شدن درب‌ها در زمان دور شدن از خودرو با اختلال همراه شوند. در صورت غیر عادی شدن این عملکردها، از روش‌های دیگر برای قفل کردن/ باز کردن یا روشن کردن خودرو استفاده کنید (مانند باز کردن با کلید مکانیکی یا استفاده از دکمه‌های روی کلید هوشمند).



### محدودیت‌های عملکردی کلید هوشمند

■ در شرایط زیر ممکن است کلید هوشمند شناسایی نشود:

۱. کلید هوشمند در داخل صندوق عقب قرار داشته باشد.
۲. در زمان قفل کردن، کلید هوشمند به شیشه درب یا سقف خیلی نزدیک باشد.
۳. قرار گرفتن کلید هوشمند در مجاورت تجهیزات برقی با میدان مغناطیسی قوی (مانند منبع تغذیه برق، تلفن و ...).

### ورود بدون کلید

#### باز کردن قفل درب‌ها

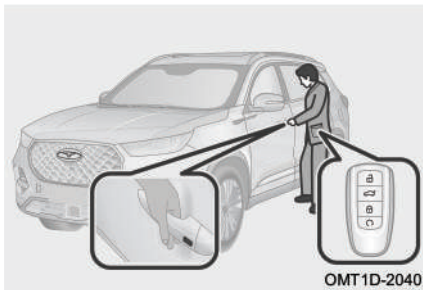

روش ۱: زمانی که کلید هوشمند را به همراه دارید، با چهار انگشت خود ناحیه حساس به تشخیص دستگیره درب را لمس کنید. سیستم پس از شناسایی و تایید خودکار مجاز بودن کلید، اقدام به باز کردن قفل درب‌ها خواهد کرد. روش ۲ (در صورت تجهیز): ضمن همراه داشتن کلید هوشمند به خودرو نزدیک شوید. سیستم پس از شناسایی و تایید خودکار مجاز بودن کلید، اقدام به روشن کردن چراغ‌های پیشواز کرده و قفل درب‌ها را باز خواهد کرد.

#### قفل کردن درب‌ها

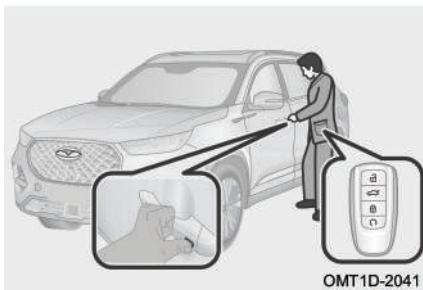

روش ۱: زمانی که کلید هوشمند را به همراه دارید، دکمه روی دستگیره درب را فشار دهید. سیستم پس از شناسایی و تایید خودکار مجاز بودن کلید، اقدام به قفل کردن درب‌ها خواهد کرد. روش ۲ (در صورت تجهیز): ضمن همراه داشتن



کلید هوشمند، خودرو را ترک کنید. سیستم پس از شناسایی و تایید خودکار مجاز بودن کلید، اقدام به قفل کردن دربها خواهد کرد.

### مطالعه

- عملکرد قفل / باز کردن قفل دربها به روش شناسایی خودکار کلید، نیاز به تنظیم شدن از طریق سیستم صوتی و تصویری دارد (برای اطلاع از جزئیات کار به بخش «سیستم صوتی و تصویری» در ادامه همین فصل مراجعه کنید).
- چنانچه خودرو به مدت ۳ روز در وضعیت قفل باقی مانده باشد، عملکرد قفل / باز کردن قفل دربها به روش شناسایی خودکار کلید غیرفعال می شود. برای اجرایی شدن مجدد این عملکرد باید موتور یک بار روشن شود.





### احتیاط

- کلید هوشمند را در مجاورت وسایلی مانند ماوس بی سیم کامپیوتر، موبایل و نظایر آن قرار ندهید. چرا که ممکن است عملکرد قفل/ باز کردن آن به روش شناسایی خودکار کلید عمل نکند.
- عملکرد قفل کردن درب‌ها به روش شناسایی خودکار کلید هوشمند فقط در صورتی اجرا می‌شود که کلید استارت موتور خاموش باشد، تمامی درب‌های جانبی و درب صندوق به طور کامل بسته باشند و کلید هوشمند در داخل خودرو قرار نداشته باشد.
- پس از ترک کردن خودرو و بستن کلیه درب‌های جانبی و درب صندوق، اگر کلید هوشمند در داخل خودرو جا مانده باشد و یا این که در محدوده ۲/۵ متری پیرامون خودرو قرار نداشته باشد، عملکرد قفل کردن کلید هوشمند از طریق شناسایی خودکار کلید اجرا نخواهد شد.
- اگر کلید هوشمند در حدود ۲/۵ متر از خودرو دور شود و چراغ‌های راهنما چشمک زنند و صدای آژیر هم شنیده نشود (دزدگیر به حالت آماده به کار نرود)، در این شرایط قفل بودن خودرو را مجدداً بررسی کنید تا از عملکرد ناقص سیستم و پیش آمدن شرایط ناخواسته حاصل از باز ماندن درب‌ها جلوگیری کرده باشید.
- پس از فعال شدن عملکرد شناسایی خودکار کلید هوشمند و باز شدن درب‌ها، اگر کلید هم‌چنان در نزدیکی خودرو باقی بماند، خودرو پس از ۳ دقیقه به طور خودکار قفل خواهد شد. اگر کلید برای یک ۳ دقیقه دیگر در کنار خودرو بماند، به منظور صرفه‌جویی در مصرف انرژی باتری، عملکرد شناسایی خودکار کلید هوشمند به طور موقتی غیرفعال خواهد شد و در صورتی مجدداً فعال می‌شود که یکی از درب‌های جانبی خودرو یا درب صندوق باز و سپس کلیه درب‌ها بسته شوند.



## سیستم دزدگیر خودرو

### عملکرد دزدگیر

#### ■ آماده به کار شدن سیستم دزدگیر

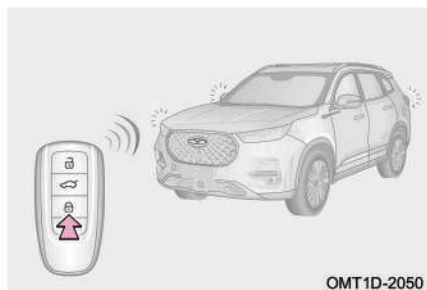

زمانی که کلید استارت خاموش بوده و کلیه درب‌های جانبی خودرو، درب موتور و درب صندوق بسته شده‌اند، اگر دکمه قفل‌کن کلید هوشمند را فشار دهید یا ناحیه حساس به تشخیص اطراف دستگیره درب را لمس کنید و یا این که ضمن همراه داشتن کلید هوشمند از خودرو دور شوید، درب‌ها به طور خودکار قفل شده و سیستم دزدگیر خودرو فعال شده و در حالت آماده به کار قرار خواهد گرفت.

**نشانه‌های فعال شدن سیستم دزدگیر:** یک بار روشن و خاموش شدن چراغ‌های راهنما و یک بار به صدا در آمدن آژیر دزدگیر.

**نشانه‌های فعال نشدن سیستم دزدگیر:** دو بار چشمک زدن چراغ‌های راهنما و به صدا در نیامدن آژیر دزدگیر.

#### ■ فعال شدن مجدد دزدگیر به طور خودکار

پس از خارج شدن خودرو از وضعیت دزدگیر، چنانچه در عرض ۳۰ ثانیه هیچ‌یک از درب‌های جانبی، درب موتور یا درب صندوق باز و بسته نشوند، درب‌ها به طور خودکار قفل شده و سیستم دزدگیر بار دیگر در وضعیت آماده به کار قرار خواهد گرفت. ولی اگر در این مدت یکی از درب‌های جانبی، درب موتور یا درب صندوق باز شوند، قابلیت آماده به کار شدن مجدد دزدگیر غیرفعال می‌شود.



مطالعه

• نحوه اعلام نشانه‌های آماده به کار شدن سیستم دزدگیر (روشن شدن چراغ راهنما و به صدا در آمدن آژیر) از طریق سیستم صوتی و تصویری قابل تنظیم است. جهت اطلاع از جزئیات کار به بخش «سیستم صوتی و تصویری» در ادامه همین فصل مراجعه کنید.

احتیاط

- اگر کلید استارت در موقعیت OFF یا خاموش قرار نداشته باشد، دزدگیر نمی‌تواند فعال شود.
- اگر چهار درب جانبی خودرو بسته باشد ولی درب موتور یا درب صندوق به طور کامل بسته نشده باشد، قفل مرکزی درب‌ها را قفل می‌کند ولی دزدگیر فعال نخواهد شد.
- اگر درب موتور و درب صندوق بسته باشند و یکی از درب‌های جانبی به طور کامل بسته نباشد، قفل مرکزی ابتدا درب‌ها را قفل می‌کند ولی بلافاصله مجدداً از حالت قفل خارج کرده و دزدگیر فعال خواهد شد.

غیرفعال شدن دزدگیر



دکمه بازکن کلید هوشمند را فشار دهید یا ضمن همراه داشتن کلید هوشمند ناحیه حساس به تشخیص اطراف دستگیره درب را لمس کنید و یا این که به خودرو نزدیک شوید، سیستم به طور خودکار معتبر بودن کلید را تشخیص می‌دهد و قفل درب‌ها به طور خودکار باز می‌شود، در این حالت خودرو از وضعیت دزدگیر خارج خواهد شد.

نشانه‌های غیرفعال شدن دزدگیر: دو بار روشن و خاموش شدن چراغ‌های راهنما.



## سیستم ضدسرقت

### سیستم ضدسرقت موتور (ایموبلایزر)

کلید هوشمند خودرو دارای یک تراشه فرستنده در ساختار داخلی خود است، چنانچه کلید هوشمند به واحد کنترل ایموبلایزر معرفی نشده باشد، این تراشه الکترونیکی اجازه روشن شدن موتور را نخواهد داد.

در شرایط زیر ممکن است سیستم ایموبلایزر به درستی کار نکند:

۱. اگر کلید هوشمند در تماس با اشیاء فلزی باشد.
۲. اگر سیستم ایموبلایزر دست کاری شده باشد.
۳. کلید هوشمند متعلق به خودروی دیگر (که دارای تراشه فرستنده است) در نزدیکی یا تماس با کلید خودروی شما قرار گرفته باشد.

### احتیاط

- به هیچ عنوان معرفی ریموت کنترل / کلید هوشمند را به افراد غیرمجاز نسپارید، چرا که ممکن است کارکرد عادی سیستم ایموبلایزر دچار اختلال شود.
- اگر استارت به طور نرمال کار می کند ولی موتور نمی تواند روشن شود، یکی از علت های ممکن مختل شدن سیستم ایموبلایزر و عدم کارکرد صحیح آن می تواند باشد. در این شرایط فوراً جهت بازدید و تعمیر سیستم ضدسرقت موتور با نمایندگی مجاز مدیران خودرو تماس بگیرید.

### اعلام هشدار سیستم دزدگیر خودرو

زمانی که دزدگیر خودرو در وضعیت آماده به کار قرار دارد، در صورت تشخیص یک ورود غیرمجاز به داخل خودرو، سیستم دزدگیر اقدام به فعال کردن آژیر و روشن و خاموش کردن چراغ های راهنما خواهد کرد تا بدین وسیله مالک خودرو را از موضوع سرقت مطلع سازد.



### مطالعه

- چنانچه درب‌های خودرو توسط کلید مکانیکی قفل شوند، سیستم دزدگیر نمی‌تواند در وضعیت فعال قرار بگیرد. لذا توصیه می‌شود درب‌های خودرو را با استفاده از کلید هوشمند قفل کنید.
- پس از قفل شدن درب‌ها توسط کلید هوشمند، اگر درب راننده با استفاده از کلید مکانیکی باز شود، آژیر دزدگیر فعال خواهد شد.
- زمانی که دزدگیر خودرو در وضعیت اعلام هشدار قرار دارد، چنانچه دکمه بازکن روی کلید هوشمند فشرده شود و یا کلید استارت موتور روشن شود، سیستم دزدگیر غیرفعال خواهد شد.
- برای جلوگیری از سرقت خودرو و به صدا در آمدن ناخواسته آژیر دزدگیر، قبل از ترک خودرو مطمئن شوید که کسی در داخل خودرو نمانده باشد و کلیه درب‌ها و شیشه‌ها به درستی بسته باشند و سیستم دزدگیر خودرو در وضعیت آماده به کار قرار گرفته باشد.

### پیدا کردن محل خودرو با استفاده از کلید هوشمند (در صورت تجهیز)

اگر دکمه قفل کن کلید هوشمند را در عرض چند ثانیه دو بار متوالی فشار دهید، بوق خودرو ۶ بار به صدا در می‌آید و هم‌زمان چراغ‌های راهنما ۱۰ بار روشن و خاموش می‌شوند. بدین طریق خودروی خود را به راحتی می‌توانید پیدا کنید.

### استارت خودرو از راه دور (در صورت تجهیز)

زمانی که خودرو خاموش بوده و در وضعیت قفل قرار دارد و به شرط آن که کلید هوشمند دیگری در داخل خودرو وجود نداشته باشد، دکمه قفل کن یا دکمه استارت از راه دور روی کلید هوشمند را فشار داده و به مدت چند ثانیه نگه دارید تا خودرو به روش کنترل از راه دور استارت بزند، هم‌زمان سیستم تهویه مطبوع خودرو نیز به طور خودکار روشن می‌شود. خودرو ۱۰ دقیقه پس از روشن شدن به روش کنترل از راه دور، به طور خودکار خاموش می‌شود.



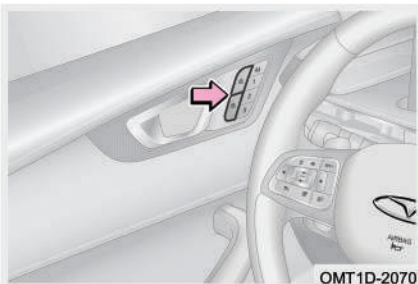

#### مطالعه

- هنگام استارت خودرو از راه دور، هیچ‌کس از جمله راننده نباید در داخل خودرو باشد.
- فاصله بین خودرو با کلید هوشمند در زمان استارت از راه دور نباید بیش‌تر از برد موثر کلید هوشمند (حدوداً ۲۰ متر) باشد.
- پس از روشن شدن خودرو به صورت از راه دور، برخی از امکانات قابل استفاده نخواهند بود (مانند دسته چراغ و راهنما، دسته برف پاک‌کن و سیستم صوتی و تصویری)، برای خارج شدن از وضعیت کنترل از راه دور و بازگشت به وضعیت عادی، ضمن به همراه داشتن کلید هوشمند، پدال ترمز را فشار دهید.
- خودرو پس از روشن شدن از طریق استارت از راه دور به مدت ۱۰ دقیقه روشن می‌ماند، اگر مجدداً دکمه قفل‌کن یا دکمه استارت از راه دور روی کلید هوشمند را فشار داده و به مدت چند ثانیه نگه دارید، به این زمان ۱۰ دقیقه دیگر اضافه شده و استارت از راه دور دو بار قابل انجام دادن خواهد شد. اگر هر دو فرصت استارت از راه دور استفاده شده باشد، برای انجام مجدد این کار باید کلید استارت یک بار روشن شود.



## ۲-۳ قفل درب‌ها

### کلید قفل درب‌ها

- زمانی که درب‌ها قفل هستند، دکمه "  " را فشار دهید تا باز شوند.
- زمانی که قفل درب‌ها باز است، دکمه "  " را فشار دهید تا قفل شوند.

#### مطالعه

- نحوه عملکرد قفل درب‌ها بستگی به مدل تزئینات داخلی خودرو دارد. مدل موجود بر روی خودرو باید ملاک عمل قرار گیرد.
- اگر هر چهار درب خودرو بسته باشند، زمانی که سرعت خودرو به بالاتر از 15km/h برسد، درب‌ها به طور خودکار قفل خواهند شد. فعال شدن این قابلیت نیاز به تنظیم از طریق سیستم صوتی و تصویری دارد. جهت اطلاع از جزئیات کار به بخش «سیستم صوتی و تصویری» در ادامه همین فصل مراجعه کنید.



### باز کردن درب‌ها توسط دستگیره داخلی

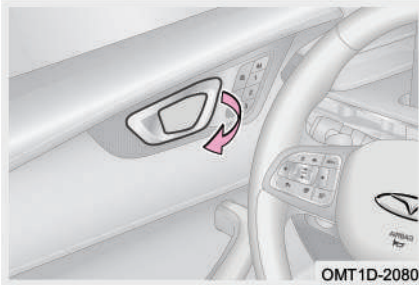

اگر درب قفل نشده باشد، دستگیره داخلی را یک بار بکشید تا درب باز شود.  
اگر درب قفل شده است، دستگیره داخلی را یک بار بکشید تا درب از حالت قفل خارج شود، سپس دستگیره را یک بار دیگر بکشید تا درب باز شود.

#### مطالعه

نحوه عملکرد دستگیره داخلی درب‌ها بستگی به مدل تزئینات داخلی خودرو دارد. مدل موجود بر روی خودرو باید ملاک عمل قرار گیرد.

### کلید مکانیکی قفل درب

اگر باتری خودرو خالی و یا ضعیف شده باشد، دیگر نمی‌توان درب‌ها را به طور الکترونیکی باز/ قفل کرد. در صورت پیش آمدن این وضعیت برای باز/ قفل کردن درب‌ها می‌توان از کلید مکانیکی استفاده نمود.

#### باز کردن و قفل کردن درب راننده به طور دستی

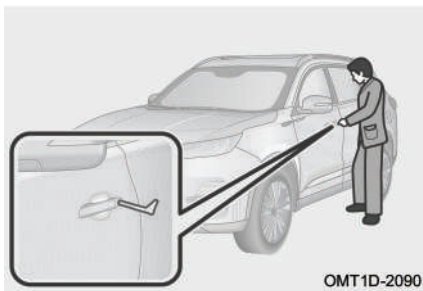

گام ۱: کلید مکانیکی را به سوراخ واقع در زیر کاور دستگیره وارد بکنید. کلید را به سمت بالا بچرخانید تا کاور جدا شود.  
گام ۲: کلید مکانیکی را به سوراخ قفل درب راننده وارد کنید. برای قفل کردن درب، کلید را در جهت عقربه‌های ساعت بچرخانید و برای باز کردن قفل درب، کلید مکانیکی را در خلاف جهت عقربه‌های ساعت بچرخانید.



### قفل کردن درب جلو راست / درب‌های عقب به طور دستی

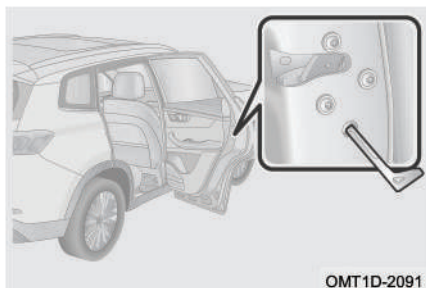

گام ۱: درب جلو راست / درب‌های عقب را باز کنید و درپوش پلاستیکی قفل درب را بردارید. با نوک کلید مکانیکی شستی زرد رنگ قفل درب را به سمت پایین فشار دهید تا قفل درب جلو راست / درب‌های عقب فعال شود.

گام ۲: درپوش پلاستیکی قفل درب را در جای خود نصب کنید و سپس درب جلو راست / درب‌های عقب را ببندید. جهت حصول اطمینان از قفل شدن درب، دستگیره بیرونی درب را یک بار بکشید.

#### مطالعه

- در صورت مواجه شدن با مشکل عدم باز شدن و قفل شدن درب به طور الکترونیکی، در اولین فرصت جهت بازدید و رفع ایراد به یکی از نمایندگی‌های مجاز مدیران خودرو مراجعه کنید.
- در صورت استفاده از کلید مکانیکی، جهت حصول اطمینان از موفقیت‌آمیز بودن عملیات، تک تک درب‌ها را با کشیدن دستگیره بیرونی مجدداً تست کنید. در صورت وجود مشکل در قفل شدن درب‌ها، هر چه سریع‌تر به نمایندگی مجاز مدیران خودرو مراجعه کنید.

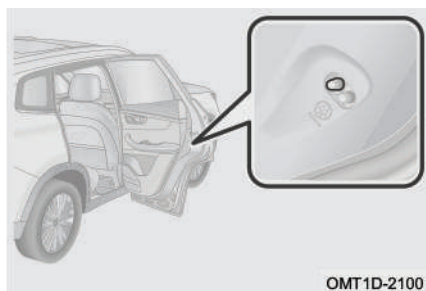

### قفل کودک درب‌های عقب

مکانیزم و اهرم قفل کودک در داخل درب‌های عقب تعبیه شده است.

قفل کردن: زبانه را در جهت فلش بکشید.  
باز کردن: زبانه را در خلاف جهت فلش بکشید.





**هشدار!**

- مکانیزم قفل کودک درب‌های عقب از سیستم قفل مرکزی مجزا و متفاوت می‌باشد و نباید به عنوان جایگزینی برای سیستم قفل مرکزی تلقی شود.
- قبل از شروع رانندگی از قفل بودن تمامی درب‌ها اطمینان حاصل کنید. در غیر این صورت احتمال اتفاق افتادن تصادف و مصدومیت وجود خواهد داشت.
- چنانچه کودکی در صندلی عقب خودرو نشسته است، جهت جلوگیری از باز شدن ناخواسته درب در حین رانندگی، حتما قفل کودک را فعال کنید.
- جهت جلوگیری از محبوس شدن سرنشینان خودرو در زمان تصادف، به یاد داشته باشید که اگر قفل کودک فعال باشد، درب عقب فقط از سمت بیرون قابل باز شدن می‌باشد.
- اگر خودرو در هوای گرم متوقف شده و تمامی درب‌ها و شیشه‌ها بسته‌اند، به هیچ عنوان کودکان و حیوانات خانگی را تنها در داخل خودرو رها نکنید. چرا که دمای بالا می‌تواند باعث آسیب‌دیدگی و یا حتی مرگ آن‌ها در زمان کوتاه شود.

**۳-۳ شیشه درب‌ها**

**شیشه بالابرها**

باز کردن و بستن شیشه درب‌ها را از طریق روش‌های مختلف از جمله به کارگیری کلید شیشه بالابرها، استفاده از عملکرد تشخیص صدا و ... می‌توان انجام داد.

**نحوه استفاده از کلید شیشه بالابر**



OMT18-3981

- ۱ کلید شیشه بالابر درب جلو چپ
- ۲ کلید شیشه بالابر درب جلو راست
- ۳ کلید قفل شیشه بالابرها
- ۴ کلید شیشه بالابر درب عقب چپ
- ۵ کلید شیشه بالابر درب عقب راست



کلید استارت موتور را روشن کنید و کلیدهای شیشه بالابر را به شرح زیر مورد استفاده قرار دهید:

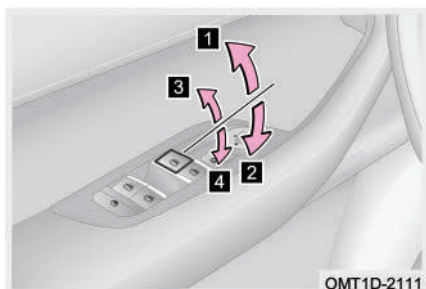

**۱** کلید را به سمت بالا بکشید و رها کنید تا شیشه به طور خودکار شروع به بالا رفتن کند. اگر کلید را یک بار فشار دهید، شیشه در همان موقعیت متوقف خواهد شد.

**۲** کلید را به سمت پایین فشار دهید و رها کنید تا شیشه به طور خودکار شروع به پایین رفتن کند. اگر کلید را یک بار دیگر فشار دهید، شیشه در همان موقعیت متوقف خواهد شد.

**۳** کلید را به سمت بالا بکشید و نگه دارید تا شیشه شروع به بالا رفتن کند. هر زمان که کلید را رها کنید، شیشه در همان موقعیت متوقف خواهد شد.

**۴** کلید را به سمت پایین فشار دهید و نگه دارید تا شیشه شروع به پایین رفتن کند. هر زمان که کلید را رها کنید، شیشه در همان موقعیت متوقف خواهد شد.



### مطالعه

- برای اطلاع از جزئیات عملکرد تشخیص صدا به قسمت «سیستم صوتی و تصویری» در ادامه همین فصل مراجعه کنید.
- بالا رفتن خودکار شیشه با کشیدن لحظه‌ای کلید فقط در خودروهای مجهز به عملکرد برگشت خودکار شیشه امکان‌پذیر است.
- در لحظه استارت زدن، بالا یا پایین رفتن شیشه غیر قابل اجرا می‌شود تا جریان برق مورد نیاز برای استارت موتور تامین شود.
- تا ۲ دقیقه پس از خاموش شدن کلید استارت موتور و به شرط آن که درب جلو در این مدت باز نشود، هم‌چنان می‌توان از شیشه بالابر استفاده نمود.
- اگر خودرو را به مدت طولانی در هوای سرد پارک کرده باشید، هنگام به کارگیری کلیدهای شیشه بالابر ممکن است شیشه‌ها نتوانند به طور کامل باز یا بسته نشوند. در این گونه شرایط کلید را برای مدتی رها کرده و سپس مجدداً کار با کلید را از سر بگیرید و باز و بسته کردن شیشه را ۳ تا ۵ بار تکرار کنید.

### هشدار

- به منظور پیش‌گیری از جراحات‌های فردی، مسوولیت یادآوری نحوه استفاده از کلیدهای شیشه بالابر به سرنشینان و هم‌چنین جلوگیری از سوءاستفاده کودکان از شیشه بالابرها بر عهده راننده است. توصیه می‌شود هنگام ترک خودرو از خاموش بودن کلید استارت موتور و بسته بودن شیشه‌های خودرو اطمینان حاصل کنید.
- هنگام بستن شیشه‌ها احتیاط کنید، عدم دقت می‌تواند باعث آسیب دیدگی جدی سرنشینان شود. به ویژه در مدل‌هایی که به عملکرد برگشت خودکار شیشه مجهز نیستند، هنگام بالا رفتن شیشه‌ها ممکن است اعضای بدن سرنشینان در لابه‌لای شیشه گیر کرده و منجر به جراحات شود. در مدل‌های مجهز به عملکرد برگشت خودکار با این که این قابلیت می‌تواند در شرایطی از اعضای بدن سرنشینان محافظت کند، با این حال احتمال دارد این قابلیت در قبال اعضا و اجسام نازک و ضعیف فعال نشود که می‌تواند باعث جراحات‌های جدی شود.



### کلید قفل شیشه بالابر سرنشینان

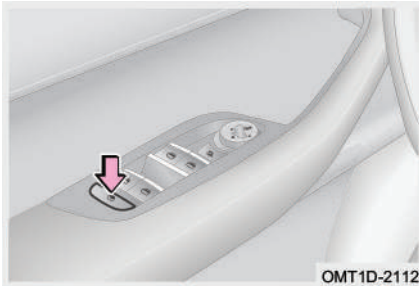

کلید قفل شیشه بالابرها "🔒" را فشار دهید تا چراغ زمینه آن روشن شود. با این کار کلید شیشه بالابر واقع بر روی درب سرنشینان غیرفعال می‌شود. در این وضعیت فقط از طریق کلیدهای روی درب راننده می‌توان شیشه سایر درب‌ها را باز و بسته نمود (در صورتی که کودکان جزو سرنشینان خودرو باشند، استفاده از این کلید توصیه می‌شود). برای لغو این حالت کلید را مجدداً فشار دهید، چراغ زمینه کلید نیز خاموش خواهد شد.

### کنترل شیشه بالابرها از راه دور (در صورت تجهیز)

#### پایین آمدن شیشه‌ها با کنترل از راه دور

زمانی که کلید استارت موتور خاموش است و کلیدهای درب‌های خودرو بسته شده‌اند، دکمه بازکن روی کلید هوشمند را فشار داده و نگه دارید، شیشه هر چهار درب خودرو به طور خودکار باز خواهند شد. در حین باز شدن شیشه‌ها چنانچه دکمه بازکن کلید هوشمند را رها کنید و یا یکی از درب‌های خودرو را باز کنید، باز شدن شیشه‌ها متوقف خواهد شد.

#### بالا رفتن شیشه‌ها با کنترل از راه دور (در مدل‌های مجهز به قابلیت برگشت خودکار شیشه)

زمانی که کلید استارت موتور خاموش است و هر چهار درب خودرو بسته شده‌اند، اگر دکمه قفل‌کن روی کلید هوشمند را فشار دهید و یا با انگشتان دست ناحیه حساس به تماس دستگیره درب را لمس کنید (به شرط همراه داشتن کلید هوشمند)، خودرو وارد وضعیت آماده به کار دزدگیر شده و شیشه هر چهار درب خودرو به طور خودکار بسته خواهند شد.



### فصل ۳: امکانات داخلی خودرو

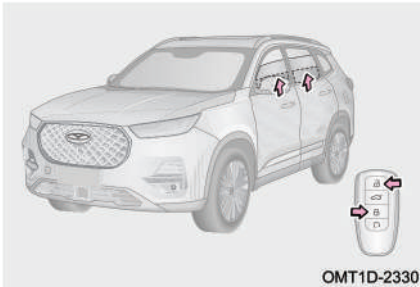

در حین بسته شدن خودکار شیشه‌ها چنانچه هر کدام از دکمه‌های بازکن یا قفل‌کن کلید هوشمند را فشار دهید، بالا رفتن شیشه‌ها متوقف خواهد شد.

پس از فشار دادن دکمه بازکن کلید هوشمند و متوقف شدن بالا رفتن شیشه‌ها چنانچه اقدامی بر روی درب‌های جانبی خودرو و درب صندوق عقب انجام نگیرد، خودرو پس از گذشت ۳۰ ثانیه به طور خودکار قفل شده و دزدگیر به وضعیت آماده به کار وارد خواهد شد.

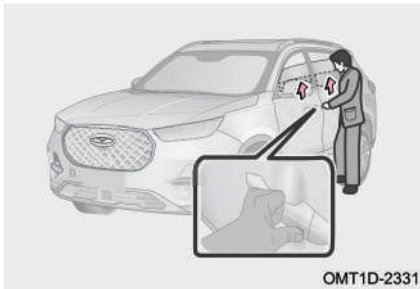

حین بسته شدن خودکار شیشه‌ها چنانچه با انگشتان دست ناحیه حساس به تماس دستگیره درب را لمس کنید (به شرط همراه داشتن کلید هوشمند)، بالا رفتن شیشه‌ها متوقف خواهد شد.

پس از تماس با ناحیه حساس به لمس (به شرط همراه داشتن کلید هوشمند) و متوقف شدن شیشه‌ها، چنانچه اقدامی بر روی درب‌های جانبی خودرو و درب صندوق عقب انجام نگیرد، خودرو پس از گذشت ۳۰ ثانیه به طور خودکار قفل شده و دزدگیر به وضعیت آماده به کار وارد خواهد شد.

#### مطالعه

در زمان بالا بردن خودکار شیشه با روش کنترل از راه دور چنانچه بسته شدن شیشه با شرایط غیرعادی مواجه شود، چراغ‌های راهنما یک بار چشمک زده و بوق خودرو ۵ بار متوالی به صدا در می‌آید تا به راننده نشان دهد که احتمالاً شیشه‌ها به طور عادی بسته نشده‌اند.



### هشدار

در زمان بستن شیشه‌ها با روش کنترل از راه دور باید خودرو تحت نظر شما بوده و آن را به طور کامل ببینید تا احتمالاً اعضای بدن کسی در بین شیشه‌ها گیر نکند.

### عملکرد برگشت خودکار شیشه (در صورت تجهیز)

#### عملکرد برگشت خودکار

در زمان بالا رفتن شیشه به طور خودکار و یا به روش کنترل از راه دور، اگر مانعی در مقابل شیشه وجود داشته باشد و مقاومت مانع در برابر حرکت شیشه بیش‌تر از یک حد معین باشد، بالا رفتن شیشه متوقف شده و مقداری به عقب باز خواهد گشت. برای این که بتوانید شیشه را ببندید، ابتدا مانع را بردارید و سپس مجدداً کلید شیشه بالابر را فعال کنید.

برای محافظت از سیستم شیشه بالابر و جلوگیری از خطرات احتمالی ایمنی، عملکردهای برگشت خودکار شیشه و بالا رفتن خودکار شیشه در برخی شرایط متوقف می‌شوند. البته در این شرایط شیشه‌ها را به طور معمولی می‌توان باز و بسته کرد. بعد از تعریف کردن عملکرد برگشت خودکار شیشه، کارکردهای شیشه بالابر در حالت عادی باز خواهد گشت.

#### غیرفعال شدن عملکرد برگشت خودکار

اگر در زمان بالا رفتن شیشه دو بار متوالی جلوی شیشه مانعی قرار گیرد، سیستم شیشه بالابر بسته شدن شیشه را متوقف کرده و عملکرد برگشت خودکار شیشه غیرفعال خواهد شد. صرف‌نظر از این که شیشه بالابر در حال کار باشد یا خیر، چنان‌چه کابل باتری باز شود، عملکرد برگشت خودکار شیشه غیرفعال خواهد شد.

#### عملکرد محافظت در برابر داغ شدن

در صورت استفاده مداوم از شیشه بالابر، عملکرد محافظت در برابر داغ شدن، کارکرد کلید مربوط به آن شیشه بالابر را متوقف می‌کند تا از موتور شیشه بالابر محافظت شود. پس از بازگشت دمای موتور شیشه بالابر به حالت عادی، مجدداً عملکرد عادی کلید بازبایی خواهد شد. اجرای این عملکرد تأثیری بر روی کارکرد عادی سایر شیشه بالابرها نمی‌گذارد.



### معرفی موقعیت شیشه به طور دستی

اگر عملکردهای بالا رفتن خودکار شیشه و برگشت خودکار شیشه به طور عادی کار نمی‌کنند، مراحل زیر را برای فعال‌سازی مجدد آن‌ها انجام دهید. اطمینان حاصل کنید که در طول انجام عملیات معرفی موقعیت، مانعی در مقابل حرکت شیشه وجود ندارد.

۱. کلید استارت موتور را روشن کنید.

۲. کلید شیشه بالابر را بالا کشیده و حداقل به مدت ۲ ثانیه نگه دارید تا شیشه به طور کامل بسته شود، سپس کلید را رها کنید.

۳. کلید شیشه بالابر را فشار دهید و حداقل به مدت ۲ ثانیه نگه دارید تا شیشه به طور کامل باز شود، سپس کلید را رها کنید.

۴. عملکرد بالا رفتن خودکار شیشه را اجرا کنید (کلید را یک بار بالا کشیده و رها کنید).

۵. اگر شیشه نتواند به طور خودکار بسته شود، مراحل فوق را مجدداً تکرار کنید.

چنانچه عملکرد بالا رفتن خودکار شیشه علی‌رغم تکرار کردن مراحل فوق نمی‌تواند فعال شود، در اسرع وقت جهت بازدید و تعمیر به نمایندگی مجاز مدیران خودرو مراجعه کنید.

**دقت:** اگر تنظیمات مربوط به موقعیت شیشه‌ها از حافظه سیستم پاک شده است، از طریق عملکرد بستن شیشه‌ها با استفاده از روش کنترل از راه دور می‌توان مجدداً تنظیمات را بازیابی نمود. با انجام این کار ابتدا شیشه باز شده و به پایین‌ترین موقعیت خود می‌رود و سپس بسته شده و به بالاترین موقعیت خود خواهد رفت. اگر شیشه به طور عادی بسته شود، یعنی تنظیمات موفقیت‌آمیز بوده است.

#### مطالعه

موقع رانندگی در جاده‌های ناهموار، ممکن است نیروی جاذبه روی سیستم شیشه بالابر تاثیر بگذارد. در این حالت ممکن است شیشه هنگام بالا رفتن خودکار، به جای بالا رفتن، پایین بیاید. هر چند احتمال اتفاق افتادن این شرایط اندک است، اما عادی است.



### احتیاط

- اگر کابل باتری باز شده و دوباره وصل شود، عملکردهای بالا رفتن خودکار شیشه و برگشت خودکار شیشه غیرفعال خواهند شد و باید آن‌ها را مجدداً فعال کنید.
- عملکرد برگشت خودکار شیشه یک ویژگی ایمنی است. از اجسام و ابزار مختلف، به کارگیری روش‌های غیرعادی و یا قرار دادن اعضای بدن خود در مقابل شیشه برای تست کردن این ویژگی استفاده نکنید. در غیر این صورت منجر به خرابی مکانیزم شیشه بالا بر و یا مصدومیت‌های بدنی خواهد شد.
- همواره در هنگام بسته شدن شیشه مسیر حرکتی آن را از وجود مانع خالی کنید، حتی اگر سیستم مجهز به عملکرد برگشت خودکار شیشه باشد. چرا که اگر مانعی نازک در مسیر حرکت شیشه قرار بگیرد و سیستم قادر به شناسایی آن نباشد، عملکرد برگشت خودکار شیشه فعال نخواهد شد. اگر دست یا انگشت کسی گیر بیفتد، جراحت بسیار جدی ایجاد خواهد شد.

## ۴-۳ سقف پانوراما (در صورت تجهیز)

### سقف پانوراما (مدل A)

راه‌های گوناگونی برای باز کردن/ بستن سقف پانوراما وجود دارد. از جمله استفاده از کلید سقف پانوراما و یا از طریق عملکرد تشخیص صدا.

#### نحوه استفاده

#### ■ باز کردن/ بستن سایه بان

- ۱ دکمه "☰" را به طور آرام فشار دهید تا سایه بان به صورت کشویی باز شود، دکمه را رها کنید تا حرکت آن متوقف شود. دکمه "☰" را به طور محکم‌تر فشار دهید تا سایه بان به طور کامل باز شود.

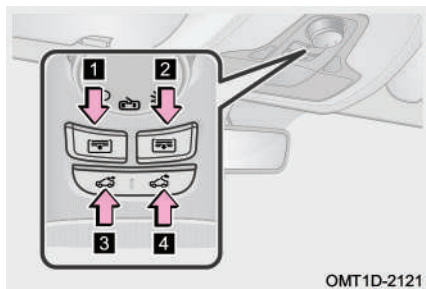

OMT1D-2121





۲ دکمه "☰" را به طور آرام فشار دهید تا سایه بان به صورت کشویی بسته شود. دکمه را رها کنید تا حرکت آن متوقف شود. دکمه "☰" را به طور محکم‌تر فشار دهید تا سایه‌بان به طور کامل بسته شود.

### ■ باز کردن / بستن سقف پانوراما

۳ دکمه "☰" را به طور آرام فشار دهید تا سقف به صورت کشویی باز شود، دکمه را رها کنید تا حرکت آن متوقف شود. دکمه "☰" را به طور محکم‌تر فشار دهید تا سقف به طور کامل باز شود.

۴ دکمه "☰" را به طور آرام فشار دهید تا سقف به صورت کشویی بسته شود، دکمه را رها کنید تا حرکت آن متوقف شود، دکمه "☰" را به طور محکم‌تر فشار دهید تا سقف به طور کامل بسته شود.

### ■ باز کردن و بستن سقف پانوراما به صورت نیمه‌باز (حالت تهویه)

۳ زمانی که سقف پانوراما به صورت نیمه‌باز است، دکمه "☰" را به آرامی فشار دهید تا بسته شود.

۴ زمانی که سقف پانوراما بسته است، دکمه "☰" را به آرامی فشار دهید تا به صورت نیمه‌باز شود.

#### مطالعه

- برای اطلاع از جزئیات عملکرد تشخیص صدا به قسمت «سیستم صوتی و تصویری» در ادامه همین فصل مراجعه کنید.
- زمانی که متوجه وجود ایراد در اجرای عملکرد برگشت خودکار سقف پانوراما شدید، در اسرع وقت جهت بازدید و رفع عیب به نمایندگی مجاز مدیران خودرو مراجعه کنید.
- اگر در زمان باز بودن سقف پانوراما کلید استارت موتور را خاموش کنید، سقف به طور خودکار بسته خواهد شد.



### احتیاط

- چنانچه عملکرد برگشت خودکار سقف پانوراما از کار بیفتد، احتمالاً موقعیت‌های اولیه سقف پانوراما از حافظه پاک شده است. در این صورت باید سقف پانوراما کالیبره شود.
- اگر سقف پانوراما یخ زده باشد و یا با برف پوشیده شده باشد، باز کردن اجباری آن باعث آسیب دیدن شیشه و موتور سقف پانوراما خواهد شد.
- مواد خارجی و گرد و خاک باقی‌مانده بر روی ریل‌ها و نوارهای سقف پانوراما را به طور دوره‌ای و منظم پاک کنید. پس از بارندگی یا شستن خودرو، آب و رطوبت روی شیشه سقف پانوراما را قبل از استفاده به طور کامل خشک کنید.

### هشدار

در زمان بستن سقف پانوراما باید خودرو تحت نظر شما بوده و کاملاً احتیاط کنید تا احتمالاً اعضای بدن کسی در لابه‌لای آن گیر نکند.

### سقف پانوراما (مدل B)

راههای گوناگونی برای باز کردن / بستن سقف پانوراما وجود دارد. از جمله استفاده از کلید سقف پانوراما و یا از طریق عملکرد تشخیص صدا.

#### نحوه استفاده



#### ■ باز کردن / بستن سایه‌بان

زمانی که سایه‌بان بسته است، کلید " " را به سمت عقب بکشید تا سایه‌بان به صورت کشویی تا نیمه باز شود. اگر کلید " " را یک بار دیگر بکشید، سایه‌بان به طور کامل باز می‌شود.

زمانی که سایه‌بان به طور کامل باز است، کلید









"  " را به سمت جلو بکشید تا سایه‌بان به صورت کشویی تا نیمه بسته شود. اگر کلید "  " را یک بار دیگر بکشید، سایه‌بان به طور کامل بسته می‌شود.



### ■ باز کردن و بستن سقف پانوراما به صورت نیمه باز (حالت تهویه)

زمانی که سقف پانوراما بسته است، کلید "  " را به سمت عقب بکشید تا سقف پانوراما به صورت نیمه باز شود.

زمانی که سقف پانوراما به صورت نیمه باز است، کلید "  " را به سمت جلو بکشید تا سقف پانوراما بسته شود و یا این که کلید سایه‌بان "  " را به سمت جلو بکشید تا سایه‌بان و سقف به طور هم‌زمان بسته شوند.

### ■ باز کردن / بستن سقف پانوراما

زمانی که سقف پانوراما به صورت نیمه باز است، کلید "  " را به سمت عقب بکشید تا سقف پانوراما به صورت کشویی نیمه‌باز شود. اگر یک بار دیگر کلید "  " را به سمت عقب بکشید، سقف پانوراما تا انتها باز خواهد شد.

زمانی که سقف پانوراما باز است، کلید "  " را به سمت جلو بکشید تا سقف پانوراما بسته شود و یا این که کلید سایه‌بان "  " را به سمت جلو بکشید تا سایه‌بان و سقف پانوراما به طور هم‌زمان بسته شوند.



### مطالعه

- برای اطلاع از جزئیات عملکرد تشخیص صدا به قسمت «سیستم صوتی و تصویری» در ادامه همین فصل مراجعه کنید.
- زمانی که متوجه وجود ایراد در اجرای عملکرد برگشت خودکار سقف پانوراما شدید، در اسرع وقت جهت بازدید و رفع عیب به نمایندگی مجاز مدیران خودرو مراجعه کنید.
- کلید سقف پانوراما و کلید سایه‌بان به صورت ۲ مرحله‌ای طراحی شده است، مرحله اول: برای کنترل میزان باز شدن به صورت دستی است که می‌توانید به میزان دلخواه آن‌ها را باز کنید؛ مرحله دوم: کنترل میزان باز شدن به صورت اتوماتیک است که سیستم میزان باز شدن آن‌ها را کنترل می‌کند. کلیدها را بر اساس نیاز خود به کار بگیرید.

### احتیاط

- چنانچه عملکرد برگشت خودکار سقف پانوراما از کار بیفتد، احتمالاً موقعیت‌های اولیه سقف پانوراما از حافظه پاک شده است. در این صورت باید سقف پانوراما کالیبره شود.
- اگر سقف پانوراما یخ زده باشد و یا با برف پوشیده شده باشد، باز کردن اجباری آن باعث آسیب دیدن شیشه و موتور سقف پانوراما خواهد شد.
- پس از بارندگی آب‌های باقی‌مانده در بین اجزای سان‌روف را قبل از باز کردن سان‌روف جهت جلوگیری از نفوذ به داخل کابین، پاک کنید و یا سان‌روف را به نیمه‌باز بلند کنید تا زمانی که قطرات آب از بین بروند.
- مواد خارجی و گرد و خاک باقی‌مانده بر روی ریل‌ها و نوارهای سقف پانوراما را به طور دوره‌ای و منظم پاک کنید. پس از بارندگی یا شستن خودرو، آب و رطوبت روی شیشه سقف پانوراما را قبل از استفاده به طور کامل خشک کنید.

### هشدار

در زمان بستن سقف پانوراما باید خودرو تحت نظر شما بوده و کاملاً احتیاط کنید تا احتمالاً اعضای بدن کسی در لابه‌لای آن گیر نکنند.



## کنترل سقف پانوراما از راه دور

### باز شدن سقف پانوراما با کنترل از راه دور

زمانی که کلید استارت موتور خاموش است و هر چهار درب خودرو بسته شده‌اند، اگر دکمه بازکن روی کلید هوشمند را فشار داده و به مدت چند ثانیه نگه دارید، ابتدا سایه‌بان و سپس سقف پانوراما به طور خودکار باز خواهند شد. در حین باز شدن سقف پانوراما چنانچه دکمه قفل‌کن کلید هوشمند را فشار دهید یا ضمن همراه داشتن کلید هوشمند با انگشتان دست ناحیه حساس به تماس دستگیره درب را لمس کنید، باز شدن سقف پانوراما متوقف خواهد شد.

### بسته شدن سقف پانوراما با کنترل از راه دور

زمانی که کلید استارت موتور خاموش است و هر چهار درب خودرو بسته شده‌اند، اگر دکمه قفل‌کن روی کلید هوشمند را فشار دهید، خودرو وارد وضعیت آماده به کار دزدگیر شده و سقف پانوراما به طور خودکار بسته خواهد شد. در حین بسته شدن سقف پانوراما چنانچه دکمه قفل‌کن کلید هوشمند را فشار دهید یا ضمن همراه داشتن کلید هوشمند با انگشتان دست ناحیه حساس به تماس دستگیره درب را لمس کنید، بسته شدن سقف پانوراما متوقف خواهد شد.

## عملکرد برگشت خودکار سقف پانوراما

### عملکرد برگشت خودکار

در زمان بسته شدن سقف پانوراما اگر مانعی در مقابل آن قرار گیرد که مقاومت در برابر حرکت آن از یک حد معینی بیش‌تر شود، سقف پانوراما به طور خودکار به سمت عقب برگشت خواهد کرد. اگر عملکرد برگشت خودکار در زمان حرکت افقی سقف پانوراما اتفاق بیفتد، سقف پانوراما تا موقعیت نیمه‌باز برگشت خواهد کرد. اگر عملکرد برگشت خودکار در زمان حرکت عمودی (تهویه) سقف پانوراما اتفاق بیفتد، سقف پانوراما مجدداً به موقعیت تهویه باز خواهد گشت. سایه‌بان سقف پانوراما هم چنانچه در زمان حرکت از وضعیت نیمه‌باز به سمت وضعیت بسته شدن با مقاومتی روبه‌رو شود، به طور خودکار به سمت عقب برگشت خواهد کرد.



### هشدار !

حتی با وجود مجهز بودن سقف پانوراما به عملکرد برگشت خودکار، در حین باز و بسته شدن آن اشیا یا اجزای بدن خود را در لابه‌لای سقف پانوراما قرار ندهید.

### عملکرد محافظت در برابر داغ شدن

در مدت زمان کوتاه سقف پانوراما را به دفعات زیاد به کار نیندازید، در غیر این صورت موتور آن داغ شده و یا سقف پانوراما وارد وضعیت محافظت در برابر داغ شدن خواهد شد. در این وضعیت سقف پانوراما در قبال فشار دادن کلیدها هیچ‌گونه عکس‌العملی نشان نمی‌دهد. پس از خنک شدن موتور سقف پانوراما، وضعیت محافظت در برابر داغ شدن به طور خودکار لغو خواهد شد.

## ۳-۵ سیستم صوتی و تصویری

### پنل کنترل سیستم صوتی و تصویری

سیستم صوتی و تصویری (مدل A)





- ۱** پخش چند رسانه‌ای (Media) برای وارد شدن به صفحه پخش چند رسانه‌ای شامل پخش رادیو، موزیک، تصویر و ویدیو بر روی آیکون کلیک کنید.
- ۲** تلفن (Phone) با کلیک کردن بر روی آیکون وارد صفحه تلفن بلوتوثی شامل تماس‌های ورودی، شماره‌گیری، لیست مخاطبین و تنظیمات بلوتوث می‌شوید.
- ۳** Cloudrive بر روی آیکون کلیک کنید تا به صفحه Cloudrive که شامل منوی اپلیکیشن‌های سیستم می‌باشد، وارد شوید.
- ۴** دکمه منوی سریع تهویه مطبوع برای ورود سریع به صفحه اطلاعات کارکرد سیستم تهویه مطبوع، دکمه منوی سریع را پایین بکشید.
- ۵** دکمه روشن/خاموش کردن برای روشن یا خاموش کردن سیستم صوتی و تصویری دکمه را فشار دهید. در صورت عملکرد غیرعادی سیستم، دکمه را فشار داده و نگه دارید تا سیستم دوباره راه اندازی شود.
- ۶** دکمه - Volume برای کاهش صدا دکمه را فشار دهید.
- ۷** دکمه + Volume برای افزایش صدا دکمه را فشار دهید.
- ۸** کلید فلاشر برای روشن کردن فلاشر، کلید را فشار دهید.
- ۹** دکمه منوی اصلی سیستم باز شود.
- ۱۰** دکمه اتصال Cloudrive با فشار دادن دکمه به صفحه اتصال موبایل به سیستم صوتی و تصویری وارد می‌شوید.
- ۱۱** دکمه پاسخ‌گویی به تماس تلفنی دکمه را فشار داده و به تماس ورودی پاسخ دهید.
- ۱۲** دکمه تنظیمات (SET) دکمه را فشار دهید تا به صفحه اصلی تنظیمات که شامل تنظیمات کلیه عملکردها می‌باشد، وارد شوید.



### سیستم صوتی و تصویری (مدل B)

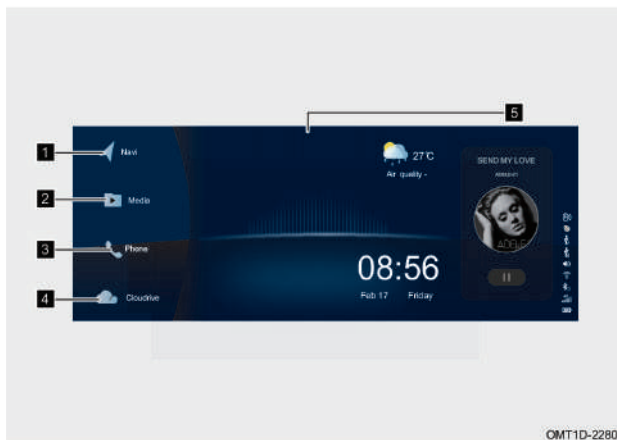

#### ۴ Cloudrive

بر روی آیکون کلیک کنید تا به صفحه Cloudrive که شامل منوی اپلیکیشن‌های سیستم می‌باشد، وارد شوید.

#### ۵ دکمه منوی سریع تهویه مطبوع

برای ورود سریع به صفحه اطلاعات کارکرد سیستم تهویه مطبوع، دکمه منوی سریع را بکشید.

#### ۱ سیستم رهیاب (Navigation)

(در صورت تجهیز)

بر روی آیکون کلیک کنید تا وارد سیستم رهیاب شوید

#### ۲ پخش چند رسانه‌ای (Media)

برای وارد شدن به صفحه پخش چند رسانه‌ای شامل پخش رادیو، موزیک، تصویر و ویدئو بر روی آیکون کلیک کنید.

#### ۳ تلفن (Phone)

با کلیک بر روی آیکون وارد صفحه تلفن بلوتوثی شامل تماس‌های ورودی، شماره‌گیری، لیست مخاطبین و تنظیمات بلوتوث می‌شوید.





### تنظیم عملکردهای خودرو

کلیک کنید تا وارد صفحه تنظیمات مربوط به برخی عملکردهای خودرو شوید.

#### کلید روشن و خاموش کردن / کلید تنظیم صدا

برای روشن یا خاموش کردن سیستم صوتی و تصویری دکمه را فشار دهید. در صورت عملکرد غیرعادی سیستم، دکمه را فشار داده و نگه دارید تا سیستم دوباره راه اندازی شود. برای افزایش میزان صدای سیستم کلید را در جهت عقربه‌های ساعت بچرخانید و برای کاهش میزان صدا کلید را در خلاف جهت عقربه‌های ساعت بچرخانید.

**توجه:** کلید تنظیم عملکردهای خودرو و کلید روشن و خاموش کردن / کلید تنظیم صدا بر روی کنسول وسط قرار دارند.

### عملکردهای اصلی

#### سیستم رهیاب (Navigation) (در صورت تجهیز)

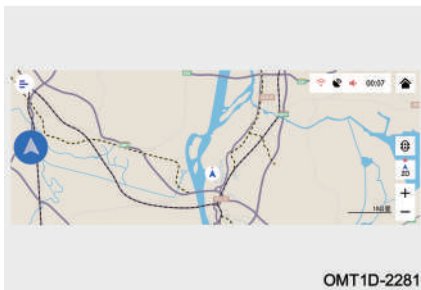

روی آیکن Navigation در صفحه منوی اصلی در مانیتور کلیک کنید و یا دکمه Navigation بر روی پنل کنترل سیستم صوتی و تصویری را فشار دهید تا وارد صفحه اصلی سیستم رهیاب شوید.

پس از روشن شدن سیستم رهیاب، صفحه «پیغام‌های راهنمای کاربر» باز می‌شود که می‌توانید با کلیک بر روی دکمه لمسی، "  " ، نمایش پیغام‌های بعدی را لغو کنید. صفحه نقشه آنلاین پس از کلیک کردن بر روی گزینه [Agree] قابل نمایش خواهد بود.



#### پخش چند رسانه‌ای (Media)

پخش چند رسانه‌ای شامل پخش رادیو، موزیک، تصویر و ویدیو می‌باشد.

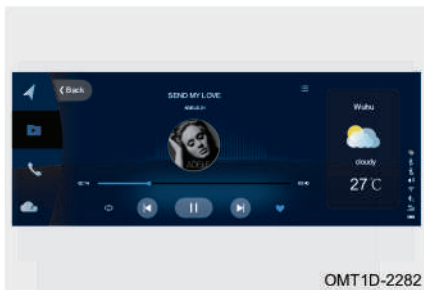

#### تلفن بلوتوثی

بر روی دکمه لمسی تلفن در صفحه اصلی کلیک کنید تا صفحه تلفن بلوتوثی باز شود. برای استفاده از این عملکرد، ابتدا باید ارتباط بین تلفن و سیستم صوتی و تصویری را از طریق بلوتوث برقرار کنید.

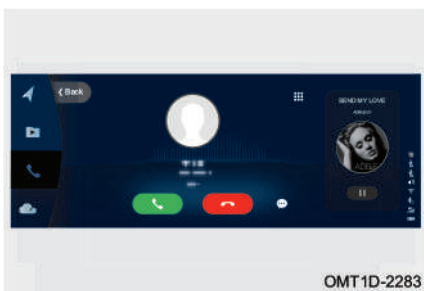

#### Cloudrive

صفحه Cloudrive شامل تعدادی برنامه کاربری از قبیل تنظیمات، تنظیم کارکردهای خودرو، Baidu Carlife، account، KuWo، FM koala، Amap، emergency، assistance و غیره می‌باشد.





### فایل الکترونیکی راهنمای استفاده از سیستم

بر روی آیکون Cloudrive در صفحه اصلی کلیک کنید تا به صفحه Cloudrive وارد شوید. جهت اطلاع از جزئیات دستورالعمل‌های استفاده از این سیستم صوتی و تصویری، بر روی آیکون USER MANUAL در صفحه Cloudrive کلیک کنید.

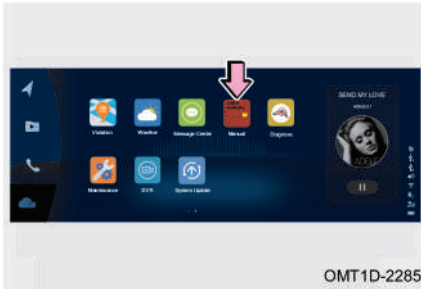

OMT1D-2285

### تنظیمات سیستم

#### منوی تنظیمات

**[Bluetooth]:** کلیک کنید تا وارد صفحه تنظیمات مربوط به بلوتوث شوید. در این منو تنظیمات مربوط به ارتباط بلوتوثی قابل انجام است. **[Wi-Fi]:** کلیک کنید تا وارد صفحه تنظیمات Wi-Fi شوید و تنظیمات مربوط به ارتباط اینترنت وایرلس و نقاط اتصال را انجام دهید.

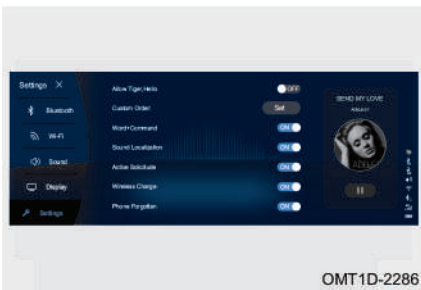

OMT1D-2286

**[Sound]:** کلیک کنید تا وارد صفحه تنظیمات مربوط به صدای سیستم شوید. در این منو تنظیماتی از قبیل صدای دکمه‌ها، میزان بلندی صدا، پخش صدای تماس تلفنی، میزان صدای پیش‌فرض سیستم، پخش صدای میکروفون از بلندگو، تنظیم صدا متناسب با سرعت خودرو، جلوه‌های صوتی Arkamys، توزیع صدا بین بلندگوها، شیوه‌های پخش صدا و بازگشت به تنظیمات کارخانه‌ای قابل انجام می‌باشد.

**[Display]:** کلیک کنید تا وارد منوی تنظیمات صفحه نمایش مانیتور شوید. در این منو تنظیماتی از قبیل تعویض صفحه نمایش، تنظیم محدودیت ذخیره‌سازی ویدیو، تنظیم روشنایی تصویر، تنظیم تصویر پس‌زمینه، تنظیم تم و بازگشت به تنظیمات کارخانه‌ای قابل انجام می‌باشد.



**[System Setting]:** کلیک کنید تا وارد صفحه تنظیمات مربوط به سیستم صوتی و تصویری شوید. در این منو می‌توان تنظیماتی از قبیل روشن شدن سیستم، تعیین کلمه برای روشن کردن سیستم، شارژر وایرلس، یادآوری جا ماندن موبایل، انتخاب مناطق رادیویی، لینک شدن موبایل با سیستم، مشاهده اطلاعات ورژن سیستم، ظرفیت حافظه سیستم و بازگشت به تنظیمات کارخانه‌ای را انجام داد.

### تنظیم عملکردهای خودرو

**[Intelligent Key]:** کلیک کنید تا وارد صفحه تنظیمات کلید هوشمند شوید. در این صفحه می‌توانید عملکرد چراغ‌های پیشواز، عملکرد باز کردن درب صندوق به روش تشخیص

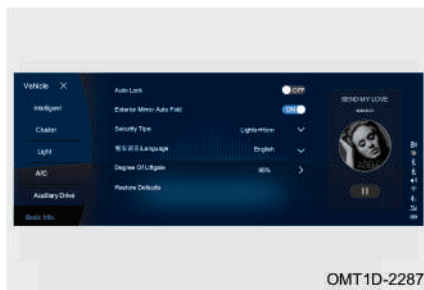

خودکار کلید هوشمند، عملکرد قفل کردن/ باز کردن درب‌ها به روش تشخیص خودکار کلید هوشمند، عملکرد دسترسی آسان به صندلی راننده، عملکرد تنظیم خودکار آینه‌ها در دنده عقب و عملکرد انطباق حافظه صندلی با کلید هوشمند را فعال یا غیرفعال کنید.

**[Meter Setting]:** کلیک کنید تا وارد صفحه تنظیمات صفحه کیلومتر شمار شوید. در این منو تنظیماتی مانند آلارم سرعت غیرمجاز، میزان نور زمینه و ساعت صفحه کیلومتر شمار قابل انجام است.

**[Light Setting]:** کلیک کنید تا وارد صفحه تنظیمات چراغ شوید. در این منو تنظیماتی مانند فعال و غیرفعال کردن چراغ‌های روز، چراغ نور بالای هوشمند، تنظیم عملکرد تاخیر در خاموش شدن چراغ‌های جلو و چراغ‌های فضای داخلی را می‌توان انجام داد.

**[A/C Setting]:** کلیک کنید تا وارد صفحه تنظیمات تهویه مطبوع شوید. در این منو روشن شدن تهویه مطبوع پیش از سوار شدن به خودرو و خاموش کردن آن پس از ترک خودرو و عملکرد بخارزدایی خودکار را می‌توان تنظیم کرد.



**[Auxiliary Drive Setting]:** کلیک کنید تا وارد صفحه تنظیمات کمک رانندگی شوید. در این منو تنظیمات مربوط به سیستم تشخیص نقطه کور، سیستم هشدار فاصله با مانع، سیستم محدودکننده سرعت، سیستم هشدار باز بودن درب، سیستم هشدار انحراف از مسیر، سیستم ترمز اضطراری خودکار، سیستم دستیار رانندگی در راهبندان (TJA) / سیستم دستیار حرکت یک پارچه و سیستم هشدار برخورد از عقب را می‌توان انجام داد.

**[Vehicle Basic Setting]:** کلیک کنید تا وارد صفحه تنظیمات پایه‌ای خودرو شوید. در این منو تنظیماتی مانند قفل خودکار درب‌ها در حین رانندگی، جمع شدن آینه‌های جانبی، نحوه اعلام هشدار دزدگیر، زبان کاربری سیستم، درجه باز شدن درب صندوق و حالت استفاده از فرمان برقی را می‌توان انجام داد.

مطالعه

- بسته به مدل خودرو ممکن است منوی تنظیمات در خودروی شما متفاوت باشد. ملاک عمل، سیستم نصب شده بر روی خودرو می‌باشد.
- تنظیم عملکردهای خودرو پس از روشن شدن کلید استارت موتور باید انجام گیرد.
- در بخش تنظیم چراغ‌های فضای داخلی، برای شیوه‌های مختلف پخش صدا و حالت‌های رانندگی، رنگ‌های مختلفی را می‌توان تنظیم کرد.

**کلیدهای کنترل روی فرمان**

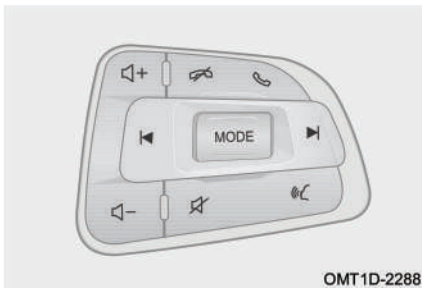

دکمه افزایش صدا "+ "

فشار لحظه‌ای: افزایش صدا

فشار طولانی: افزایش صدا به طور متوالی

دکمه کاهش صدا "- "

فشار لحظه‌ای: کاهش صدا

فشار طولانی: کاهش صدا به طور متوالی

دکمه پاسخ دادن به تماس ورودی " ": برای پاسخ دادن به تماس تلفنی ورودی و یا وارد شدن به صفحه بلوتوث این دکمه را فشار دهید.



**دکمه قطع کردن تماس تلفنی** "📞": برای قطع کردن و یا به اتمام رساندن یک تماس تلفنی از این دکمه استفاده کنید.

**دکمه عملکرد تشخیص صدا** "🔊": دکمه را به طور کوتاه فشار دهید تا عملکرد تشخیص صدا فعال شود. برای فعال کردن دستیار صوتی Siri یا CarLife دکمه را به طور طولانی فشار دهید (اتصال تلفن با سیستم صوتی و تصویری از طریق لینک تلفن الزامی است).

**دکمه قطع کردن صدا** "🔇": صدای خروجی سیستم را قطع می کند.

**دکمه تغییر حالت سیستم صوتی و تصویری** "MODE": برای تغییر دادن حالت استفاده از سیستم به ترتیب بین QQ music (در صورت تجهیز) - رادیو - USB - اجرای موزیک از طریق بلوتوث - پخش آهنگ‌های حافظه سیستم - QQ music (در صورت تجهیز).

**دکمه چپ / راست** "⏪ ▶":

در زمان پخش موزیک: برای انتخاب آهنگ قبلی / بعدی

در زمان پخش رادیو: برای انتخاب ایستگاه رادیویی قبلی / بعدی

#### مطالعه

یسته به مدل خودرو ممکن است منوی تنظیمات در خودروی شما متفاوت باشد. ملاک عمل، سیستم نصب شده بر روی خودروی شما می باشد.

### عملکرد تشخیص صدا (در صورت تجهیز)

زمانی که سیستم صوتی و تصویری روشن است، عملکرد تشخیص صدا را با استفاده از روش‌های زیر می توان فعال کرد:

روش ۱: با گفتن عبارت "Hello, Xiaohu" مستقیماً رو به سیستم، عملکرد تشخیص صدا فعال می شود.

روش ۲: با فشار کوتاه بر روی دکمه "🔊" "بر روی غربلیک فرمان، عملکرد تشخیص صدا فعال می شود.

### لینک شدن با موبایل

**Baidu Carlife** (برای سیستم عامل اندروید) (در صورت تجهیز)



روش انجام کار به شرح زیر است:

۱. برنامه Baidu CarLife را دانلود کرده و در گوشی هوشمند خود نصب نمایید.
۲. موبایل را توسط کابل اصلی خودش به پورت USB خودرو وصل کنید.
۳. وارد برنامه Baidu CarLife شوید تا اجرا شود.

### QDLink (برای سیستم عامل اندروید)

#### ■ روش‌های دانلود

با هر یک از روش‌های زیر می‌توانید نرم‌افزار QDLink را بر روی موبایل خود دانلود کنید:

۱. از طریق اسکن کردن QDLink QR code نرم‌افزار را دانلود کنید.

۲. از طریق اسکن کردن Google QR code نرم‌افزار را دانلود کنید.

۳. نرم‌افزار را در Google Play جست‌وجو کرده و دانلود کنید.

#### ■ روش برقراری ارتباط

مرحله ۱: در تنظیمات موبایل خود، بلوتوث را روشن کنید.

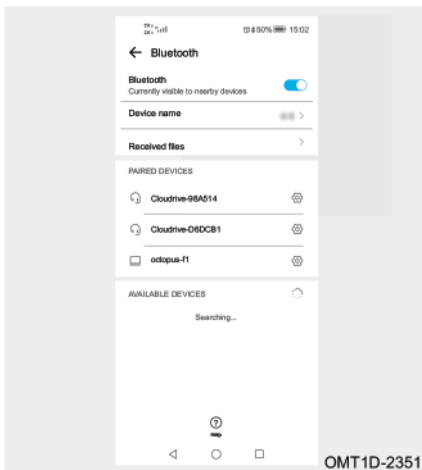



## Tiggo 8 PRO 1.6TGD I User Manual

دفترچه راهنمای خودروی Tiggo 8 PRO 1.6TGD I



مرحله ۲: در تنظیمات سیستم صوتی و تصویری، بلوتوث آن را روشن کنید. پس از جست‌وجو، موبایل خود و سیستم صوتی و تصویری را از طریق بلوتوث به هم‌دیگر متصل کنید. پیام درخواست جفت شدن هر دو بلوتوث بر روی صفحه موبایل ظاهر خواهد شد.

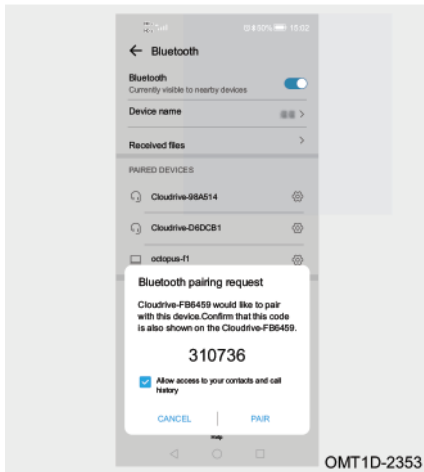

مرحله ۳: در پیام نمایش داده شده در صفحه موبایل، بر روی گزینه PAIR کلیک کنید تا عملیات جفت شدن بلوتوث هر دو دستگاه تکمیل شود.



مرحله ۴: بر روی آیکون برنامه QDLink کلیک کنید.





### فصل ۳: امکانات داخلی خودرو

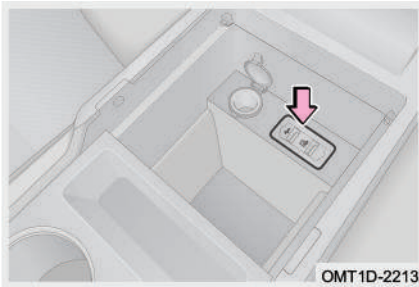

مرحله ۵: موبایل را با استفاده از کابل رابط اصلی خودش به پورت USB سیستم وصل کنید. پیغام درخواست اجازه برای ارتباط از طریق USB در صفحه موبایل ظاهر خواهد شد.

**دقت:** فقط پورت USB با علامت " " از عملکرد پخش تصویر از طریق QDLink پشتیبانی می‌کند. قبل از لینک کردن سیستم با موبایل، گزینه developer در تنظیمات گوشی را فعال کنید.

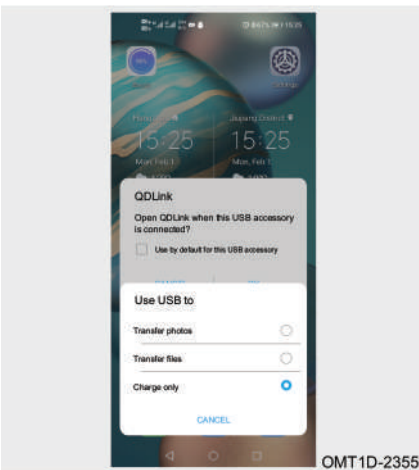

مرحله ۶: در پیغام درخواست اجازه برای ارتباط از طریق USB در صفحه موبایل، گزینه Transfer files را انتخاب کنید و برنامه QDLink را باز کنید. پیغام درخواست اجازه پخش تصاویر بر روی صفحه موبایل ظاهر خواهد شد.

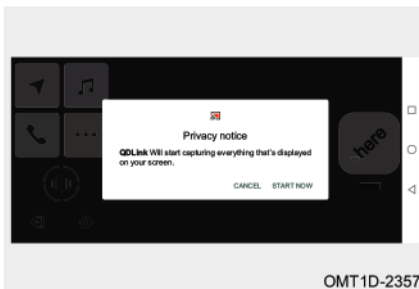

مرحله ۷: در پیغام ظاهر شده بر روی صفحه موبایل گزینه START NOW را انتخاب کنید.

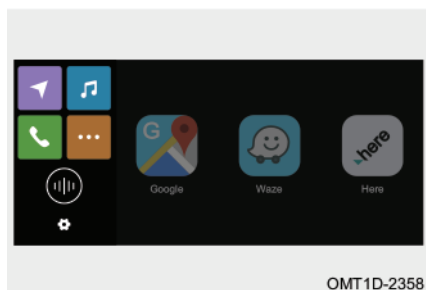

OMT1D-2358

مرحله ۸: به صفحه نمایش QDLink وارد شوید.

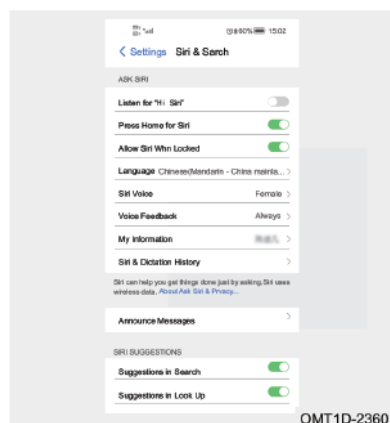

OMT1D-2360

### Apple CarPlay (برای سیستم عامل iOS)

#### ■ روش برقراری ارتباط

مرحله ۱: در صفحه تنظیمات Siri & search در موبایل، گزینه‌های ”Listen for ”Hi Siri” و ”Press Home for Siri” را فعال کنید.

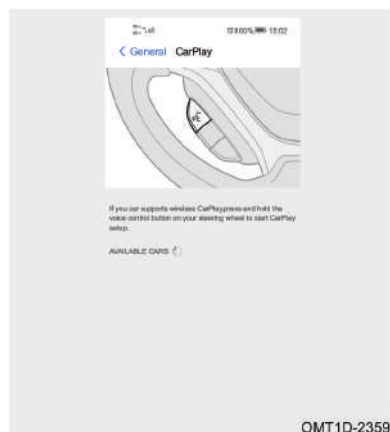

OMT1D-2359

مرحله ۲: در صفحه تنظیمات General در موبایل، گزینه CarPlay را فعال کنید.



### فصل ۳: امکانات داخلی خودرو

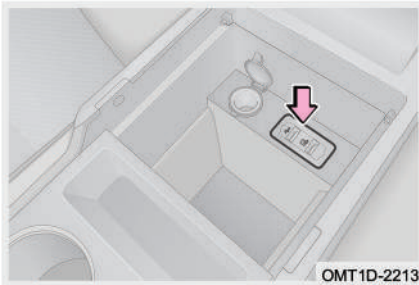

مرحله ۳: موبایل را با استفاده از کابل رابط اصلی خودش به پورت USB سیستم وصل کنید.

**دقت:** فقط پورت USB با علامت " " از عملکرد پخش تصویر از طریق CarPlay پشتیبانی می‌کند.

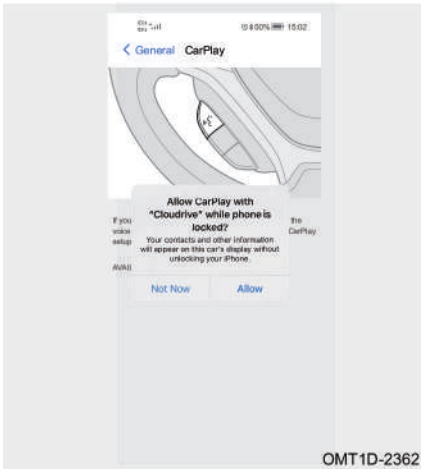

مرحله ۴: در پیغام درخواست مجوز CarPlay گزینه Allow را انتخاب کنید.

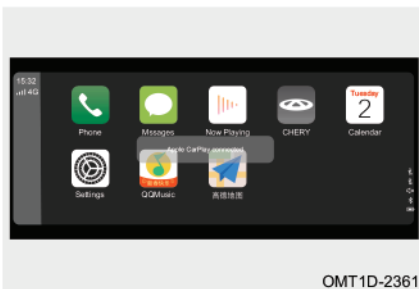

مرحله ۵: به صفحه Apple CarPlay وارد شوید.



## Android Auto (برای سیستم عامل اندروید)

### ■ روش برقراری ارتباط

مرحله ۱: بسته نرم‌افزاری Google را نصب کنید.

مرحله ۲: برنامه Android Auto را از طریق Google Play نصب کرده و اجرا کنید. مطابق پیغام‌های سیستم، کلبه نرم‌افزارهای پشتیبان را هم نصب کرده و آن‌ها را به روز رسانی کنید. پس از اتمام به‌روز رسانی، نرم‌افزار Android Auto قابل اجرا و استفاده خواهد بود.

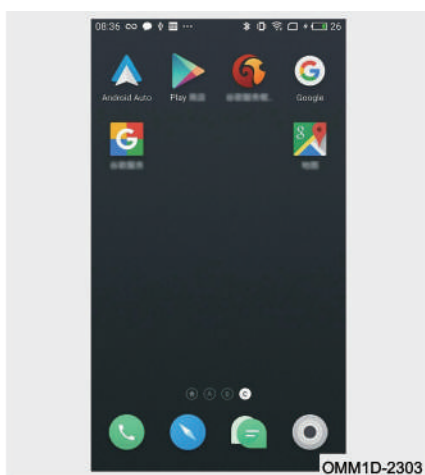

مرحله ۳: موبایل را با استفاده از کابل رابط اصلی خودش به پورت USB سیستم وصل کنید. پیغام درخواست اجازه برای ارتباط از طریق USB در صفحه موبایل ظاهر خواهد شد.

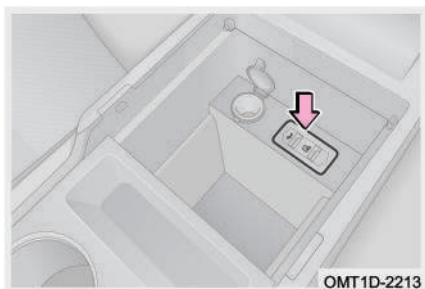

**دقت:** فقط پورت USB با علامت "📱" از عملکرد پخش تصویر از طریق Android Auto پشتیبانی می‌کند.

قبل از لینک کردن سیستم با موبایل، گزینه developer در تنظیمات گوشی را فعال کنید.



### فصل ۳: امکانات داخلی خودرو

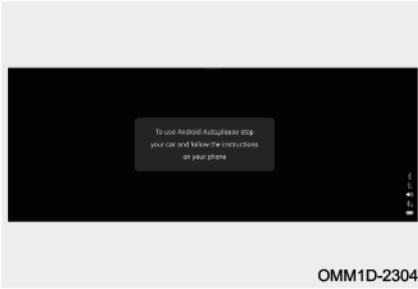

OMM1D-2304

مرحله ۴: اگر موبایل شما برای اولین بار است که با سیستم ارتباط برقرار می‌کند، یک پنجره محاوره‌ای در مانیتور نمایش داده می‌شود که بر اساس آن ابتدا باید خودرو را متوقف کنید و ترمز پارک را بکشید و سپس دستورات نمایش داده شده در صفحه موبایل خود را اجرا کنید.



OMM1D-2305

مرحله ۵: بر روی آیکون برنامه "Android Auto" در مانیتور کلیک کنید تا صفحه کاربری مربوطه باز شود.

### ۳-۶ سیستم صوتی و تصویری (مدل مجهز به نمایشگر دومنظوره)

#### پنل کنترل سیستم صوتی و تصویری





OMT1D-2370



 کلید تنظیمات سیستم  
کلید را فشار دهید تا وارد صفحه تنظیمات  
عمومی سیستم شوید.

 دکمه پاسخ‌گویی به تماس تلفنی  
جهت پاسخ دادن به تماس ورودی و یا وارد  
شدن به صفحه تلفن بر روی دکمه کلیک کنید.

 دکمه ضبط ویدیو  
برای فعال شدن دوربین و ضبط تصاویر  
ویدیویی، کلید را فشار دهید.

 کلید Cloudrive  
با فشار دادن کلید به صفحه اتصال موبایل به  
سیستم صوتی و تصویری وارد می‌شوید.

**توجه:** برای نمایش داده شدن صفحه منوی سریع، با انگشت دست خود صفحه مانیتور را  
به سمت راست بکشید. وجود کلید پاسخ‌گویی به تلفن و کلید ضبط ویدیو بستگی به مدل  
خودرو دارد و باید سیستم نصب شده بر روی خودرو ملاک عمل قرار گیرد.

 کلید روشن و خاموش کردن/کلید تنظیم صدا  
برای روشن یا خاموش کردن سیستم صوتی  
و تصویری کلید را فشار دهید. در صورت  
عملکرد غیرعادی سیستم، کلید را فشار داده  
و نگه دارید تا سیستم دوباره راه اندازی شود.  
برای افزایش میزان صدای سیستم کلید را  
در جهت عقربه‌های ساعت بچرخانید و برای  
کاهش میزان صدا کلید در خلاف جهت  
عقربه‌های ساعت بچرخانید.

**توجه:** کلید تنظیم عملکردهای خودرو و کلید روشن و خاموش کردن/کلید تنظیم صدا بر  
روی کنسول وسط قرار دارند.

 کلید صفحه اصلی  
کلید را فشار دهید تا سیستم به صفحه اصلی  
و آغازین خود بازگردد.

 کلید صفحه برنامه‌ها  
با کلیک کردن بر روی این کلید، صفحه نمایش  
مربوط به نرم‌افزارهای سیستم باز می‌شود.

 کلید سیستم رهیاب (Navigation)  
کلید را فشار دهید تا وارد سیستم رهیاب  
شوید.

 کلید پخش چند رسانه‌ای  
برای وارد شدن به صفحه پخش چند  
رسانه‌ای، این کلید را فشار دهید.

 کلید تنظیم عملکردهای خودرو  
کلید را فشار دهید تا وارد صفحه تنظیمات  
مربوط به برخی عملکردهای خودرو شوید.



## عملکردهای صوتی

### صفحه برنامه‌ها

روش ۱: در پنل کنترل سیستم صوتی و تصویری بر روی دکمه "88" فشار دهید تا به صفحه برنامه‌ها وارد شوید.  
روش ۲: در مانیتور بر روی دکمه لمسی " " کلیک کنید تا صفحه برنامه‌ها باز شود.

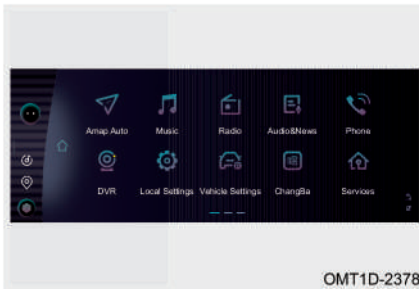

OMT1D-2378

صفحه برنامه شامل اپلیکیشن‌های Amap، music، radio station، audio & news، phone، driving recorder، local setting، vehicle setting، Changba، life service، weather، electronic manual، Lion fast App، My center و غیره می‌باشد.

### تلفن بلوتوثی

از طریق منوی تنظیمات سیستم، بلوتوث مانیتور را روشن کنید.  
برای استفاده از تلفن بلوتوثی، ابتدا باید ارتباط بین تلفن و سیستم صوتی و تصویری را از طریق بلوتوث برقرار کنید. سپس بر روی آیکن phone در صفحه برنامه‌ها کلیک کنید تا صفحه تلفن بلوتوثی باز شود.

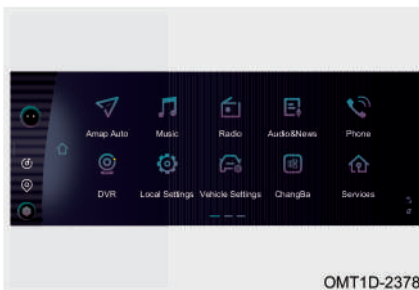

OMT1D-2378



## سیستم رهیاب

### ■ ورود به صفحه نمایش سیستم رهیاب معمولی (در صورت تجهیز)

روش ۱: در پنل کنترل سیستم صوتی و تصویری، دکمه "Ⓞ" را فشار دهید.

روش ۲: در مانیتور بر روی آیکون لمسی "▼" کلیک کنید.

روش ۳: در صفحه برنامه‌ها بر روی اپلیکیشن Amap کلیک کنید.

### ■ ورود به صفحه نمایش سیستم رهیاب AR (با واقعیت افزوده) (در صورت تجهیز)

در صفحه نمایش سیستم رهیاب بر روی آیکون

"👁️" کلیک کنید تا سیستم رهیاب همراه با

قابلیت واقعیت افزوده نمایش داده شود.



OMT1D-2379

### نمایش تصاویر مانیتور در صفحه کیلومترشمار (در صورت تجهیز)

در زمان نمایش سیستم رهیاب معمولی یا

سیستم رهیاب با واقعیت افزوده، پخش آهنگ

یا رادیو اگر صفحه مانیتور را با دو انگشت خود

به سمت چپ بکشید، صفحه نمایش مربوطه

در صفحه کیلومترشمار هم نمایش داده خواهد

شد.



OMT1D-2380

### **توجه:** سیستم رهیاب AR (واقعیت افزوده)

نمی‌تواند در یک زمان هم در مانیتور سیستم

صوتی و تصویری و هم در صفحه کیلومترشمار

نمایش داده شود. نمایش هم‌زمان آن در





## فصل ۳: امکانات داخلی خودرو

مانیتور و هم در صفحه کیلومترشمار توسط این سیستم پشتیبانی نمی‌شود.

### دفترچه راهنمای الکترونیکی

برای بررسی و مطالعه دستورالعمل‌های نحوه استفاده از سیستم صوتی و تصویری، بر روی گزینه electronic manual در صفحه برنامه‌ها کلیک کنید.

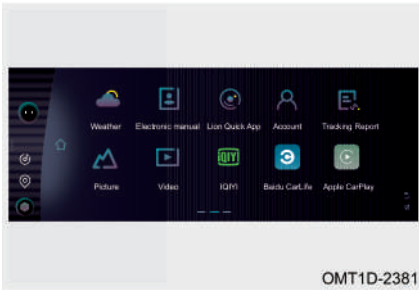

OMT1D-2381

### تنظیمات سیستم

#### تنظیمات عمومی

تنظیمات مربوط به بلوتوث، WIFI، صدای سیستم، صدای پخش، تنظیم نمایشگر و سایر تنظیمات سیستم را در این قسمت می‌توان انجام داد.

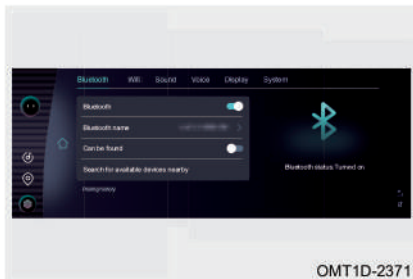

OMT1D-2371



## تنظیم کارکردهای خودرو

### ■ عملکردهای کلید هوشمند

چراغ‌های پیشواز: ON/OFF

تلفن بلوتوثی در زمان ورود بدون کلید:

ON/OFF

شناسایی کلید هوشمند برای درب صندوق

عقب: ON/OFF

شناسایی کلید هوشمند برای قفل کردن و باز

کردن درب‌های خودرو: ON/OFF

### ■ عملکردهای سیستم روشنایی

چراغ‌های روز: ON/OFF

عملکرد تاخیر در خاموش شدن چراغ‌های جلو:

ON/OFF

عملکرد کنترل هوشمند چراغ نور بالا:

ON/OFF

تنظیم ارتفاع نور چراغ‌های جلو: ارتفاع نور

چراغ‌ها را از طریق نوار کشویی تنظیم کنید.

### ■ عملکردهای کمک رانندگی

هشدار باز ماندن درب‌ها: ON/OFF

هشدار برخورد از قسمت عقب: ON/OFF

سیستم تشخیص نقطه کور: ON/OFF

تنظیم حساسیت سیستم هشدار انحراف از

مسیر: حساسیت پایین یا حساسیت بالا را

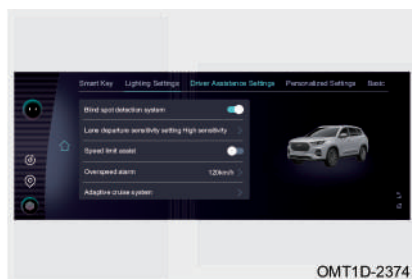
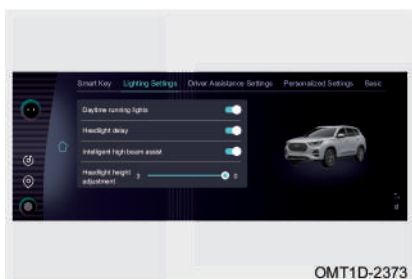
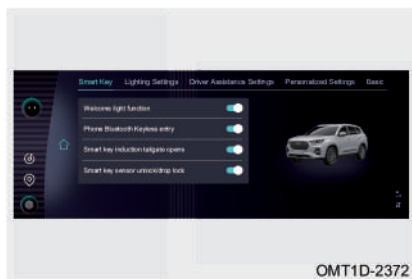



تنظیم کنید.

سیستم محدودکننده سرعت: ON/OFF

آلارم سرعت غیرمجاز: محدوده سرعت مجاز را می‌توانید بین 30km/h و 130km/h تنظیم کنید.

سیستم کروزر کنترل تطبیقی: یکی از گزینه‌های فاصله استاندارد/ فاصله حداکثر/ فاصله حداقل/ فاصله تنظیم شده قبلی را انتخاب کنید.

آلارم خستگی در رانندگی: زمان اعلام اخبار را می‌توانید در محدوده ۱ تا ۴ ساعت تنظیم کنید.

سیستم ترمز اضطراری خودکار: ON/OFF

هشدار برخورد از جلو: یکی از گزینه‌های OFF/ دور/ استاندارد/ نزدیک را انتخاب کنید.

هشدار اعلام فاصله: ON/OFF

مرتبط کردن حالت سیستم فرمان برقی به حالت رانندگی: ON/OFF

انتخاب حالت برای سیستم فرمان برقی: یکی از گزینه‌های sport یا comfort را انتخاب کنید.

### ■ تنظیمات شخصی

چراغ فضای داخلی: ON/OFF

تنظیم میزان نور چراغ فضای داخلی: شدت نور چراغ را تنظیم کنید.

تنظیم میزان رنگ چراغ فضای داخلی: شدت رنگ چراغ را تنظیم کنید.

مرتبط کردن حالت چراغ فضای داخلی به حالت رانندگی: ON/OFF

تنظیم تغییر حالت چراغ فضای داخلی متناسب

با ریتم آهنگ در حال پخش: ON/OFF

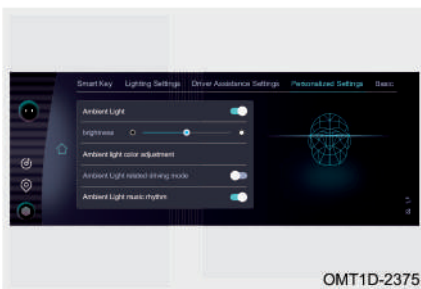



محدود کردن حافظه موقعیت صندلی به شرط

تشخیص چهره: ON/OFF

حافظه موقعیت صندلی و آینه: موقعیت صندلی

و آینه ثبت شده در حافظه را انتخاب کنید یا

موقعیت فعلی را در حافظه ذخیره نمایید.

### ■ عملکردهای عمومی خودرو

قفل شدن خودکار دربها: ON/OFF

نحوه اعلام هشدار دزدگیر: از میان گزینه‌های

چراغ و آژیر/ فقط چراغ/ فقط آژیر یکی را

انتخاب کنید.

نور زمینه صفحه کیلومترشمار: میزان شدت نور

چراغ زمینه صفحه کیلومترشمار را تنظیم کنید.

جمع شدن آینه‌های جانبی: ON/OFF

تنظیم خودکار آینه جانبی در دنده عقب: یکی

از گزینه‌های فقط آینه چپ/ فقط آینه راست/

هر دو آینه به طور هم‌زمان / OFF یکی را

انتخاب کنید.

عملکرد دسترسی آسان به صندلی: ON/OFF

تنظیم ارتفاع باز شدن درب صندوق عقب: مقدار دلخواه برای ارتفاع باز شدن درب صندوق را

تنظیم کنید.

عملکرد شارژر وایرلس موبایل: ON/OFF

عملکرد یادآوری جا ماندن موبایل: ON/OFF

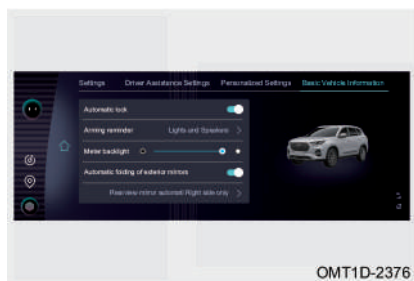



■ تنظیمات سیستم تهویه مطبوع (در صورت تجهیز)

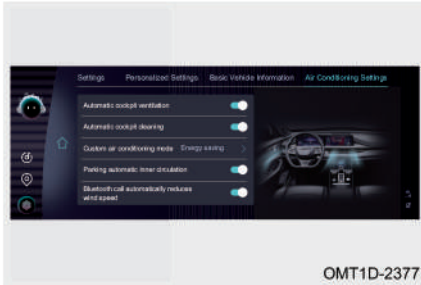

OMT1D-2377

عملکرد بخارزدایی خودکار: ON/OFF

روشن شدن خودکار تهویه مطبوع در زمان

توقف: ON/OFF

تصفیه خودکار هوای داخل کابین: ON/OFF

انتخاب حالت برای سیستم تهویه مطبوع: از

بین گزینه‌های saving energy/ comfort/

strong یکی را انتخاب کنید.

حالت گردش هوای داخلی به طور خودکار در

زمان توقف: ON/OFF

کاهش خودکار سرعت فن در زمان برقراری

تماس تلفنی: ON/OFF

تصفیه خودکار هوای ورودی: ON/OFF

مطالعه

منوی تنظیمات سیستم صوتی و تصویری در مدل‌های مختلف می‌تواند متفاوت باشد. سیستم نصب شده بر روی خودرو ملاک عمل می‌باشد.

**کلیدهای کنترل روی فرمان**

دکمه افزایش صدا " + " " " " "

فشار لحظه‌ای: افزایش صدا

فشار طولانی: افزایش صدا به طور متوالی

دکمه کاهش صدا " - " " " " "

فشار لحظه‌ای: کاهش صدا

فشار طولانی: کاهش صدا به طور متوالی

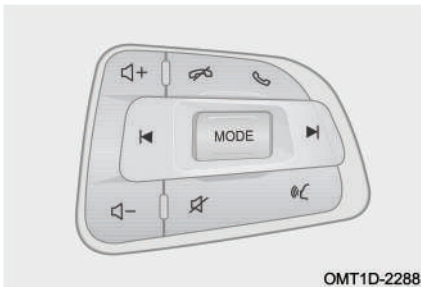

OMT1D-2288



**دکمه پاسخ دادن به تماس ورودی** “” : برای پاسخ دادن به تماس تلفنی ورودی و یا وارد شدن به صفحه بلوتوث این دکمه را فشار دهید.

**دکمه قطع کردن تماس تلفنی** “” : برای قطع کردن و یا به اتمام رساندن یک تماس تلفنی از این دکمه استفاده کنید.

**دکمه عملکرد تشخیص صدا** “” : دکمه را به طور کوتاه فشار دهید تا عملکرد تشخیص صدا فعال شود. برای فعال کردن دستیار صوتی Siri یا CareLife دکمه را به طور طولانی فشار دهید (اتصال تلفن با سیستم صوتی و تصویری از طریق لینک تلفن الزامی است).

**دکمه قطع کردن صدا** “” : صدای خروجی سیستم را قطع می‌کند.

**دکمه تغییر حالت سیستم صوتی و تصویری** “MODE” : برای تغییر دادن حالت استفاده از سیستم به ترتیب بین music – QQ – رادیو – USB – اجرای موزیک از طریق بلوتوث – پخش آهنگ‌های حافظه سیستم – QQ music.

**دکمه چپ / راست** “ ” :

در زمان پخش موزیک: برای انتخاب آهنگ قبلی / بعدی

در زمان پخش رادیو: برای انتخاب ایستگاه رادیویی قبلی / بعدی



### عملکرد تشخیص صدا (در صورت تجهیز)

از طریق عملکرد تشخیص صدا، شما می‌توانید سیستم‌ها و امکاناتی مانند سیستم رهیاب، تلفن، شیشه بالا برها، سقف پانوراما، سیستم تهویه مطبوع، گرم‌کن صندلی، خنک‌کن صندلی و غیره را به صورت صوتی کنترل کنید و رانندگی لذت‌بخشی را تجربه کنید.

زمانی که سیستم صوتی و تصویری روشن است، عملکرد تشخیص صدا را با استفاده از روش‌های زیر می‌توان فعال کرد:

روش ۱: با گفتن عبارت “Hello, Xiaohu” مستقیماً رو به سیستم، عملکرد تشخیص صدا فعال می‌شود.

روش ۲: با فشار کوتاه بر روی دکمه “☰” بر روی غریبک فرمان، عملکرد تشخیص صدا فعال می‌شود.

روش ۳: در مانیتور اگر بر روی آیکن Xiaohu “🗣️” دو بار کلیک کنید، عملکرد تشخیص صدا فعال می‌شود. برای خروج از اجرای این عملکرد، مجدداً بر روی آیکن Xiaohu “🗣️” کلیک کنید.



## لینک شدن با موبایل

Baidu Carlife (برای سیستم عامل اندروید) (در صورت تجهیز)  
روش انجام کار به شرح زیر است:

۱. برنامه Baidu CarLife را دانلود کرده و در گوشی هوشمند خود نصب نمایید.
  ۲. موبایل را توسط کابل اصلی خودش به پورت USB خودرو وصل کنید.
  ۳. وارد برنامه Baidu CarLife شوید تا اجرا شود.
- QDLink (برای سیستم عامل اندروید)

### روش‌های دانلود

با هر یک از روش‌های زیر می‌توانید نرم‌افزار QDLink را بر روی موبایل خود دانلود کنید:

۱. از طریق اسکن کردن QDLink QR code نرم‌افزار را دانلود کنید.

۲. از طریق اسکن کردن Google QR code نرم‌افزار را دانلود کنید.

۳. نرم‌افزار را در Google Play جست‌وجو کرده و دانلود کنید.

### روش برقراری ارتباط

مرحله ۱: در تنظیمات موبایل خود، بلوتوث را روشن کنید.

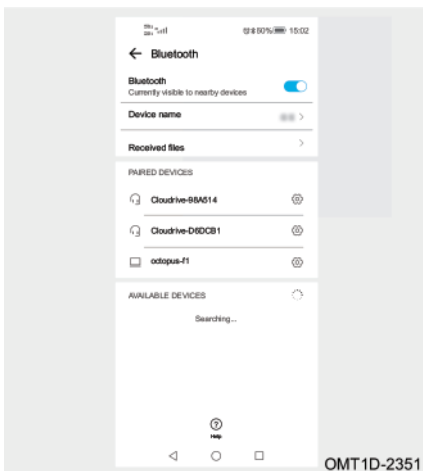





## فصل ۳: امکانات داخلی خودرو



OMT1D-2352

مرحله ۲: در تنظیمات سیستم صوتی و تصویری، بلوتوث آن را روشن کنید. پس از جست و جو، موبایل خود و سیستم صوتی و تصویری را از طریق بلوتوث به هم‌دیگر متصل کنید. پیام درخواست جفت شدن هر دو بلوتوث بر روی صفحه موبایل ظاهر خواهد شد.

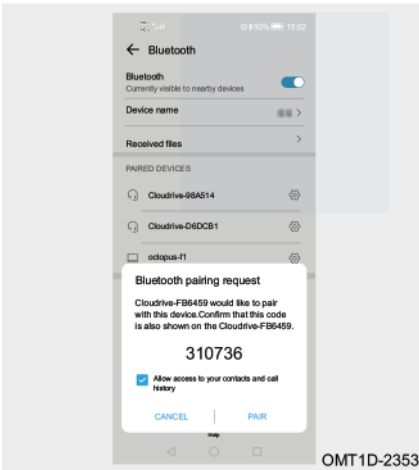

OMT1D-2353

مرحله ۳: در پیام نمایش داده شده در صفحه موبایل، بر روی گزینه PAIR کلیک کنید تا عملیات جفت شدن بلوتوث هر دو دستگاه تکمیل شود.



OMT1D-2356

مرحله ۴: بر روی آیکون برنامه QDLINK کلیک کنید.

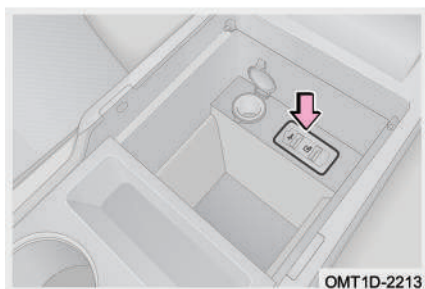

مرحله ۵: موبایل را با استفاده از کابل رابط اصلی خودش به پورت USB سیستم وصل کنید. پیغام درخواست اجازه برای ارتباط از طریق USB در صفحه موبایل ظاهر خواهد شد.

**دقت:** فقط پورت USB با علامت "  " پشتیبانی می‌کند. از عملکرد پخش تصویر از طریق QDlink

قبل از لینک کردن سیستم با موبایل، گزینه developer در تنظیمات گوشی را فعال کنید.

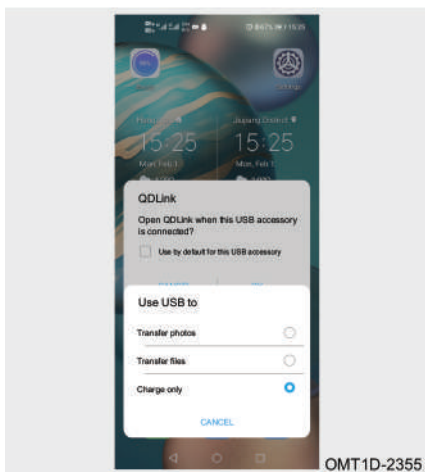

مرحله ۶: در پیغام درخواست اجازه برای ارتباط از طریق USB در صفحه موبایل، گزینه Transfer files را انتخاب کنید و برنامه QDLink را باز کنید. پیغام درخواست اجازه پخش تصاویر بر روی صفحه موبایل ظاهر خواهد شد.



### فصل ۳: امکانات داخلی خودرو



OMT1D-2357

مرحله ۷: در پیغام ظاهر شده بر روی صفحه موبایل گزینه START NOW را انتخاب کنید.

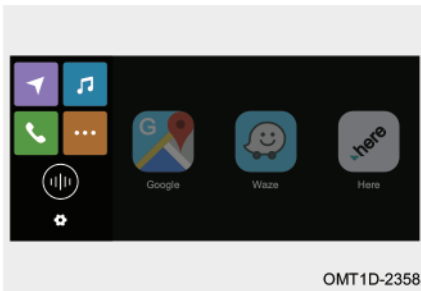

OMT1D-2358

مرحله ۸: به صفحه نمایش QDlink وارد شوید.

### Apple CarPlay (برای سیستم عامل iOS)

#### ■ روش برقراری ارتباط

مرحله ۱: در صفحه تنظیمات Siri & Search در موبایل، گزینه‌های “Hi Siri” و “Listen for” را فعال کنید.

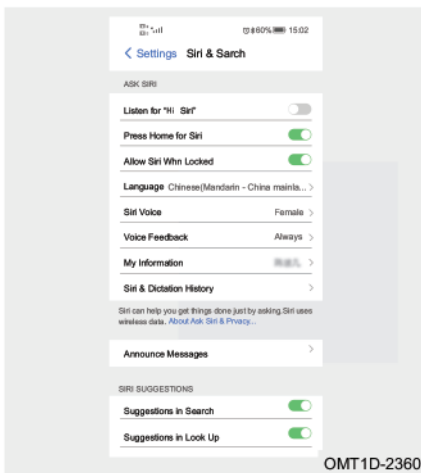

OMT1D-2360



## Tiggo 8 PRO 1.6TGDI User Manual

دفترچه راهنمای خودروی Tiggo 8 PRO 1.6TGDI

مرحله ۲: در صفحه تنظیمات General در موبایل، گزینه CarPlay را فعال کنید.

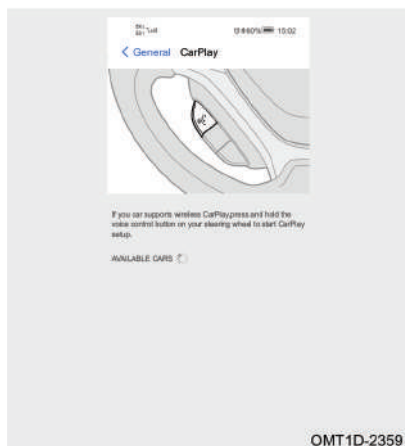

OMT1D-2359

مرحله ۳: موبایل را با استفاده از کابل رابط اصلی خودش به پورت USB سیستم وصل کنید.



OMT1D-2213

**دقت:** فقط پورت USB با علامت " " پشتیبانی می‌کند. از عملکرد پخش تصویر از طریق CarPlay

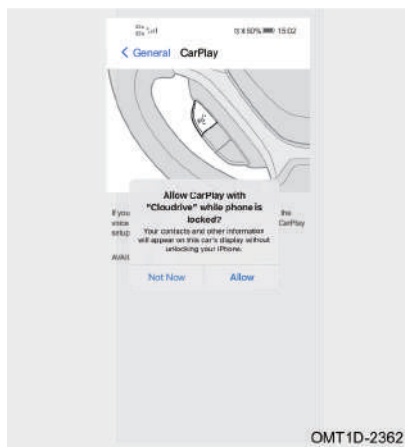

OMT1D-2362

مرحله ۴: در پیغام درخواست مجوز CarPlay گزینه Allow را انتخاب کنید.



## فصل ۳: امکانات داخلی خودرو



OMT1D-2361

مرحله ۵: به صفحه Apple CarPlay وارد شوید.

### Android Auto (برای سیستم عامل اندروید)

#### ■ روش برقراری ارتباط

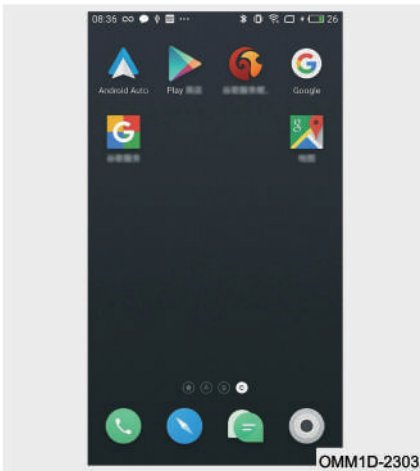

OMM1D-2303

مرحله ۱: بسته نرم‌افزاری Google را نصب کنید.  
مرحله ۲: برنامه Android Auto را از طریق Google Play نصب کرده و اجرا کنید. مطابق پیغام‌های سیستم، کلیه نرم‌افزارهای پشتیبان را هم نصب کرده و آن‌ها را به‌روزرسانی کنید. پس از اتمام به‌روزرسانی، نرم‌افزار Android Auto قابل اجرا و استفاده خواهد بود.

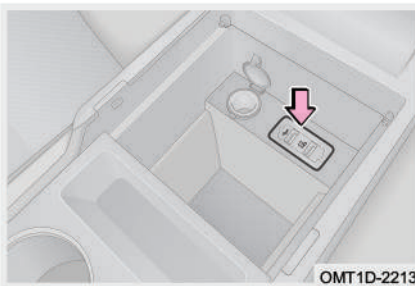

OMT1D-2213

مرحله ۳: موبایل را با استفاده از کابل رابط اصلی خودش به پورت USB سیستم وصل کنید. پیغام درخواست اجازه برای ارتباط از طریق USB در صفحه موبایل ظاهر خواهد شد.

**دقت:** فقط پورت USB با علامت "📱"



از عملکرد پخش تصویر از طریق Android Auto پشتیبانی می‌کند.

قبل از لینک کردن سیستم با موبایل، گزینه developer در تنظیمات گوشی را فعال کنید.

مرحله ۴: اگر موبایل شما برای اولین بار است که با سیستم ارتباط برقرار می‌کند، یک پنجره محاوره‌ای در مانیتور نمایش داده می‌شود که بر اساس آن ابتدا باید خودرو را متوقف کنید و ترمز پارک را بکشید و سپس دستورات نمایش داده شده در صفحه موبایل خود را اجرا کنید.

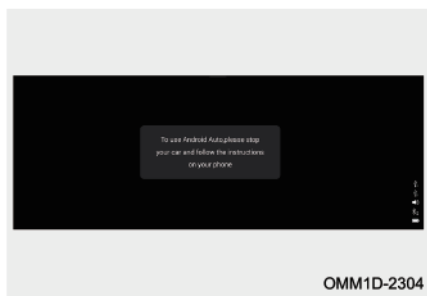

مرحله ۵: بر روی آیکون برنامه Android Auto در مانیتور کلیک کنید تا صفحه کاربری مربوطه باز شود.





### ۳-۷ سیستم تهویه مطبوع

#### پنل کنترل تهویه مطبوع الکتریکی (در صورت تجهیز)

پنل کنترل برای صندلی‌های ردیف جلو

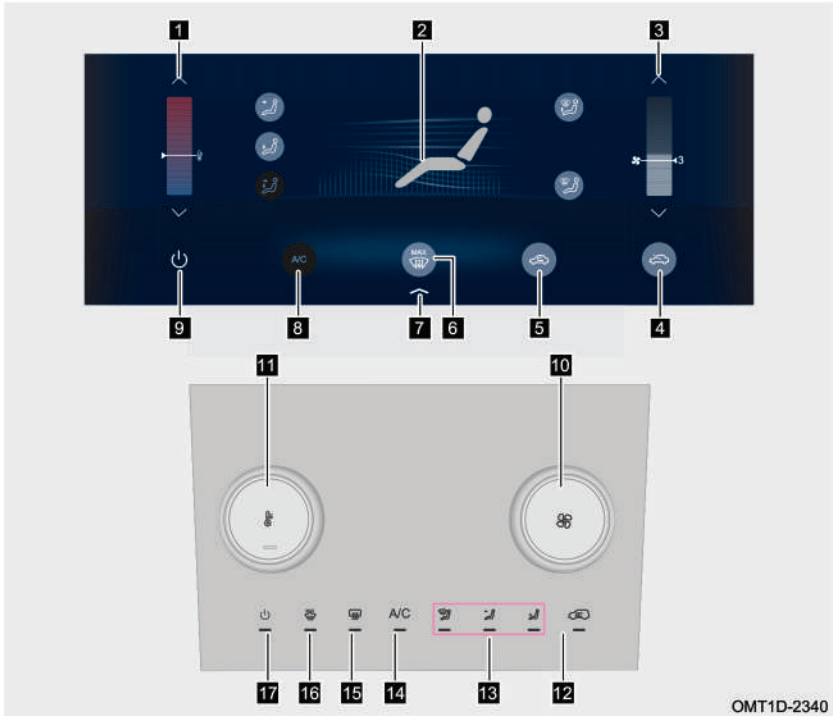



- ۱ دکمه لمسی تنظیم دما
- ۲ دکمه لمسی انتخاب حالت دریچه‌ها
- ۳ دکمه لمسی تنظیم سرعت فن
- ۴ دکمه لمسی گردش هوای بیرونی
- ۵ دکمه لمسی گردش هوای داخل کابین
- ۶ دکمه لمسی دریچه بخار زدا و گرم کن شیشه جلو
- ۷ دکمه لمسی مخفی کردن صفحه پنل کنترل تهویه مطبوع
- ۸ دکمه لمسی کولر
- ۹ دکمه لمسی روشن / خاموش کردن
- ۱۰ کلید چرخشی تنظیم سرعت فن
- ۱۱ کلید چرخشی تنظیم دما
- ۱۲ کلید گردش هوای داخلی / بیرونی
- ۱۳ کلید انتخاب دریچه‌ها
- ۱۴ کلید کولر
- ۱۵ کلید گرم کن شیشه عقب
- ۱۶ کلید دریچه بخار زدا و گرم کن شیشه جلو
- ۱۷ کلید روشن / خاموش کردن





### پنل کنترل تهویه مطبوع اتوماتیک (در صورت تجهیز)

پنل کنترل برای صندلی‌های ردیف جلو (مدل A)

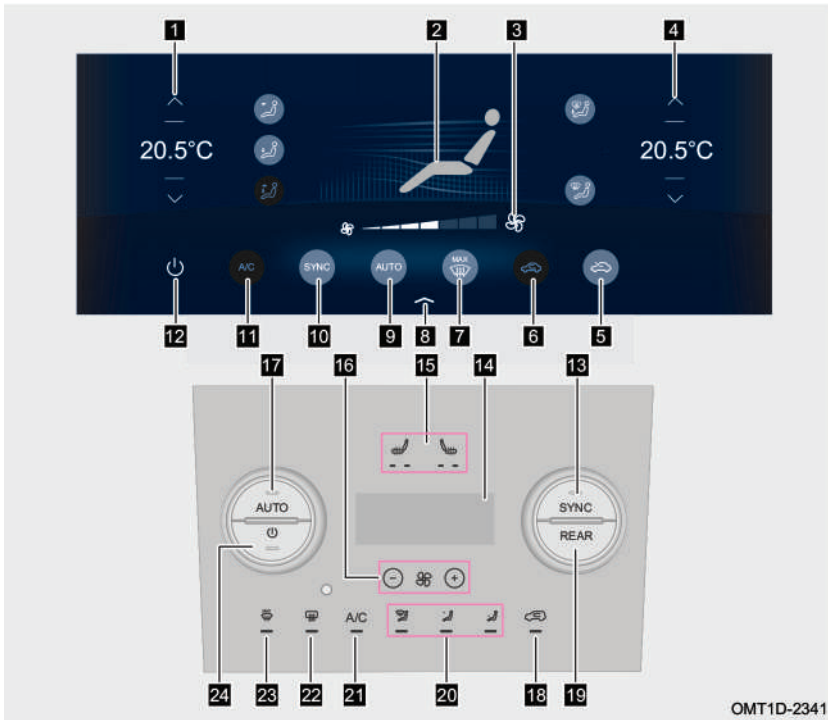

OMT1D-2341



- |    |  |
|----|--|
| ۱  | دکمه لمسی افزایش / کاهش دمای هوای سمت راننده     |
| ۲  | نشانگر وضعیت دریچه‌ها                            |
| ۳  | دکمه لمسی تنظیم سرعت فن                          |
| ۴  | دکمه لمسی افزایش / کاهش دمای هوای سمت سرنشین جلو |
| ۵  | دکمه لمسی گردش هوای بیرونی                       |
| ۶  | دکمه لمسی گردش هوای داخل کابین                   |
| ۷  | دکمه لمسی دریچه بخار زدا و گرم کن شیشه جلو       |
| ۸  | دکمه لمسی مخفی کردن صفحه پنل کنترل تهویه مطبوع   |
| ۹  | دکمه لمسی حالت AUTO                              |
| ۱۰ | دکمه لمسی حالت یک‌طرفه                           |
| ۱۱ | دکمه لمسی کولر                                   |
| ۱۲ | دکمه لمسی روشن / خاموش کردن                      |
| ۱۳ | کلید حالت یک‌طرفه                                |
| ۱۴ | صفحه نشانگر وضعیت دریچه‌ها                       |
| ۱۵ | کلید گرم‌کن صندلی راننده / سرنشین جلو            |
| ۱۶ | کلیدهای تنظیم سرعت فن                            |
| ۱۷ | کلید حالت AUTO                                   |
| ۱۸ | کلید گردش هوای داخلی / بیرونی                    |
| ۱۹ | کلید تهویه مطبوع قسمت عقب کابین                  |
| ۲۰ | کلید انتخاب دریچه‌ها                             |
| ۲۱ | کلید کولر  |
| ۲۲ | کلید گرم‌کن شیشه عقب                             |
| ۲۳ | کلید دریچه بخار زدا و گرم کن شیشه جلو            |
| ۲۴ | کلید روشن / خاموش کردن                           |

**دقت:** طرح کلید گرم‌کن صندلی و کلید تهویه مطبوع قسمت عقب کابین بستگی به مدل خودرو دارد. مدل نصب شده بر روی خودرو ملاک عمل خواهد بود.



پنل کنترل برای صندلی‌های ردیف جلو (مدل B)

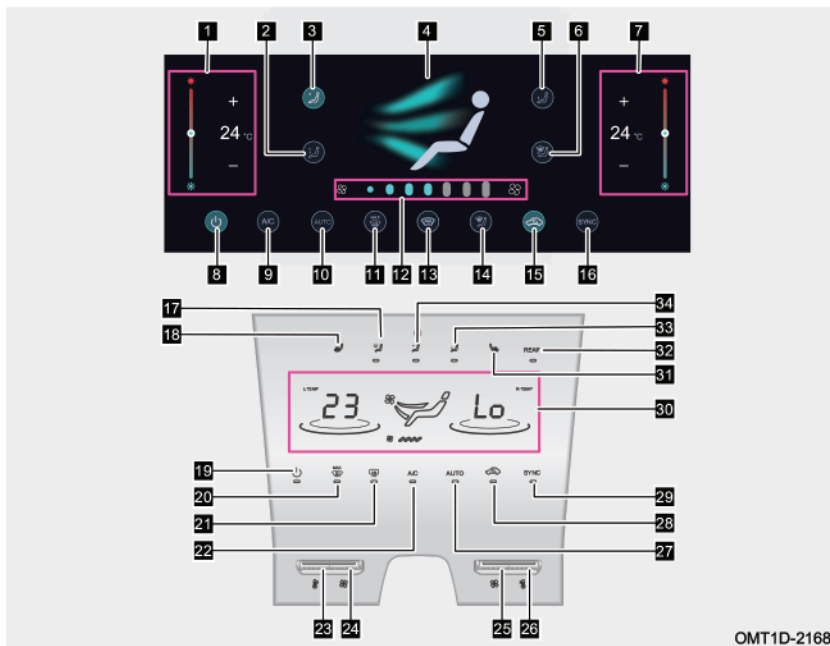

OMT1D-2168



- |  |   |  |
|--|---|--|
| ۳۳ کلید تنظیم دمای هوای سمت راننده     | ۱۲ دکمه لمسی تنظیم سرعت فن                | ۱ دکمه لمسی تنظیم دمای هوای سمت راننده           |
| ۳۴ / کلید تنظیم سرعت فن                | ۱۳ دکمه لمسی دریچه گرم کن شیشه جلو        | ۲ دکمه لمسی حالت دریچه‌های روبه‌رو/ زیر پا       |
| ۳۵                                     | ۱۴ دکمه لمسی حالت دریچه بخارزدای شیشه جلو | ۳ دکمه لمسی حالت دریچه‌های روبه‌رو               |
| ۳۶ کلید تنظیم دمای هوای سمت سرنشین جلو | ۱۵ دکمه لمسی گردش هوای داخلی/ بیرونی      | ۴ دکمه لمسی انتخاب حالت دریچه‌ها                 |
| ۳۷ کلید حالت AUTO                      | ۱۶ دکمه لمسی حالت دوطرفه                  | ۵ دکمه لمسی حالت دریچه‌های زیر پا                |
| ۳۸ کلید گردش هوای داخلی/ بیرونی        | ۱۷ کلید حالت دریچه بخارزدای شیشه جلو      | ۶ دکمه لمسی حالت دریچه بخارزدای شیشه جلو/ زیر پا |
| ۳۹ کلید حالت دوطرفه                    | ۱۸ کلید گرم کن صندلی راننده               | ۷ دکمه لمسی تنظیم دمای هوای سمت سرنشین جلو       |
| ۳۰ نشانگر وضعیت سیستم تهویه مطبوع      | ۱۹ کلید روشن/ خاموش کردن                  | ۸ دکمه لمسی روشن/ خاموش کردن                     |
| ۳۱ کلید گرم کن صندلی سرنشین جلو        | ۲۰ کلید دریچه بخارزدا و گرم کن شیشه جلو   | ۹ دکمه لمسی کولر                                 |
| ۳۲ کلید تهویه مطبوع قسمت عقب کابین     | ۲۱ کلید گرم کن شیشه عقب                   | ۱۰ دکمه لمسی حالت AUTO                           |
| ۳۳ کلید حالت دریچه‌های زیر پا          | ۲۲ کلید کولر                              | ۱۱ دکمه لمسی دریچه بخارزدا و گرم کن شیشه جلو     |
| ۳۴ کلید حالت دریچه‌های روبه‌رو         |   |  |

**دقت:** طرح کلید گرم کن صندلی و کلید تهویه مطبوع قسمت عقب کابین بستگی به مدل خودرو دارد. مدل نصب شده بر روی خودرو ملاک عمل خواهد بود.



پنل کنترل برای صندلی‌های ردیف جلو (مدل C)

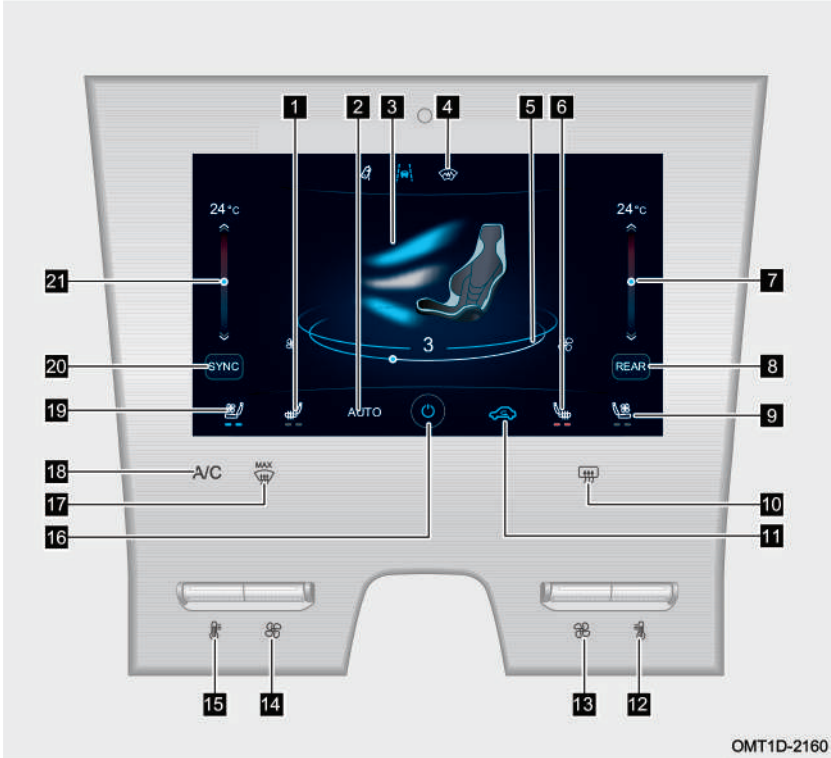



- |   |  |  |
|---|--|--|
| ۱۶ دکمه لمسی روشن/ خاموش کردن تهویه مطبوع | ۸ دکمه لمسی تهویه مطبوع قسمت عقب کابین | ۱ دکمه لمسی گرم کن صندلی راننده            |
| ۱۷ کلید دریچه بخارزدا و گرم کن شیشه جلو   | ۹ دکمه لمسی خنک کن صندلی سرنشین جلو    | ۲ دکمه لمسی حالت AUTO                      |
| ۱۸ کلید کولر                              | ۱۰ کلید گرم کن شیشه عقب                | ۳ دکمه لمسی انتخاب حالت دریچه‌ها           |
| ۱۹ دکمه لمسی خنک کن صندلی راننده          | ۱۱ دکمه لمسی گردش هوای داخلی/ بیرونی   | ۴ دکمه لمسی گرم کن شیشه جلو                |
| ۲۰ دکمه لمسی حالت دو طرفه                 | ۱۲ کلید تنظیم دمای هوای سمت سرنشین جلو | ۵ دکمه لمسی تنظیم سرعت فن                  |
| ۲۱ دکمه لمسی تنظیم دمای هوای سمت راننده   | ۱۳ / ۱۴ کلید تنظیم سرعت فن             | ۶ دکمه لمسی گرم کن صندلی سرنشین جلو        |
|   | ۱۵ کلید تنظیم دمای هوای سمت راننده     | ۷ دکمه لمسی تنظیم دمای هوای سمت سرنشین جلو |

**دقت:** طرح کلیدهای پنل کنترل تهویه مطبوع بستگی به مدل خودرو دارد. مدل نصب شده بر روی خودرو ملاک عمل خواهد بود.



پنل کنترل تهویه مطبوع صندلی ردیف دوم (در صورت تجهیز)

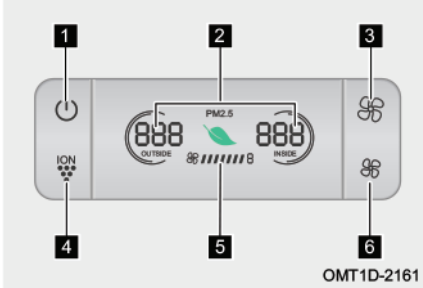

- ۱ دکمه روشن / خاموش کردن
- ۲ نشانگر میزان ذرات معلق در هوا (PM2.5)
- ۳ دکمه افزایش سرعت فن
- ۴ دکمه سیستم تصفیه هوا
- ۵ نشانگر سرعت فن
- ۶ دکمه کاهش سرعت فن

**توجه:** عملکرد عمومی پنل کنترل تهویه مطبوع صندلی ردیف دوم مشابه با پنل کنترل جلو می‌باشد.

پنل کنترل تهویه مطبوع صندلی ردیف سوم (در صورت تجهیز)

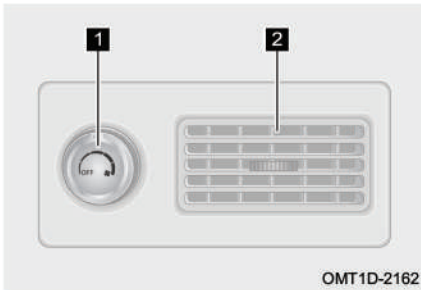

- ۱ دکمه تنظیم سرعت فن
- ۲ دریچه خروجی هوا

**تنظیم دما**

دمای هوای خروجی از دریچه‌ها را می‌توان از طریق چرخاندن کلید تنظیم دما بر روی پنل کنترل تهویه مطبوع جلو یا از طریق کشیدن دکمه لمسی بر روی مانیتور تنظیم کرد.

**تنظیم سرعت فن**

حجم هوای خروجی از دریچه‌ها را می‌توان با استفاده از کلید تنظیم سرعت فن بر روی پنل کنترل تهویه مطبوع جلو/ ردیف دوم و یا از طریق کشیدن دکمه لمسی بر روی مانیتور تنظیم کرد.



توجه: دکمه تنظیم سرعت فن در پنل کنترل تهویه مطبوع ردیف سوم فقط می تواند سرعت فن را برای ردیف سوم تنظیم کند.



### کلید حالت دوطرفه

بر روی دکمه لمسی حالت دو طرفه کلیک کنید، اگر چراغ " SYNC " به رنگ آبی روشن شود، نشان دهنده این است که سیستم تهویه مطبوع در حالت یک طرفه قرار دارد. اگر چراغ " SYNC " به رنگ سفید روشن شود، بیانگر این است که سیستم تهویه مطبوع در حالت دوطرفه قرار دارد. در حالت دوطرفه دمای هوای سمت راننده و سمت سرنشین جلو به طور مستقل از هم قابل تنظیم می باشد.

#### مطالعه

حالت مورد استفاده توسط کاربر قبل از خاموش کردن تهویه مطبوع در حافظه سیستم ذخیره می شود و در زمان روشن کردن مجدد تهویه مطبوع، سیستم با همان حالت روشن خواهد شد.

### کلید گردش هوای داخلی / بیرونی

بر روی دکمه لمسی گردش هوای داخلی/ بیرونی کلیک کنید، اگر نشانگر "  " به رنگ آبی روشن شود، نشان دهنده این است که سیستم تهویه مطبوع در حالت گردش هوای داخلی قرار دارد. اگر نشانگر "  " به رنگ سفید روشن شود، بیانگر این است که سیستم تهویه مطبوع در حالت گردش هوای بیرونی قرار دارد.

#### ■ از حالت گردش هوای داخلی در شرایط زیر استفاده کنید:

۱. در محیط های دارای گرد و غبار
۲. برای خنک شدن سریع تر هوای داخل کابین
۳. برای جلوگیری از ورود بوی نامطبوع به داخل کابین
۴. برای جلوگیری از ورود دود آگروز به داخل کابین

### کلید حالت AUTO

بر روی دکمه لمسی حالت AUTO کلیک کنید، اگر نشانگر " AUTO " به رنگ آبی روشن





شود، نشان‌دهنده این است که سیستم تهویه مطبوع در حالت اتوماتیک قرار دارد. اگر نشانگر " AUTO " به رنگ سفید روشن شود، بیانگر این است که سیستم تهویه مطبوع در حالت دستی قرار دارد.

در حالت اتوماتیک چنانچه سیستم کنترل کیفیت هوا (AQS) افت کیفیت های بیرون را تشخیص دهد، به طور خودکار حالت گردش هوای داخلی را فعال خواهد کرد و زمانی که کیفیت هوای بیرون به سطح مناسبی بازگردد، حالت گردش هوای داخلی به طور خودکار خاموش خواهد شد. سیستم کنترل کیفیت هوا (AQS) برای تشخیص بوی نامطبوع محیط بیرون از خودرو طراحی نشده است. زمانی که دمای هوای بیرون کم‌تر از 2°C است، سیستم کنترل کیفیت هوا (AQS) بخار گرفتن شیشه جلو و شیشه پنجره‌ها را تضمین نمی‌کند.

در حالت اتوماتیک اگر دکمه کولر، دکمه تنظیم مد دریچه‌ها، دکمه تنظیم سرعت فن یا دکمه تنظیم دما مورد استفاده قرار گیرد، عملکرد مربوط به همان دکمه از وضعیت اتوماتیک خارج خواهد شد. با این حال سایر عملکردها در وضعیت اتوماتیک باقی‌مانده و نشانگر " AUTO " با رنگ سفید روشن خواهد شد.

در حالت اتوماتیک اگر وضعیت گردش هوای داخلی / بیرونی تغییر داده شود، حالت گردش هوا از وضعیت اتوماتیک خارج خواهد شد. با این حال سایر عملکردها در وضعیت اتوماتیک باقی‌مانده و نشانگر " AUTO " همچنان به رنگ آبی روشن باقی خواهد ماند.

در حالت اتوماتیک با کلیک کردن بر روی دکمه لمسی AUTO در مانیتور، سیستم از حالت اتوماتیک خارج نمی‌شود.

### دکمه تنظیم حالت دریچه‌ها

انتخاب حالت دریچه‌ها از طریق کلیک کردن بر روی دکمه تنظیم حالت دریچه‌ها در مانیتور قابل انجام می‌باشد (حالت دریچه‌های بخارزدا و حالت دریچه‌های روبه‌رو می‌توانند با حالت دریچه‌های زیر پا به صورت ترکیبی و هم‌زمان مورد استفاده قرار گیرند).

آبی شدن نشانگر " " به معنای انتخاب شدن حالت دریچه‌های بخارزدا می‌باشد: در این حالت هوا از دریچه بخارزدای شیشه‌ها خارج می‌شود.



آبی شدن نشانگر " " به معنای انتخاب شدن حالت دریچه‌های روبه‌رو می‌باشد: در این حالت هوا از دریچه‌های وسط داشبورد خارج می‌شود.

آبی شدن نشانگر " " به معنای انتخاب شدن حالت دریچه‌های زیر پا می‌باشد: در این حالت هوا از دریچه‌های زیر داشبورد خارج می‌شود.

**توجه:** حالت دریچه‌های روبه‌رو و حالت دریچه‌های بخارزدا نمی‌توانند به صورت ترکیبی و هم‌زمان مورد استفاده قرار گیرند.

### مطالعه

اگر در حین رانندگی شیشه‌های خودرو دچار بخار گرفتگی شوند، استفاده از حالت بخارزدا و گرم‌کن شیشه توصیه می‌شود. برای اطلاع از جزئیات بیش‌تر به بخش کلید دریچه بخارزدا و گرم‌کن شیشه در ادامه همین فصل مراجعه کنید.

### دکمه لمسی روشن / خاموش کردن تهویه مطبوع

برای روشن کردن سیستم تهویه مطبوع، بر روی دکمه لمسی A/C در مانیتور کلیک کنید و یا از دکمه‌های روی پنل کنترل تهویه مطبوع صندلی ردیف دوم استفاده کنید. اگر نشانگر " " به رنگ آبی روشن شود، نشان‌دهنده این است که سیستم تهویه مطبوع روشن است. اگر نشانگر " " به رنگ سفید روشن شود، بیانگر این است که سیستم تهویه مطبوع خاموش است.

### دکمه لمسی تهویه مطبوع قسمت عقب کابین

برای روشن کردن تهویه مطبوع قسمت عقب کابین، بر روی دکمه لمسی REAR در مانیتور کلیک کنید. اگر نشانگر " REAR " به رنگ آبی روشن شود، نشان‌دهنده این است که تهویه مطبوع قسمت عقب کابین روشن است. اگر نشانگر " REAR " به رنگ سفید روشن شود، بیانگر این است که تهویه مطبوع قسمت عقب کابین خاموش است.

### کلید کولر

کلید کولر (A/C) بر روی پنل کنترل تهویه مطبوع را فشار دهید. روشن شدن چراغ نشانگر " A/C " به رنگ نارنجی بیانگر روشن شدن کمپرسور و قابل استفاده بودن کولر می‌باشد. سفید



بودن چراغ نشانگر "A/C" نشان دهنده خاموش بودن کمپرسور کولر می باشد.

### کلید دریچه بخارزدا و گرم کن شیشه جلو

جهت بخارزدایی و گرم کن از شیشه جلوی خودرو کلید دریچه بخارزدای شیشه جلو بر روی پنل کنترل تهویه مطبوع را فشار دهید. روشن شدن چراغ نشانگر "MAX" به رنگ نارنجی بیانگر فعال بودن دریچه بخارزدای شیشه جلو می باشد. سفید بودن چراغ نشانگر "MAX" نشان دهنده غیرفعال شدن دریچه بخارزدای شیشه جلو می باشد.

هنگام اجرای عملکرد بخارزدایی و گرم کن شیشه جلو: قسمت اعظم هوای خروجی از دریچه ها به سمت شیشه جلو دمیده می شود و قسمت کوچکی از هوای خروجی هم به سمت شیشه درب های جانبی می رود.

به شرط آن که کلید تنظیم سرعت فن در وضعیت OFF نباشد، هم زمان با فشردن کلید دریچه بخارزدای شیشه جلو، حالت گردش هوای بیرونی برای سیستم تهویه مطبوع فعال شده و کمپرسور کولر نیز به طور خودکار روشن می شود.

#### ■ برای بهتر شدن اثر بخارزدایی و گرم کن از شیشه اقدامات زیر را انجام دهید:

۱. قبل از رانندگی اطمینان حاصل کنید که سطح داخلی شیشه جلو تمیز و خشک است. اگر گرد و غبار یا قطرات آب بر روی شیشه مشاهده می شود، باید آن را پاک کنید.
۲. سرعت فن را بر روی حداکثر سرعت تنظیم کنید.
۳. دما را بر روی مناسب ترین میزان برای خودتان تنظیم کنید.
۴. حالت دریچه بخارزدای شیشه جلو و یا حالت دریچه بخارزدا/ دریچه زیر پا را انتخاب کنید.



### مطالعه

- اگر کولر بکار نیفتد، عملکرد بخارزدایی تحت تاثیر قرار خواهد گرفت. در اسرع وقت جهت بازدید و تعمیر به نمایندگی مجاز مدیران خودرو مراجعه کنید.
- هنگام انجام بخارزدایی در شرایط هوای مرطوب (مانند هوای بارانی و برفی): کولر را روشن کنید. خاموش بودن کولر بر روی عملکرد بخارزدایی تاثیر منفی می گذارد.
- هنگام انجام بخارزدایی در شرایط هوای مرطوب (مانند هوای بارانی و برفی): حالت گردش هوای بیرونی را انتخاب کنید. در صورت انتخاب گردش هوای داخلی، بخار شیشه از بین نمی رود.
- پس از بین رفتن تمامی یخ زدگی ها و بخارات شیشه، جهت مطبوع شدن هوای داخل کابین، دریچه ها و سرعت فن مورد نظر خود را تنظیم کنید.
- هنگام انجام بخارزدایی در زمستان: حالت گردش هوای بیرونی را انتخاب کنید و بخاری را روی گرمای کم تنظیم کنید و دریچه های سمت چپ و راست داشبورد را رو به سمت شیشه دربها تنظیم کنید. اگر دمای هوای بیرون بالاتر از  $0^{\circ}\text{C}$  است، بخارزدایی به کمک کولر لازم خواهد شد.

### احتیاط

- برای ایمنی رانندگی، از عملکرد بخارزدایی به درستی استفاده کنید.
- در فصل زمستان از حالت گردش هوای داخلی به مدت طولانی استفاده نکنید، زیرا باعث بخارگرفتگی سریع شیشه ها می شود.
- دید ضعیف احتمال تصادفات رانندگی و صدمات را افزایش می دهد. بنابراین، اطمینان از دید خوب در هنگام رانندگی برای ایمنی بسیار مهم است.

### دکمه لمسی گرم کن شیشه جلو (در صورت تجهیز)

پس از روشن شدن خودرو می توانید دکمه لمسی گرم کن شیشه جلو در مانیتور را کلیک کنید. روشن شدن نشانگر "  " به رنگ آبی بیانگر این است که گرم کن شیشه جلو روشن است. گرم کن شیشه جلو بعد از حدوداً ۲۰ دقیقه کار کردن به طور خودکار خاموش می شود. سفید



شدن رنگ نشانگر "☺" به معنای خاموش بودن گرم کن شیشه جلو می باشد.

### احتیاط

- مراقب باشید تا هنگام تمیز کردن شیشه جلو، المنتهای گرم کن شیشه دچار خرابی و خراشیدگی نشوند.
- در صورت ضعیف بودن باتری، از روشن شدن گرم کن شیشه جلو ممانعت خواهد شد تا موتور بتواند به راحتی استارت بخورد.
- پس از پاک شدن بخارگرفتگی و یخ از روی سطح شیشه جلو، از خاموش شدن گرم کن شیشه جلو اطمینان حاصل کنید.

### هشدار

برای جلوگیری از سوختگی، از لمس کردن شیشه جلو هنگام روشن بودن گرم کن یا بلافاصله پس از خاموش شدن آن خودداری کنید.

### کلید گرم کن شیشه عقب (در صورت تجهیز)

پس از روشن شدن خودرو می توانید کلید گرم کن شیشه عقب در پنل کنترل تهویه مطبوع را فشار دهید. روشن شدن چراغ نشانگر "☺" به رنگ نارنجی بیانگر این است که گرم کن شیشه عقب و آینه های جانبی روشن است. گرم کن شیشه عقب و آینه های جانبی بعد از حدوداً ۲۰ دقیقه کار کردن به طور خودکار خاموش می شود. سفید شدن رنگ نشانگر "☺" به معنای خاموش بودن گرم کن شیشه عقب و آینه های جانبی می باشد.



### احتیاط

- مجهز بودن خودرو به گرم کن آینه‌های جانبی و عملکرد بخارزدایی از آینه‌ها بستگی به مدل خودرو دارد.
- مراقب باشید تا هنگام تمیز کردن شیشه عقب و آینه‌های جانبی، المنت‌های گرم کن دچار خرابی و خراشیدگی نشوند.
- در صورت ضعیف بودن باتری، از روشن شدن گرم کن شیشه عقب و آینه‌های جانبی ممانعت خواهد شد تا موتور بتواند به راحتی استارت بخورد.
- پس از پاک شدن بخار گرفتگی و یخ از روی سطح شیشه عقب و آینه‌های جانبی، از خاموش شدن گرم کن شیشه عقب اطمینان حاصل کنید.

### هشدار

برای جلوگیری از سوختگی، از لمس کردن شیشه عقب و آینه‌های جانبی هنگام روشن بودن گرم کن یا بلافاصله پس از خاموش شدن آن خودداری کنید.

### تنظیم جهت باد دریچه‌ها

#### دریچه‌های وسط داشبورد

اهرم تنظیم دریچه‌های وسط داشبورد را به سمت بالا، پایین، چپ و راست حرکت دهید تا مسیر خروج هوا را به دلخواه خود تنظیم کنید.

#### دریچه‌های کناری داشبورد

اهرم تنظیم دریچه‌های کناری را به سمت بالا، پایین، چپ و راست حرکت دهید تا مسیر خروج هوا را به دلخواه خود تنظیم کنید.

#### دریچه‌های پشت کنسول وسط

اهرم تنظیم دریچه‌های کنسول وسط را به سمت بالا، پایین، چپ و راست حرکت دهید تا مسیر خروج هوا را به دلخواه خود تنظیم کنید.



### عملکرد سردکن کنسول وسط (در صورت تجهیز)

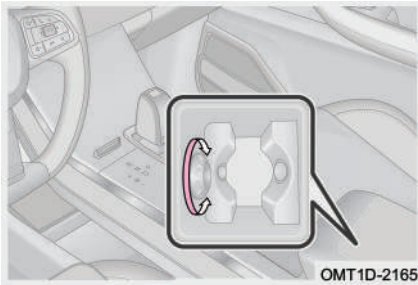

اقلامی که نیاز به خنک شدن دارند (مانند بطری نوشیدنی‌ها) را در جعبه کنسول وسط قرار دهید و کولر را روشن کنید. کلید واقع در داخل جعبه کنسول وسط را در خلاف جهت عقربه‌های ساعت بچرخانید تا اقلام قرار داده شده خنک شوند.

#### مطالعه

ترکیب و طراحی تزئینات داخلی خودرو بستگی به مدل خودرو دارد. تزئینات داخلی استفاده شده در خودرو باید ملاک عمل قرار گیرد.

#### هشدار

سایز وسایل قرار داده شده در سردکن کنسول وسط نباید خیلی بزرگ باشد، در غیر این صورت ممکن است درب جعبه کنسول وسط قادر به بسته شدن نباشد. باز ماندن درب جعبه کنسول وسط در حین رانندگی می‌تواند باعث ایجاد مزاحمت در برابر حرکت بازوی راننده شود.

### عملکرد بخارزدایی اتوماتیک (در صورت تجهیز)

عملکرد بخارزدایی اتوماتیک از طریق تنظیمات سیستم صوتی و تصویری قابل فعال شدن می‌باشد. زمانی که احتمال بخار گرفتگی شیشه جلوی خودرو وجود دارد، سیستم تهویه مطبوع جهت تضمین ایمنی رانندگی، به طور خودکار اقدام به از بین بردن بخارات شیشه جلو خواهد نمود.

#### مطالعه

پس از فعال شدن عملکرد بخارزدایی اتوماتیک، سیستم تهویه مطبوع تحت شرایط خاصی اقدام به روشن کردن خودکار کولر خواهد نمود که امری عادی تلقی می‌شود.



## عملکرد روشن شدن فن تهویه مطبوع پیش از ورود به خودرو و خاموش

### شدن پس از ترک خودرو (در صورت تجهیز)

#### روشن شدن فن پیش از ورود به خودرو

چنانچه خودرو را در هوای گرم تابستان در محیط باز پارک کرده باشید، دمای هوای داخل خودرو خیلی بالا خواهد رفت. عملکرد روشن شدن فن تهویه مطبوع قبل از ورود به خودرو از طریق تنظیمات سیستم صوتی و تصویری قابل فعال شدن است. از طریق این عملکرد می‌توانید قبل از سوار شدن به خودرو دمای هوای داخل کابین را کاهش دهید، در عین حال بوی ساطع شده از تزیینات داخلی خودرو ناشی از دمای بالا نیز از بین خواهد رفت.

زمانی که دمای هوای بیرون بیش‌تر از  $20^{\circ}\text{C}$  است، اگر سیستم تشخیص دهد که ولتاژ باتری خودرو در حد قابل قبول است و خودرو از وضعیت دزدگیر خارج شده است، فن تهویه مطبوع پیش از سوار شدن شما به خودرو به طور خودکار روشن خواهد شد (به مدت ۳۰ ثانیه). اگر مدت زمان ۳۰ ثانیه‌ای روشن ماندن فن تمام شود یا یکی از درب‌های خودرو باز شود و یا این که اگر خودرو مجدداً به وضعیت دزدگیر وارد شود، کار کردن فن متوقف خواهد شد.

#### مطالعه

قبل از استارت خودرو، فن تهویه مطبوع حداکثر دو بار می‌تواند به این روش روشن شود.

#### خاموش شدن فن پس از ترک خودرو

عملکرد خاموش شدن فن پس از ترک خودرو از طریق تنظیمات سیستم صوتی و تصویری قابل فعال شدن است. این عملکرد به منظور خشک کردن و خشک نگه داشتن مجاری و خطوط لوله‌های سیستم تهویه مطبوع و کولر جهت جلوگیری از انباشت حجم زیادی از باکتری‌ها و سایر آلاینده‌ها مورد استفاده قرار می‌گیرد.

اگر در آخرین رانندگی با خودرو کولر روشن بوده و ولتاژ باتری نیز در حد قابل قبول باشد، ۵ دقیقه پس از قرار گرفتن خودرو در وضعیت دزدگیر، فن تهویه مطبوع به مدت یک دقیقه روشن شده و سپس خاموش خواهد شد.





مطالعه

عملکرد روشن و خاموش شدن فن تهویه مطبوع پیش از ورود به خودرو و پس از ترک خودرو نیاز به تنظیم شدن از طریق مانیتور سیستم صوتی و تصویری دارد.

### نحوه استفاده از کولر

**روشن کردن کولر قسمت جلوی کابین (سیستم تهویه مطبوع الکترونیکی)**  
هنگامی که موتور روشن است:

برای روشن کردن کولر، کلید A/C در پنل کنترل تهویه مطبوع را فشار دهید یا دکمه لمسی A/C در مانیتور را کلیک کنید. برای تنظیم کردن دمای کولر، کلید تنظیم دما بر روی پنل کنترل تهویه مطبوع را بچرخانید (در خلاف جهت عقربه‌های ساعت) و یا این که دکمه لمسی تنظیم دما در مانیتور را کلیک کرده و بکشید. برای تنظیم کردن سرعت فن، کلید تنظیم سرعت فن بر روی پنل کنترل تهویه مطبوع را فشار دهید و یا این که دکمه لمسی تنظیم سرعت فن در مانیتور را کلیک کرده و بکشید. پیشنهاد می‌شود حالت دریچه‌های روبه‌رو را انتخاب کنید و اگر دمای هوای محیط بیش‌تر از  $30^{\circ}\text{C}$  است، سیستم را بر روی حالت گردش هوای داخلی تنظیم کنید.

**روشن کردن کولر قسمت جلوی کابین (سیستم تهویه مطبوع اتوماتیک)**  
هنگامی که موتور روشن است:

با کلیک کردن بر روی دکمه لمسی AUTO در مانیتور، دما به طور خودکار تنظیم می‌شود و حالت دریچه‌ها، سرعت فن و وضعیت دریچه گردش هوای داخلی/ بیرونی به طور اتوماتیک کنترل شده و سیستم کولر نیز به طور اتوماتیک روشن خواهد شد. برای ایجاد شرایط بهتر برای خودتان و بهبود اثربخشی خنک‌کنندگی سیستم تهویه مطبوع، بر روی دکمه لمسی AUTO در مانیتور کلیک کنید و دمای سیستم را بر روی  $22^{\circ}\text{C}$  تنظیم کنید.

در حالت اتوماتیک اگر دکمه کولر، دکمه تنظیم حالت دریچه‌ها، دکمه تنظیم سرعت فن یا



دکمه تنظیم دما مورد استفاده قرار گیرد، عملکرد مربوط به همان دکمه از وضعیت اتوماتیک خارج خواهد شد. با این حال سایر عملکردها در وضعیت اتوماتیک باقی مانده و نشانگر " AUTO " با رنگ سفید روشن خواهد شد.

#### روشن کردن کولر قسمت عقب کابین (در صورت تجهیز)

هنگامی که موتور روشن است:

کولر قسمت عقب کابین زمانی شروع به کار می کند که ابتدا دکمه لمسی تهویه مطبوع قسمت عقب کابین (REAR) کلیک شده و سپس دکمه لمسی یا کلید کولر (A/C) فشار داده شود و در انتها فن تهویه مطبوع قسمت عقب از طریق دکمه تنظیم سرعت فن روشن شود.

**توجه:** سیستم تهویه مطبوع برای قسمت عقب کابین فقط دارای عملکرد کولر است و حالت بخاری ندارد.

■ برای سرمایش بهتر سیستم تهویه مطبوع، فیلتر هوای کابین را همواره تمیز و بدون هر گونه گرفتگی و انسداد نگهداری کنید و اقدامات زیر را انجام دهید:

۱. سرعت فن را بر روی حداکثر سرعت تنظیم کنید.
۲. دما را بر روی خنک ترین دما تنظیم کنید.
۳. حالت گردش هوای سیستم را بر روی حالت گردش هوای داخلی قرار دهید.
۴. حالت دریچه های روبه رو را انتخاب کنید.
۵. کولر را روشن کنید: کلید کولر را فشار دهید (کمپرسور کولر فعال شده و چراغ نشانگر کلید A/C روشن شود).



### مطالعه

- آلودگی سطح کندانسور و انسداد آن می‌تواند باعث کاهش سرمایش کولر شود. لذا همواره سطح کندانسور را تمیز نگه دارید.
- اگر در هوای گرم و مرطوب، هوای داخل کابین خیلی سریع خنک شود، ممکن است در هوای خروجی از دریچه‌ها بخار مشاهده شود که امری طبیعی و عادی است.
- در هوای سرد و زمستانی، با وجود روشن بودن چراغ زمینه کلید کولر، ممکن است هنوز کمپرسور کولر روشن نشود.
- مشاهده چکه کردن و تجمع آب در زیر خودرو پس از استفاده از کولر مساله‌ای عادی و طبیعی است.
- مقدار گاز کولر با گذشت زمان کاهش می‌یابد. لذا در صورتی که احساس می‌کنید میزان سرمایش کولر خودرو کم شده است، جهت بازدید و تعمیر به نمایندگی مجاز مدیران خودرو مراجعه کنید.
- توصیه می‌شود در کلیه ماههای سال سیستم کولر را حداقل به مدت ۵ دقیقه روشن کنید و هم‌زمان شیشه‌ها را باز کنید، تا از آسیب دیدن سیستم به علت عدم روغن کاری جلوگیری شود. همچنین از تولید بوی نامطبوع در اوپراتور ناشی از تجمع جرم و رطوبت پیش‌گیری می‌شود.
- اگر با کولر روشن به مدت طولانی در سربالایی حرکت کنید و یا در ترافیک سنگین در حال رانندگی باشید، احتمالاً موتور داغ خواهد کرد. بنابراین چراغ هشدار دمای آب موتور را زیر نظر داشته باشید و در صورت داغ شدن موتور، کولر را خاموش کنید.
- پس از آن که دمای هوای داخل کابین به پایین‌ترین سطح رسید، جهت جلوگیری از وارد آمدن بار اضافی به موتور و افزایش مصرف سوخت، کمپرسور کولر به طور خودکار خاموش می‌شود. بنابراین اگر در فصل بهار و پاییز که دمای هوا نسبتاً خنک می‌باشد از کولر استفاده کنید، ممکن است کمپرسور کولر به دفعات روشن و خاموش شود که این مساله عادی است.
- در شتاب‌گیری‌های ناگهانی، سبقت‌گیری یا رانندگی در سربالایی‌ها، موتور خودرو دچار افت قدرت می‌شود. در چنین شرایطی اگر از کولر استفاده کنید، کمپرسور کولر به منظور جبران افت قدرت به طور خودکار خاموش می‌شود. اگر به طور خودکار خاموش نشد و شما احساس افت قدرت در خودرو کردید، توصیه می‌شود کولر را خاموش کنید.



### ⚠ هشدار

- به منظور افزایش عمر مفید سیستم تهویه مطبوع، در صورتی که با سرعت کم رانندگی می‌کنید از کولر برای مدت طولانی استفاده نکنید.
- تعمیر خودسرانه سیستم کولر ممنوع است، زیرا گاز کولر موجود در سیستم، تحت فشار زیاد قرار دارد که برای سلامتی انسان مضر است. لازم است که برای بازدید و تعمیر به نمایندگی مجاز مدیران خودرو مراجعه کنید.
- خرید و تعویض گاز کولر و روغن کمپرسور کولر را توسط نمایندگی مجاز مدیران خودرو انجام دهید، در غیر این صورت خسارت‌های وارده به سیستم تهویه مطبوع خودرو تحت پوشش گارانتی نخواهد بود.
- در فصل تابستان در صورت پارک کردن خودرو در مقابل نور آفتاب، دمای هوای داخل اتاق به شدت افزایش می‌یابد که می‌تواند باعث آسیب دیدن و یا مرگ افراد مخصوصاً اطفال و یا حیوانات خانگی حتی در یک زمان کوتاه شود.

### نحوه استفاده از بخاری

هنگامی که موتور روشن است:

دمای بخاری از طریق کلید تنظیم دما در پنل کنترل تهویه مطبوع یا با کلیک کردن و کشیدن دکمه لمسی تنظیم دما در مانیتور قابل انجام است. برای تنظیم کردن سرعت فن، کلید تنظیم سرعت فن بر روی پنل کنترل تهویه مطبوع ردیف جلو یا ردیف دوم را فشار دهید و یا این که دکمه لمسی تنظیم سرعت فن در مانیتور را کلیک کرده و بکشید. پیشنهاد می‌شود مد دریاچه‌های زیر پا را انتخاب کرده و کولر را خاموش کنید (کمپرسور کولر غیرفعال شده و چراغ نشانگر کلید A/C خاموش شود).

**توجه:** سیستم تهویه مطبوع برای صندلی عقب ردیف سوم فقط دارای عملکرد کولر است و حالت بخاری ندارد.



## ۸-۳ شارژر وایرلس

### شارژر وایرلس در صورت تجهیز

شارژر وایرلس از فن آوری شارژ القایی الکترومغناطیسی استفاده می کند. این شارژر با ایجاد حس راحتی، تنوع، تازگی و ایمنی، تجربه یک رانندگی بهتر را مهیا می سازد.

#### روش استفاده

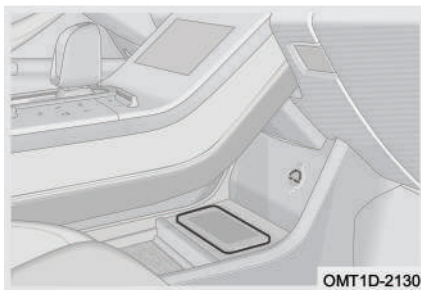

زمانی که کلید استارت خودرو در وضعیت ON قرار دارد، شارژر وایرلس پس از قرار داده شدن گوشی موبایل بر روی پد حسگر شارژر شروع به کار خواهد کرد. در این زمان نشانگر " (🔋) " در مانیتور به نمایش گذاشته می شود و پس از تکمیل شدن شارژ موبایل، نشانگر " (🔋) " در مانیتور نمایش داده خواهد شد.

#### ■ در شرایط زیر احتمال دارد شارژر وایرلس نتواند به درستی کار کند:

۱. اگر سمت پشتی موبایل بیش تر از ۸ میلی متر از پد حسگر شارژر فاصله داشته باشد، موبایل شارژ نخواهد شد.
۲. اگر به پشت موبایل فلز ضخیم (مانند سکه یا صفحه محافظ فلزی) چسبیده باشد، موبایل قادر به شارژ شدن نبوده و نشانگر " (🔋) " در مانیتور نمایش داده خواهد شد.
۳. اگر دمای پد حسگر شارژر به علت قرار گرفتن در معرض تابش نور آفتاب به بالاتر از  $65^{\circ}\text{C}$  برسد، ماژول کنترل شارژر وایرلس برنامه محافظت از خود را فعال می کند و باعث می شود تا موبایل قادر به شارژ شدن نباشد.



### مطالعه

- ترکیب و طراحی تزئینات داخلی خودرو بستگی به مدل خودرو دارد. تزئینات داخلی استفاده شده در خودرو باید ملاک عمل قرار گیرد.
- عملکرد شارژر وایرلس از طریق تنظیمات مانیتور سیستم صوتی و تصویری قابل تنظیم می‌باشد (برای اطلاع از جزئیات بیشتر به بخش «سیستم صوتی و تصویری» مراجعه کنید).
- شارژر وایرلس فقط از موبایل‌هایی که دارای قابلیت شارژ وایرلس هستند، پشتیبانی می‌کند.
- موبایل خود را در مرکز چارچوب تعیین شده قرار دهید. در غیر این صورت در زمان شتاب‌گیری، ترمزگیری و یا پیچیدن ناگهانی در حین رانندگی موبایل از جای خود تکان می‌خورد که می‌تواند بر رانندمان شارژر تاثیر منفی بگذارد.

### احتیاط

- در استفاده‌های روزمره از خودرو به منظور اطمینان‌بخش بودن فرآیند شناسایی کلید هوشمند توسط خودرو ممکن است یک اختلال موقتی در عملکرد شارژر رخ دهد.
- اگر گوشی موبایل شما از عملکرد شارژ وایرلس پشتیبانی نمی‌کند، توصیه می‌شود از گیرنده‌های شارژر وایرلس بر روی گوشی خود استفاده نکنید. از آن جایی که کیفیت گیرنده‌های موجود در بازار یکسان نیست، در صورت استفاده مکرر از گیرنده‌های مختلف، شارژر وایرلس خودرو به راحتی دچار ایراد می‌شود.

### یادآوری جا ماندن موبایل در شارژر

زمانی که کلید استارت موتور خاموش می‌شود، اگر موبایل بر روی پد حسگر شارژر وایرلس جا مانده باشد، به محض باز شدن درب راننده، بوق اختطاری به مدت ۲۰ ثانیه به صدا در خواهد آمد. اگر در مدت ۲۰ ثانیه موبایل از روی شارژر برداشته شود، بوق اختطاری متوقف خواهد شد. توجه: اختطاری یادآوری جا ماندن موبایل در شارژر، پس از فعال شدن عملکرد شارژر وایرلس از طریق تنظیمات مانیتور سیستم صوتی و تصویری قابل فعال شدن می‌باشد.



### ۳-۹ محفظه‌های نگهداری اشیا

#### معرفی محفظه‌ها

##### جاعینکی

جاعینکی در کنار مجموعه چراغ سقفی جلو قرار گرفته و برای نگهداری عینک و سایر اقلام کوچک می‌تواند مورد استفاده قرار گیرد.

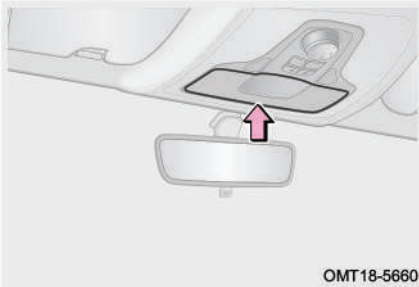

##### مطالعه

ترکیب و طراحی تزئینات داخلی خودرو بستگی به مدل خودرو دارد. تزئینات داخلی استفاده شده در خودرو باید ملاک عمل قرار گیرد.

##### محفظه‌های روی درب

بر روی درب‌های جلو و عقب خودرو، محفظه‌هایی تعبیه شده است که جهت نگهداری اشیایی از قبیل نقشه، بطری و سایر اقلام مشابه می‌توانند مورد استفاده واقع شوند.

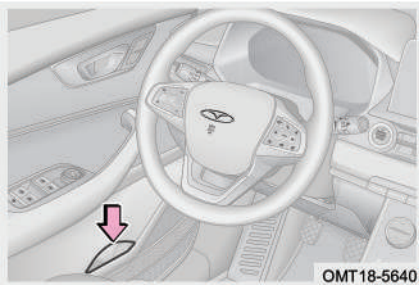

##### مطالعه

ترکیب و طراحی تزئینات داخلی خودرو بستگی به مدل خودرو دارد. تزئینات داخلی استفاده شده در خودرو باید ملاک عمل قرار گیرد.

##### جعبه داشبورد

از جعبه داشبورد برای نگهداری دفترچه راهنما، نقشه و سایر اقلام مشابه استفاده می‌شود.

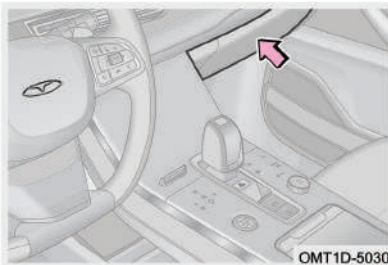



### مطالعه

ترکیب و طراحی تزئینات داخلی خودرو بستگی به مدل خودرو دارد. تزئینات داخلی استفاده شده در خودرو باید ملاک عمل قرار گیرد.

### هشدار

قبل از شروع رانندگی از بسته بودن درب جعبه داشبورد اطمینان حاصل کنید. در غیر این صورت ممکن است در زمان ترمزهای شدید یا پیچیدن ناگهانی، درب جعبه داشبورد و یا اشیاء داخل جعبه با سرنشین جلو برخورد کرده و منجر به مصدومیت‌های جدی و یا حتی مرگ شود.

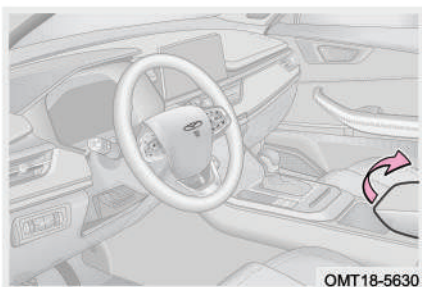

### جعبه کنسول وسط

از جعبه کنسول وسط برای نگهداری دفترچه راهنما، نقشه و سایر اقلام مشابه استفاده می‌شود.

### مطالعه

ترکیب و طراحی تزئینات داخلی خودرو بستگی به مدل خودرو دارد. تزئینات داخلی استفاده شده در خودرو باید ملاک عمل قرار گیرد.

### هشدار

- نشستن افراد و کودکان بر روی جعبه کنسول وسط ممنوع است.
- در طول زمان رانندگی، درب جعبه کنسول وسط باید همواره بسته بماند. باز شدن درب جعبه کنسول وسط در حین رانندگی می‌تواند باعث ایجاد مزاحمت در برابر حرکت بازوی راننده شود.



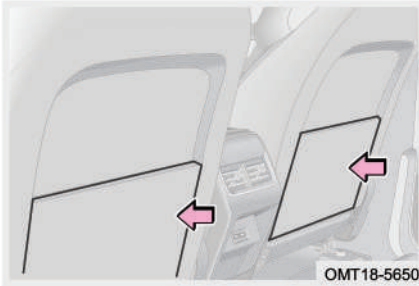

### کیف پشت صندلی

در پشت هر دو صندلی جلو کیف‌هایی جهت قرار دادن پوشه، دفترچه و ... در نظر گرفته شده است.

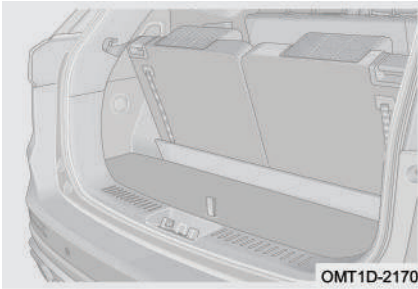

### صندوق عقب

در صورت عدم استفاده سرنشینان از صندلی عقب، می‌توانید فضای نگهداری بار در صندوق عقب را با خواباندن پشتی صندلی عقب افزایش دهید. (برای اطلاع از جزئیات بیشتر تر به بخش «صندلی‌های خودرو» مراجعه کنید).

- در زمان قرار دادن بار در صندوق عقب، اقدامات احتیاطی زیر را رعایت کنید:

  ۱. بارها را طوری در خودرو جای دهید که موجب برهم خوردن تعادل خودرو نشود.
  ۲. برای کاهش مصرف سوخت از حمل بارهای اضافه و غیرضروری خودداری کنید.
  ۳. مطمئن شوید که بارهای قرار داده شده بیش از حد بزرگ نباشند تا مانع بسته شدن درب صندوق عقب شوند.



### هشدار !

- اگر درب صندوق عقب باز مانده یا به طور کامل بسته نشده است، اقدام به رانندگی نکنید تا از بیرون افتادن بارها و ایجاد حادثه جلوگیری شود.
- هرگز به سرنشینان اجازه ندهید که در قسمت عقب بنشینند، سرنشینان فقط مجاز هستند که روی صندلی‌ها بنشینند و کمربند ایمنی را به درستی ببندند. در غیر این صورت، در ترمزهای شدید و یا تصادف‌ها احتمال آسیب دیدن زیاد است.
- برای جلوگیری از سر خوردن بارهای قسمت عقب در حین ترمزگیری، از قرار دادن وسایل بلندتر از ارتفاع صندلی‌های عقب در صندوق خودداری کنید. آن‌ها را در کف صندوق بخوابانید تا از مصدومیت افراد داخل خودرو جلوگیری شود.

### طاقچه پرده‌ای صندوق عقب (در صورت تجهیز)

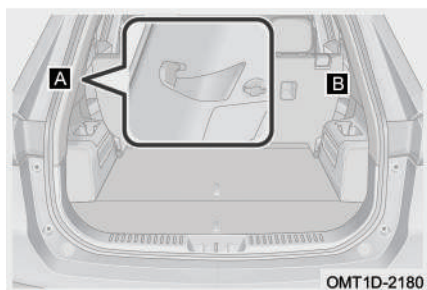

طاقچه پرده‌ای را بکشید و گیره‌های دو طرف آن را به قلاب‌های واقع در نقاط A و B گیر دهید تا به طور ثابت قرار گیرد. مطمئن شوید که طاقچه در جای خود به طور ثابت قرار گرفته است.

### مطالعه

از قرار دادن اشیاء و وسایل بر روی طاقچه صندوق عقب خودداری کنید تا منجر به آسیب دیدگی آن نشود.



### فصل ۳: امکانات داخلی خودرو

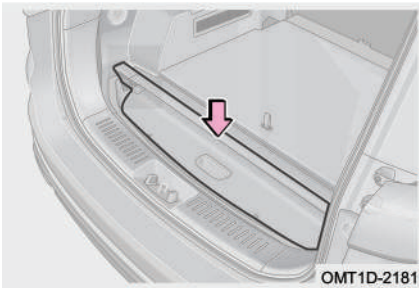

برای باز کردن طاقچه پرده‌ای، هر دو طرف انتهای آن را به سمت داخل فشار دهید تا طاقچه جمع شود. پس از باز کردن طاقچه می‌توانید آن را در جعبه ابزار صندوق عقب نگهداری کنید.

#### باربند

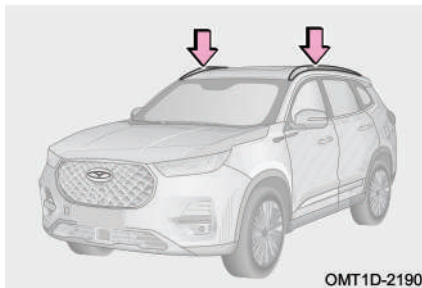

باربند برای قرار دادن بخشی از بارها با وزن حداکثر ۵۰ کیلوگرم مورد استفاده قرار می‌گیرد. اطمینان حاصل کنید که مجموع وزن بارهای قرار داده شده در باربند مانند چمدان و ... بیش‌تر از ۵۰ کیلوگرم نیست، بار بیش از حد باعث ایجاد آسیب‌دیدگی در باربند، سقف پانوراما، سقف خودرو و دیگر قطعات می‌شود. هر گونه ایراد ناشی از بارگذاری بیش از حد بر روی باربند، مشمول گارانتی نخواهد بود.

#### ● احتیاط

- طول و عرض بارهای قرار داده شده در باربند باید به اندازه‌ای باشد که از خودرو درازتر و یا عریض‌تر نباشد.
- قبل از رانندگی مطمئن شوید که بارها به خوبی به باربند محکم شده‌اند. مراقب باشید به رنگ سقف آسیبی وارد نشود. می‌توانید پتو یا محافظ دیگری را مابین بار و سقف خودرو قرار دهید.



### هشدار

- بارها را به گونه‌ای در باربند قرار دهید که وزن وارده به طرفین یکسان باشد. در غیر این صورت ممکن است در پیچیدن‌ها و ترمزگیری‌ها، کنترل خودرو از دست خارج شده و منجر به ایجاد حادثه و مصدومیت و یا حتی مرگ شود.
- قرار دادن بار بر روی باربند باعث می‌شود تا ارتفاع مرکز ثقل خودرو افزایش یابد، لذا در این شرایط از سرعت زیاد، پیچیدن‌های ناگهانی، ترمزهای شدید و حرکات مارپیچی خودداری کنید. در غیر این صورت خطر واژگونی و از دست دادن کنترل خودرو وجود خواهد داشت.



### ۱-۳ سوکت‌ها

#### خروجی برق 12V

##### خروجی برق 12V جلو (مدل A)

سوکت برق 12V جلویی مدل A در قسمت میانی کنسول وسط واقع شده است. از سوکت برق 12V تنها زمانی می‌توان استفاده کرد که کلید استارت روشن باشد و یا در موقعیت ACC قرار داشته باشد.

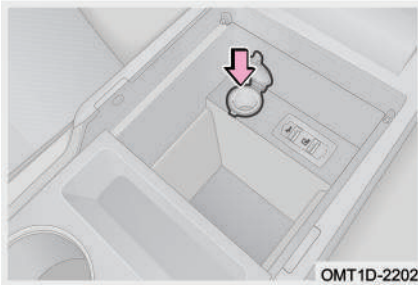

##### خروجی برق 12V جلو (مدل B)

سوکت برق 12V جلویی مدل B در قسمت جلویی کنسول وسط واقع شده است. از سوکت برق 12V تنها زمانی می‌توان استفاده کرد که کلید استارت روشن باشد و یا در موقعیت ACC قرار داشته باشد.

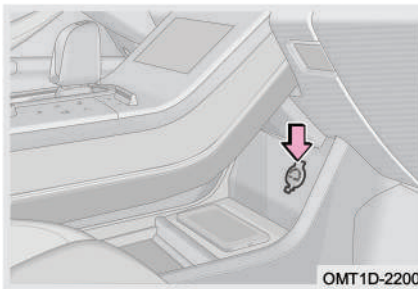

##### خروجی برق 12V عقب

سوکت برق 12V عقبی بر روی دیواره سمت چپ محفظه صندوق عقب قرار گرفته است. از سوکت برق 12V تنها زمانی می‌توان استفاده کرد که کلید استارت روشن باشد و یا در موقعیت ACC قرار داشته باشد.

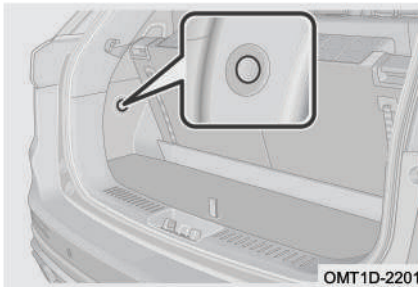





استفاده کرد.

سوکت USB با علامت " " برای وصل کردن Udisc، لینک شدن با موبایل و شارژ کردن تجهیزات الکترونیکی کم‌مصرف مانند موبایل می‌توان استفاده کرد.

### سوکت USB جلو (مدل B)

سوکت USB جلویی مدل B در داخل جعبه کنسول وسط واقع شده است.

سوکت USB با علامت " " برای وصل کردن Udisc و شارژ کردن تجهیزات الکترونیکی کم‌مصرف مانند موبایل می‌توان استفاده کرد.



سوکت USB با علامت " " برای وصل کردن Udisc، لینک شدن با موبایل و شارژ کردن تجهیزات الکترونیکی کم‌مصرف مانند موبایل می‌توان استفاده کرد.

### سوکت USB عقب

سوکت USB عقبی در زیر دریچه‌های خروجی هوا در پشت کنسول وسط قرار گرفته است.

از این سوکت برای شارژ کردن تجهیزات الکترونیکی کم‌مصرف مانند موبایل استفاده می‌شود.

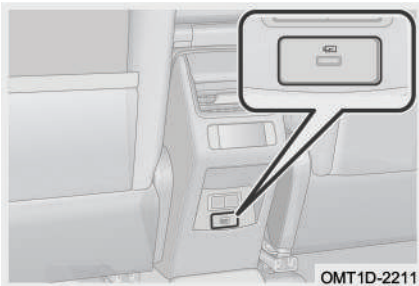



## ۱۱-۳ آفتاب گیر

### آفتاب گیرها و آینه آرایش

برای استفاده از آینه آرایش، کاور کشویی آن را به صورت افقی و در جهت فلش نشان داده شده در تصویر بکشید. در خودروهای مجهز به چراغ آینه آرایش، با کشیدن کاور کشویی آینه، چراغ به طور خودکار روشن می شود.

۱ آفتاب گیر را به سمت پایین بکشید.

۲ برای جلوگیری از تابش آفتاب از سمت پنجره، آفتاب گیر را از پایه اش آزاد کرده و به سمت پنجره برگردانید.

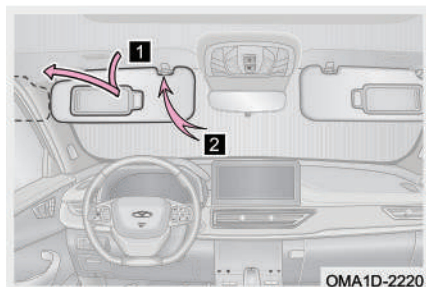

## ۱۲-۳ درب موتور

### باز کردن و بستن درب موتور

گام ۱: دستگیره بازکن درب موتور را دو بار بکشید تا درب موتور از قفل بیرون پریده و کمی از جای خود بلند شود.

گام ۲: درب موتور را بلند کرده و به سمت بالا باز کنید تا زمانی که توسط جک ها به طور ثابت نگاه داشته شود.

گام ۳: درب موتور را تا نزدیکی های قفل درب موتور پایین آورده و قفل کنید.

گام ۴: پس از بستن درب موتور، آن را کمی به سمت بالا بکشید تا از قفل شدن صحیح آن اطمینان حاصل شود.

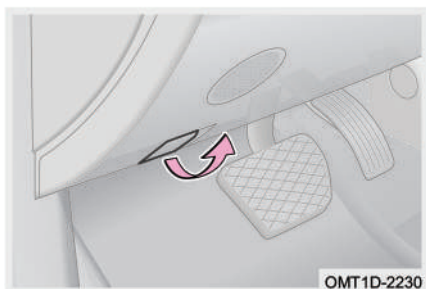





### احتیاط

- قبل از بستن درب موتور مطمئن شوید که اشیایی از قبیل ابزار، دستمال و ... در داخل محفظه موتور جا نمانده باشد.
- هنگام بستن درب موتور، هرگز آن را با دست فشار ندهید، زیرا ممکن است باعث ایجاد کجی یا عیب در درب موتور شوید.
- قبل از شروع رانندگی از بسته شدن صحیح و محکم درب موتور اطمینان حاصل کنید. در غیر این صورت ممکن است باعث بروز تصادف و مصدومیت شود.

## ۱۳-۳ درب صندوق عقب

### درب صندوق عقب مدل دستی

#### باز کردن درب صندوق

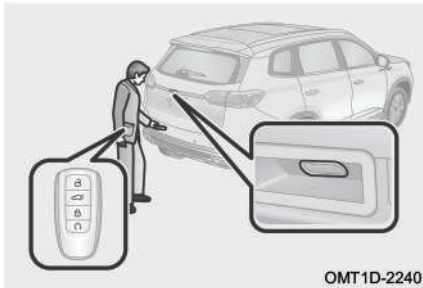

روش ۱: زمانی که قفل مرکزی خودرو در وضعیت باز قرار دارد، به پشت خودرو بروید و دکمه دستگیره درب صندوق عقب را فشار دهید. سپس درب صندوق را بلند کنید تا باز شود.

روش ۲: زمانی که قفل مرکزی خودرو در وضعیت قفل قرار دارد، ضمن همراه داشتن کلید هوشمند به قسمت پشت خودرو نزدیک شوید و با فشار دادن دکمه دستگیره درب صندوق، آن را بلند کنید تا باز شود.

### مطالعه

اگر کلید استارت موتور روشن بوده و یا در موقعیت ACC باشد و قفل مرکزی خودرو در وضعیت قفل قرار داشته باشد، ابتدا باید قفل مرکزی خودرو را باز کنید و سپس درب صندوق را با فشار دادن دکمه دستگیره آن باز کنید.

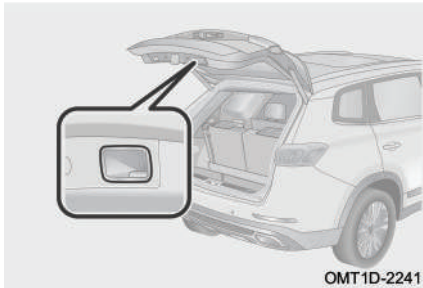

### بستن درب صندوق

دستگیره کمکی درب صندوق را به سمت پایین بکشید و قبل از این که درب صندوق بسته شود، آن را رها کنید. قبل از ترک کردن خودرو اطمینان حاصل کنید که درب صندوق عقب به طور کامل بسته شده است.

### ⚠ هشدار

قبل از شروع رانندگی مطمئن شوید که درب صندوق عقب بسته شده است، در غیر این صورت ممکن است باعث ایجاد تصادف یا آسیب دیدگی اجزا خودرو شود.

### درب صندوق عقب مدل برقی (در صورت تجهیز)

برای راحتی شما، جهت باز و بسته کردن درب صندوق عقب مدل برقی روش‌های متعددی از قبیل کلید صندوق پیران درب راننده، دکمه روی دستگیره درب صندوق، کلید واقع در داخل درب صندوق، دکمه صندوق پیران کلید هوشمند، شناسایی کلید هوشمند هنگام نزدیک شدن به خودرو، باز کردن با ضربه پا (در صورت تجهیز) و باز کردن به روش تشخیص صدا در نظر گرفته شده است.

### کلید صندوق پیران درب راننده

زمانی که قفل مرکزی خودرو در وضعیت باز قرار دارد، اگر کلید "ک" را فشار دهید، چراغ‌های راهنما روشن شده و همزمان درب صندوق عقب برقی باز یا بسته خواهد شد.

زمانی که درب صندوق عقب در حال باز شدن است، اگر کلید "ک" را مجدداً فشار دهید، درب صندوق عقب برقی از حرکت ایستاده و در همان موقعیت متوقف خواهد شد.



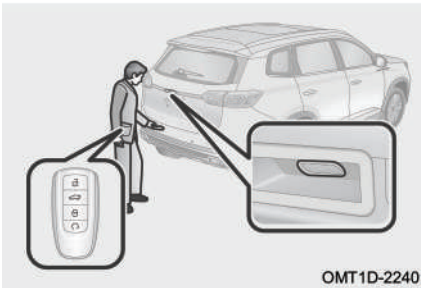

**دکمه روی دستگیره درب صندوق**  
روش ۱: زمانی که قفل مرکزی خودرو در وضعیت باز قرار دارد، به پشت خودرو بروید و دکمه دستگیره درب صندوق عقب را فشار دهید. در این زمان چراغ‌های راهنما روشن شده و درب صندوق عقب برقی باز یا بسته خواهد شد.

روش ۲: زمانی که قفل مرکزی خودرو در وضعیت قفل قرار دارد، ضمن همراه داشتن کلید هوشمند به قسمت پشت خودرو نزدیک شوید، با فشار دادن دکمه دستگیره درب صندوق چراغ‌های راهنما روشن شده و هم‌زمان درب صندوق عقب برقی باز یا بسته خواهد شد.

#### مطالعه

اگر کلید استارت موتور روشن بوده و یا در موقعیت ACC باشد و قفل مرکزی خودرو در وضعیت قفل قرار داشته باشد، ابتدا باید قفل مرکزی خودرو را باز کنید و سپس درب صندوق را با فشار دادن دکمه دستگیره آن باز کنید.

#### کلید داخل درب صندوق عقب

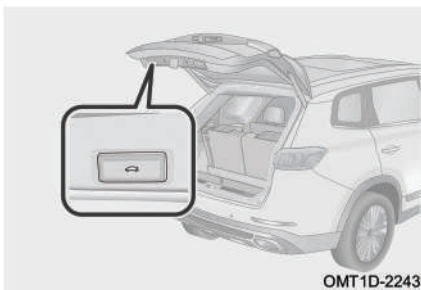

زمانی که درب صندوق عقب مدل برقی باز است، اگر کلید "ک" را فشار دهید، درب صندوق عقب برقی بسته خواهد شد.

زمانی که درب صندوق عقب در حال حرکت کردن است، اگر کلید "ک" را مجدداً فشار دهید، درب صندوق عقب برقی از حرکت ایستاده و در همان موقعیت متوقف خواهد شد.

پس از فشار دادن کلید داخل درب صندوق عقب و باز شدن آن، درب صندوق عقب را تا ارتفاع دلخواه خود بلند کنید. سپس کلید "ک" را فشار داده و نگه دارید تا زمانی که چراغ راهنما روشن شود. اکنون ارتفاع باز شدن درب صندوق عقب برقی تنظیم شده است.



#### دکمه صندوق پیران کلید هوشمند

زمانی که کلید استارت موتور خاموش است، اگر دکمه صندوق پیران روی کلید هوشمند را فشار داده و نگه دارید، درب صندوق عقب برقی باز یا بسته خواهد شد.

#### باز کردن درب صندوق عقب با ضربه پا (در صورت تجهیز)

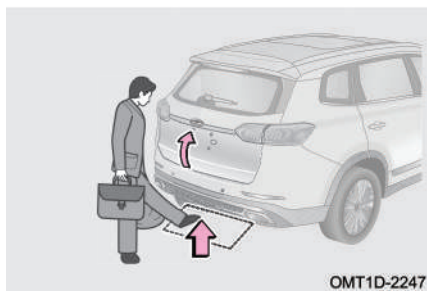

گام ۱: زمانی که خودرو در وضعیت قفل قرار دارد و کلید استارت موتور خاموش است.  
گام ۲: کلید هوشمند را به همراه خود داشته باشید و به محدوده شناسایی شدن کلید هوشمند در پشت خودرو وارد شوید. پای خود را به طور سریع در زیر سپر عقب بچرخانید و تا حد امکان به سپر نزدیک کنید.

روش انجام ضربه پا: یکی از پاهای خود را دراز کرده و به لبه پایینی سپر عقب ضربه بزنید. در این زمان چراغ‌های راهنما دو بار روشن و خاموش شده و درب صندوق عقب برقی به طور خودکار باز خواهد شد.

#### باز کردن درب صندوق عقب از طریق شناسایی کلید (در صورت تجهیز)

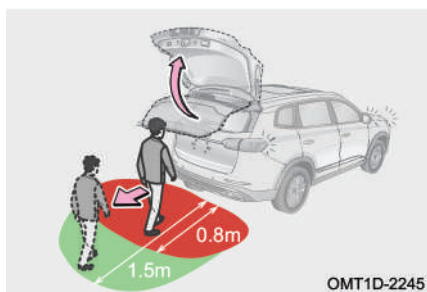

گام ۱: زمانی که کلید استارت موتور خاموش است و یا این که خودرو از طریق استارت از راه دور روشن شده است و هر چهار درب خودرو بسته است.

گام ۲: ضمن این که کلید هوشمند را همراه خود دارید به ناحیه پشت خودرو و در محدوده ۰/۸ متری نزدیک شوید تا سیستم به طور خودکار کلید هوشمند را شناسایی کند. پس از روشن شدن چراغ‌های راهنما یک قدم به عقب برگردید تا درب صندوق عقب برقی باز شود.



مطالعه

- برای اطلاعات بیشتر در خصوص عملکرد تشخیص صدا به بخش «سیستم صوتی و تصویری» مراجعه کنید.
- عملکرد باز شدن درب صندوق از طریق شناسایی کلید هوشمند نیاز به تنظیم شدن از طریق سیستم صوتی و تصویری دارد. برای اطلاع از جزئیات به بخش «سیستم صوتی و تصویری» مراجعه کنید.
- ارتفاع باز شدن درب صندوق عقب از طریق سیستم صوتی و تصویری نیز قابل تنظیم است. برای اطلاعات بیشتر به بخش «سیستم صوتی و تصویری» مراجعه کنید.
- اگر میزان باز شدن درب صندوق عقب خیلی کم و یا خیلی زیاد باشد، ارتفاع مربوطه قابل تنظیم شدن نخواهد بود.
- چنانچه خودرو به مدت ۳ روز در وضعیت قفل باقی بماند، عملکرد باز شدن درب صندوق از طریق شناسایی کلید هوشمند غیرفعال می‌شود. برای بازیابی مجدد این عملکرد موتور باید یک بار روشن و خاموش شود.
- کلید هوشمند را در مجاورت لوازم الکترونیکی مانند کامپیوتر، موس بی‌سیم، موبایل و نظایر آن قرار ندهید. چرا که ممکن است باعث عدم باز و بسته شدن درب صندوق برقی شود.
- در طول باز یا بسته شدن درب صندوق برقی، چنانچه یکی از کلیدها (کلید درب صندوق برقی، دکمه صندوق پران کلید هوشمند و یا کلید صندوق پران درب راننده) فعال شود، حرکت درب صندوق متوقف خواهد شد.
- ناحیه‌ای که سیستم می‌تواند ضربه پا را تشخیص دهد، درست در زیر چراغ پلاک واقع شده است.
- در صورت تکان دادن پا به چپ و راست و یا پایین آوردن یا پس از ضربه زدن در جایی که در منطقه قابل تشخیص نباشد، این عملکرد نمی‌تواند درب صندوق را باز کند.
- در زمان انجام تعمیرات بر روی سپر عقب، سنسور در حالت غیرکاری قرار می‌گیرد و عملکرد باز کردن درب با ضربه پا امکان‌پذیر نمی‌باشد.
- اگر پس از ضربه پا و گذشت چند لحظه علائمی مانند روشن شدن چراغ راهنما و بوق از خودرو صادر نشود، نشان می‌دهد که ضربه تشخیص داده نشده و باید تکرار شود. اگر پس از چندین بار تکرار ضربه زدن، درب صندوق نتواند باز شود، باید به مدت ۱۰ ثانیه صبر کنید و مجدداً به زیر سپر ضربه بزنید.
- بارندگی زیاد (یا شست‌وشو با آب فشار قوی)، برف سنگین، آلودگی زیاد سپر عقب، بکسل کردن وسایل دیگر از پشت خودرو و غیره ممکن است باعث کاهش حساسیت سنسور شود که امری عادی است.



### احتیاط

- اگر عملکرد درب صندوق برقی غیرعادی است، هر چه سریع‌تر جهت بازدید و تعمیر به نمایندگی مجاز مدیران خودرو مراجعه کنید.
- هنگام باز شدن درب صندوق، اهرم برقی آن را در جهت‌های جانبی نکشید. در غیر این صورت قطعات مرتبط آسیب خواهند دید.
- قبل از شروع رانندگی مطمئن شوید که درب صندوق به طور کامل بسته شده است تا از بروز حادثه و وارد آمدن خسارت به اجزا خودرو جلوگیری شود.
- قبل از باز کردن درب صندوق اطمینان حاصل کنید که بر روی آن چیزی وجود نداشته باشد و در محدوده باز شدن درب صندوق موانعی مانند دیوار و غیره که می‌تواند باعث خراشیدگی درب صندوق شود، نباید وجود داشته باشد.
- هنگام بستن درب صندوق اطمینان حاصل کنید که کسی در لابه‌لای درب گیر نکرده باشد. اگر در بسته شدن درب وقفه ایجاد شد، مجدداً اقدام به بستن آن کنید.
- زمانی که درب صندوق به طور کامل باز شده است نباید در جهت بسته شدن و یا در جهت بیش‌تر باز کردن به آن نیرویی وارد کنید، در غیر این صورت مجموعه درب صندوق آسیب خواهد دید.
- هنگام بستن درب صندوق با دست، این کار را به آرامی انجام دهید و از وارد آوردن فشار بیش از حد اجتناب کنید، چرا که می‌تواند باعث خرابی موتور و ماژول کنترل درب صندوق شود.
- زمانی که در سربالایی یا سراشیبی هستید به علت تغییر مرکز ثقل خودرو ممکن است درب صندوق نتواند به طور برقی باز و بسته شود که امری عادی است. در این گونه شرایط درب صندوق را به طور دستی باز و بسته کنید.
- در صورت قطع شدن برق باتری، لازم است تا درب صندوق برقی را توسط دست باز نموده و با سرعت ثابت ببندید تا قفل شود، پس از آن کلید درب صندوق را فشار دهید و اجازه دهید تا درب صندوق یک بار به طور عادی باز شود.



**هشدار** ⚠️

قبل از شروع رانندگی مطمئن شوید که درب صندوق عقب بسته شده است، در غیر این صورت ممکن است باعث ایجاد تصادف یا آسیب دیدگی اجزا خودرو شود.

**عملکرد برگشت خودکار درب صندوق برقی**

برگشت خودکار مثبت: زمانی که درب صندوق برقی در حال باز شدن است، اگر با مقاومتی (مانند دیوار، مانع و ...) روبه‌رو شود، عملکرد برگشت خودکار مثبت فعال شده و مانع از آسیب دیدن خودرو خواهد شد.

برگشت خودکار معکوس: زمانی که درب صندوق برقی در حال بسته شدن است، اگر با مقاومتی (مانند کودک، بار و ...) روبه‌رو شود، عملکرد برگشت خودکار معکوس فعال شده و مانع از مصدومیت کودک و آسیب دیدن خودرو خواهد شد.

**هشدار** ⚠️

اگر چه درب صندوق به عملکرد برگشت خودکار مجهز شده است، با این حال سعی نکنید که کارایی این عملکرد را با قرار دادن عمدی اعضا بدن خود در برابر آن تست کنید.

**باز کردن درب صندوق در شرایط اضطراری**

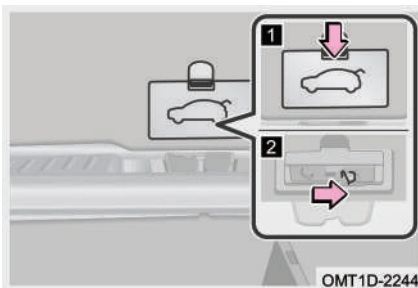

در صورت خالی شدن باتری خودرو یا شرایط مشابه دیگر درب صندوق عقب را نمی‌توان با روش‌های عادی باز کرد. در این گونه شرایط درب صندوق با استفاده از دستگیره اضطراری قابل باز شدن خواهد بود (تا جایی که امکان دارد باید خودرو به طور ثابت متوقف شده باشد).

گام ۱: پشتی صندلی عقب را بخوابانید.

گام ۲: به داخل صندوق عقب بروید و درپوش



دستگیره اضطراری درب صندوق را باز کنید.  
گام ۳: دستگیره اضطراری را با دست به سمت راست کشیده و رها کنید. سپس درب صندوق را به سمت بیرون فشار داده و آن را باز کنید.

## ۱۴-۳ درب باک

### باز کردن و بستن درب باک

#### درب باک مدل دستی

گام ۱: دستگیره بازکن درب باک را بکشید تا درب بیرونی باک به آرامی باز شود.

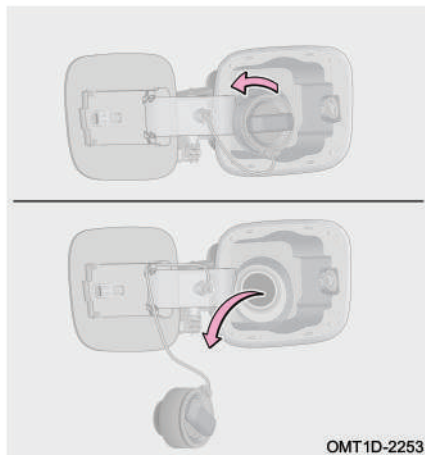
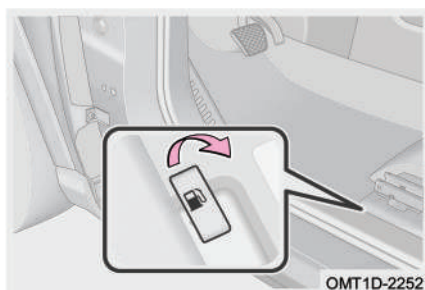

گام ۲: برای باز کردن درپوش پیچی باک، آن را در خلاف جهت عقربه‌های ساعت بپیچانید.  
گام ۳: پس از اتمام سوخت‌گیری، درپوش باک را در جهت عقربه‌های ساعت تا زمانی که صدای «کلیک» شنیده شود، بپیچانید تا بسته شود.

گام ۴: درب فلزی باک را ببندید.

#### مطالعه

بنزین می‌تواند محیط زیست را آلوده کند. جمع‌آوری و معدوم کردن بنزین ریخته شده در محیط باید توسط افراد متخصص صورت پذیرد.



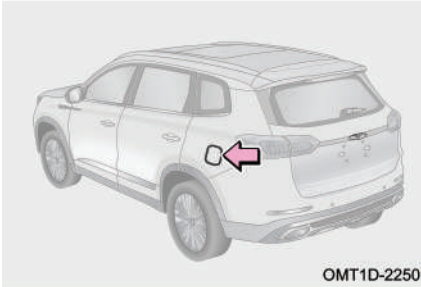

### درب باک مدل برقی

گام ۱: در زمانی که خودرو از وضعیت دزدگیر خارج شده است، اگر ناحیه مرکزی درب بیرونی باک را فشار دهید، درب از قفل خود آزاد شده و سپس به آرامی و به طور کامل باز خواهد شد.

### احتیاط

درب باک مدل برقی را باید پس از غیرفعال شدن دزدگیر خودرو باز کنید، در غیر این صورت به اجزا و قطعات آن آسیب وارد می‌شود.

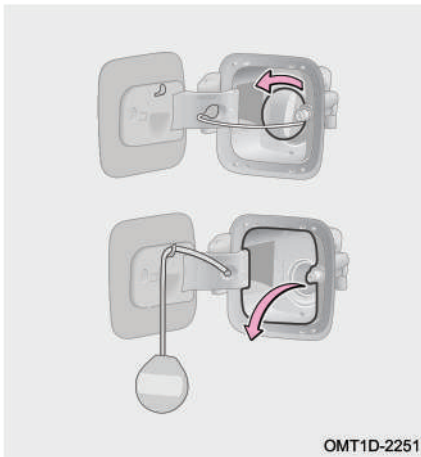

گام ۲: برای باز کردن درپوش پیچی باک، آن را در خلاف جهت عقربه‌های ساعت بپیچانید.

گام ۳: پس از اتمام سوخت‌گیری، درپوش باک را در جهت عقربه‌های ساعت تا زمانی که صدای «کلیک» شنیده شود، بپیچانید تا بسته شود.

گام ۴: درب فلزی باک را ببندید.

### مطالعه

بنزین می‌تواند محیط زیست را آلوده کند. جمع‌آوری و معدوم کردن بنزین ریخته شده در محیط باید توسط افراد متخصص صورت پذیرد.



### احتیاط

- از ریختن گازوییل به باک جدا خودداری کنید.
- پس از بستن درپوش پیچی باک، دست خود را از روی آن بردارید زیرا ممکن است کمی در جهت خلاف بستن بچرخد که طبیعی است.
- به منظور جلوگیری از خرابی درپوش پیچی باک، نیروی دست خود را فقط در جهت‌های باز کردن و بستن به درپوش باک وارد کنید و از کشیدن و یا فشار دادن آن خودداری کنید.
- به گوش رسیدن صدای آرام خالی شدن باد در زمان باز کردن درپوش پیچی باک طبیعی است.
- اگر در زمان سوخت‌گیری، بنزین سرریز شود، جهت جلوگیری از آسیب دیدن رنگ بدنه، بنزین پاشیده شده را فوراً پاک کنید.
- در صورت یخ زدن درپوش باک در هوای سرد و پس از غیرفعال شدن دزدگیر، ممکن است درپوش با ضربه باز شود که امری طبیعی است.
- چنانچه در حین رانندگی متوجه شدید که درب بیرونی باک بسته نشده است، خودرو را به یک مکان ایمن هدایت کنید و سپس درب بیرونی باک را مجدداً ببندید.
- اگر خودرو از وضعیت دزدگیر خارج نشده است، هرگز درب باک مدل برقی را با وارد آوردن نیروی زیاد تحت فشار قرار ندهید، زیرا باعث آسیب‌دیدگی آن و خراب شدن متعلقات آن می‌شود.



**هشدار**

- قبل از اقدام به پر کردن باک، کلید استارت را خاموش کنید و کلیه درب‌ها و شیشه‌ها را ببندید.
- از استنشاق بخارات بنزین ممانعت کنید. چرا که بنزین حاوی مواد سمی است و برای سلامتی زیان‌آور است.
- از بسته شدن کامل درپوش باک مطمئن شوید تا از بیرون ریختن احتمالی بنزین و بروز سانحه جلوگیری کرده باشید.
- به علت ماهیت اشتعال‌پذیری زیاد بنزین، کشیدن سیگار در زمان سوخت‌گیری ممنوع است. از ایجاد شعله و جرقه در محل خودداری کنید.
- درپوش باک را پس از باز کردن به طور سریع بردارید، در هوای گرم ممکن است بخارات تحت فشار بنزین از داخل باک به بیرون فوران یابد که می‌تواند باعث آسیب‌دیدگی شود.
- پس از ترک خودرو و قبل از باز کردن درپوش باک، یک فلز بدون رنگ را لمس کنید تا الکتریسیته ساکن بدن‌تان تخلیه شود. انجام این کار قبل از سوخت‌گیری مهم است، زیرا جرقه حاصل از الکتریسیته ساکن می‌تواند باعث احتراق بخارات بنزین در زمان سوخت‌گیری شود.
- پس از قطع شدن خودکار نازل پمپ بنزین، سوخت‌گیری را ادامه ندهید. زیرا ممکن است باک بیش از اندازه پر شده باشد و بنزین سرریز شود که می‌تواند به راحتی باعث ایجاد آتش‌سوزی، انفجار و مصدومیت‌های شدید شود.

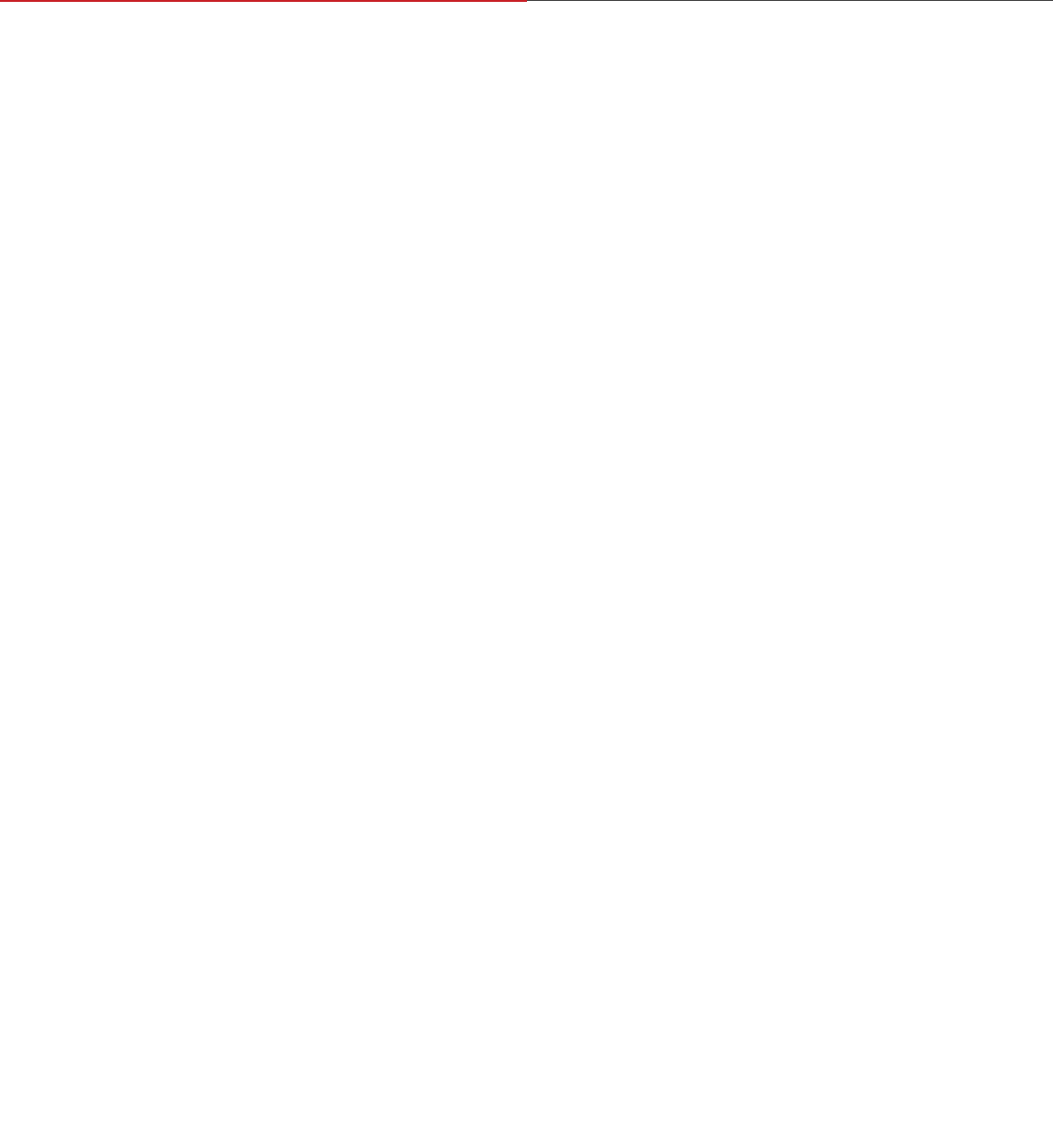

## فصل ۴. رانندگی با خودرو

۲۸۵	۴-۳ گیربکس	۲۷۸	۴-۱ کلید استارت
۲۸۵	گیربکس اتوماتیک	۲۷۸	نحوه کار با کلید استارت
۲۹۴	۴-۴ سیستم فرمان		قفل الکترونیکی فرمان (خودروی مجهز به گیربکس دستی)
۲۹۴	سیستم فرمان برقی (EPS)	۲۷۹	
۲۹۶	۴-۵ سیستم ترمز	۲۸۱	۴-۲ روشن و خاموش کردن خودرو
۲۹۶	سیستم ترمز پارک برقی (EPB)		روشن و خاموش کردن موتور در شرایط عادی
	سیستم پارک اتوماتیک (AUTO HOLD)	۲۸۱	روشن کردن و خاموش کردن موتور در موارد اضطراری
۳۰۰		۲۸۳	انطباق سیستم کنترل موتور (GPF) (در صورت تجهیز)
۳۰۲	بوستر ترمز	۲۸۵	
۳۰۳	سیستم ترمز	۲۸۵	
۳۰۵	۴-۶ سیستم ایربگ (SRS)		
۳۰۵	معرفی سیستم ایربگ (SRS)		





## ۱- کلید استارت

### نحوه کار با کلید استارت

زمانی که سیستم وجود کلید هوشمند مجاز را تشخیص داده باشد و پدال ترمز آزاد باشد، با فشار دادن کلید استارت موتور حالت‌های تامین برق خودرو تغییر می‌یابد. با هر بار فشرده شدن کلید استارت، حالت تامین برق خودرو به ترتیب بین ON - ACC - OFF و START تغییر می‌یابد.



حالت OFF یا خاموش: در این حالت برق کلیه لوازم برقی خودرو قطع می‌باشد.

حالت ACC: در این حالت برخی لوازم برقی خودرو قابل استفاده می‌باشد.

حالت ON یا روشن: در این حالت کلیه لوازم برقی خودرو قابل استفاده می‌باشند.

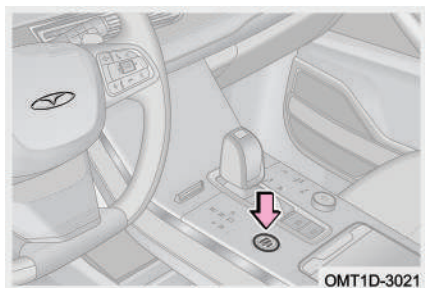

حالت START: زمانی که کلید استارت در حالت ACC یا ON قرار دارد، اگر پدال ترمز را فشار داده و دسته دنده را در موقعیت P قرار دهید، حالت کلید استارت به حالت START تغییر خواهد یافت و می‌توانید با فشار دادن کلید استارت، خودرو را روشن کنید.

### مطالعه

- ترکیب و طراحی امکانات داخلی خودرو بستگی به مدل خودرو دارد. امکانات داخلی استفاده شده در خودرو باید ملاک عمل قرار گیرد.
- اگر کلید استارت به طور صحیح فشار داده نشود، ممکن است موتور روشن نشود یا حالت‌های کلید تعویض نشود.



### احتیاط

- برای جلوگیری از خالی شدن باتری، در زمان خاموش بودن موتور، کلید استارت موتور را در حالت OFF قرار دهید.
- اگر در زمان روشن بودن موتور کلید هوشمند به بیرون از خودرو برده شود، موتور به طور خودکار خاموش نخواهد شد. در این شرایط بوق خودرو ۶ مرتبه به صدا در می‌آید و پیغام "Smart Key Not Detected" در نمایشگر صفحه کیلومترشمار ظاهر خواهد شد.
- زمانی که موتور روشن بوده و دسته دنده در یکی از موقعیت‌های R، N یا D قرار داشته باشد، اگر موتور را خاموش کنید، کلید استارت به جای حالت OFF به حالت ACC خواهد رفت. دسته دنده را در موقعیت P قرار دهید تا کلید استارت در حالت ON قرار گیرد، سپس کلید استارت را فشار دهید تا حالت آن OFF شود.

### خاموش شدن خودکار کلید استارت

در زمان‌هایی که موتور خودرو خاموش است، اگر کلید استارت به مدت بیش از یک ساعت در حالت ON باقی بماند، کلید به طور خودکار خاموش خواهد شد (در مدل‌های مجهز به گیربکس اتوماتیک و به شرط قرار داشتن دسته دنده در موقعیت P). با این حال این قابلیت نمی‌تواند به طور کامل جلوی خالی شدن باتری را بگیرد.

### قفل الکترونیکی فرمان (خودروی مجهز به گیربکس دستی)

زمانی که سرعت خودرو و دور موتور صفر است، اگر کلید استارت موتور را خاموش کنید، قفل الکترونیکی فرمان به طور خودکار درگیر خواهد شد. کلید هوشمند را به داخل خودرو ببرید و کلید استارت را فشار دهید. زمانی که کلید استارت به حالت ACC/ON وارد می‌شود، قفل الکترونیکی فرمان به طور خودکار باز می‌شود. در بعضی شرایط مانند پارک بودن خودرو در مکان شیب‌دار به دلیل تحت فشار زیاد بودن پین قفل فرمان و ستون فرمان، ممکن است پین قفل فرمان گیر کند. در این گونه شرایط اگر قفل الکترونیکی فرمان نمی‌تواند از حالت قفل خارج شود، مطابق دستورالعمل:



“ESCL locked, Turn Steering Wheel Press Engine Start/Stop Button Again”

که در نمایشگر صفحه کیلومتر نمایش داده می‌شود، غربلیک فرمان را کمی بچرخانید و سپس مجدداً کلید استارت را فشار دهید.

#### احتیاط

پس از تغییر حالت کلید استارت موتور از ON به OFF، اگر خودرو بلافاصله وارد وضعیت دزدگیر نشود و یا اصلاً ورود به وضعیت دزدگیر موفقیت‌آمیز نباشد، قفل الکترونیکی فرمان قادر به درگیر شدن نخواهد بود. برای فعال‌سازی مجدد عملکرد قفل الکترونیکی فرمان، لازم است که با خودرو با سرعت‌های بالاتر از 5km/h رانندگی شده و سپس حالت کلید استارت موتور به حالت OFF تغییر داده شود و دزدگیر خودرو در وضعیت آماده به کار قرار گیرد.

#### هشدار

- اگر قفل الکترونیکی فرمان به طور عادی قادر به باز شدن نیست و موتور هم امکان روشن شدن ندارد، هر چه سریع‌تر جهت بازدید و تعمیر به نمایندگی مجاز مدیران خودرو مراجعه کنید.
- اگر قفل الکترونیکی فرمان نمی‌تواند باز شود، سعی کنید چندین بار غربلیک فرمان را تکان دهید و سپس کلید استارت موتور را فشار دهید. از چرخاندن غربلیک فرمان با نیروی زیاد خودداری کنید.





## ۲-۴ روشن و خاموش کردن خودرو روشن و خاموش کردن موتور در شرایط عادی

### اقدامات قبل از استارت

۱. قبل از سوار شدن، اطراف خودرو را بررسی کنید.
۲. موقعیت صندلی، زاویه پشتی صندلی، ارتفاع پشت‌سری و زاویه غربلیک فرمان را تنظیم کنید.
۳. آینه داخلی و آینه‌های جانبی را تنظیم کنید.
۴. چراغ‌ها و لوازم برقی غیرضروری را خاموش کنید.
۵. کمربند ایمنی را ببندید.
۶. مطمئن شوید ترمز پارک کشیده شده است.
۷. دسته دنده را در موقعیت P قرار دهید.
۸. ابتدا کلید استارت را در وضعیت ON قرار دهید و بررسی کنید که آیا چراغ‌های هشدار و نشانگر در صفحه کیلومترشمار در وضعیت عادی قرار دارند؟ در صورت وجود شرایط غیرعادی، جهت انجام بازدید یا تعمیر با نمایندگی مجاز مدیران خودرو تماس بگیرید.

### مراحل استارت زدن

کلید هوشمند را به همراه خود داشته باشید یا آن را در داخل خودرو قرار دهید تا توسط سیستم شناسایی شود:

۱. دسته دنده را در موقعیت P قرار دهید.
۲. کلید استارت را فشار دهید تا در حالت ACC/ON قرار گیرد.
۳. پدال ترمز را فشار دهید و سپس کلید استارت را فشار دهید تا موتور روشن شود.

### مطالعه

هنگام کار با کلید استارت موتور، یک فشار کوتاه و نسبتاً محکم کافی است.



#### پس از روشن شدن موتور

دور موتور در زمان دور آرام توسط واحد کنترل الکترونیکی موتور، کنترل می‌شود. پس از روشن شدن موتور، دور آرام کمی بالا می‌رود تا به افزایش دمای موتور کمک کند که این مساله عادی است. پس از بالا رفتن دمای موتور، دور موتور به طور خودکار پایین خواهد آمد. در غیر این صورت جهت بازدید و تعمیر در اسرع وقت به نمایندگی مجاز مدیران خودرو مراجعه کنید.

#### ⚠ هشدار

دود آگزوز حاوی گازهای خطرناکی است که در صورت استنشاق، می‌تواند سلامتی انسان را به خطر اندازد. جهت جلوگیری از استنشاق دود آگزوز، موارد زیر را رعایت کنید:

- خودرو را در محیط سر بسته نظیر گاراژ و پارکینگ به مدت طولانی روشن نگه ندارید.
- در زمانی که خودرو با موتور روشن در یک فضای دارای تهویه مناسب کار می‌کند، کسی که در داخل خودرو حضور دارد می‌بایست ضمن کنترل کارکرد موتور، سیستم تهویه مطبوع خودرو را روی حالت چرخش هوای تازه و فن تهویه مطبوع را روی بالاترین سرعت تنظیم کند.

#### خاموش کردن موتور

1. خودرو را متوقف کرده و ترمز پارک را بکشید.
2. دسته دنده را در موقعیت P قرار داده و کلید استارت را فشار دهید تا موتور خاموش شود.
3. از خاموش شدن موتور مطمئن شوید.

#### 👁 احتیاط

- قبل از خاموش کردن موتور، پدال گاز را فشار ندهید.
- اگر با خودرو به مدت طولانی و با سرعت‌های بالا رانندگی شود، دمای موتور بالا خواهد رفت. بلافاصله پس از متوقف کردن خودرو، موتور را خاموش نکنید. اجازه دهید موتور به مدت چند دقیقه در حالت درجا روشن بماند و پس از پایین آمدن دما، آن را خاموش کنید. عدم رعایت موارد فوق می‌تواند به موتور آسیب برساند.



## روشن کردن و خاموش کردن موتور در موارد اضطراری

### روشن کردن موتور در موارد اضطراری

اگر باتری کلید هوشمند تمام شده باشد و یا سیگنال‌های کلید دچار اختلال جدی شده باشد، عملکردهای روشن و خاموش کردن موتور به درستی انجام نخواهد گرفت. در صورت مواجه شدن با چنین شرایطی برای روشن کردن موتور طبق مراحل زیر عمل کنید:

#### A خودروی مجهز به کلید هوشمند مدل A

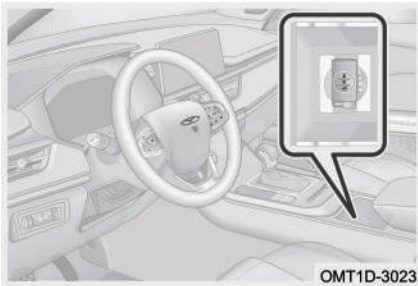

گام ۱. کلید هوشمند را مطابق با تصویر در جالیوانی کنسول وسط به نحوی که روی آن به سمت بالا باشد، قرار دهید. پدال ترمز را در این لحظه فشار ندهید.

گام ۲. کلید استارت را فشار داده و حالت آن را به ACC/ON تغییر دهید و سپس پدال ترمز را فشار دهید.

گام ۳. کلید استارت را فشار دهید تا موتور روشن شود.

#### B خودروی مجهز به کلید هوشمند مدل B

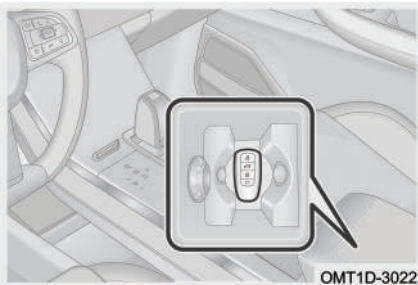

گام ۱. کلید هوشمند را مطابق با تصویر در داخل محفظه اشیا کنسول وسط به نحوی که روی آن به سمت بالا باشد، قرار دهید. پدال ترمز را در این لحظه فشار ندهید.

گام ۲. کلید استارت را فشار داده و حالت آن را به ACC/ON تغییر دهید و سپس پدال ترمز را فشار دهید.



گام ۳. کلید استارت را فشار دهید تا موتور روشن شود.

در مدل‌های مجهز به گیربکس اتوماتیک در صورتی که علی‌رغم قرار داشتن کلید استارت در وضعیت ACC و با وجود پایین بودن پدال ترمز، موتور قادر به استارت نباشد، اگر کلید استارت را به مدت بیش از ۱۵ ثانیه فشار داده و نگه دارید، سیستم از لزوم ارسال سیگنال پدال ترمز صرف‌نظر کرده و اجازه روشن شدن موتور را خواهد داد (تکرار استفاده از این روش توصیه نمی‌شود، مگر این که شرایط خاصی پیش بیاید).

#### مطالعه

ترکیب و طراحی امکانات داخلی خودرو بستگی به مدل خودرو دارد. امکانات داخلی استفاده شده در خودرو باید ملاک عمل قرار گیرد.

#### احتیاط

در استفاده‌های روزانه خود از خودرو، کلید هوشمند را در محفظه اشیا کنسول وسط که دارای علامت کلید می‌باشد، قرار ندهید. زیرا در صورت مناسب بودن قدرت باتری کلید، قرار دادن کلید هوشمند در این قسمت از کنسول وسط ممکن است باعث فعال شدن اخطار صفحه کیلومترشمار و نمایش پیغام‌هایی مانند "Smart key not detected" و "Verify successfully, start ready" شده و راننده را به اشتباه بیاندازد.

### خاموش کردن موتور در موارد اضطراری

اگر تمامی سیستم‌های خودرو در حین رانندگی، کارکرد عادی خود را داشته باشند ولی بنا به شرایط اضطراری خاموش کردن موتور لازم شود، مطابق روش‌های زیر اقدام کنید:

روش ۱: در عرض ۲ ثانیه دکمه استارت را ۳ بار یا بیش‌تر به صورت پشت سر هم و به طور لحظه‌ای فشار دهید.

روش ۲: دکمه استارت را فشار داده و بیش‌تر از ۳ ثانیه نگه دارید.



### انطباق سیستم کنترل موتور

اگر کابل باتری را باز و بسته کرده‌اید، قبل از استارت زدن موتور، ابتدا کلید استارت را در وضعیت ON قرار داده و ۱۵ ثانیه صبر کنید، سپس کلید استارت را خاموش کنید. پس از جدا کردن و وصل کردن کابل باتری ممکن است در مراحل اول استفاده از خودرو، برخی شرایط غیرعادی (مانند لرزش موتور و یا ریپ زدن در ابتدای حرکت) اتفاق بیفتند که عادی می‌باشد و نشان‌دهنده این است که سیستم کنترل الکترونیکی موتور در حال انطباق دادن خود با موتور است.

### فیلتر ذرات آلاینده آگروز (GPF) (در صورت تجهیز)

GPF قادر است با جذب ذرات آلاینده معلق در دود خروجی از آگروز، میزان آلاینده‌گی خود را کاهش دهد. زمانی که میزان انباشت ذرات آلاینده در GPF به یک حد معین می‌رسد، سیستم با در پیش گرفتن یک استراتژی تعریف شده، عملکرد فیلتر را مجدداً بازیابی می‌کند.

### ۳-۴ گیربکس

#### گیربکس اتوماتیک

#### گیربکس اتوماتیک مدل (CVT25)

گیربکس اتوماتیک CVT25 یک گیربکس هیدرولیکی خودکار با کنترل الکترونیکی است که هم قابلیت تعویض دنده به صورت اتوماتیک و هم به صورت دستی را دارد. نحوه رانندگی:

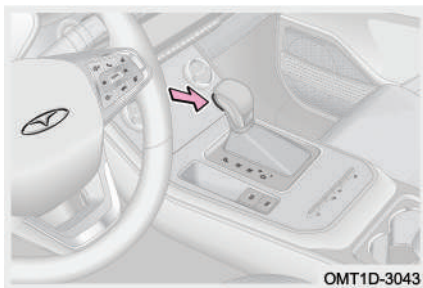

۱. پدال ترمز را تا انتها فشار داده و دکمه روی دسته دنده را فشار دهید و هم‌زمان دسته دنده را از موقعیت P حرکت داده و در موقعیت D قرار دهید.
۲. ترمز پارک را به صورت دستی و یا به صورت الکترونیکی آزاد کنید و پا را از روی پدال ترمز



بردارید و به آرامی پدال گاز را فشار دهید تا خودرو حرکت کند.

### گیربکس اتوماتیک مدل (7DCT)

گیربکس اتوماتیک 7DCT یک گیربکس خودکار با کنترل الکترونیکی است که هم قابلیت تعویض دنده به صورت اتوماتیک و هم به صورت دستی را دارد. نحوه رانندگی:

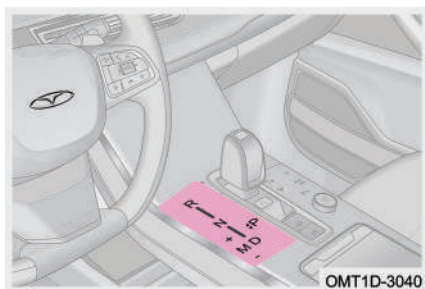

۱. پدال ترمز را تا انتها فشار دهید و هم‌زمان دسته دنده را از موقعیت P حرکت داده و در موقعیت D قرار دهید.
۲. ترمز پارک را به صورت دستی و یا به صورت الکترونیکی آزاد کنید و پا را از روی پدال ترمز بردارید و به آرامی پدال گاز را فشار دهید تا خودرو حرکت کند.

### مطالعه

برای قرار دادن دسته دنده در موقعیت P (دنده پارک) باید دکمه P بر روی دسته دنده را فشار دهید. برای انتخاب سایر موقعیت‌ها (R و N و D) دسته دنده را به سمت جلو و عقب بکشید.

### موقعیت‌های دسته دنده



در حین حرکت خودرو راننده می‌تواند دنده‌های (D و P، R، N) را در حالت اتوماتیک و دنده‌های M(+,-) را در حالت دستی گیربکس انتخاب کند. دنده انتخاب شده برای گیربکس در نمایشگر صفحه کیلومترشمار نیز نمایش داده خواهد شد.



## فصل ۴: رانندگی با خودرو

حالت اتوماتیک: پس از آن که راننده دسته دنده را در موقعیت D قرار داد، سیستم بر اساس سرعت خودرو، دنده‌ها را به طور اتوماتیک افزایش یا کاهش خواهد داد. تمام عملیات به صورت خودکار و بدون مداخله دست صورت می‌گیرد.

حالت دستی: وقتی گیربکس بر روی دنده D باشد، می‌توانید با کشیدن دسته دنده به سمت چپ وارد حالت دستی شوید، در این حالت اگر دسته دنده را به سمت جلو حرکت دهید، دنده افزایش می‌یابد و اگر دسته دنده را به سمت عقب بکشید، دنده کاهش می‌یابد.

اطلاعات جدول زیر می‌تواند آشنایی لازم با ویژگی‌ها و کاربرد دنده‌ها و روش انتخاب دنده صحیح بر اساس نیازهای واقعی را به شما ارایه دهد.

موقعیت انتخاب شده برای دسته دنده در صفحه کیلومترشمار نمایش داده می‌شود (در حالت دستی شماره دنده نمایش داده می‌شود). واحد کنترل صفحه کیلومترشمار دنده متناسب با شرایط فعلی خودرو را به همراه یک فلش نشان می‌دهد تا راننده را نسبت به یک تعویض دنده دقیق راهنمایی کند (در صورت تجهیز).

"▲": از شما می‌خواهد یک دنده بالاتر را انتخاب کنید.

"▼": از شما می‌خواهد یک دنده پایین‌تر را انتخاب کنید.



عملکرد	دنده
وقتی که دسته دنده در موقعیت P قرار گرفته باشد، چرخهای محرک خودرو به طور مکانیکی قفل می‌شوند. در این موقعیت موتور می‌تواند روشن شود.	P (دنده پارک)
وقتی که دسته دنده در موقعیت R قرار می‌گیرد، چراغهای دنده عقب روشن می‌شوند و سیستم رادار دنده عقب به کار می‌افتد.	R (دنده عقب)
برای توقفهای کوتاه که موتور در دور آرام قرار دارد، این حالت گیربکس مناسب می‌باشد.	N (دنده خلاص)
برای حرکت رو به جلو از این دنده استفاده می‌شود. بر اساس بار وارده به موتور و سرعت حرکت خودرو، افزایش و یا کاهش دنده‌ها به طور خودکار صورت می‌پذیرد.	D (دنده حرکت مستقیم)
با هر بار حرکت دسته دنده به سمت جلو (+)، گیربکس به یک دنده سبک‌تر خواهد رفت.	حالت منوال
با هر بار حرکت دسته دنده به سمت عقب (-)، گیربکس به یک دنده سنگین‌تر خواهد رفت.	





### ● احتیاط

- دنده معکوس کشیدن فقط در حالت دستی گیربکس و در صورتی که سرعت تغییری نداشته باشد مجاز است و در این وضعیت اجازه افزایش دنده اتوماتیک داده نمی‌شود.
- قبل از توقف کامل خودرو هرگز دسته دنده را در موقعیت P قرار ندهید. این کار باعث ایجاد صدای غیرعادی و خرابی گیربکس می‌شود.
- جهت جلوگیری از خرابی گیربکس، زمانی که موتور خاموش است، گیربکس را در وضعیت خلاص (N) قرار ندهید.
- هیچ‌گاه در هنگام حرکت رو به جلو، دسته دنده را از موقعیت D خارج نکنید، در غیر این صورت گیربکس به شدت آسیب می‌بیند.
- هرگز در هنگام حرکت رو به عقب، دسته دنده را از موقعیت R خارج نکنید، در غیر این صورت گیربکس به شدت آسیب می‌بیند.
- زمانی که می‌خواهید دسته دنده را از موقعیت P خارج کنید، لازم است ابتدا پدال ترمز را فشار دهید تا خودرو به طور کامل متوقف شود و سپس دسته دنده را در موقعیت دلخواه قرار دهید، در غیر این صورت مکانیزم تعویض دنده آسیب می‌بیند.
- چنانچه باتری خودرو ضعیف شده باشد، حتی با فشار دادن پدال ترمز نیز دسته دنده از موقعیت P خارج نخواهد شد. در چنین شرایطی جهت بازدید و تعمیر خودرو، هر چه سریع‌تر با نمایندگی مجاز مدیران خودرو تماس بگیرید.
- در حالت دستی اگر دور موتور خیلی بالا رود، دنده به طور اتوماتیک افزایش می‌یابد و اگر دور موتور خیلی پایین بیاید، دنده به طور اتوماتیک کاهش خواهد یافت. در زمان ترمزگیری و کاهش سرعت هم، دنده به طور اتوماتیک کاهش خواهد یافت.
- در حالت دستی راننده باید بر اساس دور موتور و سرعت حرکت خودرو از طریق حرکت دادن دسته دنده اقدام به تعویض دنده نماید. اگر شرایط تعویض دنده برقرار نباشد، گیربکس اقدام به تعویض دنده نخواهد کرد.



#### احتیاط

- در زمان پارک کردن خودرو در سطح شیب‌دار ابتدا ترمز پارک را درگیر کنید و سپس دسته دنده را در موقعیت P قرار دهید. هنگام شروع حرکت در سطح شیب‌دار ابتدا دسته دنده را از موقعیت P خارج کنید و سپس ترمز پارک را آزاد کرده و حرکت کنید.
- هنگامی که می‌خواهید خودرو را از گیر افتادن خارج کنید یا در میان آب رانندگی کنید، توصیه می‌شود از حالت دستی گیربکس و دنده سنگین استفاده کنید تا نیروی محرک چرخ افزایش یابد و یا این که از ورود آب به لوله آگزوز جلوگیری شود.
- اگر دور موتور در محدوده مجاز باقی بماند، گیربکس نیز بر روی دنده‌ای که به طور دستی انتخاب کرده‌اید ثابت باقی خواهد ماند. چنانچه در جاده‌ای با سرازیری طولانی رانندگی می‌کنید به منظور کنترل بهتر سرعت خودرو و جلوگیری از کاهش کارایی سیستم ترمز خودرو ناشی از فشار دادن طولانی و مکرر پدال ترمز، توصیه می‌شود از حالت دستی گیربکس استفاده کرده و دنده سنگین‌تر را انتخاب کنید.

#### هشدار

- خودروی مجهز به گیربکس اتوماتیک را هرگز در مسافت‌های طولانی یا با سرعت بالا بکسل نکنید. در صورت بکسل کردن، باید چرخ‌های محرک را از زمین بلند کنید و یا پلوس‌های خودرو را آزاد کنید.
- وقتی که دسته دنده در موقعیت N قرار دارد، مطمئن شوید که ترمز پارک را کشیده‌اید و یا پدال ترمز را فشار داده‌اید. در غیر این صورت ممکن است دچار حادثه شوید.



### حالت‌های رانندگی

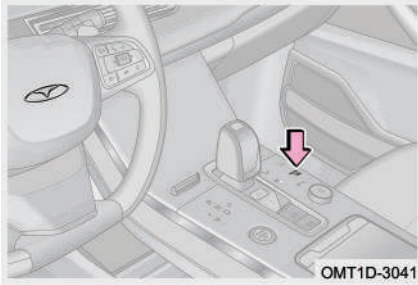

با فشار دادن کلید "MODE" حالت رانندگی را می‌توانید بین حالت‌های NORMAL (در صورت تجهیز)، SPORT و ECO تغییر دهید. حالت NORMAL حالت عادی و استاندارد می‌باشد؛ در حالت ECO مصرف سوخت خودرو اصلاح می‌شود و در حالت SPORT فرمان‌پذیری، قابلیت کنترل و قدرت خروجی بهبود می‌یابد. شما با توجه به شرایط جاده‌ای می‌توانید حالت رانندگی را انتخاب کنید.

حالتی که راننده برای گیربکس انتخاب می‌کند در حافظه سیستم باقی می‌ماند. آخرین حالت استفاده شده توسط راننده به عنوان پیش‌فرض برای روشن شدن بعدی خودرو مورد استفاده قرار خواهد گرفت. وجود این حالت در خودرو قطعی نیست و بستگی به سیستم نصب شده بر روی خودروی شما دارد.

#### مطالعه

- ترکیب و طراحی امکانات داخلی خودرو بستگی به مدل خودرو دارد. امکانات داخلی استفاده شده در خودرو باید ملاک عمل قرار گیرد.
- هم‌زمان با تعویض حالت رانندگی، رنگ پس‌زمینه صفحه کیلومترشمار نیز می‌تواند تغییر یابد. وجود این عملکرد بستگی به مدل خودروی شما دارد.
- سیستم کروز کنترل تطبیقی (ACC) در حالت ECO برای شتاب‌گیری ملایم و در حالت SPORT برای شتاب‌گیری سریع مورد استفاده قرار می‌گیرد. وجود این حالت بستگی به مدل خودروی شما دارد.



#### دکمه تعویض دنده پشت فرمان (در صورت تجهیز)



زمانی که گیربکس بر روی دنده D قرار دارد، اگر دکمه تعویض دنده پشت فرمان را فشار دهید، گیربکس وارد حالت دستی موقتی می‌شود.

**۱** در حالت دستی یا دستی موقتی اگر دکمه تعویض دنده پشت فرمان با علامت "-" را یک بار فشار دهید، گیربکس یک دنده کاهش می‌یابد.

**۲** در حالت دستی یا دستی موقتی اگر دکمه تعویض دنده پشت فرمان با علامت "+" را یک بار فشار دهید، گیربکس یک دنده افزایش می‌یابد.

#### مطالعه

در حالت دستی / دستی موقتی، افزایش یا کاهش دادن دنده با استفاده از دکمه تعویض دنده پشت فرمان باید متناسب با دور موتور و سرعت حرکت خودرو صورت پذیرد. اگر شرایط لازم برای تعویض دنده موجود نباشد، گیربکس تعویض دنده را انجام نخواهد داد.

#### ■ در شرایط زیر گیربکس از حالت دستی موقتی خارج می‌شود:

۱. اگر دکمه‌های تعویض دنده "+" و "-" را به طور هم‌زمان فشار دهید، گیربکس از حالت دستی موقتی خارج می‌شود.

۲. زمانی که گیربکس در دنده D و در حالت دستی موقتی است، اگر در مدت زمان مشخصی (حدوداً ۱۵ ثانیه) بر روی دکمه‌های تعویض دنده پشت فرمان هیچ‌گونه اقدامی صورت نگیرد، گیربکس از حالت دستی موقتی خارج می‌شود.

#### حالت خرابی ایمن (Fail-Safe)

وقتی ایرادی در سیستم گیربکس اتوماتیک رخ دهد، حالت خرابی ایمن گیربکس به طور خودکار فعال شده و هم‌زمان چراغ هشدار زرد رنگ "⚠" در صفحه کیلومترشمار روشن می‌شود.



## فصل ۴: رانندگی با خودرو

با فعال شدن حالت خرابی ایمن، گیربکس دیگر امکان کارکرد عادی خود را نخواهد داشت و فقط با کمترین سرعت قادر به حرکت خواهد بود.

### 👁️ احتیاط

در حالت خرابی ایمن، رانندگی کردن در مسافت‌های طولانی مجاز نیست، زیرا باعث وارد آمدن آسیب‌های جدی به گیربکس خواهد شد. جهت بازدید و سرویس گیربکس، هر چه سریع‌تر به نمایندگی مجاز مدیران خودرو مراجعه کنید.

### درگیر شدن دنده پارک به طور خودکار گیربکس مدل (7DCT)

اگر خودرو در حین حرکت با سرعت‌های بالاتر از 15km/h متوقف شود و یا اگر در حین حرکت با دنده R یا D بدون فشار دادن پدال ترمز درب راننده باز شود، گیربکس به طور خودکار بر روی دنده P خواهد رفت. اگر درب راننده بنا به عللی مانند خرابی قادر به بسته شدن نباشد، راننده می‌بایست ابتدا گیربکس را در دنده P قرار دهد و سپس یکی از دنده‌های R یا D را درگیر کند تا بتواند به رانندگی خود ادامه دهد.

### مراحل معرفی مجدد موقعیت دنده‌های گیربکس مدل (7DCT)

اگر بلافاصله پس از خاموش شدن کلید استارت کابل باتری باز شود، پس از وصل شدن مجدد کابل، موقعیت تعریف شده برای دنده‌های گیربکس از حافظه سیستم پاک می‌شود. در این گونه شرایط جهت بازگشت خودرو به وضعیت عادی، انجام عملیات معرفی مجدد موقعیت کلاچ‌ها و دنده‌های گیربکس لازم می‌باشد.

گام ۱: کابل باتری را وصل کنید و کلید استارت را روشن کنید.

گام ۲: پدال ترمز را فشار داده و به مدت ۳۰ ثانیه یا بیش‌تر در همان وضعیت نگه دارید تا زمانی که حرف P در صفحه کیلومترشمار مشاهده شود، در این زمان عملیات معرفی دنده‌های گیربکس به اتمام می‌رسد.

گام ۳: اگر حرف P نمایش داده نمی‌شود، کابل منفی باتری را باز کنید و مراحل گام‌های ۱ و ۲ را تا زمانی که حرف P در صفحه کیلومترشمار نمایان شود، تکرار کنید.



مطالعه

توصیه می‌شود جهت معرفی دنده‌های گیربکس به نمایندگی مجاز مدیران خودرو مراجعه کنید تا این کار توسط تکنسین‌های خدمات پس از فروش صورت پذیرد.

## ۴-۸ سیستم فرمان

### سیستم فرمان برقی (EPS)

سیستم فرمان برقی (EPS) به جای روش استفاده شده در خودروهای معمولی که در آن پمپ هیدرولیک فرمان توسط موتور خودرو به چرخش در می‌آید، از گشتاور تولید شده توسط موتور مخصوص سیستم فرمان برقی به عنوان منبع تامین قدرت بهره می‌گیرد.

### کالیبره کردن سیستم فرمان برقی (EPS)



پس از باز شدن و وصل شدن مجدد کابل باتری، به علت خارج شدن زاویه فرمان از وضعیت کالیبره، چراغ هشدار زرد رنگ سیستم فرمان برقی "!" در صفحه کیلومترشمار به صورت چشمک‌زن روشن می‌شود. در این صورت غربیلک فرمان را به طور کامل به سمت چپ و راست بچرخانید تا زاویه فرمان بازتعریف و کالیبره شود. پس از کالیبره شدن چراغ هشدار "!" خاموش خواهد شد.



### احتیاط

- اگر غربیلک فرمان به مدت طولانی تا انتها چرخانده شود، ممکن است مکانیزم سیستم فرمان برقی (EPS) آسیب ببیند.
- برای جلوگیری از داغ شدن بیش از حد سیستم فرمان برقی، در زمان پارک بودن خودرو با موتور روشن، از چرخاندن غربیلک فرمان به دفعات زیاد و به طور سریع خودداری کنید. در صورت داغ شدن سیستم، فرمان سنگین خواهد شد که امری عادی است. برای مدتی غربیلک فرمان را نچرخانید، خودرو را خاموش کرده و کلید استارت را در وضعیت ACC یا خاموش قرار دهید تا سیستم خنک شود.

### چراغ اخطار سیستم فرمان برقی (EPS)

هر زمان که سیستم فرمان برقی (EPS) ایراد داشته باشد، چراغ اخطار زرد رنگ "⚠️" در صفحه کیلومترشمار روشن می‌شود.

### هشدار

در صورت خرابی سیستم فرمان برقی، فرمان معمولی خودرو هم‌چنان قابل استفاده است، اما باید ضمن رعایت احتیاط، از رانندگی با سرعت‌های بالا اجتناب کنید. جهت بازدید و تعمیر سیستم، هر چه سریع‌تر به نمایندگی مجاز مدیران خودرو مراجعه کنید.

### حالت‌های سیستم فرمان برقی

سیستم فرمان برقی دارای دو حالت استفاده Sport و Comfort است. وقتی خودرو روشن می‌شود، سیستم به طور پیش‌فرض بر روی حالت COMFORT قرار می‌گیرد. در حالت Sport در مقایسه با حالت COMFORT نیروی فرمان کاهش می‌یابد و دست احساس راحتی می‌کند.





### مطالعه

حالت انتخاب شده برای سیستم فرمان برقی می تواند متناسب با حالت رانندگی گیربکس به طور خودکار اصلاح شود. بدین صورت که در حالت رانندگی NORMAL یا ECO اگر حالت سیستم فرمان برقی SPORT باشد، حالت فرمان به COMFORT اصلاح می شود. پس از انجام این اصلاح می توان حالت دلخواه برای سیستم فرمان را مجدداً به طور مستقل انتخاب نمود.

## ۵-۴ سیستم ترمز

### سیستم ترمز پارک برقی (EPB)

ترمز پارک برقی (EPB) یکی از تکنولوژی های به کار رفته در خودرو می باشد که ترمزگیری هم برای توقف های موقتی و کوتاه مدت در طول رانندگی و هم توقف های بلندمدت پس از پارک خودرو را در قالب یک سیستم ادغام کرده است و عملکرد ترمز دستی را به طور الکترونیکی کنترل می کند. این نوع ترمز پارک جایگزین نوع مکانیکی و سنتی ترمز دستی شده است.

### نحوه استفاده

#### ■ اعمال کردن دستی ترمز پارک:

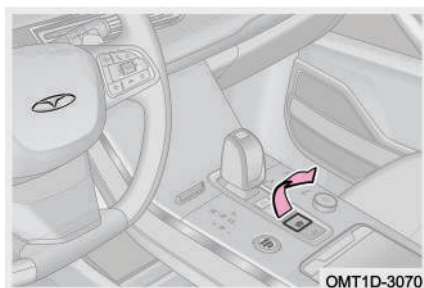

زمانی که کلید استارت روشن است و یا خودرو با موتور روشن متوقف است، اگر کلید ترمز پارک برقی را بکشید، چراغ نشانگر قرمز رنگ "P" در صفحه کیلومترشمار و همچنین چراغ زمینه کلید روشن می شوند که بیانگر فعال شدن ترمز پارک است.

وقتی که کلید استارت خاموش می شود، سیستم ترمز پارک برقی (EPB) به صورت خودکار فعال و درگیر خواهد شد.





### ■ آزاد کردن ترمز پارک به صورت دستی

وقتی که موتور روشن است یا کلید استارت روشن است، اگر پدال ترمز را فشار داده و کلید ترمز پارک برقی را هم توسط دست فشار دهید، چراغ نشانگر ترمز پارک " (P) " در صفحه کیلومترشمار و چراغ زمینه کلید خاموش می‌شوند که نشان‌دهنده آزاد شدن ترمز پارک می‌باشد.

### آزاد شدن ترمز پارک به صورت خودکار

اگر درب راننده بسته باشد و راننده کمر بند خود را قفل کرده باشد و چنانچه خودرو در جاده با سطح صاف متوقف باشد، هم‌زمان با فشار دادن پدال گاز و قرار دادن دسته دنده در موقعیت D یا R، ترمز پارک به طور خودکار آزاد خواهد شد. متعاقب آزاد شدن ترمز پارک، چراغ نشانگر قرمز رنگ " (P) " در صفحه کیلومترشمار خاموش خواهد شد.

اگر خودرو در سطح شیب‌دار متوقف باشد، برای حرکت در دنده D یا R، پدال گاز را کمی بیش‌تر فشار دهید. هر زمان که نیروی محرک چرخ بزرگ‌تر از نیروی لغزش آن شود، ترمز پارک برقی به طور خودکار آزاد خواهد شد.

#### مطالعه

- موقع بکسل کردن خودرو باید ترمز پارک را آزاد کنید و گیربکس را خلاص کنید.
- ترکیب و طراحی امکانات داخلی خودرو بستگی به مدل خودرو دارد. امکانات داخلی استفاده شده در خودرو باید ملاک عمل قرار گیرد.



## احتیاط

- چنانچه باتری خودرو خالی شده باشد، سیستم ترمز پارک برقی (EPB) و سیستم (AUTO HOLD) قادر به کار نخواهند بود. در این صورت ابتدا باید موتور را از طریق باتری به باتری کردن روشن کنید. برای اطلاعات بیشتر تر به بخش «استارت کمکی» در فصل ۶ مراجعه کنید.
- اگر هم‌زمان با آزاد کردن یا درگیر کردن ترمز پارک، پدال ترمز فشار داده شود، ممکن است پدال کمی به سمت بالا و پایین حرکت کند. در این حالت باید پدال ترمز را محکم فشار دهید.
- در زمان آزاد کردن ترمز پارک به صورت خودکار، کمر بند ایمنی راننده را قفل کنید و درب راننده را ببندید. انجام ندادن این کار ممکن است باعث عدم رضایت‌بخش بودن عملکرد آزاد شدن خودکار ترمز پارک برای راننده شود.
- موقع درگیر کردن و آزاد کردن ترمز پارک برقی، صدایی از بخش عقب خودرو به گوش می‌رسد که ناشی از عملکرد سیستم بوده و عادی است.
- اگر در فاصله کوتاهی پس از توقف، خودرو حرکت داشته باشد، سیستم به طور خودکار نیروی ترمز پارک را افزایش می‌دهد تا خودرو را به شکل ایمن متوقف کند. این افزایش نیروی ترمز پارک ممکن است با مقداری صدا همراه باشد که عادی است.
- زمانی که کلید استارت و یا موتور روشن است، اگر با فشار دادن پدال ترمز، ترمز پارک نتواند آزاد شود، ابتدا پدال گاز را فشار دهید و سپس کلید ترمز پارک را فشار دهید تا ترمز پارک آزاد شود. این روش باید فقط در شرایط خاص که ترمز پارک را نمی‌توانید آزاد کنید، مورد استفاده قرار گیرد. هنگام آزاد کردن ترمز پارک به این روش، جوانب احتیاط را در نظر بگیرید و در اولین فرصت جهت بازدید و تعمیر به نمایندگی مجاز مدیران خودرو مراجعه کنید.



### ⚠ هشدار

پس از فعال کردن ترمز پارک برقی در زمان پارک کردن و یا ترک کردن خودرو، چراغ نشانگر قرمز رنگ ترمز پارک " (P) " و چراغ زمینه کلید ترمز پارک برای لحظاتی روشن مانده و سپس خاموش می‌شوند. برای جلوگیری از حرکت ناخواسته خودرو، روشن شدن چراغ نشانگر " (P) " و چراغ زمینه کلید را جهت اطمینان از فعال شدن ترمز پارک بررسی کنید.

### ترمزگیری اضطراری

اگر ترمز خودرو عمل نکرد، کلید ترمز پارک را به طور متوالی بکشید تا سیستم ترمز پارک برقی نیروی لازم برای ترمزگیری اضطراری را اعمال کند. در این شرایط چراغ قرمز رنگ نشانگر ترمز پارک در صفحه کیلومترشمار " (P) " به صورت چشمک‌زن روشن خواهد شد. پس از خارج شدن از شرایط اضطراری، کلید ترمز پارک را رها کنید.

### ⚠ هشدار

- فعال شدن ترمز اضطراری توام با تولید صدا است که عادی می‌باشد.
- در ترمزگیری اضطراری اعمال شدن نیروی ترمز پارک برقی باعث کاهش سرعت خودرو با نرخ ثابت می‌شود که ممکن است با کاهش سرعت مورد نظر راننده متفاوت بوده و فاصله ترمزگیری زیاد باشد.
- موقع رانندگی معمولی از این عملکرد با احتیاط استفاده کنید. در حین رانندگی سرنشینان نباید به کلید ترمز پارک دست بزنند. این‌گونه اقدامات می‌تواند باعث بروز حادثه شود.
- اگر ترمز خودرو خراب باشد یا پدال ترمز گیر کرده باشد، عملکرد ترمزگیری اضطراری می‌تواند مورد استفاده قرار گیرد. باید توجه داشت که سیستم ESP و اجزا آن نمی‌توانند بر تمامی محدودیت‌های فیزیکی جاده غلبه کند، لذا استفاده از این عملکرد در جاده‌های پر پیچ و خم، جاده‌های نامساعد، ترافیک‌های سنگین و شرایط جوی نامناسب می‌تواند باعث انحراف خودرو، کشیدن به یک سمت و واژگونی شود. مراقب باشید که تصادف نکنید.



## آزاد کردن ترمز پارک به صورت اضطراری

زمانی سیستم ترمز پارک برقی (EPB) فعال است، اگر کلید ترمز پارک را فشار دهید و پدال ترمز را پایین برده و در همان وضعیت نگه دارید و هم‌زمان کلید استارت را خاموش کنید، ترمز پارک برقی به صورت اضطراری آزاد خواهد شد. توصیه می‌شود از روش آزاد کردن ترمز پارک به صورت اضطراری فقط در شرایط خاص استفاده شود.

## سیستم پارک اتوماتیک (AUTO HOLD)

سیستم پارک اتوماتیک (AUTO HOLD) برای جلوگیری از حرکت خودبه‌خودی خودرو در زمانی که از وضعیت توقف، شروع به حرکت می‌کند، مورد استفاده واقع می‌شود.

### نحوه استفاده

#### ■ شرایط لازم برای فعال شدن AUTO

#### :HOLD

موتور باید روشن باشد، درب راننده به طور کامل بسته باشد و کمر بند راننده قفل شده باشد.

#### ■ روشن کردن AUTO HOLD:

در صورتی که شرایط لازم برای فعال شدن AUTO HOLD فراهم باشد، اگر کلید AUTO HOLD بر روی کنسول وسط را فشار دهید، چراغ زمینه کلید روشن می‌شود که بیانگر روشن شدن سیستم پارک اتوماتیک می‌باشد.

#### ■ فعال شدن AUTO HOLD:

در صورتی که شرایط لازم برای فعال شدن AUTO HOLD فراهم باشد، اگر کلید AUTO HOLD بر روی کنسول وسط را فشار دهید، چراغ زمینه کلید روشن می‌شود که بیانگر روشن شدن سیستم پارک اتوماتیک می‌باشد.

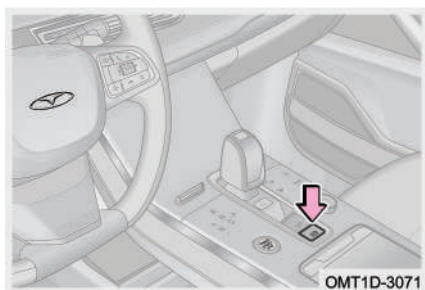



زمانی که سیستم پارک اتوماتیک روشن است، پدال ترمز را بگیرید تا خودرو از حرکت باز ایستاده و متوقف شود. در این زمان عملکرد AUTO HOLD فعال می‌شود و چراغ نشانگر سبز رنگ "P" یا "A" در صفحه کیلومترشمار روشن می‌شود.

موقعی که خودرو ایستاده است، پدال ترمز را فشار دهید؛ اگر کلید AUTO HOLD روشن شده باشد و شرایط لازم برای فعال شدن AUTO HOLD فراهم باشد، عملکرد AUTO HOLD فعال می‌شود و چراغ نشانگر سبز رنگ "P" یا "A" در صفحه کیلومترشمار روشن می‌شود.

#### ■ خاموش کردن AUTO HOLD:

زمانی سیستم پارک اتوماتیک روشن است، کلید AUTO HOLD واقع بر روی کنسول وسط را فشار دهید تا سیستم خاموش شود. چراغ زمینه کلید خاموش می‌شود که بیانگر خارج شدن خودرو از وضعیت پارک اتوماتیک می‌باشد.

زمانی که سیستم پارک اتوماتیک فعال است، کلید AUTO HOLD واقع بر روی کنسول وسط را فشار دهید تا سیستم خاموش شود. چراغ زمینه کلید AUTO HOLD و چراغ نشانگر سبز رنگ "P" یا "A" خاموش خواهند شد و سیستم ترمز خودرو از وضعیت پارک اتوماتیک خارج شده و به ترمز پارک برقی (EPB) تغییر حالت خواهد داد.

#### ■ آزاد کردن AUTO HOLD:

روش آزاد کردن AUTO HOLD مشابه روش آزاد کردن ترمز پارک برقی می‌باشد که به دو روش دستی و خودکار صورت می‌پذیرد.

#### مطالعه

- ترکیب و طراحی امکانات داخلی خودرو بستگی به مدل خودرو دارد. امکانات داخلی استفاده شده در خودرو باید ملاک عمل قرار گیرد.
- بسته به نوع صفحه کیلومترشمار نصب شده بر روی خودرو، شکل چراغ نشانگر سیستم پارک اتوماتیک متفاوت می‌باشد. بر اساس سیستم نصب شده بر روی خودروی خود اقدام کنید.



#### احتیاط

- قبل از بردن خودرو به کارواش، AUTO HOLD را غیرفعال کنید.
- همواره خودرو را با در نظر گرفتن نکات ایمنی پارک کنید و مراقب باشید که به خود و عابران پیاده آسیب نرسانید.
- اگر پدال گاز به آرامی فشار داده شود، آزاد شدن AUTO HOLD با تاخیر صورت می‌پذیرد که عادی است.
- زمانی که سیستم AUTO HOLD فعال است، اگر درب راننده یا کمر بند ایمنی راننده باز شود، سیستم AUTO HOLD به سیستم ترمز پارک برقی تغییر حالت می‌دهد.
- در زمان روشن بودن AUTO HOLD اگر درب راننده یا کمر بند ایمنی راننده باز شود، خودرو از حالت AUTO HOLD خارج می‌شود و پس از بستن درب یا کمر بند ایمنی، سیستم AUTO HOLD مجدداً به وضعیت روشن باز می‌گردد.
- وقتی که AUTO HOLD روشن است، این سیستم خودرو را به طور خودکار از وضعیت حرکت به وضعیت توقف در آورده و مانند ترمز پارک برقی خودرو را کاملاً متوقف می‌کند، با این تفاوت که خودرو در دنده D یا R قرار دارد. اگر توقف‌تان کوتاه است، دسته دنده را در موقعیت N قرار دهید و اگر توقف‌تان طولانی است، دسته دنده را در موقعیت P قرار دهید.

#### هشدار

برای جلوگیری از حرکت ناخواسته خودرو در وضعیت AUTO HOLD، قبل از فشار دادن پدال گاز و شروع حرکت، از صحیح بودن موقعیت قرارگیری دسته دنده اطمینان حاصل کنید.

#### بوستر ترمز

بوستر ترمز به واسطه مکش ایجاد شده توسط موتور کنترل می‌شود و فقط در زمانی کارایی دارد که موتور روشن باشد. بنابراین در سرازیری‌ها از خاموش کردن موتور خودداری کنید.



### هشدار

در سراسیمه‌ی‌ها موتور خودرو را خاموش نکنید. برای کارآیی بیشتر سیستم ترمز در سراسیمه‌ی‌های تند، از دنده سنگین‌تر استفاده کنید.

هنگام بکسل شدن خودرو یا ایراد موتور، بویستر ترمز از کار می‌افتد، در این گونه شرایط برای جبران این نقصان باید فشار بیش‌تری به پدال ترمز وارد کنید.

در شرایط آب و هوایی معمولی، مدت زمان لازم برای رسیدن موتور به دمای لازم در دور آرام، ۱۵ ثانیه پس از روشن شدن است (هر چه دما پایین‌تر باشد، وقت بیش‌تری برای گرم کردن خودرو لازم خواهد بود) تا بدین‌وسیله کاتالیست کانورت‌ر سریع‌تر گرم شده و فعال شود و راندمان فرآیند تبدیل گازهای خروجی به گازهای کم‌خطر را بهبود بخشد. از طرف دیگر، این شرایط برای خودرویی که به مدت طولانی (مثلاً شب تا صبح) پارک بوده، مفید است تا بدین‌وسیله خلا لازم برای بویستر ترمز و رسیدن به شرایط مطلوب حاصل شود. لذا توصیه می‌شود قبل از شروع رانندگی، خودرو را حداقل به مدت ۱۵ ثانیه در حالت دور آرام نگه دارید.

### سیستم ترمز

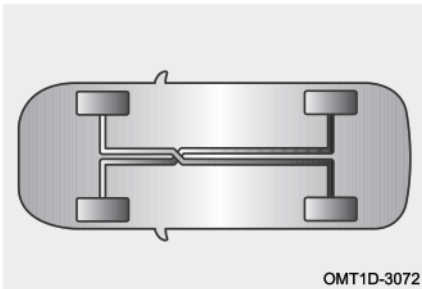

سیستم ترمز این خودرو دارای مدار دویل ضربدردی می‌باشد. این نوع ترمز هیدرولیکی بوده و دارای دو مدار مستقل از هم‌دیگر می‌باشد. مزیت این نوع ترمز این است که در صورت خرابی و وجود ایراد در یکی از مدارها، مدار دیگر قادر به ادامه کار می‌باشد. البته در صورت بروز چنین شرایطی پدال ترمز در مقایسه با شرایط عادی باید محکم‌تر فشار داده شود و توجه داشته باشید که فاصله ترمزگیری بیش‌تر خواهد بود. چراغ هشدار سیستم ترمز نیز روشن خواهد شد.



#### هشدار !

در صورت خرابی و عدم کارکرد یکی از مدارهای ترمز، توصیه می‌شود با خودرو رانندگی نکنید و فوراً جهت بازدید و تعمیر آن به نمایندگی‌های مجاز مدیران خودرو مراجعه کنید.

#### چراغ هشدار سیستم ترمز

چنانچه ایرادی در سیستم ترمز وجود داشته باشد، چراغ هشدار قرمز رنگ سیستم ترمز "!" در صفحه کیلومترشمار روشن می‌شود.

#### هشدار !

اگر در سیستم ترمز ایرادی وجود داشته باشد، ابتدا سطح روغن ترمز در مخزن را بررسی کنید. اگر سطح روغن کم‌تر از علامت MIN بود، به مقدار لازم روغن ترمز اضافه کنید. اگر علت ایراد را پیدا نکردید، هر چه سریع‌تر با نمایندگی مجاز مدیران خودرو تماس حاصل کنید.

#### اقدامات احتیاطی در خصوص سیستم ترمز

در زمان به کارگیری سیستم ترمز، احتیاط‌های زیر را رعایت کنید:

۱. در زمان ترمزگیری، اگر به طور مداوم لرزش یا ارتعاشی به غریبک فرمان منتقل می‌شود، در اسرع وقت جهت بازدید و تعمیر به نمایندگی مجاز شرکت مدیران خودرو مراجعه کنید.
۲. در زمان رانندگی در جاده‌های سرازیری، از دنده سنگین استفاده کنید تا از نیروی ترمز موتوری بیش‌ترین استفاده را برده و از ترمزگیری ممتد جلوگیری کنید. در غیر این صورت، ترمزها داغ شده و فاصله ترمزگیری افزایش خواهد یافت و احتمالاً در بعضی مواقع، سیستم ترمز کارایی خود را از دست خواهد داد.
۳. تولید صدای ترمز در برخی زمان‌ها طبیعی است. ولی اگر ترمز به مدت زیاد صدای سایش آهن به آهن یا صدای سوت ایجاد کند، بیانگر تمام شدن لنت‌های ترمز است که نیاز به تعویض دارند. خودروی خود را جهت تعویض لنت‌ها به نمایندگی مجاز مدیران خودرو ببرید.
۴. لنت ترمزهای جدید برای رسیدن به حداکثر کارایی، نیاز به یک دوره آب‌بندی دارند. شاید در ۲۰۰ کیلومتر اول کارایی ترمز بهینه نباشد. در این شرایط برای جبران کم‌اثر شدن ترمز،





نیروی وارده به پدال ترمز را افزایش دهید.

۵. یک لنت مرطوب باعث کاهش غیرعادی شتاب خودرو و کشیدن چرخ به یک سمت در زمان ترمزگیری می‌شود. پدال ترمز را به آرامی فشار دهید تا میزان کارایی ترمز را تست کنید. پس از رانندگی در آب عمیق برای خشک کردن لنت ترمز، ضمن رانندگی با سرعت مطمئنه، پدال ترمز را به آرامی فشار دهید تا کارایی خود را مجدداً باز یابد.

۶. میزان ساییدگی لنت ترمز به شرایط کارکرد و نحوه رانندگی راننده بستگی دارد. خودروهایی که بیش‌تر در ترافیک شهری مورد استفاده قرار می‌گیرند و دارای شرایط ترمزگیری زیاد هستند، در معرض سایش زیاد لنت ترمز قرار دارند. بنابراین لازم است خودروی خود را جهت بازدید ضخامت لنت ترمز و یا تعویض آن بر طبق کیلومتر طی شده خودرو، به یکی از نمایندگی‌های مجاز مدیران خودرو ببرید.

## ۶-۴ سیستم ایربگ (SRS)

### معرفی سیستم ایربگ (SRS)

در تصادفات شدیدی که از جلو یا طرفین خودرو صورت می‌پذیرند، اگر شرایط لازم برای باز شدن ایربگ فراهم باشد، ایربگ‌ها باز شده و به همراه کمربندهای ایمنی از سرنشینان خودرو محافظت خواهند کرد.

ایربگ‌ها می‌توانند نیروی حاصل از تصادف را به طور یکنواخت بین قسمت‌های بالایی بدن سرنشین توزیع کنند، بنابراین پس از تماس ایربگ با بدن سرنشین، سرعت حرکت بدن کاهش می‌یابد تا این که متوقف می‌شود و بدین طریق از مصدومیت راننده و سرنشینان جلوگیری می‌کند. پس از باز شدن ایربگ‌ها، قفل درب‌های خودرو به طور خودکار باز می‌شوند، چراغ‌های داخلی روشن می‌شوند و فلاشر شروع به چشمک زدن می‌کند.



## موقعیت ایربگ‌های خودرو

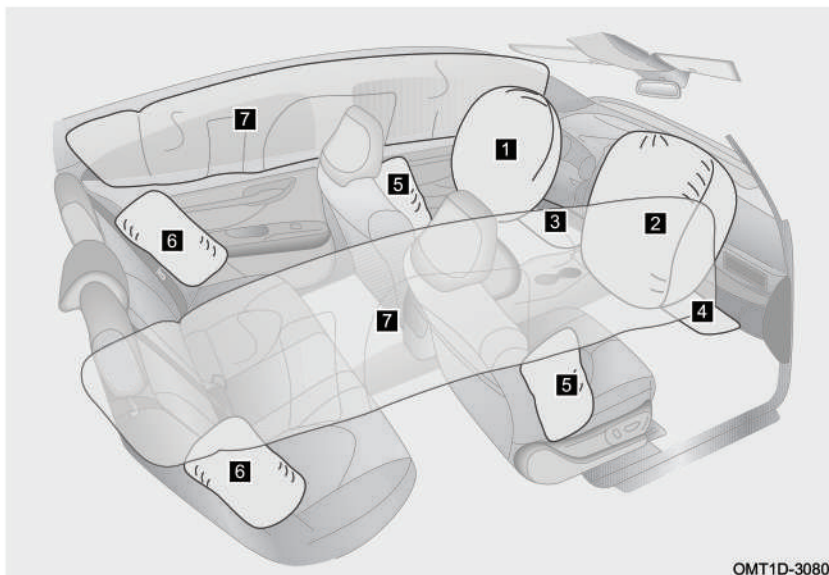

OMT1D-3080

- ۱ ایربگ راننده
- ۲ ایربگ سرنشین جلو
- ۳ ایربگ زانوی راننده (در صورت تجهیز)
- ۴ ایربگ زانوی سرنشین جلو (در صورت تجهیز)
- ۵ ایربگ جانبی صندلی جلو (در صورت تجهیز)
- ۶ ایربگ جانبی صندلی عقب ردیف دوم (در صورت تجهیز)
- ۷ ایربگ پرده‌ای (در صورت تجهیز)



### استفاده صحیح از ایربگ

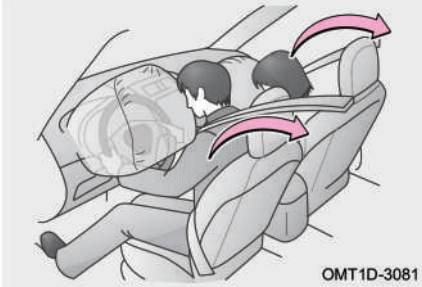

در زمان تصادف خودرو از قسمت جلو، ایربگ راننده، ایربگ سرنشین جلو، ایربگ زانوی راننده (در صورت تجهیز) و ایربگ زانوی سرنشین جلو (در صورت تجهیز) به همراه کمربندها جهت کاهش صدمات وارده به نواحی سر و صورت و قفسه سینه‌ی راننده و سرنشین جلو ناشی از برخورد با اجزای داخلی خودرو وارد عمل می‌شوند (ایربگ سرنشین جلو، در صورت عدم وجود سرنشین بر روی صندلی نیز می‌تواند عمل کند).

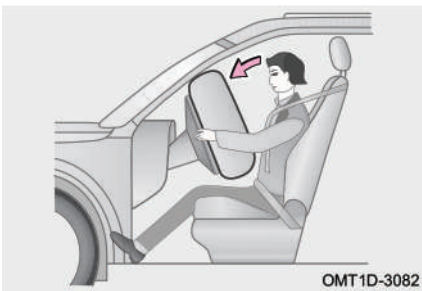

ایربگ‌ها تجهیزاتی هستند که به همراه کمربند ایمنی از راننده و سرنشینان حفاظت می‌کنند. با این حال ایربگ نمی‌تواند به تنهایی جایگزین کمربند ایمنی شود. از طرفی دیگر ایربگ تنها زمانی می‌تواند باز شود که شدت ضربه وارده به خودرو به حد آستانه تعریف شده برسد. بنابراین در تصادفاتی که ایربگ باز نمی‌شود، تنها وسیله حفاظت‌کننده از سرنشین کمربند می‌باشد. بستن کمربند در زمان تصادف به کاهش ریسک برخورد اشیا داخل خودرو و یا جلوگیری از پرت شدن سرنشین کمک



می‌کند و به طور موثری از راننده و سرنشینان محافظت می‌کند. لذا کلیه افراد داخل خودرو باید کمربند را به نحو صحیح مورد استفاده قرار دهد. ایربگ و کمربند ایمنی از بزرگسالان می‌توانند محافظت کنند ولی برای محافظت از کودکان و خردسالان طراحی نشده‌اند.

ایربگ‌ها در لحظه باز شدن نیروی قابل توجهی را تولید می‌کنند، لذا برای جلوگیری از وارد آمدن مصدومیت ناشی از باز شدن ایربگ، راننده و سرنشینان خودرو باید روش صحیح نشستن را رعایت کنند، کمربندهای خود را به طور صحیح ببندند و موقعیت صندلی خود را تنظیم نمایند و هرگز خیلی نزدیک به ایربگ‌ها قرار نگیرید، به طور مثال بر لبه صندلی ننشینند و بدن خود را خیلی به سمت جلو خم نکنند. در خودروهای مجهز به ایربگ جانبی جلو و ایربگ پرده‌ای مطمئن شوید که اندام‌های فوقانی سرنشینان به اندازه کافی از دیواره‌های جانبی خودرو فاصله داشته باشند تا از مصدومیت در امان باشند.



### ● احتیاط

- ایربگ نمی‌تواند از اندام تحتانی بدن سرنشینان محافظت نماید.
- ایربگ پس از باز شدن، به سرعت جمع می‌شود تا جلوی دید راننده را مسدود نکند.
- اجزای سیستم ایربگ در زمان باز شدن تولید حرارت می‌کنند. لذا جهت جلوگیری از سوختگی، بلافاصله پس از باز شدن ایربگ از لمس کردن اجزای مربوط به آن خودداری کنید.
- ایربگ پس از باز شدن غیر قابل استفاده مجدد می‌شود. اگر ایربگ باز شده است، باید کلیه قطعات مرتبط با آن تعویض شوند.
- در صورتی که قطعاتی مانند غربلیک فرمان و داشبورد که ایربگ‌ها بر روی آن‌ها نصب می‌شوند، آسیب دیده و یا ترک خورده باشند، در اولین فرصت جهت تعویض به نمایندگی مجاز مدیران خودرو مراجعه کنید.
- باز شدن و جمع شدن ایربگ در مدت زمان کوتاهی صورت می‌پذیرد و نمی‌تواند در مقابل تصادف دوم که ممکن است متعاقب تصادف اول رخ دهد، از سرنشینان محافظتی به عمل بیاورد.
- ایربگ نه برای تصادفاتی که از قسمت عقب خودرو رخ می‌دهند یا تصادفات جزئی از قسمت جلوی خودرو و نه برای واژگون شدن خودرو طراحی نشده است. در زمان ترمزگیری اضطراری هم ایربگ کار نمی‌کند.
- ایربگ پس از باز شدن مقداری دود و گرد و غبار آزاد می‌کند که می‌تواند باعث ایجاد تحریک در سیستم تنفسی افرادی که دچار بیماری آسم یا مشکلات تنفسی هستند، شود. لذا لازم است که کلیه سرنشینان جهت استنشاق هوای تازه فوراً خودرو را ترک کنند یا پنجره‌ها را باز کنند و در صورت نیاز، اقدامات درمانی را در پیش گیرید.



### هشدار !

- روکش صندلی نباید جلوی ایربگ جانبی (در صورت تجهیز) را مسدود کند. در غیر این صورت در زمان تصادف، ایربگ جانبی (در صورت تجهیز) پس از فعال شدن راهی برای خروج و باز شدن پیدا نمی‌کند و از سرنشین نمی‌تواند محافظت کند.
- برای تمیز کردن سیستم ایربگ باید از یک پارچه نرم و خشک یا پارچه آغشته به آب استفاده شود تا از نفوذ مایعات به داخل آن جلوگیری شود. در غیر این صورت کارکرد عادی ایربگ به طور جدی تحت تاثیر قرار خواهد گرفت.
- در صورت وجود آب در داخل خودرو، ایربگ می‌تواند خراب شود. حتی بدون وجود تصادف نیز احتمال دارد ایربگ به طور ناگهانی عمل کند. در این گونه شرایط بلافاصله خودرو را خاموش کنید و کابل منفی باتری را باز کنید و اقدام به روشن کردن خودرو نکنید. جهت بازدید و رفع عیب، هر چه سریع‌تر با نمایندگی مجاز مدیران خودرو تماس برقرار کنید.

### چراغ هشدار سیستم ایربگ

چنانچه ایرادی در سیستم ایربگ وجود داشته باشد، چراغ هشدار قرمز رنگ "  " در صفحه کیلومترشمار روشن می‌شود که جهت اعلام هشدار به راننده مبنی بر وجود ایراد در سیستم کاربرد دارد. هر چه سریع‌تر جهت بازدید و رفع ایراد به نمایندگی مجاز مدیران خودرو مراجعه کنید.

### شرایط باز شدن ایربگ

شرایط باز شدن ایربگ به سرعت رانندگی با خودرو بستگی ندارد، بلکه به نوع مانع، جهت برخورد و وضعیت حرکتی خودرو ناشی از تصادف بستگی دارد. اگر ضربه وارده به خودرو توسط بدنه خودرو جذب شود و یا در آن پخش شود، ممکن است ایربگ باز نشود، با وجود این در برخی از تصادفات هم ایربگ می‌تواند بسته به شرایط و شدت ضربه وارده باز شود. بنابراین لزوم باز شدن ایربگ نباید با استناد به میزان خسارت وارده به خودرو مورد قضاوت قرار گیرد. در یک تصادف احتمال دارد ایربگ باز نشود، ولی سیستم ایربگ می‌تواند در اثر ضربه وارده به خودرو دچار خرابی شود. ایربگ خراب نمی‌تواند کارکرد درستی داشته باشد و قادر به محافظت



## فصل ۴: رانندگی با خودرو

از شما و سایر سرنشینان خودرو در تصادف بعدی نخواهد بود که نتیجه آن مصدومیت افراد خواهد بود. به منظور بازدید، رفع ایراد و کسب اطمینان از این که ایربگ خودرو می‌تواند در زمان تصادف به درستی عمل کند، در اولین فرصت به نمایندگی مجاز مدیران خودرو مراجعه کنید.

### ■ شرایطی که بدون وجود تصادف نیز احتمال باز شدن ایربگ وجود دارد

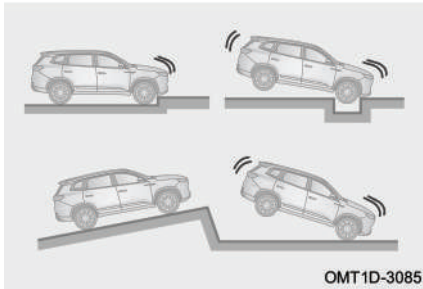

OMT1D-3085

در برخی شرایط که ضربه و برخوردی قابل توجه از قسمت زیرین خودرو اتفاق می‌افتد، احتمال باز شدن ایربگ‌های راننده و سرنشین جلو وجود دارد.

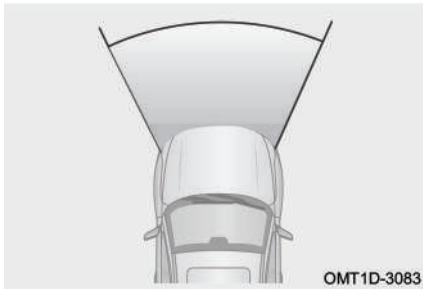

OMT1D-3083

### ■ شرایط باز شدن ایربگ در تصادف

شرایط فعال شدن: به طور کلی در تصادفاتی که از قسمت جلوی خودرو رخ می‌دهند به شرطی که روند کاهش سرعت خودرو به میزان از پیش تعیین شده برای واحد کنترل ایربگ برسد، ایربگ راننده، ایربگ سرنشین جلو، ایربگ زانوی راننده (در صورت تجهیز) و ایربگ زانوی سرنشین جلو (در صورت تجهیز) عمل خواهند کرد.

### ■ شرایطی که در آن‌ها ایربگ در تصادف باز نمی‌شود

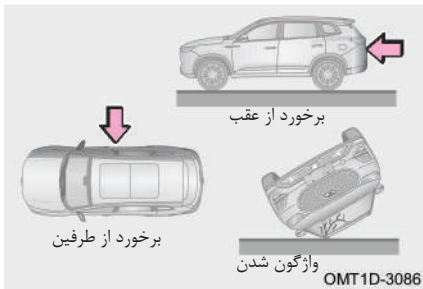

OMT1D-3086

در تصادفاتی که از قسمت عقب خودرو یا از طرفین خودرو صورت می‌پذیرند یا زمانی که خودرو واژگون می‌شود و یا در تصادفاتی که در سرعت پایین از قسمت جلو روی می‌دهند، ایربگ راننده، ایربگ سرنشین جلو، ایربگ



زانوی راننده (در صورت تجهیز) و ایربگ زانوی سرنشین جلو (در صورت تجهیز) معمولاً باز نمی‌شوند.



اگر قسمت جلوی خودرو با مانعی مانند تابلو علائم برخورد کند و یا قسمت جلوی خودرو به صورت شیب‌دار زیر مانع برود مانند برخورد به قسمت عقب کامیون و یا در برخوردهایی که به صورت مایل و زاویه‌دار صورت می‌پذیرند، احتمالاً ایربگ راننده، ایربگ سرنشین جلو، ایربگ زانوی راننده (در صورت تجهیز) و ایربگ زانوی سرنشین جلو (در صورت تجهیز) عمل نخواهند کرد.

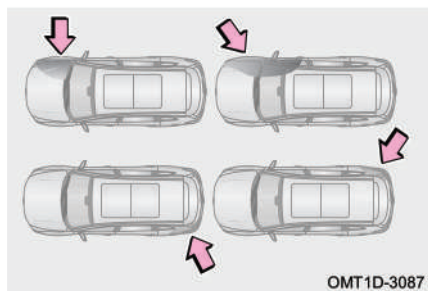

ایربگ جانبی صندلی‌های جلو (در صورت تجهیز) و ایربگ‌های پرده‌ای (در صورت تجهیز) در قبال ضربات وارده به قسمت‌هایی از طرفین خودرو که خارج از محدوده کابین سرنشینان باشد (مانند گلگیرها)، برخورد به قسمت عقب چرخ عقب و تصادفاتی که با زاویه مشخصی با بدنه خودرو صورت می‌پذیرند، باز نخواهند شد.





## فصل ۴: رانندگی با خودرو

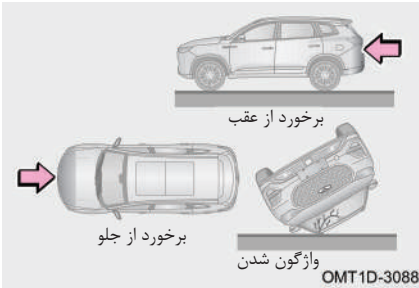

در تصادفاتی که از قسمت عقب خودرو یا از طرفین خودرو صورت می‌پذیرند یا زمانی که خودرو واژگون می‌شود و یا در تصادفاتی که در سرعت پایین از طرفین خودرو روی می‌دهند، ایربگ جانبی صندلی‌های جلو (در صورت تجهیز) و ایربگ‌های پرده‌ای (در صورت تجهیز) ممکن است باز نشوند.

### احتیاط‌های لازم در استفاده از ایربگ



در مسیر باز شدن ایربگ‌ها نباید چیزی قرار داده شود. قرار دادن وسایلی مانند موبایل و نظایر آن مابین ایربگ و سرنشین ممنوع است. نصب و چسباندن اشیا بر روی درپوش ایربگ‌ها ممنوع است، چرا که در زمان باز شدن ایربگ می‌توانند مسیر حرکتی ایربگ را عوض کنند و یا این که ممکن است باز شدن ایربگ باعث پرتاب اشیا به سمت سرنشینان شده و منجر به ایجاد مصدومیت‌های شدید و حتی مرگ آن‌ها شود.



در لبه صندلی ننشینید و یا بدن خود را به سمت داشبورد خم نکنید.



هرگز به کودکان اجازه ایستادن در مقابل ایربگ سرنشین جلو یا نشستن بر روی زانوهای وی را ندهید.



از تکیه دادن به روی درب، ستون جلو، ستون وسط یا ستون عقب خودداری کنید. به هیچ کس اجازه ندهید روی صندلی و رو به شیشه درب زانو بزند یا سر و دست خود را از پنجره بیرون بگذارد.

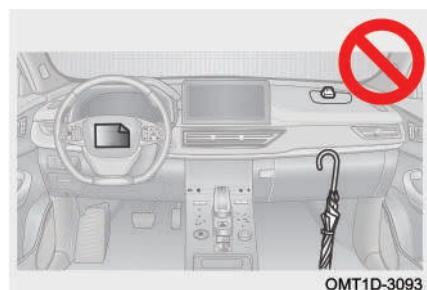

از وصل کردن و یا تکیه دادن اشیاء به قسمت‌هایی مانند داشبورد، غریبک فرمان و قسمت پایینی داشبورد خودداری کنید. اشیاء می‌توانند هنگام عمل کردن ایربگ راننده و یا ایربگ سرنشین به اطراف پرتاب شوند.



هیچ شیئی را روی درب، شیشه جلوی خودرو، شیشه درب‌ها، ستون‌های جلو، وسط و عقب، سقف و دستگیره سقفی نصب و یا آویزان نکنید. از وارد آوردن ضربه یا نیروی قابل توجه به مناطقی که اجزای سیستم ایربگ‌ها در آنها قرار دارند، خودداری کنید. انجام این کار می‌تواند باعث بروز ایراد در ایربگ‌ها شود.



### تعویض اجزای سیستم ایربگ (SRS)

تمامی ایربگ‌ها و اجزای سیستم ایربگ (SRS) باید ۱۰ سال پس از تاریخ خرید خودرو تعویض شوند. به منظور حصول اطمینان از عملکرد صحیح سیستم ایربگ در محافظت از خودتان، جهت تعویض اجزای سیستم در مدت زمان تعیین شده به نمایندگی مجاز مدیران خودرو مراجعه کنید.

در صورت فروش خودرو، وضعیت سیستم ایربگ (SRS) و تاریخ تعویض اجزای آن را به اطلاع مالک جدید خودرو برسانید.

### اصلاح و اسقاط قطعات سیستم ایربگ (SRS)

بدون مشورت با شرکت مدیران خودرو، خودروی خود را ساقط نکنید و یا اصلاح و تعمیراتی مانند موارد زیر را بر روی خودروی خود انجام ندهید. چرا که ممکن است باعث بروز سانحه و وارد آمدن صدمات جانی شود:

۱. اصلاح و ایجاد تغییر در سیستم تعلیق خودرو
۲. اصلاح و ایجاد تغییر در سپر جلو و بدنه جلوی اتاق و غیره
۳. انجام اصلاحات و تغییرات بر روی درب‌های جانبی خودرو، رودری درب‌ها، قاب محافظ ستون‌های وسط و...
۴. نصب کردن، باز کردن، باز بست و تعمیر ایربگ
۵. تعمیر، ایجاد تغییر، باز کردن و یا تعویض غربلیک فرمان، داشبورد، صفحه کیلومترشمار و صندلی‌ها

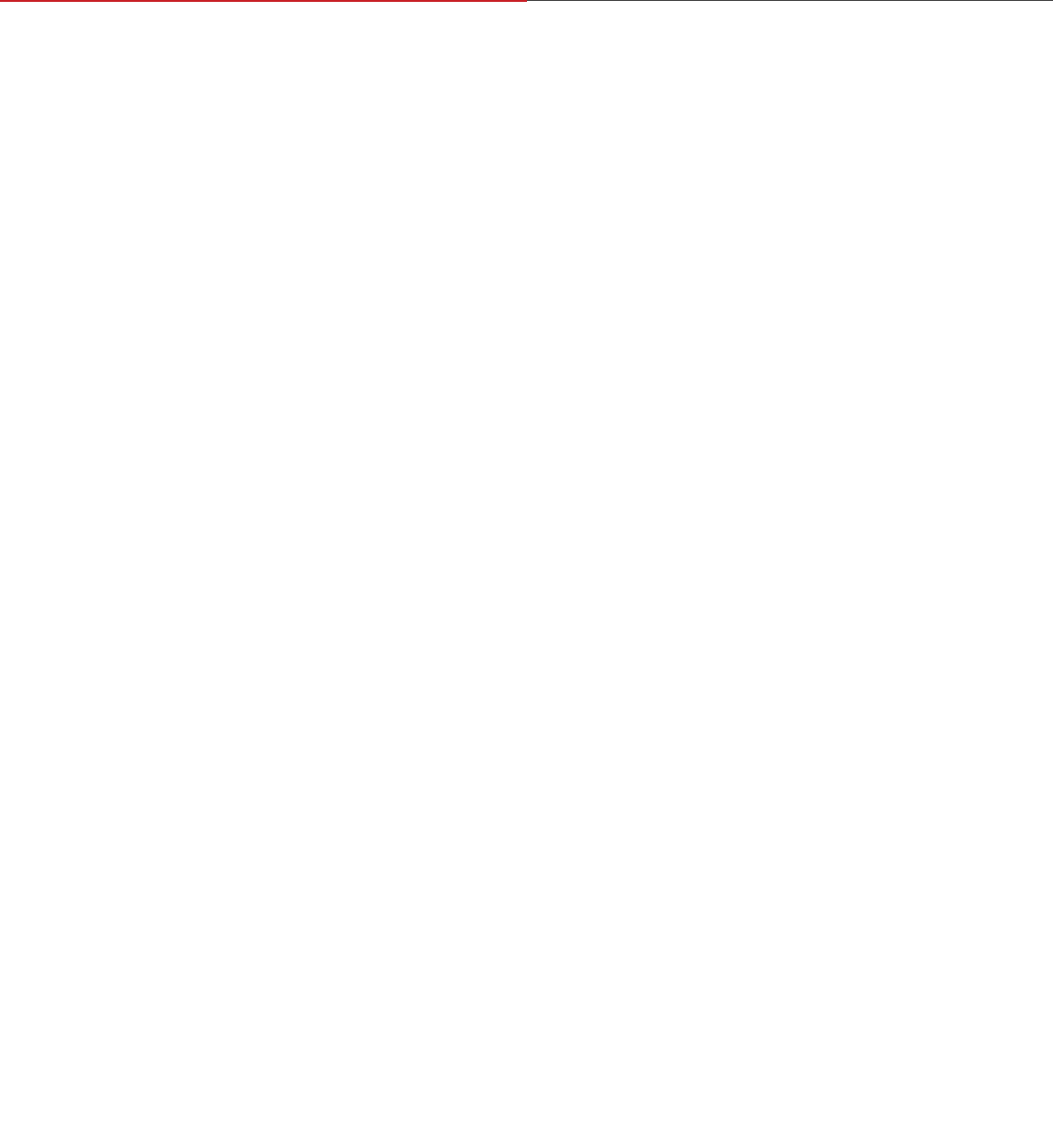

## فصل ۵. سیستم‌های کمکی رانندگی

سیستم کمکی رانندگی در بین خطوط (در صورت تجهیز) ..... ۳۴۱	۵-۱ سیستم محدودکننده سرعت (SLA) ..... ۳۱۹
سیستم هشدار انحراف از مسیر (در صورت تجهیز) (LDW) ..... ۳۴۳	سیستم محدودکننده سرعت (SLA) (در صورت تجهیز) ..... ۳۱۹
سیستم کمکی حفظ خودرو در بین خطوط (در صورت تجهیز) (LKA) .... ۳۴۴	۵-۲ سیستم تثبیت سرعت
۵-۶ سیستم تشخیص نقطه کور (BSD) ..... ۳۴۷	سیستم کروز کنترل (CCS) (در صورت تجهیز) ..... ۳۲۰
سیستم تشخیص نقطه کور (BSD) (در صورت تجهیز) ..... ۳۴۷	سیستم کروز کنترل تطبیقی (ACC) (در صورت تجهیز) ..... ۳۲۴
سیستم هشدار باز بودن درب (DOW) (در صورت تجهیز) ..... ۳۴۹	سیستم محدودکننده سرعت فعال (ASL) (در صورت تجهیز) ..... ۳۳۳
سیستم هشدار وجود تردد در عقب خودرو (RCTA) (در صورت تجهیز) .. ۳۵۰	۵-۳ خاموش - روشن شدن خودکار موتور
سیستم هشدار برخورد از عقب (RCW) (در صورت تجهیز) ..... ۳۵۰	سیستم خاموش - روشن خودکار (در صورت تجهیز) ..... ۳۳۵
۵-۷ سیستم ترمز اضطراری خودکار (AEB) / سیستم هشدار برخورد از جلو (FCW) ..... ۳۵۱	۵-۴ سیستم کنترل خودرو در سراسیمی (HDC) ..... ۳۳۹
سیستم ترمز اضطراری خودکار (AEB) / سیستم هشدار برخورد از جلو (FCW) (در صورت تجهیز) ..... ۳۵۱	سیستم کنترل خودرو در سراسیمی (HDC) (در صورت تجهیز) ..... ۳۳۹
	۵-۵ سیستم کمکی رانندگی در بین خطوط ..... ۳۴۱



- ۵-۸ سیستم کمکی رانندگی در  
راهبندان (TJA) / سیستم کمکی ۳۵۵  
حرکت یک پارچه (ICA)  
سیستم کمکی در راهبندان (TJA) /  
سیستم کمکی حرکت یک پارچه (ICA)  
۳۵۵ ..... (در صورت تجهیز)
- ۵-۹ سیستم کنترل فشار باد تایر  
۳۵۸ (TPMS)  
سیستم کنترل فشار باد تایر (TPMS)  
۳۵۸ ..... (در صورت تجهیز)
- ۵-۱۰ سیستم کمکی پارک ۳۶۲  
سیستم دوربین دنده عقب (RVC) .... ۳۶۲  
سیستم تصویر پانوراما (AVM) (در  
صورت تجهیز) ..... ۳۶۵  
سیستم رادار پارک (در صورت تجهیز) ۳۶۹
- ۵-۱۱ سیستم‌های کنترل نیروی ترمز ۳۷۶  
کنترل الکترونیکی پایداری خودرو  
۳۷۶ ..... (ESP)  
سیستم ترمز ضدقفل (ABS) ..... ۳۷۷  
عملکردهای تکمیلی ..... ۳۸۰





## ۱-۵ سیستم کمکی محدود کننده سرعت (SLA)

### سیستم کمکی محدود کننده سرعت (SLA) (در صورت تجهیز)

SLA عدد درج شده بر روی تابلوهای محدودیت سرعت جاده‌ای که در مسیر رو به جلوی خودرو قرار دارند را تشخیص داده و آن را با سرعت محاسبه شده توسط سیستم رهیاب خودرو مقایسه می‌کند و حاصل این مقایسه را در قالب هشدارهای سمعی و بصری به اطلاع راننده می‌رساند تا وی به محدودیت‌های سرعت موجود در جاده توجه کرده و ضمن رانندگی با سرعت قانونی، مقررات راهنمایی و رانندگی را رعایت نماید.



پس از خوانده شدن عدد درج شده بر روی تابلوهای محدودیت سرعت جاده توسط SLA و مقایسه آن با سرعت محاسبه شده توسط سیستم رهیاب خودرو، نشانگر "120" در صفحه کیلومترشمار روشن می‌شود. اگر سرعت حرکت خودرو به اندازه 5km/h از سرعت مجاز اعلام شده در تابلو فراتر رود، بوق اخطار یک بار به صدا در خواهد آمد.

#### مطالعه

عملکرد SLA از طریق مانیتور سیستم صوتی و تصویری قابل تنظیم است. برای اطلاع از جزئیات بیشتر تر به بخش «سیستم صوتی و تصویری» مراجعه کنید.

#### محدودیت‌های عملکردی کمکی محدود کننده سرعت

■ در شرایط زیر احتمال دارد SLA نتواند تابلوها را تشخیص دهد:

۱. تابلوهای کم‌رنگ شده
۲. تابلوهای موجود در جاده‌های پر پیچ و خم
۳. تابلوهای چرخیده و آسیب‌دیده



۴. تابلوهایی که در بزرگراهها در ارتفاع بالا نصب می شوند
۵. تابلوهایی که توسط موانع مخفی می شوند یا موقعیت نصب آن ها باعث می شود تا دیده نشوند
۶. تابلوهایی که تمام یا قسمتی از آن ها توسط برف، یخ یا گرد و غبار پوشانده شده اند.

### ⚠ هشدار

اساس عملکرد SLA بر پایه دوربین چندمنظوره جلوی خودرو پایه ریزی شده است که آن هم می تواند تحت تاثیر نور و شرایط آب و هوایی محیط قرار گیرد، لذا این عملکرد ممکن است برای استفاده در تمامی شرایط مناسب نباشد.

## ۲-۵ سیستم تثبیت سرعت

### سیستم کروز کنترل (CCS) (در صورت تجهیز)

سیستم کروز کنترل (CCS) می تواند سرعت تنظیم شده برای خودرو توسط راننده را به طور ثابت حفظ کند.

#### دکمه های سیستم کروز کنترل (CCS) (مدل A)



"  " دکمه کروز کنترل: برای روشن و خاموش کردن سیستم کروز کنترل (CCS) مورد استفاده قرار می گیرد.

"  " دکمه خروج موقتی: برای خروج موقتی از وضعیت کروز کنترل از این دکمه استفاده می شود.

دکمه "RES +": برای بازگشت مجدد به سیستم کروز کنترل (CCS) و تنظیم سرعت به کار می رود.

دکمه "SET-": برای ورود به سیستم کروز کنترل (CCS) و تنظیم سرعت مورد استفاده





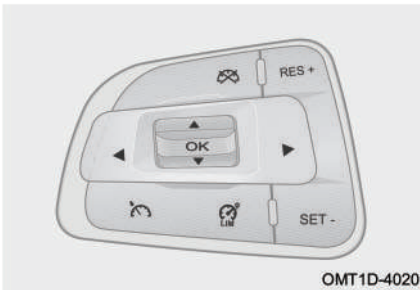

قرار می گیرد.

### دکمه های سیستم کروز کنترل (CCS) (مدل B)



" " دکمه کروز کنترل: برای روشن و خاموش کردن سیستم کروز کنترل (CCS) مورد استفاده قرار می گیرد.  
" " دکمه خروجی موقتی: برای خروج موقتی از وضعیت کروز کنترل از این دکمه استفاده می شود.

" " دکمه سیستم محدودکننده سرعت فعال: برای روشن و خاموش کردن سیستم محدودکننده سرعت فعال (ASL) مورد استفاده قرار می گیرد.

دکمه "RES +": برای بازگشت مجدد به سیستم کروز کنترل (CCS) و تنظیم سرعت به کار می رود.

دکمه "SET-": برای ورود به سیستم کروز کنترل (CCS)، فعال کردن سیستم محدودکننده سرعت فعال (ASL) و تنظیم سرعت مورد استفاده قرار می گیرد.

#### مطالعه

"RES +" و "SET-" دکمه های مشترک بین سیستم کروز کنترل (CCS) و سیستم محدودکننده سرعت فعال (ASL) می باشند.







## نحوه استفاده



### ■ ورود به سیستم کروز کنترل (CCS)

کلید استارت موتور را روشن کرده و دکمه "  " فشار دهید تا سیستم کروز کنترل به حالت آماده به کار وارد شود. هم‌زمان چراغ نشانگر "  " در صفحه کیلومترشمار روشن می‌شود. در حالت آماده به کار، زمانی که سرعت خودرو در محدوده 40-150km/h قرار دارد، دکمه "SET-" را فشار دهید تا سرعت خودرو در همان لحظه به عنوان سرعت کروز کنترل تنظیم شده و سیستم کروز کنترل فعال شود. در این زمان چراغ نشانگر "  " در صفحه کیلومترشمار روشن می‌شود.

### ■ خارج شدن از سیستم کروز کنترل

دکمه "  " را فشار دهید تا از سیستم کروز کنترل خارج شوید و چراغ نشانگر "  " در صفحه کیلومترشمار هم خاموش شود.

دکمه "  " را فشار دهید تا از سیستم کروز کنترل خارج شوید، در این زمان سیستم کروز کنترل وارد حالت آماده به کار شده و چراغ نشانگر "  " در صفحه کیلومترشمار روشن می‌شود.

در زمان فعال بودن کروز کنترل دکمه "  " را فشار دهید تا از سیستم کروز کنترل خارج شوید و چراغ نشانگر "  " در صفحه کیلومترشمار هم خاموش شود. در این زمان سیستم محدودکننده سرعت در حالت آماده به کار قرار می‌گیرد و چراغ نشانگر "  " در صفحه کیلومترشمار روشن می‌شود.

اگر پدال ترمز (در مدل‌های مجهز به گیربکس اتوماتیک) یا پدال کلاچ (در مدل‌های مجهز به



گیربکس دستی) فشار داده شود یا در زمان فعال بودن کروز کنترل از ترمز اضطراری استفاده شود، خودرو از حالت کروز کنترل خارج شده و به وضعیت آماده به کار وارد می شود و چراغ نشانگر "  " در صفحه کیلومترشمار روشن می ماند.

### ■ تنظیم سرعت کروز کنترل

در زمان فعال بودن کروز کنترل با هر بار فشار لحظه ای بر روی دکمه "RES +"، سرعت تنظیمی برای کروز کنترل به اندازه 1km/h افزوده می شود.

در زمان فعال بودن کروز کنترل با فشار دادن و نگه داشتن دکمه "RES +"، سرعت تنظیمی برای کروز کنترل به طور متوالی افزایش می یابد.

در زمان فعال بودن کروز کنترل با هر فشار لحظه ای بر روی دکمه "SET-"، از سرعت تنظیم شده برای کروز کنترل به اندازه 1km/h کاسته می شود.

در زمان فعال بودن کروز کنترل با فشار دادن و نگه داشتن دکمه "SET-"، سرعت تنظیم شده برای کروز کنترل به طور متوالی کاهش می یابد.

### محدودیت های عملکردی کروز کنترل

تحت شرایط زیر، از کروز کنترل استفاده نکنید. در غیر این صورت ممکن است کنترل خودرو از دست رفته و منجر به بروز حادثه و مصدومیت و یا مرگ شود:

۱. در حمل و نقل اضطراری و بکسل کردن خودرو
۲. در ترافیک های سنگین
۳. در جاده های پر پیچ و خم
۴. در جاده هایی که دارای پیچ های تند می باشند
۵. در جاده های لغزنده مانند جاده های بارانی یا پوشیده از برف و یخ
۶. در جاده های شیب دار که ممکن است سرعت خودرو از سرعت تنظیم شده برای کروز کنترل بالاتر یا پایین تر برود



## سیستم کروز کنترل تطبیقی (ACC) (در صورت تجهیز)

سیستم کروز کنترل تطبیقی (ACC) علاوه بر ثابت نگه داشتن سرعت تنظیم شده توسط راننده، می‌تواند فاصله ایمنی تعیین شده برای خودرو را نیز رعایت کند.

### دکمه‌های سیستم کروز کنترل تطبیقی (ACC)

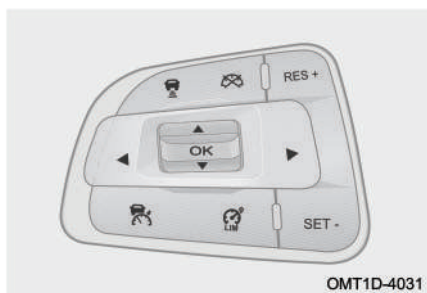

OMT1D-4031

"" دکمه کروز کنترل تطبیقی: برای روشن و خاموش کردن سیستم کروز کنترل تطبیقی (ACC) مورد استفاده قرار می‌گیرد.

"" دکمه خروج موقتی: برای خروج موقتی از سیستم کروز کنترل تطبیقی (ACC) از این دکمه استفاده می‌شود.

"" دکمه تنظیم فاصله ایمنی: برای تعیین فاصله ایمنی به کار می‌رود.

"" دکمه سیستم محدودکننده سرعت فعال: برای روشن و خاموش کردن سیستم محدودکننده سرعت فعال (ASL) مورد استفاده قرار می‌گیرد.

دکمه "RES+" برای بازگشت مجدد به سیستم کروز کنترل تطبیقی (ACC) و تنظیم سرعت به کار می‌رود.

دکمه "SET-": برای ورود به سیستم کروز کنترل تطبیقی (ACC)، فعال کردن سیستم محدودکننده سرعت فعال (ASL) و تنظیم سرعت مورد استفاده قرار می‌گیرد.

### مطالعه

RES+ و SET- دکمه‌های مشترک بین سیستم کروز کنترل (CCS) و سیستم محدودکننده سرعت فعال (ASL) می‌باشند.



### شرایط لازم برای فعال شدن سیستم کروز کنترل تطبیقی (ACC)

در صورت فراهم بودن شرایط زیر به طور همزمان، سیستم کروز کنترل تطبیقی (ACC) می تواند فعال شود:

۱. پدال ترمز فشرده نشود (در طول رانندگی)
۲. درب راننده بسته باشد
۳. کمربند ایمنی راننده بسته شده باشد
۴. گیربکس در دنده D باشد
۵. ترمز پارک درگیر نباشد
۶. سیستم HDC روشن نباشد
۷. سیستم ESP روشن باشد
۸. ESP در وضعیت فعال نباشد
۹. ABS در وضعیت فعال نباشد

### نحوه استفاده

#### ■ ورود به سیستم کروز کنترل تطبیقی (ACC)

کلید استارت موتور را روشن کرده و دکمه "SET" را فشار دهید تا سیستم کروز کنترل به حالت آماده به کار وارد شود. همزمان چراغ نشانگر "SET" در صفحه کیلومترشمار روشن می شود.

روش ۱: در حالت آماده به کار، زمانی که سرعت خودرو در محدوده 30-150km/h قرار دارد، دکمه "SET-" را فشار دهید تا سرعت خودرو در همان لحظه به عنوان سرعت کروز





کنترل تنظیم شده و سیستم کروز کنترل فعال شود. در این زمان چراغ نشانگر "  " در صفحه کیلومترشمار روشن می‌شود.

روش ۲: در حالت آماده به کار کروز کنترل، پدال ترمز را فشار دهید و پس از توقف خودرو دکمه "SET-" را فشار دهید. در عرض ۳ ثانیه پدال ترمز را فشار دهید (اگر زمان بیش‌تر از ۳ ثانیه شد، پدال گاز را کمی فشار دهید) تا سیستم کروز کنترل فعال شود. در این زمان چراغ نشانگر "  " در صفحه کیلومترشمار روشن می‌شود. سرعت تنظیم شده به طور پیش‌فرض، 30km/h می‌باشد.

#### مطالعه

- با فعال شدن سیستم محدودکننده سرعت فعال (ASL)، خودرو از سیستم کروز کنترل تطبیقی (ACC) خارج می‌شود.
  - اگر در جاده در جلوی خودروی شما خودروی دیگری باشد که سرعت آن از سرعت تنظیم شده برای کروز کنترل خودروی شما کم‌تر است، سیستم کروز کنترل تطبیقی (ACC) جهت حفظ فاصله با خودروی جلویی اقدام به کنترل سرعت خودروی شما خواهد نمود.
  - اگر در جاده در جلوی خودروی شما خودروی دیگری وجود نداشته باشد و یا اگر وجود داشته باشد ولی سرعت آن از سرعت تنظیم شده برای کروز کنترل خودروی شما بیش‌تر باشد، خودروی شما با سرعت ثابت به حرکت خود ادامه خواهد داد.
  - در صورتی که ترمز پارک را درگیر کنید و سیستم کروز کنترل به حالت آماده به کار برود، اگر دکمه "SET-" را فشار دهید، پیام زیر در صفحه کیلومترشمار ظاهر خواهد شد:  
"Please depress accelerator pedal to activate adaptive cruise control system (ACC)"
- بر اساس این پیام راننده باید پدال گاز را مقداری فشار دهد تا سیستم کروز کنترل تطبیقی (ACC) مجدداً فعال شود.



### ■ خارج شدن از سیستم کروز کنترل تطبیقی

در زمان فعال بودن کروز کنترل در صورت موجود بودن یک یا چند مورد از شرایط زیر، خودرو از سیستم کروز کنترل تطبیقی (ACC) خارج می‌شود:

۱. پدال ترمز فشرده شود

۲. درب راننده باز شود

۳. کمربند ایمنی راننده بسته نباشد

۴. ترمز پارک برقی فعال شود

۵. دکمه "RES+" فشار داده شود

۶. سیستم HDC روشن شود

۷. ESP فعال شود

۸. ABS فعال شود

۹. ترمز اضطراری خودکار (AEB) فعال شود

۱۰. سیستم ESP روشن نشده باشد

۱۱. گیربکس در دنده‌ای به غیر از D باشد

۱۲. راننده به مدت بیش‌تر از ۱۵ دقیقه پدال ترمز را فشرده نگه دارد

پس از خروج از حالت کروز کنترل که به علت وجود داشتن شرایط فوق اتفاق افتاده است، با فشار دادن دکمه "RES+" مجدداً حالت کروز کنترل فعال شده و تنظیمات قبل از خروج آن بار دیگر بازیابی می‌شود.

### ■ تنظیم سرعت

در زمان فعال بودن کروز کنترل با هر بار فشار لحظه‌ای بر روی دکمه "RES+"، سرعت تنظیمی برای کروز کنترل به اندازه 1km/h افزایش می‌یابد.

در زمان فعال بودن کروز کنترل با فشار دادن و نگه داشتن دکمه "RES+"، سرعت تنظیمی برای کروز کنترل به طور متوالی با فاصله‌های 5km/h افزایش می‌یابد. زمانی که سرعت به



80km/h رسید، سرعت تنظیمی با فاصله‌های 10km/h افزایش خواهد یافت. در زمان فعال بودن کروز کنترل با هر فشار لحظه‌ای بر روی دکمه "SET"، از سرعت تنظیم شده برای کروز کنترل به اندازه 1km/h کاسته می‌شود. در زمان فعال بودن کروز کنترل با فشار دادن و نگه داشتن دکمه "SET"، سرعت تنظیمی برای کروز کنترل به طور متوالی با فاصله‌های 5km/h کاهش می‌یابد. زمانی که سرعت به 80km/h رسید، سرعت تنظیمی با فاصله‌های 10km/h کاهش خواهد یافت.

#### مطالعه

- برای سیستم کروز کنترل تطبیقی (ACC) حداقل سرعت قابل تنظیم 30km/h و حداکثر سرعت قابل تنظیم 150km/h می‌باشد.
- سرعت حرکت خودرو در سربالایی‌ها کم‌تر و در سرازیری‌ها بیش‌تر از سرعت تنظیم شده برای کروز کنترل خواهد شد.

#### تنظیم فاصله طولی

در حالت کروز کنترل با فشار دادن دکمه "  " فاصله طولی با خودروی جلویی را از میان دسته‌بندی‌های «فاصله حداقل»، «فاصله استاندارد» و «فاصله حداکثر» می‌توانید انتخاب کنید.

#### مطالعه

- فاصله طولی با خودروی جلویی بر اساس سرعت حرکت تغییر می‌یابد و با افزایش سرعت خودرو، فاصله نیز افزایش خواهد یافت.
- در صورت انتخاب حالت «فاصله حداقل»، در سرعت‌های پایین فاصله طولی بین خودروها خیلی کم خواهد بود. برای حفظ ایمنی در جاده‌های لغزنده حالت «فاصله حداکثر» را انتخاب کنید.
- زمانی که پشت سر خودروی جلویی در حرکت هستید، اگر فاصله طولی کاهش یابد، سیستم ESP به طور متوالی ترمزگیری خواهد کرد که باعث در آمدن صدای موتور خواهد شد. این وضعیت عادی است و با خیال راحت می‌توانید به رانندگی خود ادامه دهید.





### هشدار !

- راننده باید کنترل خودرو را در دست داشته باشد و کلیه اقدامات لازم جهت جلوگیری از خطرات احتمالی را در تمام مراحل رانندگی انجام دهد.
- لطفا در نظر داشته باشید که هرگونه رفتار رانندگی می باید مورد تایید آیین نامه های ترافیکی باشد.

### سبقت گیری

برای گرفتن سبقت، پدال گاز را فشار دهید تا سرعت خودرو از سرعت تنظیم شده برای کروز کنترل پیشی بگیرد. پس از رها کردن پدال گاز، وضعیت کنترل سرعت خودرو مجدداً به حالت قبل باز خواهد گشت. در طول سبقت گیری، اگر خیلی به خودروی جلویی نزدیک شوید پیغام "Please take over the vehicle by driver" در صفحه کیلومترشمار ظاهر شده و همزمان بوق هشدار نیز به صدا در می آید تا به راننده رعایت احتیاط را یادآوری کند.

### کنترل سرعت در پیچ جاده

در زمان فعال بودن کروز کنترل هنگامی که وارد یک پیچ می شوید، سرعت خودرو را کاهش دهید. این کار به راننده کمک می کند تا از پیچ جاده به طور ایمن عبور کند.

### هشدار !

- راننده باید کنترل خودرو را در دست داشته و در طول عبور از پیچ جاده تا جایی که امکان دارد با سرعت پایین رانندگی کند.
- در حین رانندگی در پیچ به علت محدودیت در دامنه تشخیص دوربین نسبت به نشانه ها، ممکن است خودروی جلویی که در همان مسیر در حال حرکت است، تشخیص داده نشود. لذا ضروری است که راننده در همه زمانها آمادگی در دست گرفتن کنترل وسیله نقلیه را داشته باشد.

### عملکرد توقف - شروع حرکت

در زمان فعال بودن کروز کنترل تطبیقی (ACC) اگر خودروی جلویی اقدام به کاهش سرعت و سپس توقف نماید، خودروی شما هم کاهش سرعت داده و متوقف خواهد شد. پس از توقف خودروها:



۱. اگر خودروی جلویی در عرض ۳ ثانیه اقدام به حرکت نماید، خودروی شما نیز به طور خودکار شروع به حرکت خواهد نمود.
۲. اگر خودروی جلویی بیش تر از ۳ ثانیه توقف کند و شروع حرکت مجدد آن از ۳ ثانیه تا ۱۰ دقیقه طول بکشد، برای فعال شدن مجدد کروز کنترل تطبیقی (ACC) لازم خواهد بود تا پدال گاز را مقداری فشار دهید.
۳. اگر خودرو برای ۱۰ دقیقه توقف کند، راننده کمر بند ایمنی خود را باز کند یا درب راننده باز شود، سیستم ترمز پارک برقی (EPB) به طور خودکار فعال شده و خودرو در وضعیت پارک قرار خواهد گرفت.
۴. اگر مدت زمان توقف بیش تر از ۱۰ دقیقه طول بکشد، خودرو از کروز کنترل تطبیقی (ACC) خارج می شود و سیستم ترمز پارک برقی (EPB) به طور خودکار فعال شده و خودرو در وضعیت پارک قرار خواهد گرفت.

#### هشدار ⚠️

در طول حرکت در پشت سر خودروی جلویی به چراغ نشانگر "⚠️" دقت داشته باشید که همواره باید به رنگ سبز روشن باشد. اگر رنگ چراغ طوسی شود به معنای خارج شدن خودروی جلویی از هدف سیستم ACC می باشد که در این صورت خودروی شما مطابق با سرعت تنظیم شده برای کروز کنترل اقدام به افزایش سرعت خود خواهد کرد.

#### احتیاطهای لازم در استفاده از سیستم کروز کنترل تطبیقی (ACC)

۱. سیستم ACC نمی تواند بر خلاف قوانین فیزیک عمل کند و دارای محدودیت های خاص خودش می باشد. راننده همیشه باید کنترل وسیله نقلیه را حفظ کرده و مسوولیت کامل خودرو را بر عهده داشته باشد.
۲. اگر خودروهای موجود در لاین مجاور به خودروی شما خیلی نزدیک باشند، ممکن است سیستم ACC آن ها را به عنوان هدف جلویی خود شناسایی کند.
۳. سیستم ACC نمی تواند اشیا و خودروهای ثابت، خودروهای عبوری از تقاطع، خودروهایی



## فصل ۵: سیستم های کمکی رانندگی

- که از روبه‌رو می‌آیند، عابران پیاده، دوچرخه‌ها و حیوانات را شناسایی کند.
۴. در توقف‌های کوتاه در زمان فعال بودن ACC، راننده باید نسبت به عدم وجود موانع و عوامل ترافیکی مانند عابر پیاده، دوچرخه، حیوانات و ... در جلوی خودرو اطمینان حاصل کند.
۵. در صورت وجود ایراد در عملکرد ACC، چراغ نشانگر "ACC" به رنگ زرد در صفحه کیلومترشمار روشن می‌شود که در این شرایط سیستم ACC کار نخواهد کرد. در اسرع وقت جهت بازدید و تعمیر به نمایندگی مجاز مدیران خودرو مراجعه کنید.
۶. در طول مدتی که خودرو تحت کنترل سیستم ACC است، هرگز به طور سهوی پا را روی پدال گاز نگذارید، چرا که سیستم ACC نمی‌تواند برای خودرو ترمزگیری کند. راننده باید همواره برای ترمزگیری آماده باشد تا از ایمنی خودرو اطمینان حاصل شود.
۷. ACC ترمزگیری را به طور محدود می‌تواند انجام دهد. اگر خودروی جلویی به طور ناگهانی ترمز کند، خودروی شما ممکن است هم از قسمت جلو تصادف کند و هم خودروی عقبی به پشت خودروی شما برخورد کند. سیستم ACC در قبال کاهش شدید سرعت خودروی جلویی نمی‌تواند عکس‌العمل نشان دهد و در چنین شرایطی این شما هستید که باید کنترل خودروی خود را به دست بگیرید.
۸. راننده باید فاصله طولی با خودروی جلویی را با در نظر گرفتن حجم ترافیک جاده و شرایط آب و هوایی تنظیم کند و مسوولیت اطمینان از این که خودرو بتواند به راحتی در هر زمانی متوقف شود با راننده است. در شرایط جوی نامساعد (از قبیل بارش برف و باران، مه و ...) احتمال دارد ACC نتواند خودروی جلویی را تشخیص دهد. در این شرایط ACC باید خاموش شود.
۹. ACC برای استفاده در بزرگراهها و جاده‌های با شرایط خوب مناسب است و برای استفاده در داخل شهر، جاده‌های کم‌عرض، مناطق کوهستانی و تپه‌ای، تونل‌ها و ... توصیه نمی‌شود. اگر از سیستم ACC در پیچ جاده استفاده می‌کنید، به علت وجود محدودیت در دامنه دید سنسورهای سیستم، ممکن است خودروی جلویی از هدف خارج شود و یا با تاخیر شناسایی شود که در این صورت ACC سرعت خودرو را بر مبنای سرعت تنظیم شده برای کروز کنترل



افزایش خواهد داد.

۱۰. در برخی شرایط در حین حرکت در پشت سر خودروی جلویی که در حال توقف کردن است، ممکن است ACC نتواند نقطه انتهایی خودرو را تشخیص دهد (مانند کامیون‌هایی که ارتفاع شاسی آن‌ها زیاد است و یا تریلرهای کفی که ارتفاع شاسی پایینی دارند) و فقط قادر به تشخیص قسمت‌های بالایی یا پایینی آن‌ها باشد. در این گونه موارد سیستم نمی‌تواند فاصله توقف مناسب را برآورد کند و حتی ممکن است منجر به تصادف شود. بنابراین، راننده باید مراقب خودرو باشد و آماده باشد تا کنترل خودرو را در هر زمانی به عهده بگیرد.

۱۱. دو عدد سنسور در جلوی خودرو و یک عدد دوربین در پشت شیشه جلو نصب شده‌اند. توجه داشته باشید که جلوی دید سنسورها نباید پوشیده شود و نواحی جلو یا اطراف آن‌ها نباید دستکاری شده و یا با تزییناتی مانند قاب پلاک و نظایر آن پوشانده شود. اگر سطح سنسورها با برف پوشانده شود، خودرو از عملکرد ACC خارج خواهد شد. در صورت ارتعاش یا ضربه خوردن سنسورها کارایی کاهش می‌یابد و حتی شاید از کار بیفتد. در صورت مواجه شدن با چنین وضعیتی در اسرع وقت جهت بازدید و تعمیر به نمایندگی مجاز مدیران خودرو مراجعه کنید. اقدامات احتیاطی ذکر شده در بالا همه شرایطی که ممکن است بر عملکرد عادی سیستم تاثیر بگذارد را شامل نمی‌شود. عوامل دیگری نیز می‌توانند باعث شوند تا عملکرد سیستم نتیجه مورد انتظار را نداشته باشد. این وظیفه راننده است که باید همیشه مسوولیت کنترل وسیله نقلیه را در هر زمان بر عهده بگیرد.



## سیستم محدودکننده سرعت فعال (ASL) (در صورت تجهیز)

این سیستم باعث می شود تا راننده خودرو با سرعت مجاز تنظیم شده رانندگی کند.  
نحوه استفاده

### ■ ورود به سیستم محدودکننده سرعت فعال (ASL)



کلید استارت موتور را روشن کرده و دکمه "ASL" را فشار دهید تا سیستم محدودکننده سرعت به حالت آماده به کار وارد شده و چراغ نشانگر "ASL" در صفحه کیلومترشمار روشن می شود.

روش ۱: در حالت آماده به کار، زمانی که هنوز خودرو خاموش است و یا سرعت آن کمتر از 30km/h است، دکمه "SET-" را فشار دهید تا سیستم محدودکننده سرعت فعال شود. در این زمان چراغ نشانگر "ASL 30km/h" در صفحه کیلومترشمار روشن می شود. سرعت پیش فرض سیستم 30km/h است.

روش ۲: در حالت آماده به کار، زمانی که سرعت خودرو در محدوده بین 30-200km/h قرار دارد، اگر دکمه "SET-" را فشار دهید، سرعت خودرو در همان لحظه به عنوان سرعت مجاز تنظیم می شود و سیستم محدودکننده سرعت فعال شده و هم زمان چراغ نشانگر "ASL 30km/h" در صفحه کیلومترشمار روشن خواهد شد.

### ■ خارج شدن از محدودکننده سرعت (ASL)

دکمه "ASL" را فشار دهید تا از سیستم محدودکننده سرعت خارج شوید و چراغ نشانگر "ASL 30km/h" هم خاموش شود.



دکمه "RES+" را فشار دهید تا خودرو از سیستم محدودکننده سرعت خارج شده و به حالت آماده به کار وارد شود. در این زمان چراغ نشانگر "RES+" در صفحه کیلومترشمار روشن می‌شود.

دکمه "RES-" را فشار دهید تا خودرو از سیستم محدودکننده سرعت خارج شده و به حالت آماده به کار بروز کنترل وارد شود. در این زمان چراغ نشانگر "RES-" در صفحه کیلومترشمار روشن می‌شود.

دکمه "RES+" را فشار دهید تا خودرو از سیستم محدودکننده سرعت خارج شده و به حالت آماده به کار بروز کنترل وارد شود. در این زمان چراغ نشانگر "RES+" در صفحه کیلومترشمار روشن می‌شود.

### ■ تنظیم سرعت

در زمان فعال بودن سیستم محدودکننده، سرعت با هر بار فشار لحظه‌ای بر روی دکمه "RES+" به سرعت تنظیم شده به اندازه 1km/h افزوده می‌شود.

در زمان فعال بودن سیستم محدودکننده، سرعت با فشار دادن و نگه داشتن دکمه "RES+"، سرعت تنظیم شده به طور متوالی با فاصله‌های 5km/h افزایش می‌یابد.

در زمان فعال بودن سیستم محدودکننده، سرعت با هر بار فشار لحظه‌ای بر روی دکمه "SET-"، از سرعت تنظیم شده به اندازه 1km/h کاسته می‌شود.

در زمان فعال بودن سیستم محدودکننده، سرعت با فشار دادن و نگه داشتن دکمه "SET-"، سرعت تنظیم شده به طور متوالی با فاصله‌های 5km/h کاهش می‌یابد.

### سبقت‌گیری

در زمان فعال بودن سیستم محدودکننده سرعت برای سبقت گرفتن یا شرایط مشابه دیگر، پدال گاز را به طور کامل فشار دهید تا سیستم محدودکننده سرعت وارد حالت آماده به کار شده و چراغ نشانگر "RES+" در صفحه کیلومترشمار روشن شود. پس از اتمام سبقت‌گیری، اگر سرعت خودرو بیش‌تر از سرعت تنظیم شده برای سیستم محدودکننده سرعت باشد، سیستم هم‌چنان در حالت آماده به کار باقی مانده و چراغ نشانگر "RES+" در صفحه کیلومترشمار روشن باقی می‌ماند.



اگر پس از اتمام سبقت‌گیری، سرعت خودرو کم‌تر از سرعت تنظیم شده باشد، خودرو وارد سیستم محدودکننده سرعت شده و چراغ نشانگر "LIM" در صفحه کیلومترشمار روشن می‌شود.



### ۳-۵ خاموش - روشن شدن خودکار موتور

#### سیستم خاموش - روشن خودکار (در صورت تجهیز)

زمانی که خودرو در پشت چراغ قرمز ایستاده است و یا هر شرایط دیگری که خودرو نیاز به توقف دارد، عملکرد خاموش - روشن، موتور را خاموش می‌کند. زمانی که این سیستم وجود درخواست برای شروع مجدد حرکت خودرو را تشخیص دهد، موتور به طور خودکار روشن خواهد شد. این عملکرد باعث بهبود مصرف سوخت خودرو، کاهش آلاینده‌های آگزوز و کاهش صدا در زمان توقف و انتظار می‌شود.

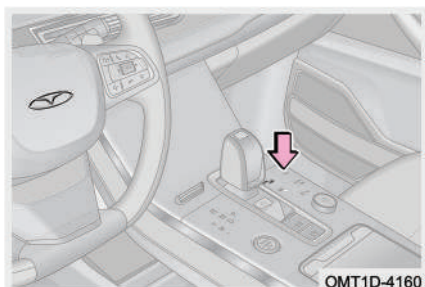
اگر سیستم خاموش - روشن عملکرد عادی خود را داشته باشد و شرایط لازم برقرار باشند، در زمان توقف و حالت درجا، موتور خاموش می‌شود و هر زمانی که شروع مجدد حرکت خودرو لازم باشد، این سیستم موتور را به طور خودکار روشن خواهد کرد. کار کردن سیستم خاموش - روشن تأثیری بر ایمنی رانندگی و کارکرد عادی سایر سیستم‌های خودرو ندارد (سیستم تهویه مطبوع، سیستم ترمز، سیستم صوتی و تصویری و ... تحت تأثیر سیستم خاموش - روشن قرار نمی‌گیرند). در برخی موارد به منظور حفظ ایمنی و راحتی رانندگی، سیستم خاموش - روشن به طور موقتی غیرفعال می‌شود که امری عادی است. ولی به محض این که شرایط لازم برای سیستم خاموش - روشن مجدداً برقرار شود، عملکرد سیستم به طور خودکار به وضعیت قبل باز خواهد گشت، لذا باید در استفاده از این سیستم نکات ایمنی را رعایت کنید.



**کلید سیستم خاموش - روشن خودکار**  
کلید "  " را فشار دهید تا عملکرد خاموش - روشن خودکار غیرفعال شود (چراغ زمینه کلید روشن می شود). کلید "  " را مجدداً فشار دهید تا عملکرد خاموش - روشن فعال شود (چراغ زمینه کلید خاموش می شود).

### شرایط لازم برای خاموش/روشن شدن خودکار موتور توسط سیستم

۱. درب موتور بسته باشد.
۲. خودرو به طور کامل متوقف باشد.
۳. خودرو در منطقه مرتفع نباشد.
۴. پدال گاز کاملاً آزاد باشد.
۵. درب راننده بسته باشد.
۶. کمربند ایمنی راننده قفل شده باشد.
۷. خودرو به واسطه ترمز ناگهانی متوقف نشده باشد.
۸. انرژی باتری به اندازه کافی باشد.
۹. دسته دنده در موقعیت D یا M باشد.
۱۰. خودرو در شیب تند قرار نگرفته باشد.
۱۱. غربیلک فرمان زاویه زیادی از حالت مستقیم فرمان نداشته باشد.
۱۲. پس از شروع حرکت خودرو، یا باید غربیلک فرمان با زاویه بزرگتر چرخیده باشد و یا سرعت خودرو به 8km/h یا بیشتر رسیده باشد.
۱۳. عملکردهای سیستم تهویه مطبوع قابل استفاده باشند (مانند عملکرد بخارزدایی، کولر، بخاری و ...).

### شرایط جهت فعال سازی سیستم خاموش - روشن خودکار

۱. درب راننده بسته باشد.





۲. کمربند ایمنی راننده قفل شده باشد.
  ۳. درب موتور بسته باشد.
- اگر شرط‌های لازم فوق برقرار باشند، در صورت اتفاق افتادن هر کدام از موارد زیر موتور به طور خودکار روشن خواهد شد:
۱. با قرار گرفتن دسته دنده در موقعیت R، موتور روشن می‌شود.
  ۲. اگر غربلیک فرمان با زاویه بیش‌تر از  $30^\circ$  چرخانده شود، موتور روشن خواهد شد.
  ۳. زمانی که دسته دنده در موقعیت N قرار داشته و پدال ترمز آزاد است، با حرکت دادن دسته دنده به موقعیت D، موتور روشن می‌شود.
  ۴. زمانی که دسته دنده در موقعیت N قرار داشته و پدال ترمز آزاد است، با فشردن پدال ترمز موتور روشن می‌شود.
  ۵. زمانی که دسته دنده در موقعیت P قرار داشته و پدال ترمز آزاد است، با فشردن پدال ترمز موتور روشن می‌شود.
  ۶. زمانی که دسته دنده در موقعیت D یا M قرار داشته و پدال ترمز تا پس از خاموش شدن موتور فشرده نگه داشته شود، به محض آزاد شدن پدال ترمز موتور روشن می‌شود.
- توجه: اگر عملکرد AUTO HOLD فعال باشد، پس از رها کردن پدال ترمز، موتور روشن نخواهد شد. در این شرایط موتور پس از فشار دادن پدال گاز روشن می‌شود.

### چراغ نشانگر سیستم خاموش - روشن خودکار

چنانچه شرایط لازم برای عملکرد سیستم خاموش - روشن موجود باشد، چراغ نشانگر سبز رنگ "A" در صفحه کیلومترشمار روشن می‌ماند.

اگر شرایط ایمنی لازم برای روشن شدن موتور وجود نداشته باشد و یا این که سیستم خاموش - روشن خاموش شده باشد، چراغ نشانگر زرد رنگ "A" در صفحه کیلومترشمار روشن می‌شود. در صورت وجود ایراد در سیستم خاموش - روشن، چراغ نشانگر زرد رنگ "A" در صفحه کیلومترشمار روشن می‌شود.



### مطالعه

زمانی که سیستم خاموش - روشن خودکار تشخیص می‌دهد که شرایط ایمنی لازم برای روشن شدن موتور وجود ندارد (مثلاً باز شدن درب راننده در زمان خاموش بودن موتور و ...)، راننده باید خودش موتور را روشن کند. در این شرایط مجدداً چراغ نشانگر زرد رنگ "A" روشن شده و هم‌زمان پیغام "Start engine manually" در صفحه کیلومترشمار نمایش داده می‌شود. این فرآیند به عنوان وجود مشکل در سیستم نبوده و با خیال راحت می‌توانید به رانندگی ادامه دهید.

### محدودیت‌های عملکردی

- در برخی شرایط جهت ایمنی رانندگی، سیستم بدون نیاز به انجام اقدامی از سوی راننده به طور خودکار موتور را روشن خواهد کرد. از جمله این شرایط می‌توان به موارد زیر اشاره کرد:
  ۱. در زمان انحراف و خارج شدن خودرو از مسیر
  ۲. در صورت ضعیف بودن باتری
  ۳. ناکافی بودن قدرت و کیوم بوستر ترمز
  ۴. اگر مدت زمان خاموش بودن موتور بیش‌تر از ۳ دقیقه شود

### مطالعه

اگر در یک بازه زمانی کوتاه موتور چندین بار متوالی خاموش و روشن شود، ممکن است استارت‌تر داغ شود. در این صورت سیستم وارد حالت محافظت از استارت‌تر در برابر حرارت می‌شود. در این حالت خاموش شدن خودکار موتور غیرفعال خواهد شد که ایراد محسوب نمی‌شود. پس از مدتی رانندگی کردن و زمانی که سیستم تشخیص دهد دمای استارت‌تر مناسب است، عملکرد خاموش شدن خودکار موتور مجدداً به حالت اول باز خواهد گشت.



## ۴-۵ سیستم کنترل خودرو در سراسیبی (HDC)

### سیستم کنترل خودرو در سراسیبی (HDC) (در صورت تجهیز)

سیستم کنترل خودرو در سراسیبی (HDC) کمک می کند تا خودرو جاده های شیب دار را به صورت کنترل شده و بدون خطر طی کند. زمانی که خودرو در حال پایین آمدن از یک سراسیبی است، اگر HDC روشن شده باشد، سیستم به طور خودکار سرعت خودروهای مجهز به گیربکس اتوماتیک را در بازه 10-35km/h و سرعت خودروهای مجهز به گیربکس دستی را در بازه 14-35km/h ثابت نگه می دارد. اگر سرعت خودرو کم تر از حداقل سرعت ذکر شده در بازه های فوق باشد، سیستم به طور پیش فرض سرعت خودرو را بر روی سرعت حداقل بازه ها کنترل خواهد کرد. و اگر سرعت خودرو در بازه های فوق باشد، راننده می تواند با فشار دادن پدال گاز یا پدال ترمز، سرعت خودرو را به شرط آن که از حداقل و حداکثر سرعت بازه ها تجاوز نکند، افزایش یا کاهش دهد.

### کلید سیستم کنترل خودرو در سراسیبی (HDC)

زمانی که سرعت خودرو 60km/h یا کم تر است، کلید " " را فشار دهید (چراغ زمینه کلید روشن می شود) تا سیستم HDC روشن شود. زمانی که سرعت خودرو از 60km/h فراتر برود و یا این که اگر کلید " " را یک بار دیگر فشار دهید (چراغ زمینه کلید خاموش شود)، سیستم HDC خاموش می شود.



### مطالعه

ترکیب و طراحی امکانات داخلی خودرو بستگی به مدل خودرو دارد. امکانات داخلی استفاده شده در خودرو باید ملاک عمل قرار گیرد.



### احتیاط

- قبل از رسیدن به سراسیمی، HDC را فعال کنید تا بتوانید کنترل فرمان را با تمرکز بیش تر در اختیار داشته باشید.
- در حین فعال بودن HDC اگر چرخها قفل شوند، سیستم ABS به طور خودکار وارد عمل خواهد شد.
- در حین فعال بودن HDC چنانچه یک چرخ از زمین بلند شود، نیروی ترمز آن به چرخه که بیشترین ضریب اصطکاک را با زمین دارد، منتقل خواهد شد.
- عملکرد HDC به واسطه اعمال نیروی ترمز از طریق سیستم ESP اجرا می شود که طی آن یک سری فعل و انفعالات هیدرولیکی صورت می پذیرد و ممکن است توام با تولید مقداری صدا باشد که عادی است. اگر سیستم ESP ایراد داشته باشد، HDC قادر به فعال شدن نخواهد بود. در این صورت جهت بازدید و تعمیر به نمایندگی مجاز مدیران خودرو مراجعه کنید.

### هشدار

راننده باید کنترل خودرو را در کلیه مراحل رانندگی در اختیار داشته باشد و هر گونه اقدام لازم را جهت جلوگیری از خطر انجام دهد.

### چراغ نشانگر سیستم کنترل خودرو در سراسیمی (HDC)

زمانی که سیستم HDC فعال است، چراغ نشانگر سبز رنگ  در صفحه کیلومترشمار روشن می ماند.

اگر ایرادی در سیستم وجود داشته باشد، چراغ نشانگر زرد رنگ  در صفحه کیلومترشمار روشن می شود.



## ۵-۵ سیستم کمکی رانندگی در بین خطوط سیستم کمکی رانندگی در بین خطوط (در صورت تجهیز)

سیستم کمکی رانندگی در بین خطوط شامل دو سیستم به نام های سیستم هشدار انحراف از مسیر (LDW) و سیستم کمکی حفظ خودرو در بین خطوط (LKA) می باشد که می توانند به راننده در جهت کاهش سوانح ترافیکی ناشی از خروج از خط و بهبود ایمنی رانندگی کمک کنند.

### دکمه های سیستم کمکی رانندگی در بین خطوط

بر روی دکمه لمسی LDW در مانیتور کلیک کنید. روشن شدن چراغ نشانگر "LDW" به رنگ آبی بیانگر روشن شدن سیستم LDW می باشد. سفید بودن رنگ چراغ نشانگر "LDW" به معنای خاموش بودن سیستم LDW می باشد.

بر روی دکمه لمسی LKA در مانیتور کلیک کنید. روشن شدن چراغ نشانگر "LKA" به رنگ آبی بیانگر روشن شدن سیستم LKA می باشد. سفید بودن رنگ چراغ نشانگر "LKA" به معنای خاموش بودن سیستم LKA می باشد.





## مطالعه

- LDW و LKA به طور هم‌زمان نمی‌توانند روشن شوند.
- تصویر خطوط جاده توسط دوربین گرفته می‌شود: این دوربین می‌تواند خط ممتد سفید، خط مقطع سفید، خط ممتد زرد، خط مقطع زرد و خطوط ممتد دوتایی را تشخیص دهد.
- در هوای خیلی سرد، شرایط جوی نامناسب، بارندگی، هوای برفی، مه و نیز در صورت تابش نور قوی و مستقیم که بر روی سنسورها تاثیر می‌گذارد، ممکن است سیستم کمکی رانندگی در بین خطوط کار نکند.
- ممکن است سیستم در جاده‌های با سطح بتنی کار نکند.
- این سیستم ممکن است هنگام رانندگی در منطقه‌ای که عملیات راهسازی در حال انجام است، کار نکند.
- این سیستم ممکن است هنگام رانندگی در جاده‌های آب گرفته و گل‌آلود کار نکند.
- هنگام رانندگی در پیچ‌های تند یا جاده‌های باریک ممکن است سیستم کار نکند.
- این سیستم فقط در جاده‌ای که دارای دو خط واضح و مشخص باشد، کار می‌کند.
- زمانی که فقط یک خط در جاده قابل تشخیص باشد، ثبات در اعلام هشدارهای سیستم کاهش می‌یابد.
- در صورت خرابی سنسور، ممکن است سیستم کار نکند.
- سنسورها ممکن است برخی خطوط موقتی در جاده را اشتباه تشخیص داده و به اشتباه اعلام هشدار نمایند.
- اگر سیستم تعلیق خودروی شما دستکاری شده و مورد تایید شرکت مدیران خودرو نباشد، سیستم کمکی رانندگی در بین خطوط به طور درست کار نخواهد کرد.
- جلوی دید دوربین چندمنظوره را عاری از هر گونه مانعی مانند فضله پرندگان و حشرات چسبیده به شیشه نگه دارید.



### هشدار

- راننده باید کنترل خودرو را در کلیه مراحل رانندگی در اختیار داشته باشد و هر گونه اقدام لازم را جهت جلوگیری از خطر انجام دهد.
- سیستم کمکی رانندگی در بین خطوط صرفاً جهت کمک به شماسست و در برخی شرایط رانندگی، شرایط آب و هوایی، وضعیت ترافیک و شرایط جاده‌ای ممکن است به درستی کار نکند.

### سیستم هشدار انحراف از مسیر (LDW) (در صورت تجهیز)

سیستم LDW خطوط جاده را از طریق دوربین چندمنظوره جلو تشخیص می‌دهد. زمانی که چرخ‌ها از روی خط جاده رد می‌شوند و خودرو از لاین خود خارج می‌شود، سیستم آلامر داده و در غربیل فرمان لرزش ایجاد می‌کند.

### فعال شدن LDW

زمانی که سرعت خودرو به 65km/h یا بالاتر می‌رسد، سیستم LDW وارد فعالیت می‌شود. زمانی که سرعت خودرو از 65km/h یا بالاتر به 60km/h کاهش می‌یابد، سیستم LDW وارد وضعیت آماده به کار می‌شود و زمانی که سرعت خودرو به کمتر از 60km/h کاهش می‌یابد، پس از گذشت ۳ ثانیه سیستم LDW خارج می‌شود.

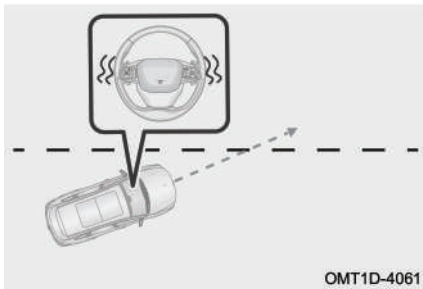



### چراغ هشدار و نشانگر سیستم هشدار انحراف از مسیر (LDW)

زمانی که سیستم در وضعیت آماده به کار قرار می‌گیرد، چراغ نشانگر "LDW" به رنگ طوسی در صفحه کیلومترشمار روشن می‌شود.

زمانی که سیستم در وضعیت فعال قرار می‌گیرد، چراغ نشانگر "LDW" به رنگ سبز روشن می‌شود. زمانی که سیستم در حال کار است، چراغ نشانگر "LDW" به رنگ زرد در صفحه کیلومترشمار چشمک می‌زند.

زمانی که ایرادی در سیستم وجود داشته باشد، چراغ نشانگر "LDW" به رنگ زرد در صفحه کیلومترشمار روشن می‌ماند.

### محدودیت‌های عملکردی

#### ■ در شرایط زیر ممکن است سیستم LDW نتواند به درستی کار کند:

۱. هنگام تغییر لاین
۲. هنگام پیچیدن با سرعت زیاد
۳. در صورت فشار دادن پدال گاز با نیروی بیش‌تر
۴. در صورت فشار دادن پدال ترمز با نیروی بیش‌تر
۵. در صورت روشن بودن فلاشر
۶. زمانی که چراغ راهنمای سمتی از خودرو که از لاین خارج شده است، روشن می‌شود
۷. در زمان رانندگی در جاده قوس‌دار با شعاع کوچک
۸. اگر خط جاده باریک، ترک خورده و یا کمرنگ باشد و یا جاده در سمتی از خودرو که از لاین خارج شده است، فاقد خط‌کشی باشد

### سیستم کمکی حفظ خودرو در بین خطوط (LKA) (در صورت تجهیز)

سیستم LKA خطوط جاده را از طریق دوربین چندمنظوره جلو تشخیص می‌دهد. پس از شناسایی شدن خط‌های سمت چپ و راست خودرو توسط سیستم، برنامه اصلاح فرمان‌دهی توسط سیستم اعمال می‌شود تا خودرو را در وسط لاین حفظ کند.



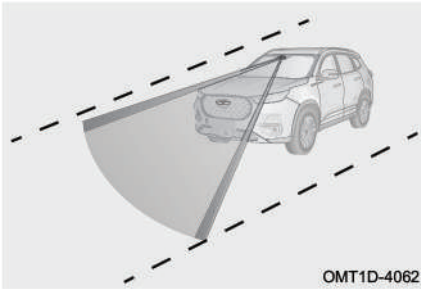

OMT1D-4062

### فعال شدن LKA



زمانی که سرعت خودرو به 60km/h یا بالاتر می‌رسد، سیستم LKA وارد فعالیت می‌شود. زمانی که سرعت خودرو از 60km/h یا بالاتر به 55km/h کاهش می‌یابد، سیستم LKA وارد وضعیت آماده به کار می‌شود.

### احتیاط

- هنگام مواجه شدن با پیچ بزرگ در جاده، راننده باید کنترل موثری بر خودرو داشته باشد.
- در برخی شرایط مانند افزایش تعداد لاین‌های جاده یا ادغام لاین‌ها در یک‌دیگر، راننده باید کنترل خودرو را به طور مناسب در دست داشته باشد.
- راننده در هنگام روبه‌رو شدن با شرایط پیچیده ترافیکی (مانند تقاطع‌ها و راه‌بندان‌ها) باید کنترل موثری بر خودرو داشته باشد.

### چراغ هشدار و نشانگر کمکی حفظ خودرو در بین خطوط (LKA)

زمانی که سیستم در وضعیت آماده به کار قرار می‌گیرد، چراغ نشانگر "  " به رنگ طوسی در صفحه کیلومترشمار روشن می‌شود.

زمانی که سیستم در وضعیت فعال قرار می‌گیرد، چراغ نشانگر "  " به رنگ سبز روشن می‌شود. زمانی که سیستم در حال کار است، چراغ نشانگر "  " به رنگ سبز در صفحه کیلومترشمار روشن می‌شود.

زمانی که ایرادی در سیستم وجود داشته باشد، چراغ نشانگر "  " به رنگ زرد در صفحه کیلومترشمار روشن می‌ماند.

### محدودیت‌های عملکردی

■ در شرایط زیر ممکن است سیستم LKA نتواند به درستی کار کند:

۱. هنگام تغییر لاین



۲. هنگام روشن شدن چراغ راهنما
  ۳. در صورت فشار دادن پدال ترمز با نیروی بیش‌تر
  ۴. هنگام پیچیدن با سرعت زیاد
  ۵. در صورت فشار دادن پدال گاز با نیروی بیش‌تر
  ۶. در صورت روشن بودن فلاشر
  ۷. در صورتی که سیستم LKA تشخیص دهد که راننده برای لحظه‌ای از فرمان استفاده نکرده است.
  ۸. اگر در زمانی که سیستم LKA در حال اجرای برنامه اصلاح فرمان‌دهی می‌باشد، غربلیک فرمان، توسط راننده چرخانده شود.
- در شرایط زیر از سیستم LKA استفاده نکنید، در غیر این صورت ممکن است منجر به بروز سانحه و ایجاد مصدومیت جدی و یا مرگ شود:
۱. هنگام رانندگی در جاده‌های نامناسب
  ۲. هنگام رانندگی در جاده‌های در حال تعمیر
  ۳. هنگام رانندگی در جاده‌های پر پیچ و خم
  ۴. رانندگی در هنگام شب و تاریکی هوا
  ۵. هنگام رانندگی به روش اسپرت
  ۶. هنگام رانندگی در شرایط جوی نامناسب (برف، باران، مه و ...)



## ۵-۶ سیستم تشخیص نقطه کور (BSD)

### سیستم تشخیص نقطه کور (BSD) (در صورت تجهیز)

سیستم BSD برای نظارت بر حضور وسایل نقلیه در حال حرکت در سمت چپ و راست قسمت عقب خودروی شما و اطلاع دادن شرایط موجود به راننده استفاده می شود تا رعایت ایمنی در رانندگی و تغییر لاین را به او یادآوری کند. این سیستم شامل سیستم دستیار تغییر لاین (LCA)، سیستم هشدار باز بودن درب (DOW) و سیستم هشدار وجود تردد در عقب خودرو (RCTA) می باشد.

#### هشدار ⚠

سیستم تشخیص نقطه کور (BSD) صرفاً جهت کمک به شماسست و در برخی شرایط رانندگی، شرایط آب و هوایی، وضعیت ترافیک و شرایط جاده ای ممکن است به درستی کار نکند.

فعال شدن سیستم تشخیص نقطه کور (BSD) / سیستم دستیار تغییر لاین (LCA) زمانی که سرعت خودرو به 15km/h یا بالاتر می رسد، سیستم BSD وارد فعالیت می شود. زمانی که سرعت خودرو از 15km/h یا بالاتر به 10km/h کاهش می یابد، سیستم BSD وارد وضعیت آماده به کار می شود.

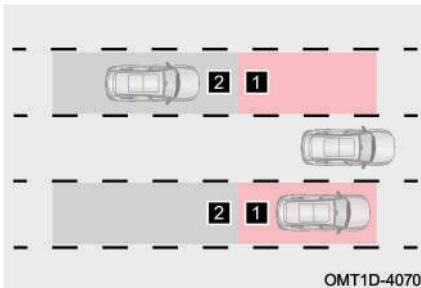

۱ ناحیه نقاط کور قابل شناسایی توسط

سیستم BSD

۲ ناحیه قابل شناسایی شده توسط سیستم

BSD جهت تشخیص نزدیک شدن خودروی

دیگر

اخطار سطح ۱: اگر خودرویی به ناحیه شناسایی وارد شود و شرایط اعلام خطر را داشته باشد، اخطار سطح ۱ فعال می شود. چراغ نشانگر زرد رنگ "BSA" در آینه جانبی و چراغ نشانگر سبز



رنگ "🚗" در صفحه کیلومترشمار روشن می‌شود.  
اخطار سطح ۲: در ادامه اخطار سطح ۱، چراغ راهنمای همان سمت روشن می‌شود. چراغ نشانگر  
زرد رنگ "🚗" هم در آینه جانبی و هم در صفحه کیلومترشمار به صورت چشمک‌زن روشن  
می‌شود و بوق اخطار به صدا در می‌آید.

#### مطالعه 📖

- عملکرد سیستم BSD از طریق مانیتور سیستم صوتی و تصویری قابل تنظیم است. برای اطلاع از جزئیات بیش‌تر به بخش «سیستم صوتی و تصویری» مراجعه کنید.
- با روشن شدن کلید استارت موتور، سیستم BSD به طور پیش‌فرض روشن می‌شود.

#### احتیاط 👁️

- سیستم تشخیص نقطه کور (BSD)/ سیستم دستیار تغییر لاین (LCA) ممکن است اجسام ثابت در جاده یا کنار جاده (مانند گارد ریل، تونل‌ها، دیواره کناری جاده و خودروهای پارک شده) را هم شناسایی کرده و چراغ اخطار را روشن کند.
- در زمان بکسل کردن و یا نصب تجهیزات اضافی به پشت خودرو (مانند باربند دوچرخه)، سیستم BSD را خاموش کنید. در غیر این صورت امواج رادیویی سنسورها تحت‌تاثیر قرار گرفته و باعث عملکرد غیرعادی سیستم خواهد شد.
- در صورت انباشته شدن مقدار زیادی برف و یخ بر روی سپر عقب یا اطراف سنسور پارک و یا در صورت رانندگی طولانی‌مدت در جاده برفی، احتمال دارد سیستم BSD کار نکند.



### چراغ نشانگر سیستم تشخیص نقطه کور (BSD)

در حین کار کردن سیستم، چراغ نشانگر سبز رنگ اخطار سطح ۱ "BSL" در صفحه کیلومترشمار روشن می‌شود و چراغ نشانگر زرد رنگ اخطار سطح ۲ "BSR" در صفحه کیلومترشمار چشمک می‌زند. زمانی که ایرادی در سیستم وجود داشته باشد، چراغ نشانگر زرد رنگ "BSR" در صفحه کیلومترشمار روشن می‌ماند.

### سیستم هشدار باز بودن درب (DOW) (در صورت تجهیز)

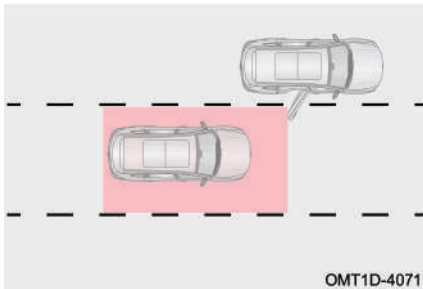

زمانی که کلید استارت موتور در یکی از وضعیت‌های ACC، OFF یا ON قرار دارد و خودرو ساکن است، چنانچه سیستم BSD نزدیک شدن خودروی دیگری از سمت چپ یا راست را تشخیص دهد و هر کدام از درب‌های خودرو باز باشد، سیستم DOW یک بوق اخطار را به صدا در می‌آورد تا به راننده یا سرنشین یادآوری کند که در هنگام پیاده شدن به خودروی پشت سری دقت داشته باشند تا از برخورد جلوگیری شود.

اخطار سطح ۱: اگر خودرویی به ناحیه شناسایی وارد شود و شرایط اعلام اخطار را داشته باشد، اخطار سطح ۱ فعال می‌شود. چراغ نشانگر زرد رنگ "BSR" در آینه جانبی همان سمت روشن می‌شود و چراغ نشانگر "BSL" بر روی رودری درب عقب همان سمت روشن می‌شود.

اخطار سطح ۲: در ادامه اخطار سطح ۱ و باز شدن درب خودرو، پس از فعال شدن اخطار سطح ۲، چراغ نشانگر زرد رنگ "BSR" در آینه جانبی همان سمت به صورت چشمک‌زن روشن می‌شود و چراغ نشانگر "BSL" بر روی رودری درب عقب همان سمت به صورت چشمک‌زن روشن می‌شود و بوق اخطار به صدا در می‌آید.



مطالعه

عملکرد سیستم DOW از طریق مانیتور سیستم صوتی و تصویری قابل تنظیم است. برای اطلاع از جزئیات بیشتر به بخش «سیستم صوتی و تصویری» مراجعه کنید.

**سیستم هشدار وجود تردد در عقب خودرو (RCTA) (در صورت تجهیز)**

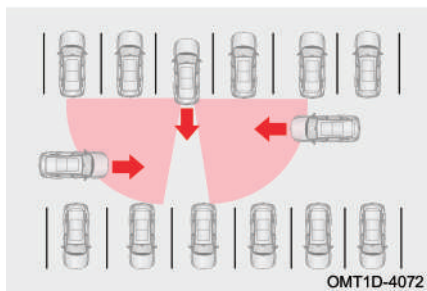

OMT1D-4072

زمانی که کلید استارت موتور در وضعیت ON باشد و خودرو در دنده عقب باشد (دسته دنده در موقعیت R قرار داده شود، سیستم BSD خودروهایی که از جهت‌های چپ و راست نزدیک می‌شوند را شناسایی می‌کند و چراغ نشانگر زرد رنگ "R" بر روی آینه جانبی به صورت چشمک‌زن روشن شده و بوق اخطار به صدا در می‌آید.

**سیستم هشدار برخورد از عقب (RCW) (در صورت تجهیز)**

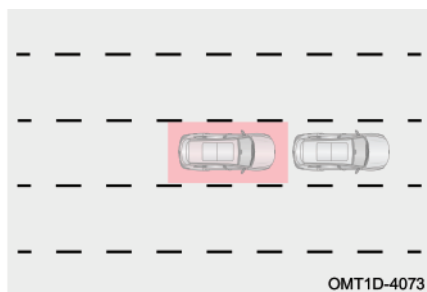

OMT1D-4073

زمانی که سرعت خودرو 15km/h یا بیشتر از آن است، اگر خودروی پشت سری به طور سریع نزدیک شود، فلاشر روشن می‌شود و بوق اخطار به صدا در می‌آید.

مطالعه

عملکرد سیستم RCW از طریق مانیتور سیستم صوتی و تصویری قابل تنظیم است. برای اطلاع از جزئیات بیشتر به بخش «سیستم صوتی و تصویری» مراجعه کنید.



## ۵-۷ سیستم ترمز اضطراری خود کار (AEB) / سیستم هشدار برخورد از جلو (FCW)

### سیستم ترمز اضطراری خود کار (AEB) / سیستم هشدار برخورد از جلو (FCW) (در صورت تجهیز)

وقتی که خودرو در آستانه برخورد با خودروی جلویی یا عابر پیاده قرار دارد. AEB و FCW به اتفاق هم عمل می کنند و یک بوق خطر را جهت یادآوری به راننده به صدا در می آورند. اگر راننده نتواند سریعاً عکس العمل نشان دهد، خودرو به طور خودکار ترمزگیری خواهد کرد تا از میزان خسارت ناشی از تصادف کاسته شود.

#### فعال شدن AEB/FCW

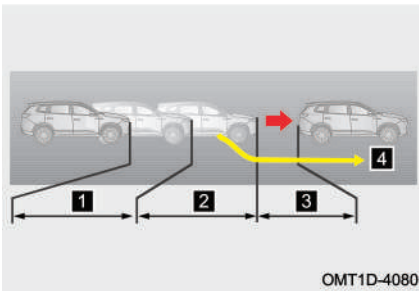

- ۱ آغاز مرحله پیش هشدار قبل از تصادف
- ۲ شروع ترمزگیری خودرو قبل از تصادف
- ۳ شروع ترمزگیری اضطراری قبل از تصادف
- ۴ اگر راننده واکنش صحیح نشان بدهد (مثلاً با چرخاندن فرمان از تصادف جلوگیری کند)، بقیه مراحل ترمز اضطراری لغو می شود.

#### مطالعه

عملکردهای AEB/FCW و سیستم هشدار فاصله، از طریق مانیتور سیستم صوتی و تصویری قابل تنظیم است. برای اطلاع از جزییات بیش تر به بخش «سیستم صوتی و تصویری» مراجعه کنید.



### احتیاط

- وقتی که سرعت کم‌تر از 30km/h است، FCW بوق خطر را به صدا در نمی‌آورد. زمانی که سرعت بیش‌تر از 85km/h است، FCW بوق خطر را برای اهداف ثابت به صدا در نمی‌آورد.
- محدوده سرعت برای عملکرد AEB برای خودروهای هدفی که ثابت هستند، 4-53km/h می‌باشد.
- محدوده سرعت برای عملکرد AEB برای خودروهای هدفی که متحرک هستند، 4-80km/h می‌باشد.
- محدوده سرعت برای عملکرد AEB برای عابران پیاده و دوچرخه‌سواران، 4-64km/h می‌باشد.
- راننده باید اطمینان حاصل کند که کلیه کمربندهای ایمنی قفل شده و تمامی درب‌های خودرو بسته شده‌اند. در غیر این صورت AEB کار نخواهد کرد.
- FCW، ESP و AEB باید روشن باشند، در غیر این صورت FCW و AEB کار نخواهد کرد.
- در صورت روشن شدن چراغ نشانگر زرد رنگ "🚦" در صفحه کیلومترشمار، در اسرع وقت جهت بازدید و تعمیر به نمایندگی مجاز مدیران خودرو مراجعه کنید.
- راننده باید کنترل خودرو را در دست داشته باشد، زیرا زمانی که خودرو توسط ترمز اضطراری خودکار در حال ترمزگیری و توقف است، نمی‌تواند وضعیت ثابت خود را حفظ کند.
- در زمان فعال بودن AEB اگر راننده غریبک فرمان را به طور سریع بچرخاند و یا پدال گاز را به طور محکم فشار دهد، AEB از وضعیت فعال بودن خارج خواهد شد.





### هشدار

- راننده باید کنترل خودرو را در دست داشته باشد و در تمام مراحل رانندگی جهت دوری جستن از خطرات، هر گونه اقدام لازم را انجام دهد.
- AEB صرفاً جهت کمک به شماسست و در برخی شرایط رانندگی، شرایط آب و هوایی، وضعیت ترافیک و شرایط جاده‌ای ممکن است به درستی کار نکند.
- اهداف خودرویی شامل خودروهای سواری، اتوبوس‌ها و کامیون‌ها می‌توانند توسط AEB تشخیص داده شوند. AEB در تشخیص برخی از خودروهایی که تغییر کاربری داده شده‌اند (مانند کامیون حمل سیمان یا خودروهایی که ارتفاع شاسی آن‌ها بلندتر یا کوتاه‌تر هستند) ممکن است محدودیت داشته باشد.
- AEB در شناسایی عابران زمانی بهترین نقش را ایفا می‌کند که مشخصات بدیهی یک انسان در حال پیاده‌روی کردن (مانند چرخش سر، حرکت دست‌ها و حرکت پاها) را تشخیص دهد. AEB عابرین پیاده‌ای که از عرض لاین خودرو عبور می‌کنند را به عنوان هدف شناسایی می‌کند و عابرین پیاده‌ای که در طول لاین حرکت می‌کنند یا مسیر پیچ را طی می‌کنند و یا این که توسط موانع دیگر پنهان شوند، شناسایی نمی‌شوند.
- AEB در شناسایی دوچرخه زمانی بهترین کارایی را دارد که بتواند بدنه و شکل و شمایل دوچرخه و همچنین حرکتی که مشخصه دوچرخه‌سواری است را تشخیص دهد. AEB به دوچرخه‌هایی که از روبه‌رو می‌آیند، اعتنایی نمی‌کند.
- AEB همیشه قادر به تشخیص وسایل نقلیه، دوچرخه‌سواران یا عابران پیاده نیست و احتمال این وجود دارد که سیستم گاهی اوقات به طور خودکار در موارد غیرضروری ترمز بگیرد و یا این که بعضی وقت‌ها بنا به دلایل مختلفی کار نکند. AEB فقط یک سیستم کمک رانندگی برای کاهش شدت تصادفات است و قرار نیست همیشه بتواند به طور کامل از برخورد جلوگیری کند.



## احتیاط‌های لازم در خصوص سیستم ترمز اضطراری خودکار (AEB)

1. AEB نمی‌تواند بر خلاف قوانین فیزیک عمل کند و دارای محدودیت‌های خاص خودش می‌باشد. راننده همیشه باید کنترل وسیله نقلیه را حفظ کرده و مسوولیت کامل خودرو را بر عهده داشته باشد.
2. راننده باید بر اساس شرایط جوی، شرایط جاده‌ای، وضعیت ترافیک و ... سرعت خودرو را کنترل کرده و فاصله طولی مناسب با خودروی جلویی را رعایت کند.
3. AEB در رابطه با حیوانات، خودروهایی که به طور عرضی و متقاطع عبور می‌کنند، خودروها و دوچرخه‌ها و عابران پیاده‌ای که از روبه‌رو می‌آیند، عکس‌عملی نشان نمی‌دهد.
4. عملکرد سیستم در رابطه با اهدافی که به سرعت وارد لاین شما می‌شوند، اهدافی که پس از تغییر لاین توسط خودروی شما شناسایی می‌شوند و اهدافی که در پیچ جاده شناسایی می‌شوند، ممکن است با محدودیت‌های زیادی مواجه شود.
5. تمامی کمربندهای ایمنی را ببندید و کلیه بارهای داخل خودرو را به طور اطمینان‌بخش مهار کنید تا از خطرات احتمالی در زمان ترمزگیری اضطراری جلوگیری شود.
6. در صورت وجود ایراد در AEB چراغ نشانگر زرد رنگ "AEB" در صفحه کیلومترشمار روشن می‌شود. لطفاً هر چه سریع‌تر جهت بازدید و تعمیر به نمایندگی مجاز مدیران خودرو مراجعه کنید.
7. در زمان بازدید خودرو توسط دستگاه تست ترمز، FCW و AEB باید خاموش شوند.
8. در صورت نصب کردن چرخ زاپاس با سایز کوچک‌تر بر روی خودرو، توصیه می‌شود FCW و AEB را خاموش کرده و در اسرع وقت چرخ استاندارد خودرو را جایگزین آن کنید.
9. در برخی شرایط خاص مانند عبور کامیون از عرض جاده، ورود به پارکینگ‌های زیرزمینی و تو در تو و نظایر آن ممکن است AEB هشدار و ترمزگیری غیرضروری انجام دهد. برخی شرایط مانند تونل‌ها، تابش نور چراغ خودروهای روبه‌رویی و بازتاب نور از سطح جاده‌های لغزنده بر تشخیص سنسور تاثیر گذاشته و آن را تضعیف می‌کند و عملکردهای مربوط به سیستم را تحت تاثیر قرار می‌دهد.



## فصل ۵: سیستم های کمکی رانندگی

۱۰. دو عدد سنسور در جلوی خودرو و یک عدد دوربین در پشت شیشه جلو نصب شده‌اند. توجه داشته باشید که جلوی دید سنسورها نباید پوشیده شود و نواحی جلو یا اطراف آن‌ها نباید دستکاری شده و یا با تزییناتی مانند قاب پلاک و نظایر آن پوشانده شود. اگر سطح سنسورها با برف پوشانده شود، خودرو از عملکرد AEB خارج خواهد شد. در صورت ارتعاش یا ضربه خوردن سنسورها کارایی سیستم کاهش می‌یابد و حتی شاید از کار بیفتد. در صورت مواجه شدن با چنین وضعیتی در اسرع وقت جهت بازدید و تعمیر به نمایندگی مجاز مدیران خودرو مراجعه کنید.

اقدامات احتیاطی ذکر شده در بالا همه شرایطی که ممکن است بر عملکرد عادی سیستم تاثیر بگذارد را شامل نمی‌شود. عوامل دیگری نیز می‌توانند باعث شوند تا عملکرد سیستم نتیجه مورد انتظار را نداشته باشد. این وظیفه راننده است که همیشه باید مسوولیت کنترل وسیله نقلیه را در هر زمان بر عهده بگیرد.

### ۸-۵ سیستم کمکی رانندگی در راهبندان (TJA) / سیستم دستیار حرکت یک‌پارچه (ICA)

#### سیستم کمکی رانندگی در راهبندان (TJA) / کمکی دستیار حرکت یک‌پارچه (ICA) (در صورت تجهیز)

TJA/ICA خط‌کشی‌های جاده را از طریق دوربین جلو تشخیص می‌دهد و بر مبنای آن خودرو را در جهت‌های طولی و عرضی کنترل می‌کند تا بدین‌وسیله ضمن کمک به راننده، حجم کار وی هنگام رانندگی در جاده‌های یک‌نواخت و خسته‌کننده یا ترافیک‌های پر حجم را کاهش دهد.

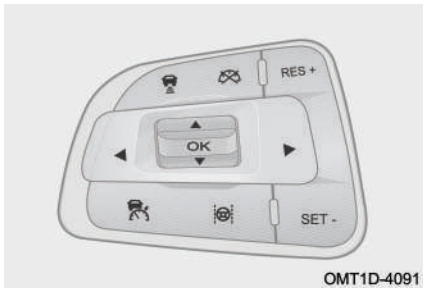

#### فعال شدن TJA/ICA

زمانی که دکمه " " را فشار می‌دهید، TJA/ICA روشن می‌شود و هم‌زمان با آن سیستم کروز کنترل تطبیقی (ACC) هم به طور خودکار روشن می‌شود و چراغ نشانگر " " را روشن می‌کند.



به رنگ طوسی در صفحه کیلومترشمار روشن می‌شود. زمانی که کلیه شرایط لازم برای فعال شدن ACC برقرار است، دکمه "SET-" را فشار دهید تا ابتدا ACC فعال شود. در همین حال اگر دوربین جلو خط‌کشی‌های جاده یا اهداف خودرویی را تشخیص دهد و شرایط فعال شدن TJA/ICA هم موجود باشند، چراغ نشانگر سبز رنگ "  " در صفحه کیلومترشمار روشن خواهد شد.

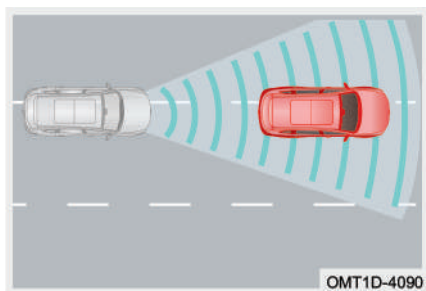

TJA زمانی مورد استفاده قرار می‌گیرد که سرعت خودرو کم‌تر از 60km/h باشد: خودرو در وسط لاین حفظ می‌شود و اگر خط‌کشی جاده تشخیص داده نشود، خودروی جلویی به عنوان هدف تلقی شده و خودروی شما از پشت آن را دنبال خواهد کرد. اگر نه خط‌کشی جاده تشخیص داده شود و نه خودروی هدف، TJA خاموش خواهد شد.

ICA زمانی مورد استفاده قرار می‌گیرد که سرعت خودرو در محدوده 60km/h-150km/h باشد: خودرو در وسط لاین حفظ می‌شود و اگر خط‌کشی جاده تشخیص داده نشود، صرف‌نظر از این که خودروی هدفی در جلو وجود داشته باشد یا نداشته باشد، خاموش خواهد شد.



### محدودیت های عملکردی

- در شرایط زیر ممکن است سیستم TJA/ICA نتواند به درستی کار کند:
  ۱. اگر دست‌ها از روی غریبک فرمان برداشته شود.
  ۲. اگر چراغ‌های راهنما روشن شود.
  ۳. اگر سرعت خودرو کم‌تر از 1km/h باشد.
  ۴. اگر فلاشر روشن شود.
  ۵. در صورتی که خط‌کشی جاده تشخیص داده نشود.
  ۶. اگر لاین خیلی عریض و یا خیلی باریک باشد.
  ۷. اگر شعاع چرخش لاین خیلی کوچک باشد.
  ۸. چنان‌چه راننده غریبک فرمان را زیاد بچرخاند.
  ۹. در صورتی که هر کدام از شروط خارج شدن از سیستم ACC اتفاق بیفتد.

#### هشدار

- راننده باید کنترل خودرو را در دست داشته باشد و در تمام مراحل رانندگی جهت دوری جستن از خطرات هر گونه اقدام لازم را انجام دهد.
- TJA/ICA صرفاً جهت کمک به شماس‌ت و در برخی شرایط رانندگی، شرایط آب و هوایی، وضعیت ترافیک و شرایط جاده‌ای ممکن است به درستی کار نکند.

### احتیاط‌های لازم در خصوص سیستم کمکی رانندگی در راهبندان (TJA) / سیستم کمکی حرکت یک پارچه (ICA)

۱. TJA/ICA به عنوان یک سیستم کمک رانندگی نمی‌تواند بر خلاف قوانین فیزیک عمل کند و دارای محدودیت‌های خاص خودش می‌باشد. راننده همیشه باید کنترل وسیله نقلیه را حفظ کرده و مسوولیت کامل خودرو را بر عهده داشته باشد.
۲. در وضعیت TJA/ICA کنترل خودرو در جهت طولی توسط ACC صورت می‌گیرد و کنترل خودرو در جهت عرضی توسط LKA صورت می‌پذیرد. لذا کلیه احتیاط‌های لازم برای ACC



- و LKA برای سیستم TJA/ICA نیز صدق می‌کند.
۳. TJA/ICA به معنای اتوماتیک شدن رانندگی نیست و رها کردن غربلیک فرمان مجاز نمی‌باشد. راننده جهت تامین ایمنی باید کنترل خودرو را در کلیه شرایط مانند دور زدن، عبور از تقاطع، ادغام شدن لاین‌های جاده در یک لاین یا حرکت زیگزاگی خودروهای دیگر در دست داشته باشد.
۴. کارایی TJA/ICA از شرایط جوی، روشنایی محیط و نحوه خط‌کشی جاده تاثیر می‌پذیرد. در شرایطی از قبیل تابش نور از پشت سر، غروب آفتاب، اوقات شبانه، جاده‌های پوشیده از برف و یخ و محو شدن خط‌کشی‌ها ناشی از فرسودگی سطح جاده با کاهش قابل توجه عملکرد و یا حتی عدم عملکرد همراه خواهد بود.
۵. اگر سیستم TJA/ICA ایرادی داشته باشد، چراغ نشانگر "▲" به رنگ زرد در صفحه کیلومترشمار روشن می‌شود که در این وضعیت سیستم TJA/ICA عملکرد مطلوبی نخواهد داشت. در اسرع وقت جهت بازدید و رفع عیب به نمایندگی مجاز مدیران خودرو مراجعه کنید. اقدامات احتیاطی ذکر شده در بالا همه شرایطی که ممکن است بر عملکرد عادی سیستم تاثیر بگذارد را شامل نمی‌شود. عوامل دیگری نیز می‌توانند باعث شوند تا عملکرد سیستم نتیجه مورد انتظار را نداشته باشد. این وظیفه راننده است که همیشه باید مسوولیت کنترل وسیله نقلیه را در هر زمان بر عهده بگیرد.

## ۹-۵ سیستم کنترل فشار باد تایر (TPMS)

### سیستم کنترل فشار باد تایر (TPMS) (در صورت تجهیز)

سیستم کنترل فشار باد تایر (TPMS) یک نوع سیستم ایمنی فعال می‌باشد. این سیستم به فشار باد تایرها و درجه حرارت آن‌ها در هر لحظه نظارت می‌کند. اطلاعات سیستم از طریق نمایشگر صفحه کیلومترشمار قابل بررسی و کنترل می‌باشد. اگر فشار باد تایر خیلی کم‌تر از حد استاندارد باشد و یا درجه حرارت آن بیش از حد مجاز باشد، سیستم TPMS اقدام به دادن هشدار خواهد کرد.



## فصل ۵: سیستم های کمکی رانندگی



در صفحه نمایش اطلاعات رانندگی، دکمه‌های جهت بالا و جهت پایین "OK" بر روی غربیلک فرمان را فشار دهید تا به صفحه نمایش سیستم کنترل فشار باد تایر برسید. در این صفحه مقادیر مربوط به فشار و دمای تایرها قابل مشاهده می‌باشد.

پس از مدتی رانندگی با خودرو با سرعت‌های بیش‌تر از 30km/h، مقادیر فشار باد و دمای تایرها در هر لحظه در نمایشگر صفحه کیلومترشمار نشان داده خواهد شد. هم‌چنین زمانی که کلید استارت موتور از حالت خاموش به حالت روشن تغییر وضعیت داده شود، فشار باد تایرها و دمای آن‌ها در صفحه کیلومترشمار نمایش داده خواهد شد.

اگر پس از گذشت چند دقیقه از رانندگی با خودرو با سرعت‌های بالاتر از 30km/h، سیستم TPMS هیچ‌گونه سیگنال رادیو فرکانسی را از یک یا چند سنسور چرخ دریافت نکند، سیستم اقدام به اعلام هشدار می‌نماید. بدین ترتیب که چراغ هشدار زرد رنگ سیستم TPMS "(!)" ابتدا به مدت ۷۵ ثانیه به صورت چشمک‌زن روشن می‌شود و سپس به طور دائم روشن باقی می‌ماند. در این زمان پیغام اختلال "Abnormal Tire Pressure, Check TPMS" در نمایشگر ظاهر شده و پس از ۵ ثانیه مخفی خواهد شد که البته مجدداً در صفحه نمایش سیستم کنترل فشار باد تایر قابل چک کردن می‌باشد.

### مطالعه

با وجود تجهیز خودرو به سیستم TPMS، هم‌چنان فشار باد تایرها و ظاهر بیرونی آن‌ها قبل از رانندگی باید مورد بررسی قرار گیرد و در صورت وجود ایراد جهت بازدید و رفع عیب به نمایندگی مجاز مدیران خودرو مراجعه کنید.



#### هشدار کم‌بادی تایر



اگر با خودرو با سرعت بالاتر از 30km/h مدتی رانندگی شود و فشار باد یکی از تایرها کم‌تر از 1.84bar باشد، سیستم اقدام به اعلام هشدار کم‌بادی تایر خواهد کرد. در طول مدت زمان اعلام هشدار کم‌بادی تایر، نشانگر مربوط به تایر کم باد در صفحه نمایشگر به صورت چشمک‌زن در آمده و میزان فشار باد تایر نمایش داده خواهد شد. چراغ هشدار زرد رنگ سیستم TPMS "(!)" هم در صفحه کیلومترشمار روشن خواهد ماند.

پس از روشن شدن موتور در صورتی که فشار باد تائیری کم‌تر از 1.84bar باشد، سیستم اقدام به اعلام هشدار کم‌بادی تایر خواهد کرد. در طول مدت زمان اعلام هشدار کم‌بادی تایر، نشانگر مربوط به تایر کم باد در صفحه نمایشگر به صورت چشمک‌زن در آمده و میزان فشار باد تایر نمایش داده خواهد شد. چراغ هشدار زرد رنگ سیستم TPMS "(!)" هم در صفحه کیلومترشمار روشن خواهد ماند.

در صورت مواجه شدن با وضعیت اعلام هشدار کم‌بادی تایر، فوراً تایر را به مقدار استاندارد یعنی 2.3 bar باد کنید. اگر مدتی با سرعت‌های بالاتر از 30km/h با خودرو رانندگی کنید، هشدار کم‌بادی تایر به طور خودکار خاموش خواهد شد.

#### احتیاط

کم بودن فشار باد تایر باعث افزایش مصرف سوخت و ساییدگی زودتر از موعد تایر می‌شود. تایر با ساییدگی زیاد دائماً در معرض خطر ترکیدگی قرار دارد. در صورت کم شدن یک تایر، علت نشستی باد را پیدا کنید و جهت رفع ایراد به نمایندگی مجاز مدیران خودرو مراجعه کنید.





### هشدار دمای زیاد تایر

اگر دمای یک تایر بیش تر از  $85^{\circ}\text{C}$  باشد، پس از مدتی رانندگی کردن با خودرو با سرعت های بالاتر از  $30\text{km/h}$ ، سیستم اقدام به اعلام هشدار بالا بودن دمای تایر خواهد کرد. در طول مدت زمان اعلام هشدار دمای زیاد تایر، نشانگر مربوطه با تائیری که دمای آن بالا رفته است در صفحه نمایشگر به صورت چشمک زن در آمده و میزان دمای تایر نمایش داده خواهد شد. چراغ هشدار زرد رنگ سیستم TPMS "(!)" هم در صفحه کیلومترشمار روشن خواهد ماند.

پس از روشن شدن کلید استارت موتور اگر دمای یک تایر بیش تر از  $85^{\circ}\text{C}$  باشد، سیستم اقدام به اعلام هشدار بالا بودن دمای تایر خواهد کرد. در طول مدت زمان اعلام هشدار دمای زیاد تایر، نشانگر مربوط به تائیری که دمای آن بالا رفته است در صفحه نمایشگر به صورت چشمک زن در آمده و میزان دمای تایر نمایش داده خواهد شد. چراغ هشدار زرد رنگ سیستم TPMS "(!)" هم در صفحه کیلومترشمار روشن خواهد ماند.

پس از پایین آمدن دمای تایر به کم تر از  $80^{\circ}\text{C}$ ، پس از مدتی رانندگی با سرعت های بالاتر از  $30\text{km/h}$ ، اعلام هشدار دمای زیاد تایر به طور خودکار متوقف خواهد شد.

#### احتیاط

زمانی که هشدار دمای زیاد تایر فعال شده است، بلافاصله خودرو را متوقف کرده و اجازه دهید تا تایر به طور طبیعی خنک شود. هرگز تایر را با ریختن آب سرد خنک نکنید زیرا باعث آسیب دیدگی آن می شود و می تواند باعث بروز حادثه شود. در صورت نیاز جهت بازدید و رفع عیب به نمایندگی مجاز مدیران خودرو مراجعه کنید.



### محدودیت‌های عملکردی سیستم TPMS

■ در شرایط زیر احتمال دارد سیستم TPMS اقدام به اعلام هشدار نماید:

۱. اگر پس از تعویض چرخ‌های خودرو (شامل چرخ زاپاس) عملیات پیکربندی سیستم کنترل فشار باد تایر انجام نگرفته باشد.
۲. سنسور فشار چرخ ممکن است تحت تاثیر میدان الکترومغناطیسی ناشی از نصب شدن زنجیر چرخ قرار گیرد که می‌تواند باعث ایجاد اختلال در عملکرد سیستم TPMS شود.
۳. اگر سنسور فشار باد چرخ یا سایر قسمت‌های سیستم خراب شده باشند. جهت بازدید و رفع ایراد به نمایندگی مجاز مدیران خودرو مراجعه کنید.
۴. TPMS ممکن است به دلیل تداخل با تجهیزات الکترونیکی نصب شده بر روی خودرو (علاوه بر تجهیزات استاندارد خودرو) به درستی کار نکند و منجر به اعلام هشدار اشتباهی شود.
۵. TPMS ممکن است در صورت تداخل امواج رادیویی کار نکند و یا ممکن است به دلیل سیگنال‌های رادیویی الکترومغناطیسی قوی با فرکانس یکسان با خودش (433MHZ) به طور موقت تداخل پیدا کرده و عملکردش مختل شود.

#### مطالعه

منابع ایجاد تداخل رادیویی معمولاً شامل سیستم برق خودرو، دستگاه‌های ثبت اطلاعات رانندگی، دستگاه‌های تصفیه هوا، کارت‌های هوشمند، ریموت کنترل، ایستگاه‌های تلفن همراه، برج‌های تلویزیونی و نظایر آن است.

### ۱-۵ سیستم کمکی پارک

#### سیستم دوربین دنده عقب (RVC)

سیستم کمکی پارک تصاویر و نمای قسمت عقب خودرو را توسط دوربین عقب جمع‌آوری و ضبط کرده و تصاویر آن را به همراه خطوط راهنمای مسیر، از طریق مانیتور سیستم صوتی و تصویری به راننده نمایش می‌دهد تا بدین‌وسیله یک پارک ایمن و راحت را برای او میسر سازد.



### نحوه استفاده

با کشیدن دسته دنده به سمت موقعیت دنده عقب (R)، دوربین عقب فعال شده و مانیتور اقدام به نمایش دادن فضای پشت خودرو به همراه خطوط راهنما خواهد کرد. خطوط راهنما که بر اساس میزان چرخش غربیلک فرمان در حال تغییر و حرکت است، جهت کمک به پیش‌بینی مسیر حرکتی خودرو هنگام حرکت با دنده عقب مورد استفاده قرار می‌گیرد.

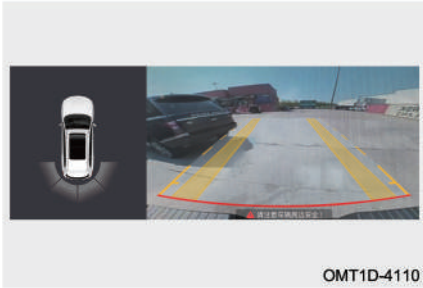

### احتیاط

- فاصله نمایش داده شده در تصاویر صرفاً به عنوان یک معیار می‌باشد، شما باید فاصله واقعی را مرجع تصمیم‌گیری خود قرار دهید (مخصوصاً در نواحی شیب‌دار).
- عرض خطوط راهنمای ثابت و متحرک دوربین دنده عقب، بیش‌تر از اندازه واقعی می‌باشد.
- مراقب باشید تا در زمان تمیز کردن برف و گل و لای از روی دوربین، سطح لنز آن دچار خراشیدگی نشود.
- اگر سایز رینگ و لاستیک خودرو استاندارد نباشد، مسیر پیش‌بینی شده توسط خطوط راهنمای متحرک با واقعیت متفاوت خواهد بود. در این شرایط از آیینه‌های خودرو استفاده کنید و سعی کنید تا فاصله واقعی با مانع را تخمین بزنید.



## هشدار !

- در زمان دنده عقب گرفتن مطمئن شوید که درب صندوق عقب به طور کامل بسته شده است.
- سعی کنید نگاه کردن به تصاویر دوربین باعث حواس پرتی تان نشود و از ترافیک اطراف خودرو و رفت و آمد سایر خودروها غافل نشوید.
- به علت محدودیت‌های موجود در گستره دید دوربین عقب، نواحی زیر سپر عقب و گوشه‌های سپر عقب نمی‌توانند توسط دوربین دیده شوند.
- هنگام حرکت با دنده عقب، نسبت به وجود کودکان، حیوانات و اشیاء کوچک در اطراف خودرو توجه ویژه‌ای داشته باشید. چرا که ممکن است در برخی مواقع توسط دوربین تشخیص داده نشوند.
- دوربین‌ها قطعات ظریفی هستند، بنابراین به آن‌ها ضربه وارد نکنید. در صورت ضربه دیدن خراب می‌شوند و یا ممکن است باعث ایجاد شوک الکتریکی، اتصالی و آتش‌سوزی شود.
- از آن جایی که در دوربین‌های دنده عقب از لنزهای با زاویه گسترده استفاده می‌شود، لذا فواصل نشان داده شده در تصاویر دوربین دنده عقب با فاصله واقعی متفاوت می‌باشد.
- در زمان شستن خودرو با آب فشار قوی، از پاشیدن آب به اطراف دوربین عقب خودداری کنید. در غیر این صورت ممکن است آب وارد دوربین شده و سبب ایجاد بخارگرفتگی، اختلال در عملکرد، اتصالی، شوک الکتریکی و حتی آتش‌سوزی شود.
- دوربین عقب برای راحتی بیشتر در رانندگی است، اما نمی‌تواند جایگزین دنده عقب گرفتن صحیح باشد. قبل از حرکت با دنده عقب اطراف خودرو را بررسی کنید و از ایمن بودن محل اطمینان حاصل کنید، سپس با احتیاط دنده عقب بگیرید.
- لنز دوربین عقب ممکن است باعث بزرگ‌نمایی یا تغییر تصویر واقعی شود. لذا تصویری که مشاهده می‌کنید شاید با واقعیت منطبق نباشد و نتواند فاصله‌ها را به طور واقعی نشان دهد. همچنین تصاویر با کمی تاخیر دریافت می‌شود و دارای تعدادی نقاط کور می‌باشد.



### سیستم تصویر پانوراما (AVM) (در صورت تجهیز)

سیستم تصویر پانوراما (AVM) تصاویر و نمای پیرامون خودرو را توسط چهار عدد دوربین عقب جمع آوری می کند و تصاویر آن را به همراه خطوط راهنمای مسیر از طریق مانیتور سیستم صوتی و تصویری به راننده نمایش می دهد تا بدین وسیله یک پارک ایمن و راحت را برای او میسر سازد.

#### جانمایی دوربین ها

موقعیت نصب دوربین جلو:

بر روی سپر جلو و در مرکز جلو پنجره نصب شده است.

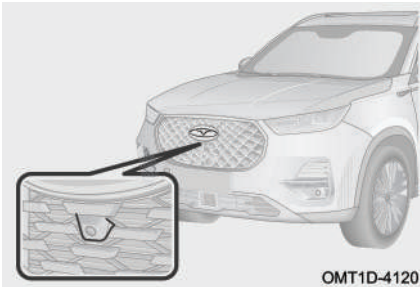

موقعیت نصب دوربین های چپ و راست:

در زیر آینه های بیرونی سمت چپ و سمت راست نصب شده اند.

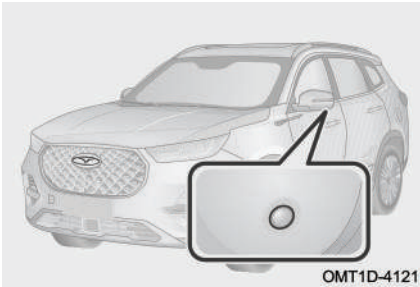

موقعیت نصب دوربین عقب:

دوربین دنده عقب در بالای پلاک خودرو و در وسط درب صندوق قرار گرفته است.

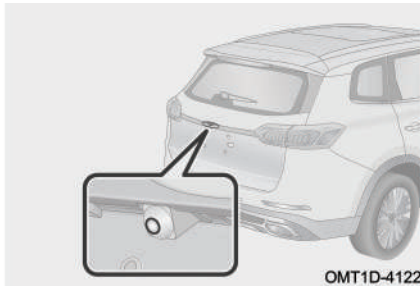



## نحوه استفاده

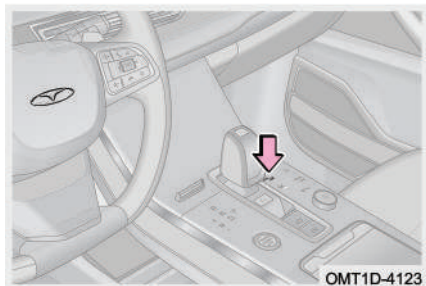

زمانی که کلید استارت روشن است و سرعت خودرو کمتر از 20km/h است:

روش ۱: دسته دنده را در موقعیت R (دنده عقب) قرار دهید تا وارد سیستم AVMS شوید. اگر دسته دنده را از موقعیت R خارج کنید، سیستم AVMS پس از یک تاخیر ۱۵ ثانیه‌ای خارج خواهد شد.

روش ۲: کلید "AVMS" را فشار دهید (چراغ زمینه کلید روشن می‌شود) تا وارد سیستم AVMS شوید. برای خارج شدن از سیستم AVMS، کلید "AVMS" را مجدداً فشار دهید (چراغ زمینه کلید خاموش می‌شود).

روش ۳: هر زمانی که چراغ‌های راهنمای سمت چپ یا راست روشن شوند، سیستم AVMS فعال می‌شود (برای اجرایی شدن این روش لازم است تا در تنظیمات AVMS قابلیت روشن شدن سیستم تصویر پانوراما با چراغ راهنما را فعال کنید). هم‌زمان با خاموش شدن چراغ‌های راهنمای چپ یا راست، سیستم AVMS خاموش خواهد شد.

روش ۴: هنگام پیچیدن با زاویه زیاد، سیستم AVMS فعال می‌شود (برای اجرایی شدن این روش لازم است تا در تنظیمات AVMS قابلیت روشن شدن سیستم تصویر پانوراما با پیچیدن غربی‌ک فرمان را فعال کنید).

**دقت:** زمانی سیستم AVMS خاموش می‌شود که کلید استارت موتور خاموش شود و یا این که سرعت خودرو از 30km/h فراتر رود.



### مطالعه

- ترکیب و طراحی امکانات داخلی خودرو بستگی به مدل خودرو دارد. امکانات داخلی استفاده شده در خودرو باید ملاک عمل قرار گیرد.
- سیستم تصویر پانوراما به عنوان یک سیستم کمکی برای رانندگی می باشد، اما باید در نظر داشته باشید که اندازه اشیا و فاصله های نمایش داده شده در تصاویر، واقعیتها را انعکاس نمی دهد. تصاویر نمایش داده شده توسط سیستم با کمی تاخیر دریافت می شود و بسته به موقعیت مکانی خودرو می تواند دارای تعدادی نقطه کور باشد. لذا این سیستم به هیچ عنوان نمی تواند جایگزین مهارت و تشخیص راننده شود و راننده باید ضمن استفاده از سیستم، با رعایت احتیاط رانندگی کند.

### تعویض نما



به سیستم تصویر پانوراما وارد شوید؛ دکمه BACK را فشار دهید تا از تنظیمات سیستم خارج شوید.

به سیستم تصویر پانوراما وارد شوید؛ دکمه 2D View یا 3D View را فشار دهید تا تصاویر با زاویه دوبعدی یا سه بعدی نمایش داده شود.

به سیستم تصویر پانوراما وارد شوید؛ دکمه Front Wide angle یا Rear Wide angle را فشار دهید تا نمای جلو یا عقب نمایش داده شود.

به سیستم تصویر پانوراما وارد شوید؛ دکمه "●" را فشار دهید تا تصویر مربوط نمایش داده شود. به سیستم تصویر پانوراما وارد شوید؛ دکمه میانبر واقع در سمت راست تصویر پانوراما بر روی مانیتور را فشار دهید تا وارد تنظیمات سیستم تصویر پانوراما شوید.



### مطالعه

سیستم تصویر پانوراما به عنوان یک قابلیت مفید برای پارک کردن خودرو و حفظ ایمنی محسوب می‌شود. توصیه می‌شود ابتدا در یک فضای باز و راحت از این سیستم استفاده کنید و با عملکرد مختلف آن آشنا شوید.

### احتیاط

- مراقب باشید تا در زمان تمیز کردن برف و گل و لای از روی دوربین‌ها، سطح لنز آن‌ها دچار خراشیدگی نشود.
- هیچ‌گونه اجسامی را بر روی دوربین‌های سیستم تصویر پانوراما قرار ندهید.
- فاصله موانع نمایش داده شده در سیستم تصویر پانوراما با واقعیت تفاوت دارد.
- قبل از استفاده از سیستم تصویر پانوراما اطمینان حاصل کنید که آینه‌های جانبی در وضعیت باز قرار دارند و درب صندوق عقب به طور کامل بسته شده است.
- سیستم تصویر پانوراما به طور حرفه‌ای و تخصصی در کارخانه کالیبره شده است. هر گونه باز و بست غیرمجاز اجزای سیستم و ایجاد تغییر در محل نصب و زاویه نصب دوربین‌ها بر روی سیستم و عملکرد آن تاثیر خواهد گذاشت.
- سیستم تصویر پانوراما به عنوان یک سیستم کمکی برای رانندگی می‌باشد، اما باید در نظر داشته باشید که اندازه موانع و فاصله‌های نمایش داده شده در تصاویر، واقعیت‌ها را انعکاس نمی‌دهد. تصاویر نمایش داده شده توسط سیستم با کمی تاخیر دریافت می‌شود و بسته به موقعیت مکانی خودرو می‌تواند دارای تعدادی نقطه کور باشد. لذا این سیستم به هیچ عنوان نمی‌تواند جایگزین مهارت و تشخیص راننده شود و راننده باید ضمن استفاده از سیستم، رعایت احتیاط رانندگی کند.





### تنظیمات سیستم



بر روی [AVM Start Animation] کلیک کنید تا صفحه آغازین باز شود: وقتی که راننده برای بار نخست با فشار دادن کلید سیستم تصویر پانوراما وارد سیستم می شود، صفحه آغازین نمایش داده می شود.

برای تماشای تصویر بزرگ‌نمایی شده بر روی [Auto zoom in view] کلیک کنید: میزان بزرگ‌نمایی تصویر بر اساس فاصله با مانع صورت می گیرد.

با کلیک کردن بر روی [Door Opening Indication] نمای درب باز روشن می شود: با باز کردن درب جلو چپ/راست، نمای مربوط به درب باز شده چپ/راست نمایش داده خواهد شد. بر روی [Vehicle Trajectory] کنید تا امکان نمایش خطوط راهنما روشن شود: دسته دنده را در موقعیت R قرار دهید تا سیستم تصویر پانوراما روشن شده و خطوط راهنمای ثابت/متحرک و خط مسیر حرکت چرخ‌ها بر روی تصویر بارگذاری شود.

جهت نمایش تصویر پلاک خودرو بر روی [License plate number display] کلیک کنید. با کلیک کردن بر روی [Parking radar display] تصویر مربوط به سیستم رادار پارک نمایش داده می شود.

برای بازگشت به تنظیمات کارخانه‌ای بر روی [Default Setting Restoring] کلیک کنید.

### سیستم رادار پارک (در صورت تجهیز)

سیستم رادار دنده عقب نوعی دستگاه تشخیص راداری است که با استفاده از سنسورهای خود (۴ عدد سنسور یا ۸ عدد سنسور) وجود موانع در جلو و فضای پشت خودرو را تشخیص می دهد. این سیستم از طریق نمایش دادن فاصله مانع با خودرو در مانیتور و به صدا در آوردن بوق اخطار به راننده هشدار می دهد تا به او در انجام یک پارک ایمن و آسان کمک کند.



#### کلید سیستم رادار پارک (در صورت تجهیز)

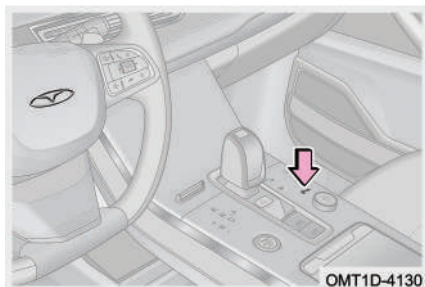

بر روی کلید "P" فشار دهید تا سیستم رادار پارک روشن شود (چراغ زمینه کلید روشن می‌شود). برای خارج شدن از سیستم رادار پارک، زمانی که دسته دنده در موقعیت R قرار ندارد، یک بار دیگر بر روی کلید "P" فشار دهید (چراغ زمینه کلید خاموش می‌شود).  
دقت: زمانی که سیستم رادار پارک در حال کار است، اگر سرعت حرکت خودرو از 15km/h بیشتر شود، چراغ زمینه کلید "P" خاموش می‌شود و خودرو از سیستم رادار پارک خارج می‌شود. چنانچه سرعت خودرو به کم‌تر از 15km/h کاهش یابد، برای فعال شدن مجدد سیستم لازم است که کلید "P" یک بار دیگر فشار داده شود.

#### مطالعه

- فقط خودروهایی که به ۸ عدد سنسور مجهز شده‌اند دارای سیستم رادار پارک می‌باشند.
- ترکیب و طراحی امکانات داخلی خودرو بستگی به مدل خودرو دارد. امکانات داخلی استفاده شده در خودرو باید ملاک عمل قرار گیرد.

#### نحوه استفاده

مدل‌های مجهز به ۴ سنسور: زمانی که کلید استارت موتور روشن است، پس از انتخاب دنده عقب (R)، سیستم رادار دنده عقب فعال می‌شود. چنانچه یکی از سنسورها وجود مانعی را تشخیص دهد، اطلاعات مربوط به فاصله مانع از خودرو در مانیتور نمایش داده می‌شود (فواصل به رنگ‌های قرمز، زرد و سبز نمایش داده می‌شوند) و بوق اخطار متناسب با فاصله مانع از خودرو



ایجاد خواهد شد.

مدل های مجهز به ۸ سنسور: زمانی که کلید استارت موتور روشن است، اگر کلید "P" را فشار دهید (چراغ زمینه کلید روشن می شود) یا دسته دنده را در موقعیت دنده عقب (R) قرار دهید، سیستم رادار پارک فعال می شود. چنانچه یکی از سنسورها وجود مانعی را تشخیص دهد، اطلاعات مربوط به فاصله مانع از خودرو در مانیتور نمایش داده می شود (فواصل به رنگ های قرمز، زرد و سبز نمایش داده می شوند) و بوق اخطار متناسب با فاصله مانع از خودرو ایجاد خواهد شد.

**دقت:** در صورتی که سنسور پارک ایراد داشته باشد، با روشن شدن سیستم رادار پارک یک بوق اخطار به مدت ۲ ثانیه به صدا در خواهد آمد. اگر ترمز پارک برقی درگیر شود یا دسته دنده در موقعیت P گذاشته شود، اعلام اخطار متوقف می شود.

#### مطالعه

- فاصله تشخیص داده شده، کوتاه ترین فاصله عمودی و مستقیم بین سنسور پارک و مانع می باشد.
- زمانی که رادار پارک جلو روشن است، اگر ترمز پارک برقی را بکشید یا دسته دنده را در موقعیت P قرار دهید، مانیتور فقط اقدام به نمایش اطلاعات تصویری می نماید و بوق اخطار را به صدا در نمی آورد.
- در مدل های مجهز به ۸ سنسور، دسته دنده را در موقعیت R قرار دهید تا رادار پارک روشن شود. صرف نظر از این که قبل از دنده عقب گرفتن شما سیستم رادار پارک روشن بوده است یا خیر، سیستم رادار پارک وقتی حالت های دیگر دنده نیز درگیر باشند، فعال خواهد بود.

#### احتیاط

- برای موانع خارج از محدوده دید سنسورها، بوق اخطار به صدا در نخواهد آمد.
- موقع حرکت کردن مراقب باشید که سنسور سمت دیگر خودرو ممکن است در حال نزدیک شدن به مانع دیگری باشد.



### محدودیت‌های عملکردی سیستم رادار پارک

در شرایط زیر احتمال دارد سیستم رادار پارک کارکرد عادی خود را نداشته باشد:

سنسورها توانایی تشخیص اشیاء باریک نظیر سیم، فنس، طناب و ... را ندارند.

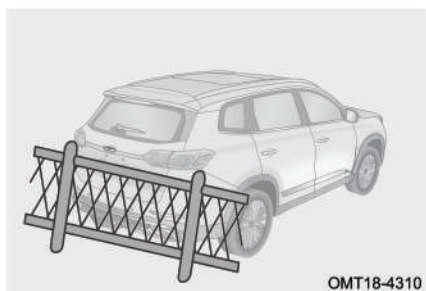

اشیا و موانعی مانند تخته سنگ‌ها که ارتفاع آن‌ها خیلی کم باشد، توسط سنسورها تشخیص داده نمی‌شوند.

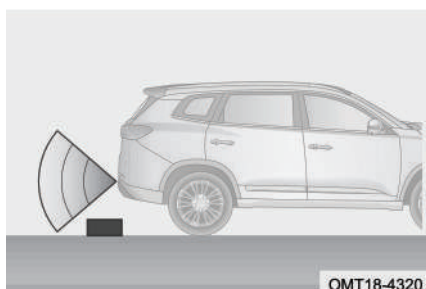

سنسورهای پارک احتمالا موانعی را که ارتفاع آن‌ها از سپر عقب زیادتر باشد، تشخیص نخواهند داد.

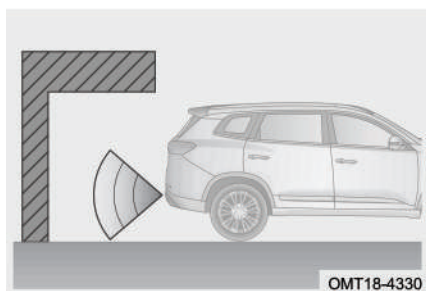

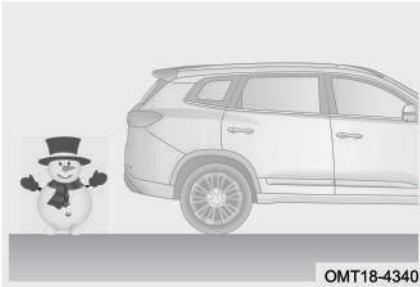

موانعی مانند برف نرم، پنبه و اسفنج که امواج ماورا صوت را به راحتی جذب می کنند، توسط سنسورهای پارک تشخیص داده نمی شوند.



اگر سطح سنسور پارک یخ بزند، سنسور قادر به تشخیص موانع نخواهند بود.



زمانی که سطح سنسورهای پارک با برف یا گل و لای پوشیده شود، موانع برای سنسورها قابل تشخیص نخواهد بود.

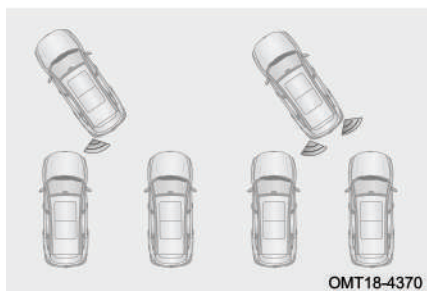

اگر موانع توسط چند سنسور تشخیص داده شوند، تصاویر مربوط به فاصله موانع با سنسورها به طور هم‌زمان نمایش داده می‌شود ولی بوق اخطار فقط برای مانعی به صدا در خواهد آمد که نزدیک‌ترین فاصله را با سنسورها داشته باشد.

#### احتیاط

- برای موانع خارج از محدوده دید سنسورها، بوق اخطار به صدا در نخواهد آمد.
- موقع حرکت کردن مراقب باشید که سنسور سمت دیگر خودرو ممکن است در حال نزدیک شدن به مانع دیگری باشد.

در شرایط زیر ممکن است سنسورهای پارک هشدار و اطلاعات اشتباه دهند:  
اگر خودرو در شیب تند قرار گرفته باشد.

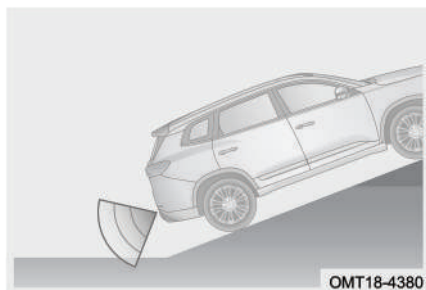

اگر فرستنده و یا آنتن با فرکانس بالا روی خودرو نصب شده باشد.

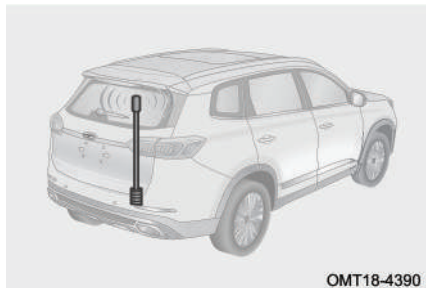

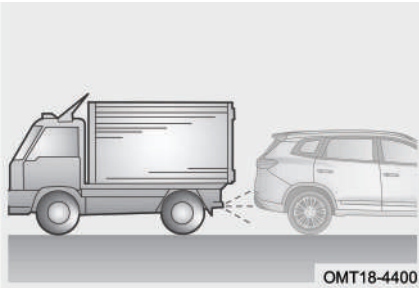

در صورتی که در اطراف خودروی شما سر و صدای زیاد مانند صدای بوق خودروهای دیگر، موتورسیکلت‌ها، صدای ترمز بادی کامیون‌های سنگین یا صداهای بلند دیگری که تولید امواج فراصوتی می‌کنند، وجود داشته باشد.

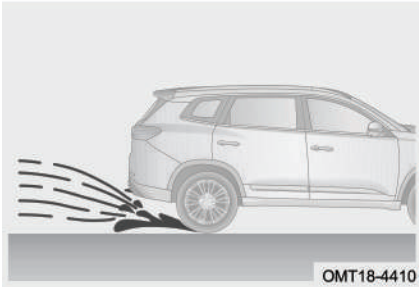

زمانی که در جاده‌های لغزنده برفی یا بارانی رانندگی می‌کنید.

### تمیز کردن سنسور پارک

در زمان شست‌وشوی خودرو، برای تمیز کردن آلودگی‌های خارجی مانند برف، گل و لای و گرد و خاک از سطح سنسورهای پارک از یک پارچه نرم و آب کم‌فشار استفاده کنید.



جریان آب با فشار بالا مانند استفاده از نازل‌های فشار قوی و هم‌چنین وارد آوردن نیروی زیاد می‌تواند باعث آسیب دیدن سنسورها شود. سنسورهای پارک را هرگز تحت فشار و ضربه قرار ندهید، چرا که باعث کارکرد نامناسب آن‌ها خواهد شد.



- اگر در زمان حرکت با دنده عقب بوق اخطار به صدا در نیاید، موارد زیر را مورد بررسی قرار دهید:
- پوشیده شدن سطح سنسورهای پارک توسط مواد خارجی را چک کنید.
  - سنسور پارک موانعی مانند فنس و کابل را تشخیص نمی‌دهد، یخ زدن سطح سنسورها را بررسی کنید.
  - بررسی کنید که آیا خودرو به مدت طولانی در شرایط دمایی گرم یا سرد پارک بوده است؟
  - اگر علت ایراد را پیدا نکردید، جهت بازدید و تعمیر با یکی از نمایندگی‌های مجاز مدیران خودرو تماس بگیرید.

## ۱۱-۵ سیستم‌های کنترل نیروی ترمز

### کنترل الکترونیکی پایداری خودرو (ESP)

ESP در زمان بیش‌فرمانی یا کم‌فرمانی، پایداری خودرو را حفظ می‌کند. هنگامی که وجود بیش‌فرمانی یا کم‌فرمانی تشخیص داده می‌شود، سیستم ESP با اعمال نیروی ترمز بر روی یک یا چند چرخ، اقدامات کنترلی بر روی پایداری خودرو را افزایش می‌دهد. سیستم ESP با تلفیق دادن سیستم‌های ABS (سیستم ترمز ضدقفل) و EBD (سیستم توزیع الکترونیکی نیروی ترمز) تعادل جانبی خودرو در حین رانندگی را تامین می‌کند.

#### مطالعه

روشن و خاموش کردن ESP از طریق صفحه کیلومترشمار صورت می‌گیرد. برای اطلاع از جزئیات بیش‌تر به بخش «صفحه کیلومترشمار» مراجعه کنید.

#### چراغ نشانگر سیستم کنترل الکترونیکی پایداری خودرو (ESP)

زمانی که سیستم کنترل الکترونیکی پایداری (ESP) خاموش است، چراغ نشانگر زرد رنگ  در صفحه کیلومترشمار روشن می‌شود.

زمانی که سیستم کنترل الکترونیکی پایداری (ESP) فعال می‌شود، چراغ نشانگر زرد رنگ  در صفحه کیلومترشمار چشمک خواهد زد.

اگر سیستم کنترل الکترونیکی پایداری (ESP) ایراد داشته باشد، چراغ نشانگر زرد رنگ  در صفحه کیلومترشمار به طور دائم روشن خواهد ماند.





### ⚠ هشدار

- در صورت بروز ایراد در سیستم کنترل الکترونیکی پایداری (ESP)، در اسرع وقت جهت بازدید و تعمیر به نمایندگی مجاز مدیران خودرو مراجعه کنید.
- حتی با وجود فعال بودن سیستم کنترل الکترونیکی پایداری (ESP)، سرعت زیاد، پیچیدن ناگهانی و شرایط نامناسب جاده‌ای ممکن است منجر به حادثه شوند.
- سیستم کنترل الکترونیکی پایداری (ESP) نمی‌تواند به طور قطعی اطمینان دهد که در صورت از دست رفتن کنترل خودرو در شرایط سخت رانندگی شما بتوانید کنترل آن را مجدداً در دست بگیرید. حتی اگر خودروی شما مجهز به ESP باشد، هم‌چنان باید با رعایت احتیاط و احترام به قوانین، رانندگی کنید تا دچار حادثه نشوید.

### محدودیت‌های عملکردی سیستم ESP

تحت شرایط زیر لازم است تا سیستم کنترل الکترونیکی پایداری (ESP) خاموش شود:

۱. هنگام استفاده از زنجیر چرخ
۲. هنگام راه‌اندازی خودرو بر روی دستگاه تست قدرت
۳. هنگام رانندگی در جاده‌های پوشیده از برف یا جاده‌های با سطح نرم

### 📖 مطالعه

برای بهبود کشش خودرو در جاده‌های شنی و ماسه‌ای توصیه می‌شود سیستم کنترل الکترونیکی پایداری (ESP) را خاموش کنید.

### سیستم ترمز ضد قفل (ABS)

سیستم ABS قادر است با ممانعت از قفل شدن چرخ‌ها در زمان ترمزهای شدید و یا ترمزگیری بر روی جاده‌های لغزنده باعث شود تا از کشیدن خودرو به یک سمت و انحراف آن جلوگیری شده و تعادل خودرو حفظ شود.



اصول مهم در به  
کارگیری ترمز ABS

۲. برای جلوگیری از برخورد با مانع، فرمان را بیچکانید. با وجود ترمزگیری اضطراری، می‌توانید عمل پیچیدن را هم انجام دهید.



ABS در ترمزگیری‌های معمولی فعال نمی‌شود و فقط در زمان قفل شدن چرخ‌های خودرو ناشی از ترمزگیری ناگهانی وارد عمل می‌شود (در زمان ترمزگیری اگر پدال ترمز زیر پا ضربه بزند و همراه با آن، مقداری صدا تولید شود یعنی ABS فعال شده است و راننده می‌تواند فرمان را کنترل کرده و اگر فضای کافی وجود داشته باشد، می‌تواند با پیچاندن فرمان از برخورد با موانع جلوگیری کند). هرگز در این وضعیت پدال ترمز را رها نکنید.

#### هشدار ⚠

- همواره با احتیاط رانندگی کنید و در سر پیچ‌ها از سرعت خود بکاهید.
- اگر سیستم ABS ایراد دارد، در اسرع وقت جهت بازدید و تعمیر به نمایندگی مجاز مدیران خودرو مراجعه کنید.
- درست است که ABS اثربخشی بهتر برای ترمز را تضمین می‌کند، ولی بسته به شرایط جاده‌ای فاصله ترمزگیری‌ها تفاوت زیادی خواهد داشت.
- ABS نمی‌تواند ریسک خطر ناشی از عدم رعایت فاصله با خودروی جلویی، رانندگی در آب، پیچیدن‌های سریع یا رانندگی در جاده‌های نامساعد را کاهش دهد، و یا از بروز تصادفات ناشی از رانندگی بدون احتیاط و بی‌دقت جلوگیری کند.
- ABS نمی‌تواند کوتاه شدن فاصله ترمزگیری در شرایط مختلف جاده‌ای از قبیل جاده ماسه‌ای یا جاده برفی یا در زمان استفاده از زنجیر چرخ را تضمین کند. در مقایسه با خودروهای بدون ABS، در این گونه شرایط شاید خودروی شما نیاز به فاصله ترمزگیری زیادی داشته باشد.



## چراغ هشدار سیستم ABS

در صورت بروز ایراد در سیستم ABS، چراغ هشدار زرد رنگ "ABS" در صفحه کیلومترشمار روشن خواهد شد.

### هشدار

اگر چراغ هشدار سیستم ABS و چراغ هشدار سیستم ترمز به طور همزمان روشن شوند، فوراً خودرو را در یک مکان امن و به دور از مسیر اصلی ترافیک متوقف کرده و جهت بازدید و تعمیر خودرو با نمایندگی مجاز مدیران خودرو تماس بگیرید.

### احتیاط‌های لازم

■ در شرایط زیر سیستم عملکرد ABS تولید صدا خواهد نمود:

۱. صدای برگشت پدال ترمز و یا ضربه‌زنی آن
۲. صدای برخورد سیستم تعلیق با بدنه در ترمزگیری ناگهانی و شدید
۳. صدای عمل کردن موتور، شیربرقی‌ها و پمپ برگشت بلوکه ABS
۴. صدای عمل کردن شیربرقی‌های بلوکه ABS در زمان فعال شدن سیستم EBD
۵. در زمان روشن شدن کلید استارت یا استارت زدن موتور، سیستم ABS شروع به خودارزیابی می‌کند که همراه با تولید صدای خیلی کمی می‌باشد.

■ هنگام رانندگی در شرایط زیر، فاصله ایمن از خودروی جلویی را رعایت کنید:

۱. هنگام رانندگی در جاده‌های ناهموار
۲. هنگام رانندگی در جاده‌های دارای چاله یا سطح ناصاف
۳. هنگام رانندگی با زنجیر چرخ
۴. هنگام رانندگی در جاده‌های گل‌آلود، سنگریزه‌ای یا پوشیده از برف



### احتیاط

سایز تایرها و نحوه ساییدگی آج آنها تاثیر مهمی بر روی کارکرد ABS دارند. تایرهای خودرو یا تایرهای جدیدی که قصد تعویض آنها را دارید، باید دارای سایز و شاخص بار قابل تحمل و ساختار یکسانی با تایرهای اصلی خودرو باشند. در صورت نامناسب بودن وضعیت تایر، توصیه می‌شود آن را با تایر شرکتی و توسط نمایندگی مجاز مدیران خودرو جایگزین کنید.

### هشدار

- هنگام رانندگی در هوای بارانی، سرعت خودرو را به طور صحیح کنترل کنید. اگر چرخ‌های خودرو دچار لغزش شوند، سیستم ABS قادر به کنترل وسیله نقلیه نخواهد بود.
- اگر چه سیستم ترمز ضدقفل به حفظ کنترل خودرو کمک می‌کند ولی همچنان باید با احتیاط و سرعت مطمئنه و رعایت فاصله از خودروی جلویی رانندگی کرد. زیرا حتی اگر سیستم ABS هم کار کند، کنترل پایداری خودرو و کنترل غربیلک فرمان هم محدودیت‌های خاص خودشان را دارند.

## عملکردهای تکمیلی

### سیستم توزیع الکترونیکی نیروی ترمز (EBD)

سیستم توزیع الکترونیکی نیروی ترمز (EBD) با توجه به اختلاف بارهای وارده به اکسل‌های جلو و عقب، نسبت توزیع نیروی ترمز بین چرخ‌های جلو و عقب را به صورت خودکار و الکترونیکی تنظیم می‌کند تا کارایی ترمز را بهبود بخشد. از طرف دیگر EBD به همراه ABS و به عنوان مکمل آن، ثبات و پایداری در ترمزگیری را بهبود می‌بخشد. همچنین EBD هنگام ترمزگیری در سر پیچ‌ها با توزیع کردن نیروی ترمز بین چرخ داخل و چرخ خارج پیچ باعث می‌شود تا تعادل خودرو حفظ شود.

### سیستم کنترل کشش (TCS)

در لحظه شروع حرکت و یا شتاب‌گیری ناگهانی ممکن است چرخ‌های محرک خودرو دچار



لغزش و هرزگردی شوند و در صورتی که این اتفاق در جاده‌های پوشیده از برف یا یخ روی دهد، خودرو به یک سمت کشیده می‌شود و کنترل فرمان از دست راننده خارج می‌شود که می‌تواند خطرناک باشد. اگر سیستم TCS از طریق سنسور چرخ‌ها تشخیص دهد که سرعت چرخش چرخ‌های متحرک کم‌تر از چرخ‌های محرک خودرو است (یکی از علایم لغزش چرخ)، به این نتیجه می‌رسد که چرخ‌های محرک دچار لغزش شده‌اند. که در این صورت با ارسال اخطار، تایمینگ احتراق موتور را تنظیم می‌کند، میزان بازشدگی دریچه گاز را کاهش می‌دهد، دنده گیربکس را سنگین‌تر می‌کند و ترمز چرخ‌ها را فعال می‌کند تا هرزگردی و لغزش چرخ‌ها را کاهش دهد.

#### سیستم کنترل خودرو در سربالایی (HHC)

سیستم کنترل خودرو در سربالایی (HHC) مانع برگشت خودرو به عقب موقع آغاز به حرکت در سربالایی‌ها می‌شود. زمانی که خودرو ساکن است، این سیستم به واسطه سنسور شتاب طولی تشخیص می‌دهد که آیا خودرو در سربالایی قرار دارد یا خیر. زمانی که خودرو در مسیر شیب‌دار از حال سکون با دنده جلو یا با دنده عقب شروع به بالا رفتن از سربالایی می‌کند، سیستم HHC به طور خودکار فعال می‌شود و در فاصله زمانی که راننده پای خود را از روی پدال ترمز بر می‌دارد تا پدال گاز را فشار دهد، سیستم به مدت ۱ تا ۲ ثانیه نیروی ترمز اعمال شده قبل از رها کردن پدال ترمز را هم‌چنان حفظ کرده و از برگشت حرکت خودرو در جهت عکس جلوگیری می‌نماید. پس از فشار پدال گاز توسط راننده و با افزایش گشتاور موتور، به تدریج از فشار ترمز کاسته می‌شود تا خودرو بدون این که برگشتی داشته باشد و بدون بروز حادثه‌ای به حرکت خود در سربالایی ادامه دهد.

#### سیستم کمک ترمز هیدرولیکی (HBA)

سیستم کمک ترمز هیدرولیکی (HBA) به منظور کاهش فاصله ترمزگیری در زمان ترمز اضطراری مورد استفاده قرار می‌گیرد. در شرایط اضطراری، راننده معمولاً بلافاصله ترمز می‌کند، اما غالباً نمی‌تواند حداکثر نیروی ترمزی را وارد کند و نتیجتاً خط ترمز طولانی می‌شود. در این



حالت سیستم HBA وارد عمل می‌شود. وقتی که راننده در مواقع اضطراری به طور سریع ولی با نیروی ناکافی پدال ترمز را فشار می‌دهد، سیستم HBA موجب افزایش سریع نیروی ترمزی تا حداکثر مقدار ممکن شده و سیستم ترمز ضدقفل را وادار به کاهش سریع و موثر مسافت ترمزگیری می‌کند.

#### سیستم هدایت گشتاور (DTC)

در حین رانندگی عادی اگر راننده به طور ناگهانی پدال گاز را رها کند و یا اشتباه دنده سنگین‌تری را انتخاب کند، یک نیروی ترمزی و بازدارنده در خودرو ایجاد می‌شود که باعث قفل شدن چرخ‌های خودرو مخصوصاً در جاده‌های لغزنده می‌شود. در این زمان سیستم ESP دستور افزایش گشتاور موتور را صادر می‌کند تا چرخش چرخ‌های محرک از سر گرفته شده و کنترل پایداری فرمان بهتر شود.

#### سیستم محافظت از واژگونی (RMI)

سیستم RMI به منظور جلوگیری از واژگونی خودرو در جاده در زمان انجام حرکات دینامیکی و نمایشی (مانند تغییر لاین) مورد استفاده واقع می‌شود.

## فصل ۶. شرایط اضطراری

۳۹۳	..... داغ کردن موتور	۳۸۴	۶-۱ تجهیزات مورد استفاده در وضعیت‌های اضطراری
۳۹۴	..... خالی شدن باتری		سیستم تماس خودکار در شرایط اضطراری (در صورت تجهیز) .....
۳۹۷	..... روشن نشدن موتور	۳۸۴	..... فلاشر
۳۹۸	۳-۶ حمل خودرو	۳۸۵	..... جلیقه شب‌نما
۳۹۸	..... یدک کردن خودرو	۳۸۶	..... مثلث خطر
۴۰۰	..... حمل اضطراری	۳۸۶	..... ابزار داخل صندوق عقب
۴۰۲	..... نصب بکسل بند	۳۸۷	۶-۲ مدیریت وضعیت‌های اضطراری
۴۰۳	۴-۶ فیوز	۳۸۷	..... پنچر شدن تایر در حین رانندگی
۴۰۳	..... جعبه فیوز		
۴۰۴	..... بازدید فیوز		
۴۰۴	..... تعویض فیوز		





## ۱-۶ تجهیزات مورد استفاده در وضعیت‌های اضطراری سیستم تماس خودکار در شرایط اضطراری (در صورت تجهیز)

### ■ ERA-GLONASS (نوع A)

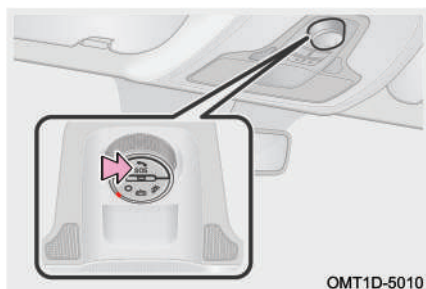

ERA-GLONASS یک نوع سیستم تماس اضطراری می‌باشد. زمانی که خودرو دچار تصادف شدید می‌شود (به طور مثال ایربگ‌ها باز می‌شوند) و یا این که اگر راننده و سرنشین در وضعیت اضطراری قرار بگیرند که نیازمند امداد و نجات باشند، با فشردن کلید مربوطه اطلاعات وضعیت پیش‌آمده می‌تواند به مراکز امداد رسانی گزارش داده شود. مراکز امداد رسانی با ردیابی کردن موقعیت مکانی خودرو بلافاصله عملیات امداد و نجات را به اجرا خواهد گذاشت.

### ■ ERA-GLONASS (نوع B)



ERA-GLONASS یک نوع سیستم تماس اضطراری می‌باشد. زمانی که خودرو دچار تصادف شدید می‌شود (به طور مثال ایربگ‌ها باز می‌شوند) و یا این که اگر راننده و سرنشین در وضعیت اضطراری قرار بگیرند که نیازمند امداد و نجات باشند، با فشردن کلید مربوطه اطلاعات وضعیت پیش‌آمده می‌تواند به مراکز امداد رسانی گزارش داده شود. مراکز امداد رسانی با ردیابی کردن موقعیت مکانی خودرو بلافاصله عملیات امداد و نجات را به اجرا خواهد گذاشت.





### مطالعه

ترکیب و طراحی امکانات داخلی خودرو بستگی به مدل خودرو دارد. امکانات داخلی استفاده شده در خودرو باید ملاک عمل قرار گیرد.

### فلاشر

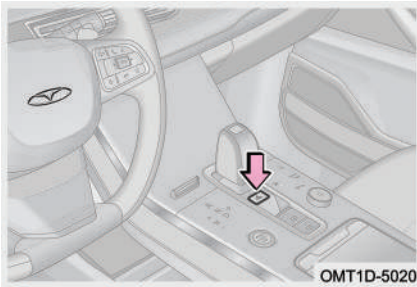

در صورت خرابی خودرو یا بروز حادثه رانندگی و ...، فلاشر را روشن کنید تا ضمن اعلام هشدار به سایر خودروهای عبوری از بروز تصادف دوم جلوگیری شود.

کلید فلاشر را فشار دهید تا چراغ‌های راهنما شروع به روشن و خاموش شدن کنند. هم‌زمان چراغ‌های نشانگر راهنما در صفحه کیلومترشمار نیز به صورت چشمک‌زن روشن خواهند شد. برای خاموش کردن فلاشر، کلید آن را مجدداً فشار دهید.

### مطالعه

- ترکیب و طراحی امکانات داخلی خودرو بستگی به مدل خودرو دارد. امکانات داخلی استفاده شده در خودرو باید ملاک عمل قرار گیرد.
- فلاشر را در هر زمانی حتی در زمان خاموش بودن کلید استارت نیز می‌توان روشن کرد.
- در زمان باز شدن ایربگ‌ها، فلاشر به طور خودکار روشن می‌شود.
- نحوه انجام تنظیمات بر اساس مدل خودرو متفاوت می‌باشد. بر اساس نوع نصب شده در خودروی خود اقدام نمایید.

### روشن شدن فلاشر در زمان ترمزگیری اضطراری

در سرعت‌های بالا یا معمولی چنان‌چه پدال ترمز به صورت ناگهانی فشرده شود، کلیه چراغ‌های



راهنمای خودرو شروع به روشن و خاموش شدن کرده و نشانگرهای چراغ راهنما در صفحه کیلومترشمار هم به صورت چشمک‌زن روشن خواهند شد. اگر پدال ترمز رها شود یا کلید فلاشر فشار داده شود و یا این که کلید استارت موتور خاموش شود، فلاشر و نشانگرهای چراغ راهنما در صفحه کیلومترشمار خاموش خواهند شد.

### جلیقه شب‌نما

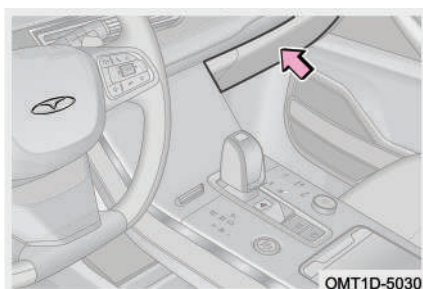

جلیقه شب‌نما در داخل جعبه داشبورد قرار داده شده است.

در صورت خرابی خودرو یا بروز حادثه رانندگی و ...، جلیقه شب‌نما را به صورتی که نوارهای شب‌نمای آن رو به بیرون باشد، بپوشید. بازتاب نور توسط نوار شب‌نما می‌تواند رانندگان دیگر را خبردار کرده و از وقوع تصادف دوم جلوگیری کند.

### مطالعه

ترکیب و طراحی امکانات داخلی خودرو بستگی به مدل خودرو دارد. امکانات داخلی استفاده شده در خودرو باید ملاک عمل قرار گیرد.

### مثلت خطر

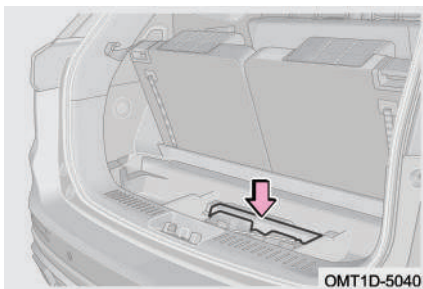

مثلت خطر در زیر موکت کف صندوق عقب قرار داده شده است.

در صورت خرابی خودرو یا بروز حادثه رانندگی و ...، بازتاب نور توسط شبرنگ‌های مثلت خطر می‌تواند رانندگان دیگر را خبردار کرده و از وقوع تصادف دوم جلوگیری کند.



## فصل ۶: شرایط اضطراری

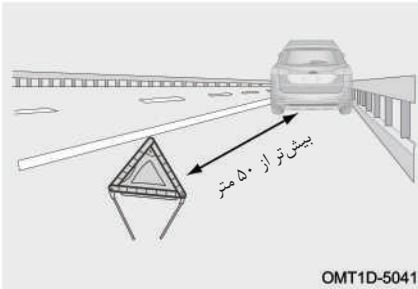

در جاده‌های معمولی مثلث خطر را در فاصله بیش‌تر از ۵۰ متری از عقب خودرو قرار دهید. در بزرگراهها مثلث خطر را در فاصله بیش‌تر از ۱۵۰ متری از عقب خودرو قرار دهید. در شرایط بارانی و یا در سر پیچ‌ها مثلث خطر را در فاصله بیش‌تر از ۱۵۰ متری از عقب خودرو قرار دهید.

### ابزار داخل صندوق عقب

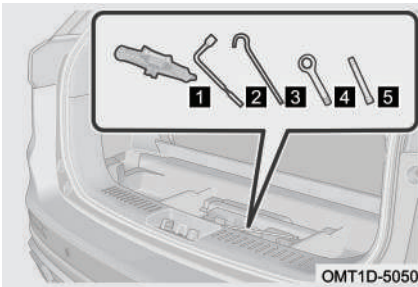

- ۱ جک
- ۲ آچار چرخ
- ۳ دسته جک
- ۴ بکسل‌بند
- ۵ رابط آچار چرخ

## ۶-۲ مدیریت وضعیت‌های اضطراری

### پنچر شدن تایر در حین رانندگی

اگر در حین رانندگی چرخ خودرو پنچر شد، ضمن کاهش تدریجی سرعت، غربلیک فرمان را با دو دست گرفته و سعی کنید خودرو را در مسیر مستقیم نگه دارید. به آرامی خودرو را به کنار جاده هدایت کرده و در یک مکان امن و دورتر از مسیر اصلی جاده پارک کنید.

۱. آمادگی‌های قبل از تعویض چرخ پنچر

گام ۱: خودرو را در یک مکان مناسب که دارای سطح صاف و سفت باشد، پارک کنید.

گام ۲: ترمز پارک را فعال کنید و دسته دنده را در موقعیت P (در خودروهای مجهز به گیربکس اتوماتیک) و یا در موقعیت N (در خودروهای مجهز به گیربکس دستی) قرار دهید.



- گام ۳: موتور و کلید استارت را خاموش کرده و فلاشر را روشن کنید.
- گام ۴: کلیه افراد را از خودرو پیاده کرده و آنها را از کنار جاده دور نگه دارید.
- گام ۵: جلیقه شب‌نما را بپوشید، مثلث خطر را در فاصله ۵۰ تا ۱۵۰ متری از قسمت عقب خودرو (متناسب با شرایط محل) قرار دهید.

#### احتیاط

از رانندگی با تایر پنچر خودداری کنید. حرکت با تایر پنچر حتی در مسافت‌های کوتاه باعث صدمه دیدن تایر خواهد شد که قابل تعمیر نیز نخواهد بود.

#### ۲. خارج کردن چرخ زاپاس

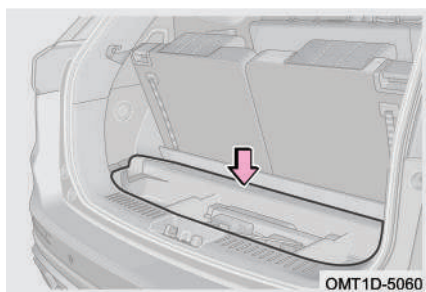

- گام ۱: درب صندوق عقب را باز کنید و پس از بلند کردن موکت کف صندوق، جعبه ابزار را از محل خود خارج کنید.

#### احتیاط

هنگام باز کردن چرخ زاپاس در استفاده از ابزار با دقت کار کنید تا از خراشیده شدن و آسیب دیدن فضای داخل صندوق عقب جلوگیری شود.

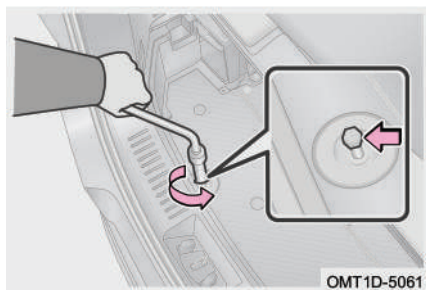

- گام ۲: رابط آچار چرخ را به پیچ نگه‌دارنده چرخ زاپاس وصل کنید.
- گام ۳: مجموعه آچار چرخ به همراه رابط را در خلاف جهت عقربه‌های ساعت بچرخانید تا چرخ زاپاس آزاد شود.



## فصل ۶: شرایط اضطراری

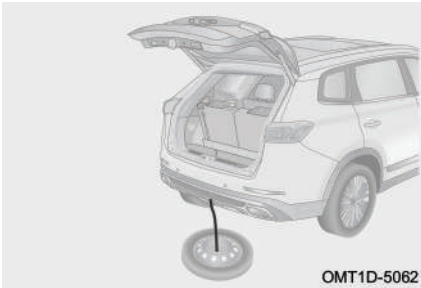

OMT1D-5062

گام ۴: قلاب و بند چرخ زاپاس را آزاد کنید، سپس چرخ زاپاس را تا پایین ترین نقطه هدایت کنید.

**دقت:** پس از اتمام تعویض چرخ زاپاس، چرخ پنچر را به ترتیب عکس مراحل فوق در جای چرخ زاپاس نصب کنید.

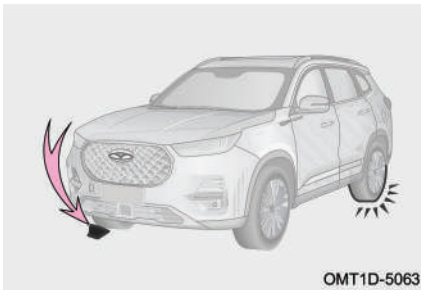

OMT1D-5063

۳. باز کردن چرخ پنچر  
گام ۱: در زمان بلند کردن خودرو توسط جک باید در مقابل چرخ‌های که به صورت مورب در سمت مخالف چرخ پنچر قرار دارد، مانعی قرار دهید تا از حرکت خودرو جلوگیری شود.

چرخ پنچر	چرخ‌های که باید مقابل آن مانع قرار دهید
چرخ جلو چپ	در پشت چرخ عقب راست
چرخ جلو راست	در پشت چرخ عقب چپ
چرخ عقب چپ	در جلوی چرخ جلو راست
چرخ عقب راست	در جلوی چرخ جلو چپ

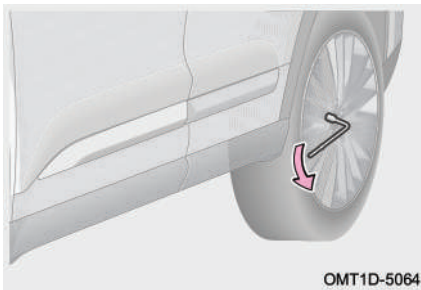

OMT1D-5064

گام ۲: آچار چرخ را طوری روی پیچ چرخ پنچر قرار دهید که دسته آن در سمت چپ شما قرار داشته باشد. سپس دسته آچار چرخ را گرفته و به سمت پایین فشار دهید و هر یک از پیچ‌ها را به اندازه نیم دور باز کنید تا شل شوند.



#### احتیاط

هنگام باز کردن پیچ‌های چرخ توسط آچار، اجازه سر خوردن آچار چرخ بر روی پیچ را ندهید. در غیر این صورت پیچ‌ها به راحتی آسیب خواهند دید.

#### هشدار

در این مرحله پیچ‌ها را فقط مقداری شل کنید و آن‌ها را به طور کامل باز نکنید. در غیر این صورت به علت فشار وارده از خودرو ممکن است چرخ از خودرو جدا شده و باعث مصدومیت افراد و یا آسیب دیدگی خودرو شود.

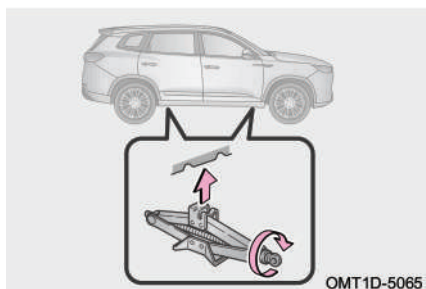

گام ۳: جک را در محلی که سطح آن صاف و محکم باشد، قرار دهید و از این که شیار روی جک در مقابل زبانه مخصوص جک بر روی بدنه خودرو قرار داشته باشد، اطمینان حاصل کنید.

#### مطالعه

- حداکثر بار قابل تحمل توسط جک ۱۲۰۰ کیلوگرم می‌باشد.
- خودرو را تا ارتفاع مناسبی که بتوان چرخ را از زیر خودرو خارج کرد، بلند کنید.

#### هشدار

برای جلوگیری از صدمات بدنی، زمانی که خودرو توسط جک بلند شده است، از قرار دادن اعضای بدن خود در زیر خودرو خودداری کنید.



## فصل ۶: شرایط اضطراری

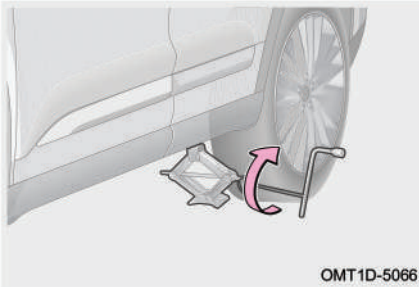

OMT1D-5066

گام ۴: زمانی که جک با محل مخصوص جک زدن بر روی بدنه خودرو تماس پیدا کرد، دسته جک را روی جک نصب کنید، سپس آچار چرخ را از سوراخ تعبیه شده در انتهای دسته جک عبور دهید و آن را در جهت عقربه‌های ساعت بچرخانید.

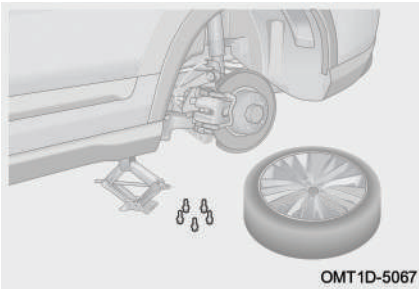

OMT1D-5067

گام ۵: توسط آچار چرخ، همه پیچ‌های چرخ پنچر را در خلاف جهت عقربه‌های ساعت به طور کامل باز کنید و چرخ را از روی خودرو جدا کنید.

### 👁️ احتیاط

چرخ باز شده را طوری روی زمین قرار دهید که سطح رینگ چرخ رو به بالا قرار بگیرد تا از آسیب‌دیدگی و ایجاد خراش بر سطح رینگ جلوگیری شود.

### ۴. نصب چرخ زاپاس

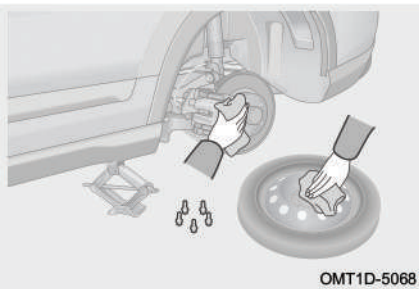

OMT1D-5068

گام ۱: قبل از نصب زاپاس، هر گونه گرد و خاک و رسوبات روغنی را از روی کاسه چرخ و رینگ چرخ تمیز کنید. مطمئن شوید که سطح تماس بین کاسه چرخ و رینگ چرخ در شرایط مناسبی قرار دارد. سپس چرخ زاپاس را بر روی خودرو نصب کنید.

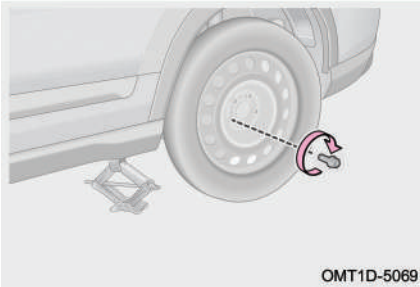

OMT1D-5069

گام ۲: ابتدا کلیه پیچ‌های چرخ را با دست به طور اولیه سفت کنید. سپس چرخ را در محل خود صاف کرده و توسط آچار چرخ، پیچ‌ها را سفت کنید.

### احتیاط

هرگز بر روی پیچ‌های چرخ گریس یا روغن نزنید و در صورت چرب بودن، قبل از نصب چرخ، آن‌ها را تمیز و خشک کنید.

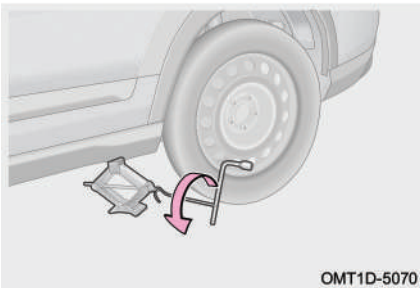

OMT1D-5070

گام ۳: مطمئن شوید که تمامی افراد از اطراف خودرو دور بوده و در نقطه ایمن مستقر شده‌اند. دسته جک را به جک وصل کرده و سپس آچار چرخ را به دسته جک وصل کنید. برای پایین آوردن خودرو، دسته جک را در خلاف جهت عقربه‌های ساعت بچرخانید.

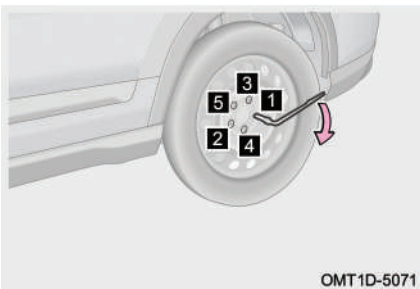

OMT1D-5071

گام ۴: پیچ‌های چرخ را توسط آچار چرخ و به ترتیب شماره‌های نشان داده شده در شکل سفت کنید. مراحل سفت کردن را ۲ تا ۳ بار تکرار کنید تا زمانی که پیچ‌ها به طور کامل در جای خود سفت شوند.

گام ۵: چرخ پنجر را در جای چرخ زاپاس قرار دهید. جک، مثلث خطر و سایر ابزارها را جمع‌آوری کرده و در محل اصلی خود در داخل





خودرو قرار دهید.

گام ۶: در صورتی که فشار باد چرخ زاپاس کم‌تر از مقدار استاندارد است، ضمن رانندگی با احتیاط، در نزدیک‌ترین نمایندگی مجاز مدیران خودرو اقدام به تنظیم فشار باد تایر بکنید.

### هشدار

- در زمان استفاده از چرخ زاپاس موقتی (چرخ زاپاس با سایز کوچک‌تر)، سرعت رانندگی باید 80km/h یا کم‌تر از آن باشد.
- با چرخ زاپاس موقتی نباید به مدت طولانی رانندگی کرد. پس از تعویض زاپاس موقتی، پیچ‌های چرخ را با گشتاور  $130 \pm 10 \text{ N.m}$  سفت کنید. با سرعت کم رانندگی کنید و جهت جایگزین کردن چرخ زاپاس با چرخ استاندارد خودرو، خودتان را به نزدیک‌ترین نمایندگی مجاز مدیران خودرو برسانید (توصیه می‌شود مسافت رانندگی بیش‌تر از ۸۰ کیلومتر نباشد). در غیر این صورت ممکن است پیچ این نوع چرخ زاپاس شل شده و چرخ از خودرو جدا شود.

### داغ کردن موتور

اگر در حین رانندگی دمای آب موتور بالا رود و نشانگر دمای آب در ناحیه نزدیک به H قرار گیرد و یا این که چراغ هشدار قرمز رنگ دمای آب موتور "بیل" در صفحه کیلومترشمار روشن شود، فوراً خودرو را در یک مکان ایمن و دورتر از مسیر جاده متوقف کنید.

گام ۱: خودرو را در یک مکان با سطح صاف و محکم پارک کنید.

گام ۲: ترمز پارک را بکشید و دسته دنده را در موقعیت P (در خودروی مجهز به گیربکس اتوماتیک) یا N (در خودروی مجهز به گیربکس دستی) قرار دهید.





گام ۳: اگر کولر خودرو روشن است، آن را خاموش کنید (چکه کردن قطرات آب از زیر خودرو پس از خاموش شدن کولر عادی است).

گام ۴: پس از چند دقیقه کار کردن موتور در حالت درجا، موتور را خاموش کنید و فلاشر را روشن کنید.

گام ۵: قبل از باز کردن درب موتور، فوران بخار یا نشتی مایع خنک‌کننده از موتور را بررسی کنید. فقط در صورتی که خروج بخار یا نشتی مایع خنک‌کننده مشاهده نشود، می‌توان درب موتور را باز کرد، در غیر این صورت ممکن است دچار سوختگی شوید.

گام ۶: سطح مایع خنک‌کننده را بازدید کنید. اگر نتوانستید علت داغ کردن موتور را پیدا کنید، فوراً جهت بازدید و تعمیر با نمایندگی مجاز مدیران خودرو تماس بگیرید.

#### احتیاط

- اگر تعداد دفعات داغ شدن موتور زیاد است، هر چه سریع‌تر جهت بازدید و تعمیر به یکی از نمایندگی‌های مجاز مدیران خودرو مراجعه کنید.
- اگر سطح مایع خنک‌کننده در مخزن پایین است، می‌توان به طور موقتی از آب استفاده نمود. ولی در اسرع وقت جهت تعویض مایع خنک‌کننده موتور به نمایندگی مجاز مدیران خودرو مراجعه کنید.

## خالی شدن باتری

### باتری به باتری کردن

گام ۱: کلید استارت موتور را خاموش کنید و کابل‌های رابط را مطابق با مراحل زیر وصل کنید:

**۱** قطب مثبت (+) باتری خالی را توسط کابل رابط مثبت به قطب مثبت (+) باتری کمکی وصل کنید.

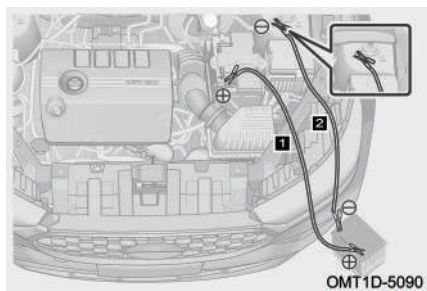



## فصل ۶: شرایط اضطراری

- ۲ یک سر کابل مشکی را به قطب منفی (-) باتری کمکی و انتهای دیگر کابل منفی را به یک قسمت فلزی و بدون رنگ از بدنه خودروی معیوب وصل کنید.
- گام ۲: خودروی کمکی را استارت بزنید تا روشن شود. پدال گاز را فشار داده و دور موتور را کمی بالا ببرید و به مدت حدودا ۵ دقیقه در همان وضعیت نگه دارید تا باتری خالی شده به طور موقتی شارژ شود.
- گام ۳: اگر خودروی معیوب همچنان قادر به استارت زدن نیست، اتصال صحیح کابلها به هر دو باتری را بررسی کرده و مجددا اجازه دهید تا باتری خالی به طور موقتی شارژ شود.
- گام ۴: پس از روشن شدن خودرو، کابلها را دقیقا به ترتیب برعکس مراحل وصل کردن از باتریها جدا کنید (ابتدا کابل منفی و سپس کابل مثبت را باز کنید).
- دقت: عملیات باتری به باتری کردن فقط در خودروهایی که دارای باتری متداول و یکسان (باتری ۱۲ ولتی) هستند، قابل اجرا است.

### احتیاط

- اگر باتری خودرو به کرات دچار خالی شدن می‌شود، در اسرع وقت جهت بازدید و رفع ایراد به نمایندگی مجاز مدیران خودرو مراجعه کنید.
- قطب منفی باتری کمکی نباید مستقیما به قطب منفی باتری خالی وصل شود.
- اگر اطمینان ندارید که ولتاژ باتری کمکی در حدود 12-13V است، اقدام به استارت کمکی نکنید.
- هنگام وصل کردن و جدا کردن کابلها اجازه ندهید که آنها با قطعات متحرک موتور مانند فن خنک‌کننده، تسمه و نظایر آن برخورد داشته باشند.
- اطمینان حاصل کنید که گیره کابلها به درستی به سرباتریها وصل شده باشند. بین گیرهها و کابلها باید فاصله مناسبی وجود داشته باشد و از برخورد آنها با یکدیگر یا تماس با قسمت‌های فلزی بدنه خودرو جلوگیری کنید.
- قبل از خاموش کردن و ترک خودرو، از خاموش بودن لوازم و تجهیزات برقی اطمینان حاصل کنید تا از ایجاد مشکل در استارت بعدی ناشی از ضعیف شدن باتری جلوگیری کرده باشید.



#### ⚠ هشدار

- برای انجام استارت کمکی فقط از کابل‌های استاندارد استفاده کنید.
- از کشیدن سیگار، روشن کردن کبریت یا فندک و یا ایجاد شعله در اطراف باتری خودداری کنید.
- چنان‌چه به توانایی خودتان در انجام استارت کمکی مطمئن نیستید، شرکت مدیران خودرو اکیدا توصیه می‌کند که از امدادگران حرفه‌ای یا نمایندگی مجاز مدیران خودرو درخواست کمک نمایید.

#### تعویض باتری

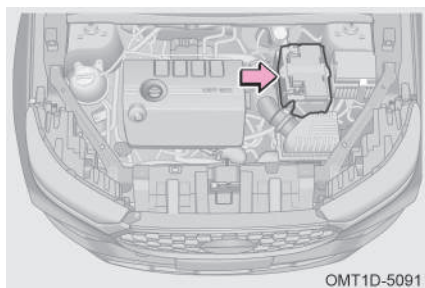

گام ۱: کلید لوازم برقی و کلید استارت را خاموش کنید.

گام ۲: درب موتور را باز کنید.

گام ۳: کابل منفی باتری (-) را جدا کنید.

گام ۴: کابل مثبت باتری (+) را جدا کنید.

گام ۵: بست نگه‌دارنده باتری را باز کرده و باتری را خارج کنید.

گام ۶: باتری جدید که دارای مشخصات فنی یکسان با باتری اصلی خودرو می‌باشد را بر روی خودرو قرار دهید.

گام ۷: برای نصب باتری جدید، به ترتیب برعکس مراحل باز کردن عمل کنید.

**توجه:** باتری خودروی شما نیازی به سرویس شدن ندارد. باتری نو باید دارای مشخصات یکسان با باتری اصلی خودرو باشد. توصیه می‌شود جهت تعویض باتری به نمایندگی مجاز مدیران خودرو مراجعه کنید.

#### ♻ حفاظت از محیط زیست

باتری‌ها حاوی اسید سولفوریک می‌باشند که ماده‌ای سمی و خورنده است. آن‌ها را براساس دستورالعمل‌های زیست‌محیطی نگهداری کنید و یا به مراکز مجاز بازیافت تحویل دهید.



### احتیاط

هنگام پیاده و سوار کردن باتری مراقب باشید تا ابزار فلزی باعث اتصال دو قطب باتری به هم‌دیگر نشود و یا قطب مثبت (+) باتری با بدنه خودرو تماس پیدا نکند.

### هشدار

- باتری را از دسترس کودکان دور نگه دارید.
- از کشیدن سیگار، روشن کردن کبریت یا فندک و یا ایجاد شعله در اطراف باتری خودداری کنید.
- هنگام کار بر روی باتری همواره از دستکش و عینک ایمنی استفاده کنید، زیرا اسید داخل باتری سمی بوده و دارای خاصیت خوردگی قوی می‌باشد. باتری را هرگز به صورت اریب یا وارونه قرار ندهید.
- در صورت تماس اسید باتری با پوست یا لباس، مواد اسیدی را باید فوراً توسط یک محلول قلیایی (مانند آب و صابون) خنثی کنید و سپس محل تماس را با آب فراوان بشویید. در صورت لزوم سریعاً به فوریت‌های پزشکی مراجعه کنید.

### روشن نشدن موتور

اگر خودروی شما نمی‌تواند به طور عادی روشن شود، مطمئن شوید که کلیه مراحل صحیح استارت زدن را انجام داده‌اید، سپس کافی بودن بنزین موجود در باک را کنترل کنید.

■ اگر پایین بودن سرعت چرخش استارت باعث روشن نشدن موتور است  
گام ۱: تمیز بودن و اتصال مناسب سرباتری‌ها را بررسی کنید.

گام ۲: چراغ‌های جلو را روشن کنید. اگر چراغ‌ها کم‌نور و سپس خاموش شوند، نشان می‌دهد که باتری خالی شده است و برای روشن کردن خودرو باید از باتری کمکی استفاده کنید.

گام ۳: مجدداً استارت بزنید. اگر هم‌چنان موتور به طور عادی قادر به روشن شدن نمی‌باشد، احتمالاً سیستم استارت خودرو ایراد دارد. برای بازدید و تعمیر به یکی از نمایندگی‌های مجاز مدیران خودرو مراجعه کنید.



■ اگر سرعت چرخش استارت ر عادی است ولی موتور روشن نمی‌شود  
گام ۱: کلید استارت را خاموش کنید و یا در موقعیت ACC قرار دهید و سپس مجدداً استارت  
بزنید.

گام ۲: اگر موتور باز هم روشن نشد، احتمالاً به خاطر تکرار زیاد استارت زدن، موتور دچار خفگی  
شده است. کلید استارت موتور را خاموش کنید و پس از چند دقیقه مجدداً استارت بزنید.  
گام ۳: یک بار دیگر استارت بزنید. اگر موتور هم‌چنان نمی‌تواند روشن شود، جهت بازدید و  
تعمیر فوراً با یکی از نمایندگی‌های مجاز مدیران خودرو تماس برقرار کنید.

#### احتیاط

- هر بار استارت زدن را بیش‌تر از ۱۵ ثانیه طول ندهید تا از خرابی و آسیب‌دیدگی استارت  
جلوگیری شود.
- اگر موتور به سختی روشن می‌شود و یا به دفعات زیاد خاموش می‌شود، در اولین فرصت  
جهت بازدید و تعمیر به یکی از نمایندگی‌های مجاز مدیران خودرو مراجعه کنید.

## ۳-۶ حمل خودرو

### یدک کردن خودرو

یدک‌کشی خودرو باید مطابق با قوانین شهری و محلی موجود در زمینه حمل خودرو صورت پذیرد.  
قبل از حمل خودرو ترمز پارک را آزاد کنید (برای اطلاع از جزئیات نحوه آزاد کردن اضطراری  
ترمز پارک برقی به بخش «سیستم ترمز» در فصل ۴ مراجعه کنید) و گیربکس را در وضعیت  
خلاص (N) قرار دهید.

شیوه‌های صحیح حمل خودرو

۱ خودروهای چرخ جلو محرک: حمل از طریق بلند کردن چرخ‌های جلوی خودروی معیوب و اتصال ایمن و محکم خودرو به یدک‌کش.

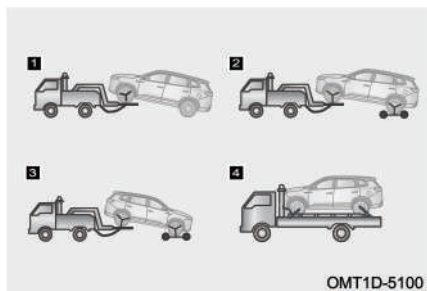



## فصل ۶: شرایط اضطراری

**۲** کلیه خودروهای چهارچرخ محرک، چرخ جلو محرک، چرخ عقب محرک: حمل از طریق بلند کردن چرخ‌های جلوی خودروی معیوب و قرار دادن چرخ کمکی در زیر چرخ‌های عقب و اتصال ایمن و محکم خودرو به یدک‌کش.

**۳** کلیه خودروهای چهارچرخ محرک، چرخ جلو محرک، چرخ عقب محرک: حمل از طریق بلند کردن چرخ‌های عقب خودروی معیوب و قرار دادن چرخ کمکی در زیر چرخ‌های جلو و اتصال ایمن و محکم خودرو به یدک‌کش.

**۴** کلیه خودروهای چهارچرخ محرک، چرخ جلو محرک، چرخ عقب محرک: قرار دادن خودرو بر روی خودروبر کفی و اتصال ایمن و محکم خودرو.

### 👁️ احتیاط

- توصیه می‌شود برای حمل خودروی چهارچرخ محرک از کامیون خودروبر کفی استفاده شود.
- خودروهایی که دچار آسیب دیدگی چرخ‌ها و اکسل شده‌اند باید با کامیون خودروبر کفی حمل شوند.
- شیب چرخی که بلند نشده است را نسبت به زمین به طور مناسب تنظیم کنید. در غیر این صورت سپر و اجزای زیر خودرو در حین حمل شدن با زمین برخورد کرده و آسیب خواهند دید.

### شیوه‌های نادرست حمل خودرو

**۱** حمل توسط خودروهای جرثقیل‌دار که از زنجیره و قرقه برای بلند کردن چرخ‌های جلوی خودرو استفاده می‌کنند.

**۲** حمل توسط خودروهای جرثقیل‌دار که از زنجیر و قرقه برای بلند کردن چرخ‌های عقب خودرو استفاده کرده و چرخ‌های جلو روی زمین کشیده می‌شوند.

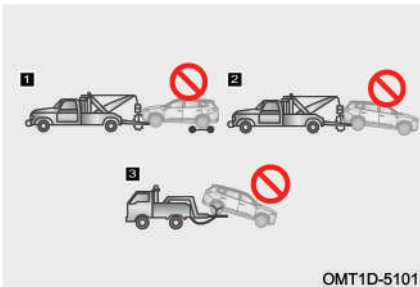



۳ حمل با خودروی یدک کش به حالتی که چرخ‌های عقب خودرو بلند شده و چرخ‌های جلو روی زمین کشیده می‌شوند.

#### احتیاط

برای جلوگیری از آسیب دیدن بدنه خودرو، آن را توسط جرثقیل‌های زنجیری یا طنابی حمل نکنید.

### حمل اضطراری

در صورتی که شرکت‌های حمل خودرو در دسترس نباشند، می‌توانید خودرو را به طور موقت با استفاده از یک کابل، زنجیر یا میله مناسب که به بکسل‌بند خودرو وصل شده است، بکسل کنید. بکسل کردن را باید فقط در جاده‌های با سطح سفت و محکم و در مسافت‌های کوتاه انجام دهید و با سرعت پایین حرکت کنید.

باید راننده در خودروی بکسل شده حضور داشته باشد تا بتواند کنترل فرمان و کنترل پدال ترمز را در اختیار بگیرد. در خودروی بکسل شده باید چرخ‌ها، اکسل، سیستم انتقال قدرت، سیستم فرمان و سیستم ترمز در شرایط خوبی قرار داشته باشند.

قبل از بکسل کردن ترمز پارک را آزاد کنید (برای اطلاع از جزئیات نحوه آزاد کردن اضطراری ترمز پارک برقی به بخش «سیستم ترمز» در فصل ۴ مراجعه کنید)، دسته دنده را در موقعیت N قرار دهید و کلید استارت را در وضعیت ON یا ACC قرار دهید.





### احتیاط

- خودرو را به مدت طولانی بکسل نکنید.
- به هیچ عنوان خودرویی را که از لحاظ وزنی سنگین تر از خودروی شماست بکسل نکنید، در غیر این صورت خودروی تان آسیب خواهد دید.
- کابل یا زنجیر بکسل را به شکل اطمینان بخش به قلاب بکسل بند ببندید.
- راننده هر دو خودرو باید با اصول بکسل کردن آشنایی داشته باشند، در غیر این صورت قادر به انجام صحیح این کار نخواهند بود.
- حتی الامکان خودرو را در مسیر مستقیم و رو به جلو بکسل کنید. هرگز خودرو را از سمت کنار بکسل نکنید تا از آسیب دیدن خودرو پیشگیری شود.
- اگر موتور روشن نباشد، سیستم‌های کمکی خودرو کار نخواهند کرد. در نتیجه غربیلک فرمان و پدال ترمز سفت‌تر از حالت عادی خواهند بود. بنابراین هنگام بکسل کردن خودرو در این شرایط دقت کنید.
- پیشنهاد می‌شود جهت بکسل کردن خودروی مجهز به گیربکس اتوماتیک با امداد مدیران خودرو یا شرکت‌های حمل خودرو تماس بگیرید.
- اگر خودروی بکسل شده قادر به حرکت نیست، با بکسل کردن اجباری ایرادی دیگر به آن وارد نکنید. در این شرایط با امداد مدیران خودرو یا شرکت‌های حمل خودرو تماس بگیرید.

### هشدار

- برای جلوگیری و پیشگیری از صدمات جسمی، سایر سرنشینان به غیر از راننده باید از خودروی بکسل شده پیاده شوند.
- هنگام بکسل کردن خودرو، از شتاب ناگهانی، پیچیدن ناگهانی و حرکات مارپیچی بپرهیزید تا کابل یا زنجیر و بکسل‌بند تحت فشار قرار نگیرند، زیرا ممکن است تحت فشار زیاد کنده شوند و باعث ایجاد خسارت جانی و مالی شود.



## نصب بکسل بند

### بکسل بند جلو

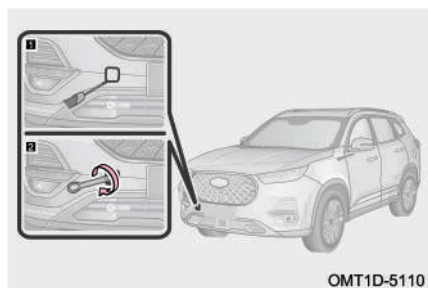

گام ۱: درپوش محل نصب بکسل بند جلو را توسط یک پیچ گوشتی تخت و نواریچ شده از روی سپر جدا کنید.

گام ۲: بکسل بند را ابتدا با دست در جهت عقربه‌های ساعت در محل خود پیچ کنید. سپس آن را با استفاده از آچار چرخ کاملا سفت کنید.

### بکسل بند عقب

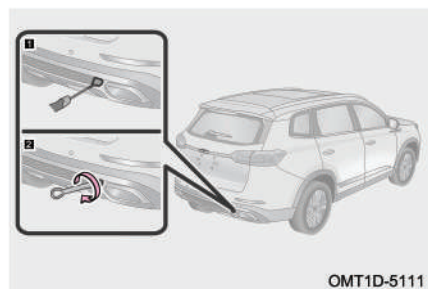

گام ۱: درپوش محل نصب بکسل بند عقب را توسط یک پیچ گوشتی تخت و نواریچ شده از روی سپر جدا کنید.

گام ۲: بکسل بند را ابتدا با دست در جهت عقربه‌های ساعت در محل خود پیچ کنید. سپس آن را با استفاده از آچار چرخ کاملا سفت کنید.

### احتیاط

- فقط از بکسل بند اصلی خودرو استفاده کنید. در غیر این صورت به خودرو آسیب وارد می‌شود.
- هنگام بکسل کردن با احتیاط و آرامش رانندگی کنید. نیروها و تنش‌های ناشی از کشش شدید ممکن است به خودرو آسیب برساند.
- سیم یا کابل بکسل فقط زمانی می‌تواند به خودرو وصل شود که بکسل بند در محل خود نصب شده باشد.



**هشدار !**

اطمینان یابید که بکسل بند به طور ایمن و محکم در محل خود نصب شده است. در غیر این صورت، ممکن است در زمان بکسل کردن، شل شده و باعث بروز حوادث منجر به جراحت و حتی مرگ شود.

**۴-۶ فیوز**

**جعبه فیوز**

فیوزها جهت محافظت از مدارهای برقی و جلوگیری از اتصالی مدار و بیش‌باری تجهیزات الکتریکی خودرو مورد استفاده قرار می‌گیرند. اگر فیوز بسوزد، قطعه الکتریکی محافظت شده توسط فیوز و سیستم مرتبط با آن کار نخواهند کرد.

**جعبه فیوز محفظه موتور**

گام ۱: کلید لوازم برقی خودرو و کلید استارت موتور را خاموش کنید.

گام ۲: کابل منفی باتری را باز کنید.

گام ۳: درب جعبه فیوز محفظه موتور را باز کنید و فیوزها را بازدید و یا تعویض کنید.

**جعبه فیوز داشبورد**

گام ۱: کلید لوازم برقی خودرو و کلید استارت موتور را خاموش کنید.

گام ۲: کابل منفی باتری را باز کنید.

گام ۳: درب جعبه فیوز واقع در قسمت پایینی سمت چپ داشبورد را باز کنید و فیوزها را بازدید و یا تعویض کنید.

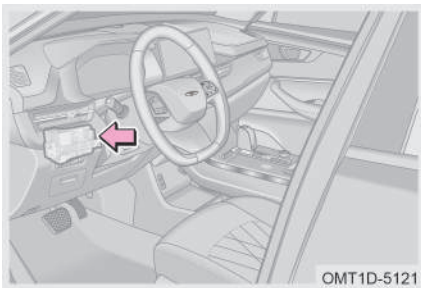
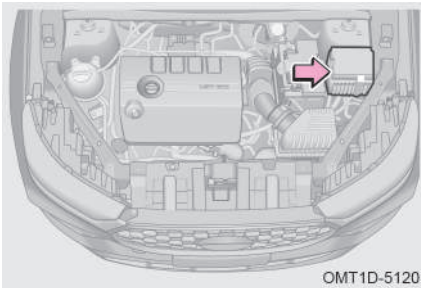



#### مطالعه

- فیوزهای مشکوک به سوختن را با توجه به راهنمای جعبه فیوز بررسی کنید.
- جعبه فیوز همواره باید تمیز و خشک باشد. در زمان باز کردن اجازه ورود آب و رطوبت به جعبه فیوز را ندهید. آلودگی و رطوبت سبب ایجاد خرابی در سیستم‌های الکتریکی می‌شود.
- هنگام باز کردن و بستن درپوش سمت چپ داشبورد مراقب باشید تا به تریپنات داخلی خودرو آسیبی وارد نکنید. در صورت نیاز به نمایندگی مجاز مدیران خودو مراجعه کنید.

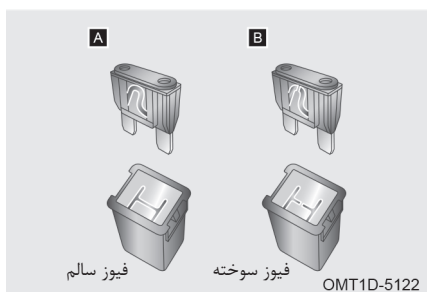

#### بازدید فیوز

**A** فیوز سالم

**B** فیوز سوخته

#### مطالعه

اگر فیوزها سوخته‌اند، باید تعویض شوند.

#### تعویض فیوز

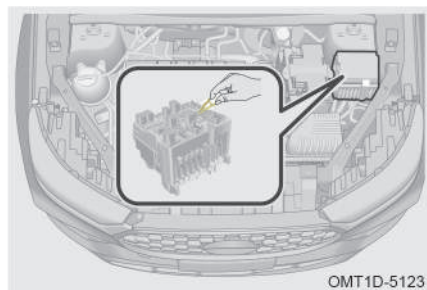

- گام ۱: کلید استارت موتور را خاموش کنید.
- گام ۲: فیوزها را بر اساس راهنمای جعبه فیوز بررسی کنید.
- گام ۳: فیوز مشکوک به سوختن را پس از شناسایی، توسط گیره فیوزکش از جای خود بیرون بکشید.

گام ۴: بررسی کنید که آیا فیوز سوخته است؟ اگر مطمئن نیستید که فیوز سالم است یا خیر، بهتر است از یک فیوز سالم دیگر که دارای آمپر یکسان با فیوز اصلی است، استفاده کنید. آمپر



## فصل ۶: شرایط اضطراری

مجاز فیوزها را می‌توانید در نمودار راهنمای داخل درب جعبه فیوز مشاهده کنید.

### مطالعه

در صورتی که فیوز یدکی در دسترس نباشد، می‌توانید به طور موقت از فیوزهای مشابه مربوط به برخی وسایل برقی کم‌اهمیت‌تر استفاده کنید. بهتر است یک دست فیوز با آمپرهای مختلف را خریداری کرده و جهت استفاده در مواقع اضطراری در خودرو نگهداری کنید.

### احتیاط

- بر روی فیوز و جعبه فیوز هیچ‌گونه تغییری انجام ندهید.
- فقط فیوزی را نصب کنید که دارای آمپر یکسان با فیوز اصلی باشد. هرگز به جای فیوز از سیم استفاده نکنید، حتی به طور موقتی. انجام این کار می‌تواند باعث آسیب‌دیدگی جدی تجهیزات الکتریکی و حتی آتش‌سوزی شود.



## فصل ۷. سرویس و نگهداری از خودرو

۴۱۷	..... بازدید رادیاتور و کندانسور	۴۰۸	۷-۱ تعمیر و نگهداری
۴۱۸	..... بازدید تسمه	۴۰۸	..... دستورالعمل تعمیر و نگهداری
۴۱۹	..... بازدید تایرها		..... نمایندگی‌های مجاز خدمات پس از
۴۲۱	..... جابه‌جایی چرخ‌ها	۴۰۸	..... فروش
۴۲۲	..... بازدید باتری	۴۰۹	..... بازدیدهای ایمنی
۴۲۲	..... بازدید فیلتر هوای اتاق	۴۱۱	۷-۲ سرویس‌های عادی خودرو
۴۲۳	..... بازدید مایع شیشه‌شور	۴۱۱	..... سرویس‌های ساده
۴۲۳	..... بازدید تیغه‌های برف پاک‌کن	۴۱۳	..... بازدید سطح روغن موتور
۴۲۶	۷-۳ سرویس‌های دوره‌ای	۴۱۴	..... بازدید سطح روغن گیربکس
	..... مشخصات مایعات مصرفی و شمع	۴۱۵	..... بازدید سطح روغن ترمز
۴۲۶	..... موتور	۴۱۶	..... بازدید سطح مایع خنک‌کننده موتور...





## ۷-۱ تعمیر و نگهداری

### دستورالعمل تعمیر و نگهداری

دو نوع برنامه تعمیر و نگهداری برای خودرو وجود دارد: نوع اول سرویس‌های عادی خودرو است که توسط مالک قابل انجام می‌باشند؛ نوع دیگر آن سرویس، بازدید و تعمیرهای دوره‌ای است که نیاز دارد توسط نمایندگی‌های مجاز مدیران خودرو صورت پذیرند. سرویس‌های دوره‌ای و منظم به شما در کشف و از بین بردن خطرات احتمالی کمک می‌کند تا از خرابی‌های بیش‌تر پیش‌گیری شود. انجام سرویس‌های دوره‌ای خودرو الزامی است. لطفاً فقط از روان‌کارهای توصیه شده توسط شرکت مدیران خودرو استفاده نمایید، در غیر این صورت احتمال خرابی خودرو وجود خواهد داشت.

### نمایندگی‌های مجاز خدمات پس از فروش

نمایندگی‌های مجاز خدمات پس از فروش مدیران خودرو فقط استفاده از قطعات یدکی اصلی می‌تواند عمر مفید خودرو را افزایش دهد. شرکت مدیران خودرو تنها قطعات یدکی اصلی شرکت را در نمایندگی‌های مجاز خدمات پس از فروش خود در سراسر کشور توزیع می‌کند. لذا در نمایندگی‌های مجاز فقط قطعات یدکی شرکت می‌تواند مورد استفاده قرار گیرد. نمایندگی‌های مجاز خدمات پس از فروش مدیران خودرو متخصص در امر خدمات می‌باشند و مجوزهای انحصاری لازم را از طرف شرکت مدیران خودرو دریافت کرده‌اند. به یاد داشته باشید که برای انجام سرویس، نمایندگی‌های مجاز خودروی شما را بهتر از هر کس دیگری می‌شناسند و جهت برآورده کردن نیازمندی‌های شما به تکنسین‌های حرفه‌ای و قطعات یدکی اصلی مجهز شده‌اند.

### حفاظت از محیط زیست

ضایعات روغن موتور، روغن ترمز، مایع خنک‌کننده، روغن فرمان هیدرولیک (در صورت تجهیز)، باتری‌ها و تایرها فقط باید توسط موسسات مجاز جمع‌آوری زباله و یا با مشورت شرکت‌های بازیافت دفع شوند و نباید مانند زباله‌های خانگی دفع شوند و یا در سیستم فاضلاب شهری تخلیه شوند.





### مقدمات انجام سرویس

در زمان مراجعه به نمایندگی مجاز جهت انجام سرویس دوره‌ای، کلیه اسناد لازم را به همراه داشته باشید. همه عملیات صورت گرفته در سرویس‌های ادواری شامل گارانتی نخواهد بود، در این باره می‌توانید با کارشناسان فنی صحبت کنید. سوابق سرویس‌ها و تعمیرات گذشته را همراه داشته باشید. سوابق تعمیراتی خودرو می‌تواند اطلاعات مفیدی در جهت رفع عیوب بعدی خودرو ارایه نماید.

لیستی از ایرادات خودرو یا اقداماتی که می‌خواهید بر روی خودروی‌تان صورت گیرد، آماده کنید و در حین پذیرش آن‌ها را ارایه دهید. همچنین اگر تصادف یا مساله خاصی وجود دارد که در سوابق خودرو ثبت نشده است، آن را به کارشناسان فنی توضیح دهید. اگر تعداد تعمیرات و سرویس‌های مورد نظر شما زیاد است و از طرفی تا آخر وقت همان روز می‌خواهید خودرو را تحویل بگیرید، با کارشناس یا مشاور خود مشورت کرده و تعمیرات را از نظر اهمیت اولویت‌بندی کنید.

### **بازدیدهای ایمنی**

بهتر است قبل از شروع رانندگی، یک سری بازدیدهای ایمنی را جهت بهبود امنیت و راحتی رانندگی انجام دهید.

**هشدار**

هنگام بازدید خودرو، موتور را روشن نکنید.



### بازدیدهای روزانه

بررسی کنید که رنگ بدنه خراشیدگی دارد؟ چراغها شکستگی دارند؟ شاسی خودرو کج ایستاده است؟ پیچ چرخها شل شده یا افتاده‌اند؟ نشتی آب یا روغن در زیر خودرو وجود دارد؟ درب‌های جانبی، درب موتور، درب صندوق یا شیشه‌ها آسیب دیده‌اند؟

بررسی کنید که سطح روغن موتور، روغن ترمز، مایع خنک‌کننده، روغن هیدرولیک فرمان (در صورت تجهیز) و مایع شیشه‌شور مناسب باشد.

فشار باد تایر در حالت سرد و وضعیت ظاهری تایرها (مانند ساییدگی، متورم شدن، ترک خوردگی، آسیب‌های فیزیکی و ...) را بررسی کنید. تایر زاپاس را نیز بازدید کنید.

بررسی کنید که آیا قفل کمربندها به طور قابل اطمینان چفت می‌شوند؟ آیا کمربندها دچار ساییدگی و فرسودگی شده‌اند؟

بررسی کنید که آیا روشنایی چراغها مناسب است؟

بررسی کنید که آیا کارکرد نشانگرهای صفحه کیلومترشمار عادی است؟

### بازدیدهای ماهیانه

بدنه خودرو را تمیز کنید، محفظه موتور (گرد و خاک رادیاتور و کندانسور و رسوبات روغنی سطح موتور) را تمیز کنید، فضای داخلی کابین و صندوق عقب را تمیز کنید.

نشتی لوله‌ها، شیلنگ‌ها و مخزن‌ها را بازدید کنید، بررسی کنید که آیا سر باتری‌ها و کابل‌های باتری سولفاته یا شل شده‌اند؟ آیا دسته سیم‌ها آسیب‌دیدگی و شل‌شدگی دارند و یا کانکتورها قطع شده‌اند؟ آیا نشتی آب یا روغن در زیر خودرو وجود دارد؟

بررسی کنید که آیا سیستم تهویه مطبوع به درستی کار می‌کند؟

بررسی کنید که آیا ترمز پارک برقی به درستی کار می‌کند؟

بررسی کنید که آیا فیوز یدکی و ابزار (از قبیل جک، آچار چرخ، و ...) در خودرو وجود دارند؟



### مطالعه

ضایعات روغن موتور، روغن ترمز، مایع خنک‌کننده، باتری‌ها و تایرها فقط توسط موسسات مجاز جمع‌آوری زباله و یا با مشورت شرکت‌های بازیافت دفع شوند و نباید مانند زباله‌های خانگی دفع شوند و یا در سیستم فاضلاب شهری تخلیه شوند.

## ۲-۷ سرویس‌های عادی خودرو

### سرویس‌های ساده

اگر قصد انجام برخی اقدامات تعمیراتی و نگهداری خودرو را دارید، سعی کنید طبق توضیحات ارائه شده در این بخش عمل کنید.

در این بخش در خصوص بازدیدها و سرویس‌هایی بحث شده است که انجام دادن آن‌ها آسان می‌باشد و مالک خودرو به تنهایی توانایی انجام آن‌ها را دارد. ولی هم‌چنان موارد خاص زیادی وجود دارند که انجام آن‌ها نیاز به مهارت فنی و ابزار مخصوص دارد و باید توسط تکنسین‌های آموزش‌دیده صورت پذیرند.

### احتیاط

- قبل از بستن درب موتور، محفظه موتور را بازدید کنید تا هیچ ابزار و وسایلی از قبیل آچار و دستمال و ... در آن جا نمانده باشد.
- با خودرویی که فیلتر هوای آن باز شده است رانندگی نکنید زیرا موتور را دچار استهلاک زیاد می‌کند.
- مایعات را به مقدار استاندارد اضافه کنید. اگر مایعات بر روی بدنه خودرو بپاشد، فوراً محل را با دستمال خیس تمیز کنید تا رنگ بدنه دچار آسیب نشود.



### هشدار

- زمانی که موتور خودرو داغ است، از باز کردن درب مخزن انبساط اجتناب کنید تا دچار سوختگی نشوید.
- زمانی که موتور کار می‌کند، مراقب دست و لباس و ابزارتان باشید تا به فن خنک‌کننده و تسمه گیر نکند.
- از استعمال دخانیات در نزدیکی لوله‌های سوخت و باتری خودداری کنید. چرا که ممکن است باعث ایجاد انفجار یا آتش‌سوزی شود.
- اجزا و قطعات سیستم جرقه‌زنی الکترونیکی دارای ولتاژ بسیار بالایی می‌باشند. لذا در زمان وصل بودن برق خودرو و یا روشن بودن موتور به هیچ عنوان با این قطعات تماس پیدا نکنید.
- موتور، رادیاتور، لوله‌اگزوز، مانیفولد دود و سرسیلندر بعد از رانندگی بسیار گرم می‌شوند، بنابراین هرگز به آن‌ها دست نزنید. مواظب باشید که لباس‌هایتان (مانند کراوات و ...) بین پره‌های پروانه گیر نکند زیرا فن حتی پس از خاموش شدن خودرو هم می‌تواند به طور خودکار روشن شود و ممکن است سبب بروز سانحه شود.



## بازدید سطح روغن موتور



سطح روغن موتور را با استفاده از گیج روغن و در زمانی که موتور خاموش بوده و خنک‌تر شده است، بررسی کنید.

۱. خودرو را پس از گرم شدن موتور در سطح صاف و هموار متوقف کنید و تا ۵ دقیقه پس از خاموش کردن موتور صبر کنید.

۲. درب موتور را باز کنید و گیج روغن را بیرون کشیده و با دستمال تمیز آن را پاک کنید.

۳. گیج را در جای خود قرار داده و به آرامی و به طور یک‌نواخت تا انتها فشار دهید.

۴. در حدود ۳ ثانیه صبر کنید و سپس مجدداً گیج را بیرون بکشید و سطح روغن موتور را از روی آن کنترل کنید.



زیر گیج روغن یک پارچه بگیریید تا از چکیدن روغن به روی قطعات موتور و بدنه جلوگیری شود.

بلافاصله پس از گرم شدن موتور، سطح روغن موتور را کنترل نکنید. موتور را خاموش کنید و منتظر بمانید تا روغن موتور در کارتل جمع شود.

## اضافه کردن روغن موتور

۱. درب روغن‌ریز موتور را در خلاف جهت عقربه‌های ساعت بپیچانید تا باز شود.

۲. روغن موتور را به مقدار صحیح و با استفاده از یک قیف به داخل موتور بریزید و سپس





- سطح روغن را توسط گیج کنترل نمایید.
۳. وقتی که سطح روغن موتور به محدوده صحیح رسید، درب روغن ریز موتور را ببندید.

#### حفاظت از محیط زیست

جهت جلوگیری از آلودگی محیط زیست، روغن موتور و فیلتر روغن مصرفی را مانند زباله‌های خانگی دفع نکنید و یا در فاضلاب و یا روی زمین رها نکنید، چرا که باعث آلودگی شدید محیط زیست می‌شوند. آن‌ها را مطابق با دستورالعمل‌های حفاظت از محیط زیست دفع کنید.

#### احتیاط

- روغن موتور را بیش از حد مجاز سرریز نکنید، زیرا باعث خرابی موتور می‌شود.
- فقط از روغن موتور توصیه شده توسط شرکت مدیران خودرو استفاده کنید. در غیر این صورت مسوولیت کلیه خسارت‌های مستقیم و غیرمستقیم وارده به عهده مالک خودرو خواهد بود.
- چنانچه روغن موتور در هنگام سرریز کردن به طور تصادفی بر روی سطح موتور بریزد، قبل از بستن درب روغن ریز، لکه‌های روغن را با استفاده از پارچه تمیز کنید.
- درب روغن ریز را پس از باز کردن به صورت وارونه بر روی موتور قرار ندهید تا ریزش روغن از آن بر روی موتور باعث تصور اشتباه مبنی بر وجود نشتی از اورینگ آب‌بندی درب روغن ریز نشود.

### **بازدید سطح روغن گیربکس**

بازدید سطح روغن گیربکس، اضافه کردن روغن و یا تعویض آن باید توسط افراد متخصص صورت گیرد. لطفاً برای انجام موارد فوق به یکی از نمایندگی‌های مجاز مدیران خودرو مراجعه نمایید.



## بازدید سطح روغن ترمز



سطح روغن ترمز باید بین علائم "MAX" و "MIN" مخزن باشد. اگر سطح مایع نزدیک علامت "MIN" یا پایین تر از آن بود، به مقدار لازم اضافه کنید. جهت بازدید و تعمیر سیستم ترمز به نمایندگی مجاز مدیران خودرو مراجعه کنید.

### احتیاط

- از آن جایی که روغن ترمز قدرت جذب رطوبت بالایی دارد، درب مخزن روغن ترمز را به مدت طولانی باز نگذارید.
- فقط از روغن ترمز توصیه شده توسط شرکت مدیران خودرو استفاده کنید. در غیر این صورت مسوولیت کلیه خسارت‌های مستقیم و غیرمستقیم وارده به عهده مالک خودرو خواهد بود.
- در صورت پاشیده شدن روغن ترمز بر روی بدنه خودرو، جهت جلوگیری از آسیب دیدن رنگ بدنه و یا ایجاد خوردگی در قطعات خودرو، محل را با ابر خیس و یا آب، شست‌وشو دهید.

### هشدار

از تماس روغن ترمز با پوست و چشم جلوگیری کنید و در صورت تماس، فوراً محل‌های تماس را با حجم زیادی از آب شست‌وشو دهید و در صورت نیاز به مراکز درمانی مراجعه کنید.



### بازدید سطح مایع خنک کننده موتور



وقتی که موتور سرد است، سطح مایع خنک کننده باید مابین علایم “MAX” و “MIN” مخزن انبساط باشد. اگر سطح مایع نزدیک علامت “MIN” یا پایین تر از آن بود، به مقدار لازم اضافه کنید و در اسرع وقت جهت بازدید و تعمیر به نمایندگی مجاز مدیران خودرو مراجعه کنید.

#### اضافه کردن مایع خنک کننده

۱. وقتی که موتور سرد است درب مخزن انبساط رادیاتور را باز کنید و مایع خنک کننده را تا رسیدن سطح آن به علامت “MAX” اضافه کنید.
۲. موتور را روشن کنید و اجازه دهید که دمای آن به دمای نرمال برسد. سطح مایع خنک کننده را کنترل کنید و در صورت افت سطح به زیر علامت “MIN”، مایع خنک کننده را تا زمانی که سطح آن دیگر افت پیدا نکند، اضافه کنید.
۳. موتور را خاموش کرده و بررسی کنید که آیا پس از خنک شدن موتور، سطح مایع خنک کننده صحیح می باشد. اگر نیست، مراحل بالا را مجدداً تکرار کنید.
۴. درب منبع انبساط را ببندید.

#### احتیاط

- اگر سطح مایع خنک کننده به طور سریع افت پیدا می کند، وجود نشتی آب از رادیاتور، لوله ها و واترپمپ را بررسی کنید.
- فقط از مایع خنک کننده توصیه شده توسط شرکت مدیران خودرو استفاده کنید. در غیر این صورت مسوولیت کلیه خسارت های مستقیم و غیرمستقیم وارده به عهده مالک خودرو خواهد بود.





### هشدار

- زمانی که موتور داغ است، فشار در سیستم خنک کننده بسیار بالا است. در این زمان‌ها از باز کردن درب مخزن انبساط خودداری کنید. در غیر این صورت فوران بخار مایع خنک کننده باعث ایجاد سوختگی خواهد شد.
- ضدیخ یک ماده سمی است، لذا هنگام اضافه کردن ضدیخ نسبت به پاشیده شدن آن بر روی پوست بدن، بدنه خودرو و یا روی زمین دقت ویژه‌ای داشته باشید. در صورت تماس ضدیخ با پوست یا چشم، فوراً محل تماس را با مقدار زیادی از آب شست‌وشو دهید و در صورت نیاز به مراکز درمانی مراجعه کنید.

### بازدید رادیاتور و کندانسور

با گذشت زمان و استفاده طولانی از خودرو، سطح جلویی کندانسور و رادیاتور ممکن است با بقایای حشرات، شاخ و برگ و سایر اجسام مسدود شود. این عامل می‌تواند بر روی عملکرد سیستم تهویه مطبوع و سیستم خنک کننده موتور تاثیر بگذارد و عدم تهویه هوای خوب و داغ شدن موتور را در پی داشته باشد. لازم است که در این گونه مواقع سطح رادیاتور و کندانسور را تمیز کنید.

کندانسور: پس از خاموش کردن خودرو و خنک شدن موتور، کندانسور را با گرفتن هوای فشرده از پشت رادیاتور و از سمت عقب رو به سمت جلو تمیز کنید.

رادیاتور: توصیه می‌شود سطح رادیاتور را سالی یک بار تمیز کنید. پس از خاموش کردن خودرو و خنک شدن موتور، با استفاده از هوای فشرده یا آب، لابه‌لای پره‌های رادیاتور را از وجود اجسام خارجی تمیز کنید. فشار آب یا باد مورد استفاده نباید بیش‌تر از 150Kpa باشد. در غیر این صورت پره‌های رادیاتور آسیب خواهند دید.



### احتیاط

- پره‌های رادیاتور به علت نوع مواد تشکیل دهنده‌اش دارای قابلیت انتقال حرارت خوبی جهت خنک کردن مایع خنک کننده می‌باشند. هرگز آن‌ها را با استفاده از برس تمیز نکنید، چرا که باعث آسیب دیدگی و کاهش اثر خنک کنندگی آن‌ها می‌شود.
- هرگز در زمانی که موتور و رادیاتور داغ هستند بر روی رادیاتور آب نپاشید. بخار تولید شده می‌تواند باعث ایجاد سوختگی شود. رادیاتور را همواره پس از خاموش شدن و خنک شدن موتور تمیز کنید.

### بازدید تسمه

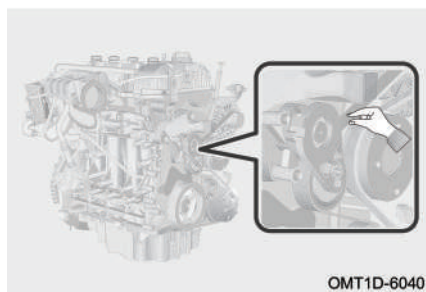

تسمه موتور بعد از مدتی استفاده شدن افزایش طول پیدا می‌کند و کشش استاندارد خود را از دست می‌دهد که ممکن است باعث خرابی موتور شود. لازم است تا تسمه در دوره‌های منظم بازدید شده و کشش آن کنترل شود.

۱. کلید استارت را خاموش کنید.
۲. سفتی و شلی تسمه را ابتدا با فشار انگشت دست تست کنید و زاویه تا شدن تسمه را کنترل کنید.
۳. اگر زاویه تا شدن تسمه بیش‌تر از ۹۰ درجه باشد، جهت بازدید و تعمیر به نمایندگی مجاز مدیران خودرو مراجعه کنید.

### هشدار

هنگام بازدید کشش تسمه، موتور را خاموش کرده و اجازه دهید تا خنک شود و از ساکن بودن تسمه مطمئن شوید.



## بازدید تایرها

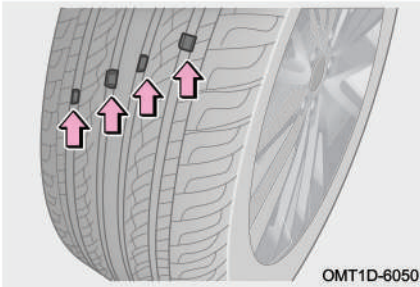

ساییدگی تایرها را با بازدید شاخص ساییدگی تایر مورد بررسی قرار دهید. زمانی که میزان ساییدگی تایرها زیاد می‌شود، نوارهای شاخص ساییدگی نمایان می‌شوند و با آج تایر در یک سطح قرار می‌گیرند و این به معنای کاهش جدی کارآیی و امنیت تایرها است. در این شرایط تایر را تعویض کنید.

### حفاظت از محیط زیست

تایرهای مستعمل را با بی‌احتیاطی در محیط رها نکنید، آن‌ها باید مطابق با قوانین زیست‌محیطی و توسط موسسات مجاز، جمع‌آوری و بازیافت شوند.

اقدامات احتیاطی زیر را رعایت کنید. عدم رعایت آن‌ها می‌تواند باعث بروز حوادث منجر به مصدومیت و یا حتی مرگ شود:

۱. از تایرهایی که قبلاً بر روی یک خودروی دیگر نصب بوده‌اند، استفاده نکنید.
۲. از تایرهایی که در میزان ساییدگی اختلاف قابل توجهی با هم‌دیگر دارند، به طور هم‌زمان در روی خودرو استفاده نکنید.
۳. از تایرهایی که اطلاعی از نحوه استفاده قبلی آن ندارید، استفاده نکنید.
۴. بر روی یک خودرو از تایرهای با مارک، نوع و طرح آج مختلف استفاده نکنید.
۵. تایرهای با ساختار متفاوت (رادپال و بیاس و ...) را بر روی یک خودرو نصب نکنید.
۶. سایز تایر بر روی عملکرد آمپر سرعت‌سنج تاثیرگذار است. اگر سایز (قطر) تایرهای نصب شده متفاوت از سایز استاندارد این خودرو باشند، سرعت دقیق نمایش داده نمی‌شود که می‌تواند منجر به حادثه شود. خسارت‌های ناشی از این عامل تحت پوشش گارانتی نمی‌باشد.



نادرست بودن فشار باد تایر باعث افزایش مصرف سوخت، کاهش عمر مفید تایر و کاهش تعادل خودرو و ایمنی رانندگی می‌شود، بنابراین برای رانندگی با خودرو، فشار باد تایرها همواره باید در حد استاندارد باشد (برای کسب اطلاع در مورد میزان فشار باد تایرها به برجسب راهنمای مربوطه که بر ستون وسط سمت راننده الصاق شده است، مراجعه کنید).

اگر مقدار فشار باد تایر بیش‌تر از حد مجاز باشد و یا از تایر با فشار باد پایین استفاده شود، راحتی رانندگی نیز کاهش می‌یابد. فشار باد تایرها را بر اساس الزامات رانندگی خود تنظیم کنید.

■ از صحیح بودن فشار باد تایرها اطمینان حاصل کنید، در غیر این صورت شرایط زیر می‌تواند پیش بیاید که ممکن است منجر به تصادف، جراحت و حتی مرگ شود:

۱. ساییدگی زیاد تایر
۲. کنترل ضعیف خودرو
۳. ساییدگی غیر یکنواخت
۴. آب‌بندی ضعیف بین تایر و رینگ چرخ
۵. تابیدگی رینگ و جدا شدن تایر از رینگ
۶. امکان ترکیدن تایر ناشی از گرم شدن بیش از حد
۷. بالا رفتن احتمال آسیب‌دیدگی تایر تحت‌تاثیر شرایط جاده‌ای



### احتیاط

- بالا بودن فشار باد تایر پس از مدتی رانندگی، طبیعی است.
- اگر تایری به طور مکرر نیاز به باد شدن پیدا کند، برای بازدید و تعمیر به نمایندگی مجاز مدیران خودرو مراجعه کنید.
- اگر تایری اغلب مواقع نشستی باد دارد یا به دلیل بریدگی یا آسیب دیدگی های دیگر قابل تعمیر نیست، می بایست تعویض شود.
- همیشه از فشارسنج برای اندازه گیری فشار باد تایر و در زمان سرد بودن آن استفاده کنید. بازدید ظاهری تایر می تواند باعث برآورد نادرست از میزان فشار باد تایر شود.
- اگر در حین رانندگی تایری دچار کم بادی یا پنچری شد، به رانندگی ادامه ندهید. رانندگی با این حالت حتی در مسافت های کوتاه می تواند تایر را از رده خارج کند.
- از نصب صحیح درپوش والو باد تایر اطمینان حاصل کنید. در غیر این صورت، مواد خارجی وارد والو باد شده و آن را مسدود خواهد کرد. اگر درپوش گم شده است، یک درپوش نو جایگزین کنید.

### جابه جایی چرخ ها

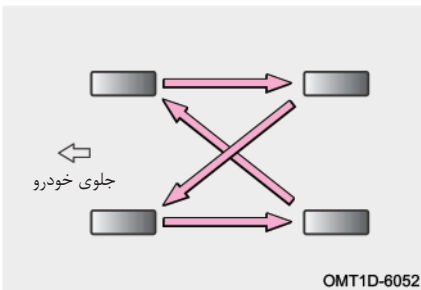

به منظور ساییدگی متوازن و متعادل تایرها و افزایش عمر مفید آنها، شرکت مدیران خودرو توصیه می کند که تقریباً در هر ۱۰۰۰۰ کیلومتر چرخ ها را جا به جا کنید (بهترین بازه ۷۰۰۰ - ۵۰۰۰ کیلومتر می باشد). با این حال بازه زمانی جابه جایی چرخ ها می تواند بسته به عادت های رانندگی شما و شرایط جاده ای تغییر کند.



### مطالعه

جابه‌جایی چرخ‌ها باید توسط افراد متخصص صورت پذیرد، لذا به نمایندگی‌های مجاز مدیران خودرو مراجعه کنید.

### **بازدید باتری**

رسوب بستن قطب‌های باتری، شل بودن اتصال کابل‌های باتری، شکستگی بدنه باتری و شل بودن بست باتری را بررسی کنید.

باتری خودروی شما به جز بازدیدهای ذکر شده، نیازی به سرویس دیگری ندارد. در صورت تعویض باتری، مشخصات فنی باتری نو باید با مشخصات باتری اصلی خودرو یکسان باشد. توصیه می‌شود جهت تعویض باتری به نمایندگی مجاز مدیران خودرو مراجعه کنید.

### **بازدید فیلتر هوای اتاق**

فیلتر هوای تهویه مطبوع از ورود گرد و غبار محیط از طریق کانال‌های ورودی تهویه به داخل اتاق ممانعت می‌کند. این فیلتر پس از استفاده طولانی‌مدت دچار گرفتگی و انسداد می‌شود. اگر کارایی سیستم تهویه مطبوع به طور قابل ملاحظه‌ای کاهش یابد، فیلتر هوای اتاق را بازدید کنید و در صورت لزوم، آن را تعویض کنید.

### مطالعه

- تعویض فیلتر هوای اتاق باید توسط افراد متخصص صورت پذیرد، لذا بهتر است به نمایندگی‌های مجاز مدیران خودرو مراجعه کنید.
- استفاده از تهویه مطبوع در زمانی که فیلتر هوای اتاق از روی خودرو باز شده باشد، باعث کاهش کارایی عملکرد تصفیه هوا توسط سیستم تهویه شده و راندمان سیستم را کاهش می‌دهد.
- سیستم تهویه مطبوع در برخی از مدل‌ها مجهز به عملکرد حفاظتی N95 می‌باشد. بر اساس مدل خودروی خود اقدام نمایید.



### بازدید مایع شیشه‌شور

اگر آب‌پاش‌های شیشه‌شور اقدام به پاشیدن نکنند، احتمالاً مخزن شیشه‌شور خالی است. استفاده از شیشه‌شور را متوقف کرده و مایع شیشه‌شور را به مقدار کافی اضافه کنید. اگر پس از اضافه کردن مایع همچنان شیشه‌شور کار نکند، جهت بازدید و تعمیر به نمایندگی مجاز مدیران خودرو مراجعه کنید.



OMT18-7140

#### 👁️ احتیاط

- هرگز به مایع شیشه‌شور ضدیخ اضافه نکنید، زیرا به رنگ بدنه آسیب می‌رساند.
- در فصل سرما و زمانی که دمای هوا زیر صفر درجه است، از آب خالص به عنوان شیشه‌شور استفاده نکنید، زیرا آب منجمد شده و به پمپ شیشه‌شور آسیب وارد می‌کند.
- ظرفیت مخزن شیشه‌شور می‌تواند ۲ یا ۴/۵ لیتر باشد. بر اساس مدل خودروی خود اقدام نمایید.

### بازدید تیغه‌های برف پاک‌کن

نرمی لبه‌های تیغه برف پاک‌کن را توسط انگشتان دست بررسی کنید. زبر بودن تیغه‌ها باعث کاهش اثربخشی آن‌ها خواهد شد.

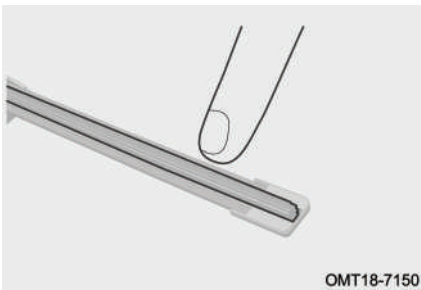

OMT18-7150



## احتیاط

- از برف پاک‌کن برای پاک کردن توده‌های برف و یخ روی شیشه استفاده نکنید.
- اگر سطح شیشه به علت برخورد سنگریزه و شن دارای حفره و پدیدگی است، جهت جلوگیری از خرابی تیغه برف پاک‌کن، سطح شیشه را ترمیم کنید.
- در فصل زمستان جهت جلوگیری از آسیب دیدن تیغه‌های برف پاک‌کن، قبل از به کار انداختن آن‌ها اطمینان حاصل کنید که تیغه‌ها به علت یخ‌زدگی بر روی شیشه نچسبیده باشند.
- برای تمیز کردن تیغه‌های برف پاک‌کن از موادی مانند روغن، سیلیکون و بنزین استفاده نکنید، زیرا باعث عملکرد نامناسب آن‌ها می‌شود. برای تمیز کردن تیغه‌ها از مایع شیشه‌شور استفاده کنید.
- زمانی که تیغه‌ها را برای بازدید و سرویس بلند می‌کنید باید گیره قفلی وسط تیغه را به طرز صحیح باز کنید. در برخی از مدل‌ها جهت بازدید و سرویس تیغه‌های برف پاک‌کن لازم است تا سیستم برف پاک‌کن وارد حالت سرویس شود (برای اطلاع از جزئیات بیش‌تر به بخش «سیستم برف پاک‌کن و شیشه‌شور» مراجعه کنید).

## نگهداری تیغه‌های برف پاک‌کن

۱. هنگام شست‌وشوی خودرو از آب فشار قوی برای شستن تیغه‌ها استفاده نکنید، زیرا ممکن است آسیب ببینند.
۲. برای جلوگیری از شوره بستن یا لکه‌دار شدن شیشه، بهتر است تیغه‌ها را به صورت منظم و هفته‌ای یک بار با مایع شیشه‌شور تمیز کنید.
۳. برای ایمنی بیش‌تر توصیه می‌شود که سالی یک تا دو بار تیغه‌های برف پاک‌کن را تعویض کنید. تیغه‌های جدید را از نمایندگی‌های مجاز مدیران خودرو خریداری نمایید.
۴. بعد از شستن خودرو در کارواش‌های صنعتی، از آب تمیز برای شستن تیغه و شیشه استفاده کنید تا لایه چربی روی شیشه و تیغه تمیز شود.





۵. از به کار انداختن برف پاک‌کن‌ها روی شیشه خشک خودداری کنید. چرا که باعث ایجاد خراش بر روی شیشه و آسیب دیدن تیغه برف پاک‌کن خواهد شد.

۶. از تمیز کردن شیشه جلو با بنزین، لاک پاک‌کن، تینر و یا مایعات مشابه که باعث خرابی تیغه‌های برف پاک‌کن می‌شوند، خودداری کنید.

۷. از پوشش‌های محافظ و مواد آب‌گریز بر روی شیشه‌های جلو و عقب خودرو استفاده نکنید. لایه مواد آب‌گریز به مرور زمان و پس از استفاده از روی شیشه جدا می‌شود و باعث ناصاف شدن سطح شیشه شده و منجر به تولید صدای غیرعادی در زمان حرکت برف پاک‌کن‌ها می‌شود.

۸. وقتی سطح شیشه جلو یخ زده است و یا اگر گرد و خاک، بقایای حشرات، چسب و یا ذرات دیگر به سطح شیشه چسبیده‌اند، آن‌ها را با یک پارچه خیس تمیز کنید. از پارچه خشک استفاده نکنید و یا آن‌ها را مستقیماً با تیغه برف پاک‌کن تمیز نکنید، در غیر این صورت شیشه و تیغه‌ها آسیب می‌بینند.

### استفاده از برف پاک‌کن

۱. با نیروی دست برف پاک‌کن‌ها را حرکت ندهید. در غیر این صورت سیستم برف پاک‌کن دچار آسیب دیدگی خواهد شد.
۲. قبل از به کار گرفتن برف پاک‌کن‌ها، شاخ و برگ، برف و سایر اجسام انباشته شده بر روی شیشه را بردارید.
۳. مایع شیشه‌شور را به موقع اضافه کنید. از مایع شیشه‌شوری که دارای مشخصات ذکر شده در این کتابچه است، استفاده کنید. از آب شهری به جای مایع شیشه‌شور استفاده نکنید.
۴. در آب و هوای سرد قبل از استفاده از برف پاک‌کن، یخ زدن تیغه‌ها و چسبیدن آن‌ها به شیشه را بررسی کنید. در صورت یخ زدن، قبل از به کارگیری برف پاک‌کن، یخ آن‌ها را باز کنید. برای یخ‌زدایی می‌توانید از گرمای بخاری خودرو یا وسایل تولید گرما استفاده کنید. هرگز آب گرم را برای از بین بردن یخ به طور مستقیم بر روی شیشه نریزید، زیرا باعث ترک خوردن شیشه و دفرمه شدن تیغه‌ها می‌شود.



### ۳-۷ سرویس‌های دوره‌ای

#### مشخصات مایعات مصرفی و شمع موتور

ظرفیت	مشخصات	عناوین
4.3 ± 0.2 لیتر (روغن و فیلتر روغن باید هم‌زمان تعویض شوند)	SM SAE-5W-30	روغن موتور (موتور SQR4J16)
4.7 ± 0.2 لیتر (روغن و فیلتر روغن باید هم‌زمان تعویض شوند)	SM SAE-5W-30 SM SAE-5W-40 SM SAE-10W-40	روغن موتور (موتور SQRD4T20)
4.25 ± 0.2 لیتر	FUCHS Pentosin FFL-7A	روغن گیربکس (گیربکس 730DHB)
7.3 ± 0.2 لیتر	CVTF WCF-1	روغن گیربکس (گیربکس 025CHC)
7.5 ± 0.5 لیتر	ضدیخ تمام ارگانیک (LEC-II)	ضدیخ (موتور SQR4J16)
7.0 ± 0.5 لیتر	ضدیخ تمام ارگانیک (LEC-II)	ضدیخ (موتور SQRD4T20)
/	DOT4	روغن ترمز
/	3707AAG	شمع موتور



👁️ احتیاط

در زمان تعویض روغن گیربکس به شرط آن که گیربکس نشستی روغن نداشته باشد، به همان مقداری که روغن از گیربکس تخلیه می‌شود باید روغن تازه اضافه شود. برای انجام این کار به نمایندگی مجاز مدیران خودرو مراجعه کنید.

مولفه‌های گرید روغن	توضیحات
SM	درجه کیفیت روغن
SAE	کلمه اختصاری انجمن مهندسان خودروی امریکا
5W	در دماهای پایین هر چه عدد ویسکوزیته قبل از W کم‌تر باشد، توانایی سازگاری روغن با سرما قوی‌تر می‌شود و عملکرد استارت در هوای سرد نیز بهتر است.
40	هر چه این شاخص بالاتر باشد، مقاومت روغن در برابر حرارت بالاتر بوده و ویسکوزیته بالایی خواهد داشت. روغن‌های با ویسکوزیته بالاتر برای موتورهایی که با دوره‌های بالا کار می‌کنند، مناسب است.

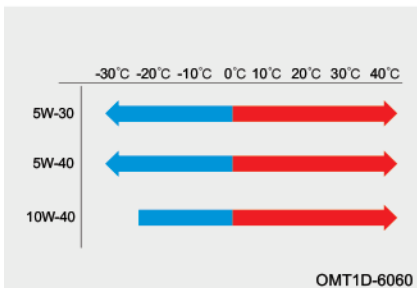

با در نظر گرفتن شرایط آب و هوایی منطقه خود، روغن با سطح کیفی متناسب با منطقه را بر اساس اطلاعات جدول فوق انتخاب کنید. وقتی که دمای محیط خیلی پایین است، اگر از روغن موتور با گرید SM SAE-10W-40 استفاده شود، ممکن است موتور به سختی استارت بخورد. لذا توصیه می‌شود از روغن با گرید SM SAE-5W-30 و یا روغن‌های با درجه ویسکوزیته پایین‌تر استفاده شود.



روغن 30-5W-SAE SM از نقطه نظر میزان

مصرف روغن نیز توصیه می شود.

#### احتیاط

- فقط از مایعات با نوع توصیه شده توسط شرکت مدیران خودرو استفاده کنید. سایر مایعات متفرقه می توانند باعث خرابی سیستم های مربوطه شوند.
- ظرفیت مایعات در جداول فوق صرفاً به عنوان مرجع می باشند. میزان واقعی اضافه کردن مایعات بر اساس شرایط موجود خودرو تعیین می شود.
- در زمان تعویض روغن گیربکس اتوماتیک به شرط آن که گیربکس نشستی روغن نداشته باشد، به همان مقداری که روغن از گیربکس تخلیه می شود باید روغن تازه اضافه شود. برای انجام این کار به نمایندگی مجاز مدیران خودرو مراجعه کنید.

## فصل ۸. مشخصات فنی خودرو

۴۳۶	..... مصرف سوخت	۴۳۰	۸-۱ موقعیت شماره‌های شناسایی خودرو
۴۳۶	..... سیستم سوخت‌رسانی	۴۳۰	..... شماره شاسی (VIN)
۴۳۷	..... سیستم خنک‌کننده	۴۳۱	..... پلاک مشخصات خودرو
۴۳۷	..... سیستم تعلیق	۴۳۱	..... شماره موتور
۴۳۸	..... سیستم فرمان	۴۳۱	..... برچسب RF شیشه
۴۳۸	..... سیستم ترمز	۴۳۲	۸-۲ اطلاعات فنی خودرو
۴۳۹	..... زوایای چرخ‌ها	۴۳۲	..... ابعاد خودرو
۴۴۰	..... چرخ و تایر	۴۳۳	..... نوع و مدل خودرو
۴۴۱	..... باتری	۴۳۴	..... وزن خودرو
۴۴۱	..... مشخصات لامپ چراغ‌ها	۴۳۵	..... مشخصات عملکردی خودرو
	اجزایی از خودرو که در اندازه‌گیری	۴۳۵	..... مشخصات عملکردی موتور
۴۴۲	ابعاد خودرو مدنظر قرار نمی‌گیرند		





## ۸-۱ موقعیت شماره‌های شناسایی خودرو

### شماره شاسی (VIN)

محل درج شماره شاسی (VIN) در خودروهای تولیدی

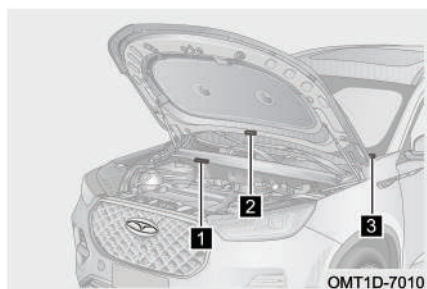

۱ شماره شاسی (VIN) در سمت راست محفظه موتور و در سینی زیر شیشه جلو (شماره ۱ در تصویر مقابل) حک شده است.

۲ شماره شاسی (VIN) در سطح داخلی درب موتور و در لبه عقبی آن (شماره ۲ در تصویر مقابل) حک شده است.

۳ شماره شاسی خودرو (VIN) به صورت یک پلاک در قسمت بالایی و سمت چپ داشبورد (شماره ۳ در تصویر مقابل) نصب شده است و از بیرون خودرو و از زیر شیشه جلو قابل مشاهده است.

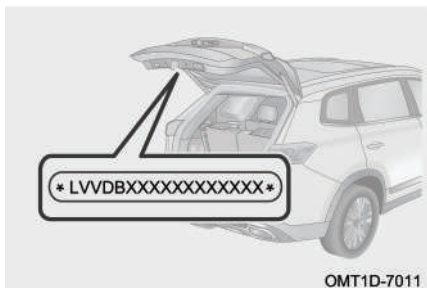

شماره شاسی خودرو (VIN) مطابق با تصویر مقابل بر روی درب صندوق عقب نیز حک شده است.

### مطالعه

- به علت متفاوت بودن کشورهای تولیدکننده خودروها، ممکن است محل درج شماره VIN نیز متفاوت باشد.
- چنانچه نیاز به خواندن شماره VIN دارید، توصیه می‌شود این کار را از طریق پرسنل آموزش دیده نمایندگی مجاز صورت دهید.



### 👁️ احتیاط

هر گونه اقدامی از قبیل قرار دادن کاور، رنگ کردن، بریدن، جوشکاری و سوراخ کردن شماره VIN و یا نواحی اطراف آن ممنوع است.

### پلاک مشخصات خودرو

پلاک مشخصات خودرو مطابق با تصویر مقابل بر روی رکاب درب جلو راست نصب شده است.

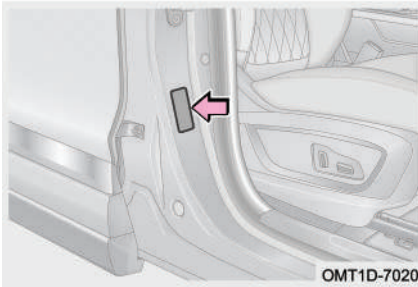

### شماره موتور

شماره موتور بر روی بلوکه سیلندر و در موقعیت نشان داده شده در تصویر مقابل حک شده است.

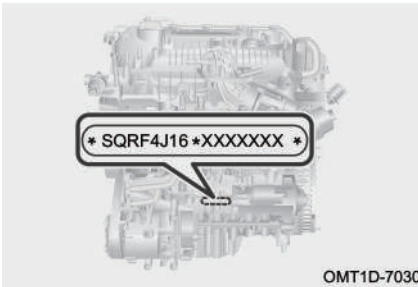

### برچسب RF شیشه

برچسب RF در سمت داخلی شیشه جلو و در پشت آینه داخل کابین نصب شده است که برای انتقال سیگنال‌های رادیو فرکانسی و خواندن شماره شناسایی خودرو به صورت الکترونیکی مورد استفاده قرار می‌گیرد.

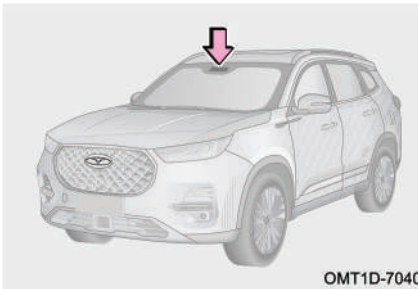



## ۲-۸ اطلاعات فنی خودرو

### ابعاد خودرو

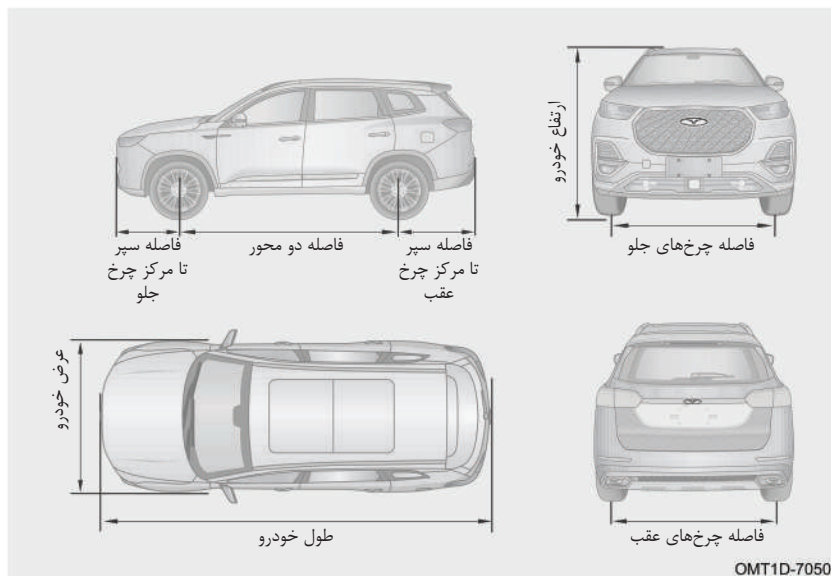

4,722	4,722	طول (mm)	اندازه‌های کلی
1,860	1,860	عرض (mm)	
1,705	1,745	ارتفاع (mm)	
2,710	2,710	فاصله دو محور (mm)	
1,582	1,582	جلو (mm)	فاصله مرکز تا مرکز چرخ‌ها
1,604	1,604	عقب (mm)	
912	912	جلو (mm)	فاصله نوک سپر تا مرکز چرخ
1,100	1,100	عقب (mm)	





### نوع و مدل خودرو

چرخ‌های جلو محرک (۲ × ۴)، فرمان بر روی چرخ‌های جلو، موتور جلو و عرضی، اتاق ۳ محفظه‌ای، ۵ درب، ظرفیت ۵ نفر یا ۷ نفر، اسکلت اتاق یک پارچه، فرمان در سمت چپ	چرخ‌های جلو محرک (۲ × ۴)، فرمان بر روی چرخ‌های جلو، موتور جلو و عرضی، اتاق ۲ محفظه‌ای، ۵ درب، ظرفیت ۵ نفر یا ۷ نفر، اسکلت اتاق یک پارچه، فرمان در سمت چپ	نوع خودرو
SQRD4T20	SQRF4J16	مدل موتور
موتور عمودی، ۴ سیلندر خطی، خنک‌شونده با آب، ۴ زمانه و دارای دو میل سوپاپ در بالای سرسیلندر، مجهز به توربوشارژر و اینترکولر	موتور عمودی، ۴ سیلندر خطی، خنک‌شونده با آب، ۴ زمانه و دارای دو میل سوپاپ در بالای سرسیلندر، مجهز به توربوشارژر و اینترکولر	نوع موتور
انتقال الکترونیکی، ترتیبی و چند نقطه‌ای سوخت	انتقال مستقیم سوخت	نوع سیستم سوخت‌رسانی
025CHC	730DHB	مدل گیربکس



## وزن خودرو

SQRD4T20	SQRF4J16	مدل موتور	
1,543	1,541	وزن خالص خودرو (Kg)	
886	865	محور جلو (Kg)	توزیع وزن خالص خودرو بین محورها
657	676	محور عقب (Kg)	
2,143	2,143	حداکثر وزن خودرو با بار و سرنشین (Kg)	
1,126	979	محور جلو (Kg)	توزیع حداکثر وزن خودرو با بار و سرنشین بین محورها
1,017	1,164	محور عقب (Kg)	
5	5	ظرفیت سرنشین با راننده (نفر)	

SQRD4T20	SQRF4J16	مدل موتور	
1,580	1,565	وزن خالص خودرو (Kg)	
885	854	محور جلو (Kg)	توزیع وزن خالص خودرو بین محورها
695	711	محور عقب (Kg)	
2,143	2,143	حداکثر وزن خودرو با بار و سرنشین (Kg)	
1,000	993	محور جلو (Kg)	توزیع حداکثر وزن خودرو با بار و سرنشین بین محورها
1,143	1,150	محور عقب (Kg)	
7	7	ظرفیت سرنشین با راننده (نفر)	

### هشدار

مقادیر جدول فوق را رعایت کنید و از وارد آوردن بار بیش تر از حداکثر وزن قابل تحمل به خودرو اجتناب کنید. در غیر این صورت کنترل خودرو و کارایی سیستم ترمز تحت تاثیر قرار گرفته و ممکن است باعث بروز سانحه و مصدومیت شود.



### مشخصات عملکردی خودرو

145	167/145	حداقل فاصله خودرو از زمین (mm)		پارامترهای حرکت خودرو
11.2	11.2	چرخش به چپ (m)	حداقل شعاع	
11.2	11.2	چرخش به راست (m)	دور زدن (m)	
20	20	حداکثر شیب قابل قبول جاده برای قسمت جلو (°)		
17	17	حداکثر شیب قابل قبول جاده برای قسمت عقب (°)		
20	20	بدون بار (°)	زاویه رمپ‌خور	
16	16	با بار (°)		
180	200	حداکثر سرعت خودرو (km/h)		
45	47	حداکثر شیب قابل صعود (%)		سرعت

### مشخصات عملکردی موتور

SQRD4T20	SQRF4J16	مدل موتور
83.5	77	قطر دهانه سیلندر (mm)
90	85.8	کورس پیستون (mm)
1,971	1,598	حجم جابه‌جایی موتور (mL)
9.5:1	9.9:1	نسبت تراکم
125	145	قدرت موتور (kw)
5,500	5,500	دور قدرت موتور (r/min)
250	290	حداکثر گشتاور موتور (N.m)
2,000-4,000	2,000 – 4,000	دور موتور برای حداکثر گشتاور موتور (r/min)



## مصرف سوخت

L/100km	مصرف سوخت
8.6	میزان مصرف سوخت شهری
6.2	میزان مصرف سوخت برون شهری
7.0	میزان مصرف سوخت ترکیبی

میزان مصرف سوخت خودرو ارتباط مستقیمی با شیوه رانندگی، شرایط جاده‌ای، شرایط آب و هوایی، میزان بار وارده به خودرو، استفاده از تجهیزات جانبی و نحوه استفاده و نگهداری خودرو دارد.

## سیستم سوخت‌رسانی

بنزین بدون سرب با عدد اکتان ۹۱ یا بالاتر	نوع سوخت*
بنزین بدون سرب با عدد اکتان ۹۲ یا بالاتر	
بنزین بدون سرب با عدد اکتان ۹۵ یا بالاتر (بنزین سوپر بدون سرب)	
E22-E100	
باک پلاستیکی	نوع باک بنزین
۵۱ لیتر	ظرفیت باک بنزین
پمپ بنزین برقی	نوع پمپ بنزین

\*: از بنزین با نوع توصیه شده توسط شرکت مدیران خودرو استفاده کنید.

### مطالعه

در خودروهای مجهز به کاتالیست کانورتر فقط بنزین بدون سرب قابل استفاده است. به منظور جلوگیری از اشتباه در پر کردن باک با نوع دیگر بنزین، طراحی ویژه‌ای برای دهانه لوله ورودی باک در نظر گرفته شده است، به طوری که فقط با نازل‌های استاندارد مخصوص بنزین بدون سرب بتوان باک را پر کرد.



### احتیاط

- فقط از بنزین با نوع توصیه شده توسط شرکت مدیران خودرو استفاده کنید.
- استفاده از بنزین با ویژگی‌های متفاوت از ویژگی‌های توصیه شده باعث خرابی موتور خواهد شد. آسیب‌های وارده به موتور ناشی از استفاده از بنزین متفرقه تحت پوشش گارانتی نخواهد بود.
- استفاده از بنزین سرب‌دار باعث می‌شود تا کاتالیست کانورتور کارایی خود را از دست بدهد و سیستم کنترل آلاینده‌ها به درستی کار نکند.
- اگر به صورت تصادفی بنزین سرب‌دار در باک بریزید (حتی به میزان اندک) و موتور را روشن کنید، کاتالیست کانورتور دچار ایراد دائمی خواهد شد. در صورت اتفاق افتادن چنین وضعیتی هر چه سریع‌تر جهت بازدید و رفع ایراد به نمایندگی مجاز مدیران خودرو مراجعه کنید.

### سیستم خنک‌کننده

SQRD4T20	SQRF4J16	مدل موتور
رادیاتور با لوله‌های آلومینیومی	رادیاتور با لوله‌های آلومینیومی	نوع رادیاتور

### سیستم تعلیق

تعلیق مستقل از نوع مک‌فرسون، ارتفاع غیر قابل تنظیم، دارای میل تعادل، دارای فنر لول و کمک‌فنر تلسکوپی	تعلیق جلو
تعلیق مستقل چند اهرمی، ارتفاع غیر قابل تنظیم، دارای میل تعادل، دارای فنر لول و کمک‌فنر تلسکوپی	تعلیق عقب



### سیستم فرمان

سیستم فرمان برقی	نوع سیستم فرمان	
۳۸۷,۵	قطر غربلیک فرمان (mm)	
شانه‌ای - پینیونی	نوع جعبه فرمان	
قابل تنظیم، دارای خاصیت جذب ضربه	نوع تلسکوپی فرمان	
۳۴	در جهت بالا - پایین (mm)	قابلیت تنظیم غربلیک فرمان
۴۰	در جهت جلو - عقب (mm)	

### سیستم ترمز

ترمز دیسکی	چرخ جلو	نوع ترمز
ترمز دیسکی	چرخ عقب	
بوستر خلایی	بوستر ترمز	
ترمز پارک برقی که بر روی چرخ‌های عقب اعمال می‌شود	ترمز پارک	
$\leq 25 \text{ mm}$	مقدار مجاز خلاصی پدال ترمز	
<p>ضخامت دیسک نو چرخ جلو: 25mm؛ حداقل ضخامت قابل قبول: 22.5mm</p> <p>ضخامت لنت ترمز نو چرخ جلو: 11mm؛ حداقل ضخامت قابل قبول: 2mm</p> <p>ضخامت دیسک نو چرخ جلو: 10mm؛ حداقل ضخامت قابل قبول: 8mm</p> <p>ضخامت لنت ترمز نو چرخ عقب (ترمز پارک برقی): 10.2mm؛ حداقل ضخامت قابل قبول: 2mm</p>	<p>ضخامت قابل قبول لنت ترمز و دیسک چرخ‌ها</p>	



**هشدار**

- اگر بار وارده به سیستم ترمز زیاد است، هم‌زمان با تعویض لنت ترمزها باید روغن ترمز نیز تعویض شود.
- وقتی روغن ترمز اضافه می‌کنید، مطمئن شوید که روغن کاملا تمیز است زیرا در صورت ورود آلودگی به سیستم ترمز، کارایی آن پایین می‌آید.

**زوایای چرخ‌ها**

$-25' \pm 45'$	کمبر	چرخ جلو
$4^{\circ}28' \pm 60'$	کستر	
$13^{\circ}43' \pm 60'$	کینگ پین	
$5' \pm 5'$	تو - این	
$-42' \pm 30'$	کمبر	چرخ عقب
$5' \pm 10'$	تو - این	
$\leq 3 \text{ m/km}$	میزان انحراف از مسیر مستقیم در هر کیلومتر	



## چرخ و تایر

215/60 R17، 235/55R18، 235/50R18، 235/50R19، T125/80R17 (برای چرخ زاپاس)	مدل تایر	
17×6.5J، 8×7.5J، 19×7J 17×4T (برای چرخ زاپاس)	مدل رینگ چرخ	
230	چرخ جلو	فشار باد چرخ‌ها در حالت سرد و بدون بار (kPa)
230	چرخ عقب	
420	چرخ زاپاس	
130±10 N.m	گشتاور سفت کردن پیچ چرخ	
ماکزیمم نابالانسی مجاز باقی‌مانده (تولرانس بالانس): وزنه بالانس نوع گیره‌ای $\geq 8$ گرم وزنه بالانس نوع چسبی $\geq 10$ گرم	الزامات بالانس دینامیکی چرخ در خودروهایی که برای حداکثر سرعت بالاتر از 100km/h طراحی شده‌اند	
سایز تایری که قابلیت نصب زنجیر چرخ را دارد: 215/60R17 سایز رینگی که قابلیت نصب زنجیر چرخ را دارد: 17×6.5J	زنجیر چرخ فقط بر روی چرخ جلو قابل نصب است که باید تایر مخصوص نیز بر روی چرخ نصب باشد، از این تایر برای خودروهایی چهارچرخ محرک هم می‌توان استفاده کرد	

### مطالعه

مقادیر فشار باد تایر درج شده در جدول فوق برای تایر سرد می‌باشد. زمانی که تایر گرم می‌شود، فشار باد آن مقداری افزایش می‌یابد که طبیعی بوده و نیازی به کم کردن باد وجود ندارد.





**احتیاط**

- فشار باد تایرها را حداقل یک بار در ماه کنترل کنید. صحیح بودن فشار باد تایر برای سرعت‌های بالا دارای اهمیت زیادی است.
- برچسب راهنمای فشار باد تایر جهت اطلاع شما بر روی ستون وسط سمت راننده نصب شده است. جهت اطلاع از مقادیر استاندارد فشار باد تایرها می‌توانید به آن مراجعه کنید.

**باتری**

12V 70Ah	نوع باتری
----------	-----------

**مشخصات لامپ چراغ‌ها**

توصیه برای تعویض	مشخصات	نام لامپ
توصیه می‌شود لامپ چراغ‌ها توسط نمایندگی مجاز مدیران خودرو تعویض شود	LED	لامپ چراغ جلو
	LED	لامپ چراغ مه‌شکن جلو
	LED	لامپ چراغ مه‌شکن عقب
	LED	لامپ چراغ روز
	LED	لامپ چراغ کوچک جلو
	LED	لامپ چراغ کوچک عقب
	LED	لامپ چراغ ترمز



نام لامپ	مشخصات	توصیه برای تعویض
لامپ چراغ ترمز وسط	LED	توصیه می‌شود لامپ چراغ‌ها توسط نمایندگی مجاز مدیران خودرو تعویض شود
لامپ چراغ دنده عقب	LED	
لامپ چراغ راهنمای جلو	LED	
لامپ چراغ راهنمای جانبی	4414AAY 605ACM	
لامپ چراغ راهنمای عقب	LED	
لامپ چراغ پلاک	605ABW	

### اجزایی از خودرو که در اندازه‌گیری ابعاد خودرو مد نظر قرار نمی‌گیرند

اجزایی که شامل اندازه‌گیری طول خودرو نیستند

- اجزا و قطعات زیر تاثیری بر وزن خودرو نداشته و اندازه آن‌ها بیش‌تر از ۵۰ میلی‌متر از انتهای جلو و عقب خودرو فراتر نمی‌رود و شعاع لبه و گوشه‌های آن‌ها کم‌تر از ۵ میلی‌متر نیست:
- برف پاک‌کن و شیشه‌شور
- علائم شناسایی و برجسب‌های بیرونی مانند علائم تجاری، نام کارخانه، نام و نوع مدل، نوع سیستم کنترل آلاینده‌گی، نوع گیربکس و سایر علائم شناسایی خودرو.
- چراغ‌ها و دستگاه‌های هشداردهنده
- بلوک‌های لاستیکی ضربه‌گیر
- سایه‌بان‌های بیرونی
- مهر و موم‌های گمرکی و محافظ آن‌ها
- ابزارهایی که برای نصب چادر ماشین مورد استفاده قرار می‌گیرند
- تجهیزات قفل‌کننده مانند دستگیره، لولا، ریموت کنترل، کلید و غیره
- پله (یا نردبام)، پایه‌ای که برای بالا رفتن از خودرو مورد استفاده قرار می‌گیرد، دستگیره‌هایی که برای کمک به تمیز کردن شیشه‌ها مورد استفاده قرار می‌گیرد



- لوگو و آرم عقب

- تریلر و تجهیزات بکسل کردن

- لوله آگزوز

### اجزایی که شامل اندازه‌گیری عرض خودرو نیستند

- تجهیزات مربوط به دید غیرمستقیم

- تابلوی سرویس مدرسه در زمان غیر کاری

اجزا و قطعات زیر تاثیری بر وزن خودرو نداشته و اندازه یک طرف آن‌ها بیش‌تر از ۵۰ میلی‌متر از یک سمت خودرو فراتر نمی‌رود و شعاع لبه و گوشه‌های آن‌ها کم‌تر از ۵ میلی‌متر نیست:

- علایم شناسایی و برچسب‌های بیرونی مانند علایم تجاری، نام کارخانه، نام و نوع مدل، نوع سیستم کنترل آلاینده‌گی، نوع گیربکس و سایر علایم شناسایی خودرو.

- چراغ‌ها و دستگاه‌های هشداردهنده

- بلوک‌های لاستیکی ضربه‌گیر

- مهر و موم‌های گمرکی و محافظ آن‌ها

- ابزارهایی که برای نصب چادر ماشین مورد استفاده قرار می‌گیرند

- کانال تخلیه آب: کانال‌هایی که برای هدایت آب باران از بالای درب راننده (یا شیشه درب راننده) و درب سرنشین که در دو طرف شیشه جلو نصب می‌شود.

- قسمت‌های بیرون زده از گل پخش‌کن‌ها

- پلکان‌های جمع‌شونده، تجهیزات ورود و خروج معلولان به اتوبوس، بالابرها و سایر تجهیزات مشابه که قابل جمع و باز شدن هستند.

- تجهیزات قفل‌کننده مانند دستگیره، لولا، ریموت کنترل، کلید و غیره

- دستگاه اعلام هشدار خرابی تایر

- نشانگر فشار باد تایر

- قسمت‌های تغییرشکل یافته از تایر که بالاتر از نقطه تماس بین تایر و زمین بایستد

- تجهیزات کمکی حرکت در دنده عقب



- لوله آگزوز

اجزایی که شامل اندازه‌گیری ارتفاع خودرو نیستند:

- قسمت‌های پلاستیکی آنتن

اجزا و قطعاتی که تاثیری بر وزن خودرو ندارند:

- کانال هواکش

- تجهیزات مربوط به دید غیرمستقیم

- تجهیزات ذخیره برق در خودروهای برقی (شامل لوازم ثابت کننده آن‌ها)

- بال عقب خودرو که قابل جدا شدن و یا جمع شدن هستند، به طوری که طول باز شده و جمع

شده آن به ترتیب بیش‌تر از ۲۰۰۰ میلی‌متر و ۲۰۰ میلی‌متر نباشد.

- تخته تخلیه بار از قسمت عقب خودرو، رمپ ورود و خروج معلولان یا نظایر آن که طول باز

شده آن‌ها از ۳۰۰ میلی‌متر تجاوز نکند.

- نردبام مخصوص قسمت عقب خودرو